



大阪ガス

ガスマイコン炊飯器

取扱説明書 11-283・284型

保証書付

本社・支社所在地および電話番号

本 社	☎541 大阪市東区平野町5-1	☎大阪 06(202) 2221
特設営業センター	☎550 大阪市西区千代崎3-2-95	☎大阪 06(582) 0471
南 支 社	☎557 大阪市西成区玉出東2-9-41	☎大阪 06(632) 0001
北 支 社	☎532 大阪市淀川区十三本町3-6-35	☎大阪 06(301) 1251
堺 支 社	☎580 堺市住吉通町2-2-19	☎堺 0722(38) 1131
北 摂 支 社	☎588 高槻市藤の里町39-6	☎高槻 0726(71) 0361
阪 神 支 社	☎662 西宮市和上町4-11	☎西宮 0798(28) 3101
東 部 支 社	☎678 東大阪市稲森2-3-17	☎河内 0729(62) 1131
京 阪 支 社	☎673 枚方市西田宮町16-17	☎枚方 0720(41) 1251
神 戸 支 社	☎650 神戸市中央区相生町5-13-10	☎神戸 078(578) 5231
京 都 支 社	☎604 京都市中京区烏丸通御池角	☎京都 075(231) 8151
奈良 支 社	☎631 奈良市学園北2-4-1	☎奈良 0742(44) 1111
和 歌 山 支 社	☎640 和歌山市本町1-1-1	☎和歌山 0734(31) 2481
姫 路 支 社	☎670 姫路市神屋町4-8	☎姫路 0792(65) 2221
東 播 支 社	☎675 加古川市加古川町粟津29-1	☎加古川 0794(21) 1801
豊 岡 支 社	☎668 豊岡市三坂町6-57	☎豊岡 07982(3) 2221
濠 洲 支 社	☎525 兵庫県通分町学院地680-1	☎姫 0775(62) 5311
彦 根 支 社	☎522 彦根市大東町12-11	☎彦根 0748(22) 3131
長 浜 営 業 所	☎526 長浜市南兵衛町3-4	☎長浜 07486(2) 7171

その他当社サービスステーション、サービスショップおよび風呂ショップ

大阪ガス株式会社

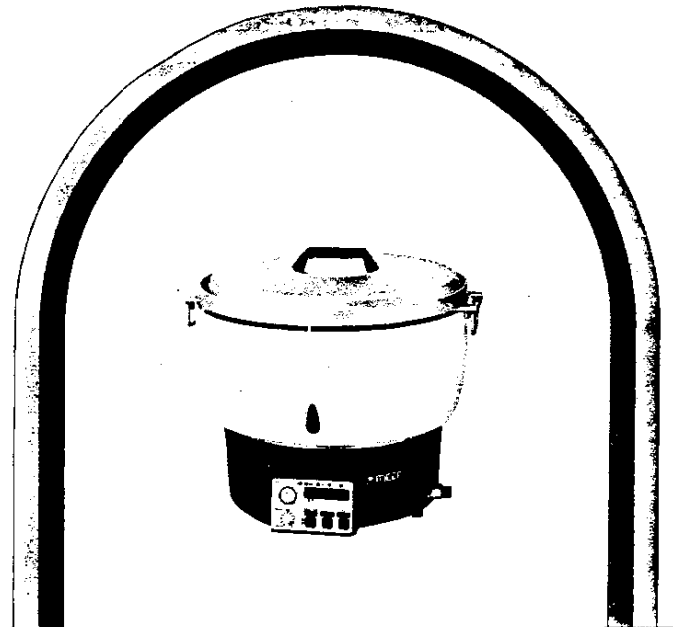

ガス器具をお使いになる時のご注意



ガスゴム管も
とどき点検
よいゴム管を
カッチリと

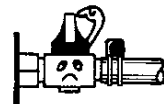

ガス器具を
お使いになった
あとは必ず
もとコックも
閉める習慣を



使用中は、熱
くなりません。
手をふれない
てください。



ガス器具は
ガスの種類にあった
正しいものを

B410(00)

- ご使用前に必ずこの説明書をよくお読みのうえ、正しくお使いください。
なお、ご不明な点があればお買い求めの販売店にお問い合わせください。

ごあいさつ

このたびは、大阪ガスのガスマイコン炊飯器
をお求めいただき、ありがとうございました。
別添の保証書とともに、この「取扱説明書」を
大切に保管してください。

もくじ

- ・各部の名称..... 1
- ・特に注意していただきたいこと..... 3
- ・器具の設置について..... 11
- ・ご使用法..... 13
- ・日常の点検とお手入れ..... 21
- ・安全装置が作動したときの処置方法..... 23
- ・故障・異常の見分け方と処置方法..... 24
- ・長期間使用しない場合..... 25
- ・アフターサービスのお申し込み..... 26
- ・寸法図とは様一覧表..... 27

各部の名称

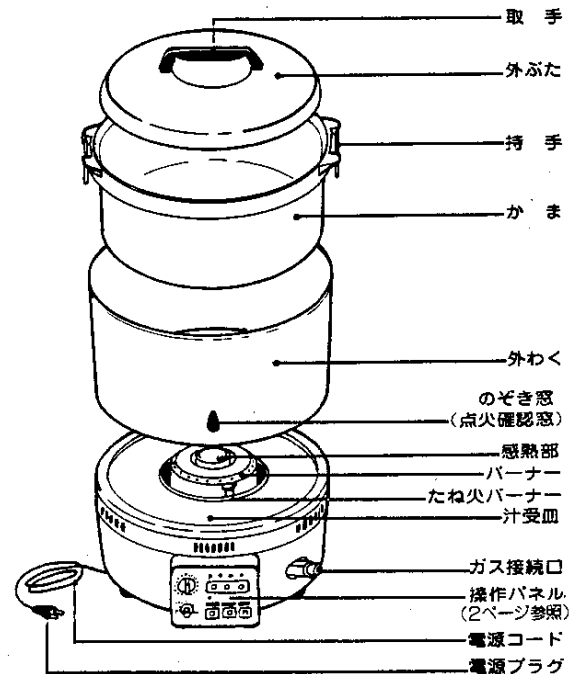
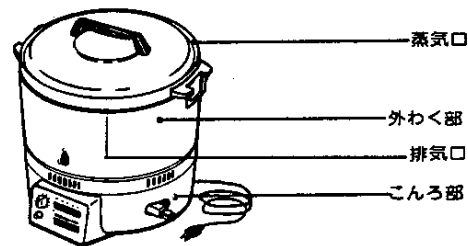

各部の名称②

■ 操作パネル

電源ボタン・ランプ

電源を入れる時に押してください。電源ボタンを押すとランプが点灯します。

予約ランプ

予約タイマー作動中に点灯します。

炊飯ランプ

炊飯中に点灯します。

むらしランプ

むらし中に点灯します。
(約12~13分)

予約タイマーツマミ

予約タイマーツマミを回しお使いになるタイマー時間にセットしてください。30分~13時間の予約ができます。タイマーはもどりません。

炊飯温度調節ツマミ

お使いになる炊き上がり温度に調節してください。

炊飯選択ボタン・選択ランプ

炊飯選択ボタンを押してパッパ炊飯か普通炊飯かのどちらかを選んでください。

パッパランプ……パッパ炊飯方式
普通ランプ……普通炊飯方式

(注)パッパ炊飯方式とは、強火から弱火へ自動切替して、炊飯する方式です。

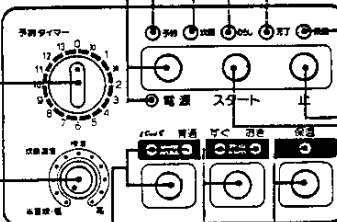

完了ランプ

炊飯・むらしが完了すると点灯します。

保温ランプ

保温中に点灯します。

止ボタン

予約・炊飯・むらし・完了、保温を中止するときに押してください。

スタートボタン

スタートボタンを押すと予約タイマー・炊飯がスタートし、それぞれのランプが点灯します。

保温選択ボタン・選択ランプ

炊飯完了後、保温をしておくときに押してください。保温ボタンを押すとランプが点灯します。

洗米選択ボタン・選択ランプ

洗米選択ボタンを押してすぐ炊飯か、おき炊飯かのどちらかを選んでください。
すく……洗米後すぐ炊飯する場合
おき……洗米後30分以上たってから炊飯する場合

(注)予約タイマーをセットすると、「すく」炊きにセットしていてもランプはそのまま「おき」炊きになります。

特に注意していただきたいこと

安全に正しくお使いいただくために、この項は必ずお読みください。

使用ガスについてのご注意

- ガスの種類を確かめてください。
- ごんろ部の右側面にはってある銘板(ラベル)に表示のガスの種類とお宅のガスが一致しているかをまず確かめてください。
- ガスの種類には都市ガスとLPガスとがあり、都市ガスにはガスグループの区分があります。
- 転宅されたときにも、供給ガスの種類と器具銘板のガスの種類の一致を必ず確かめてください。



銘板

メーカー型式
ガスの種類およびグループ
ガス消費量
製造年月および製造番号
製造業者名

必ず確かめ
ましょう。

- 都市ガス用 6C
- 都市ガス用 6A
- 都市ガス用 13A
- LPガス用

使用電源についてのご注意

50/60 ヘルツ用

- この器具はAC100V=60ヘルツ用です。お宅の電源の電圧と周波数が一致しているか確かめてください。

特に注意していただきたいこと②

用途についてのご注意

- この器具は、炊飯専用です。
炊飯以外の用途(炭・練炭おこし等)には、絶対に使用しないでください。
故障や異常燃焼の原因になります。

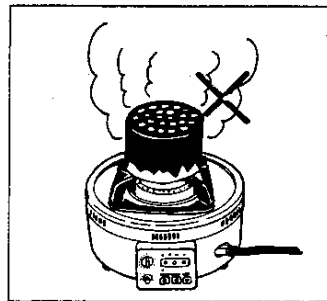

- この器具のかまは専用のかまですから、他のこんろには使用しないでください。
もし使用されますとかまがいたんだり、
こんろが異常燃焼したりします。

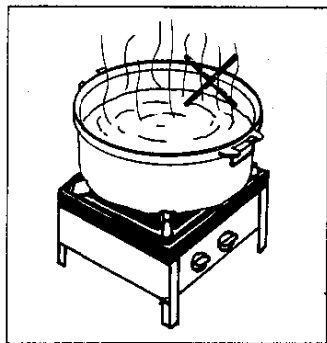

特に注意していただきたいこと③

使用場所についてのご注意

- 器具へ直接強い風があたるところでは
使用しないでください。
風で火が吹き消されます。

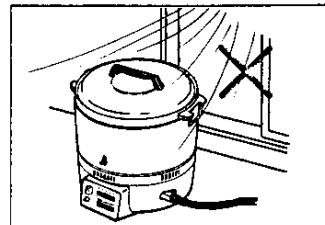

- 器具はたなの下など落下物の危険のある
ところでは使用しないでください。

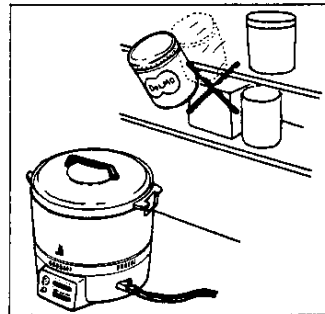

- 器具は、カーテンや燃えやすいもの
そばでは使用しないでください。

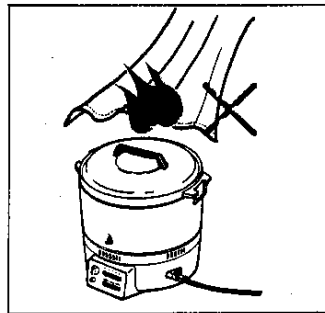

特に注意していただきたいこと④

●水のかかるおそれのあるところでは使用しないでください。

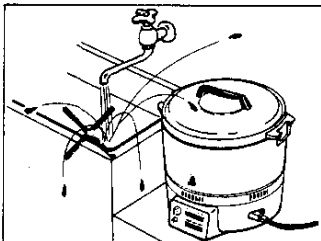

●湿気の多い所では使用しないでください。

●他の熱源の近くでは使用しないでください。

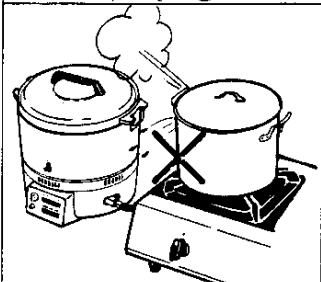

●ガス元せんに手がとどきやすく、またガス元せんに熱気がかからないところに置いてください。

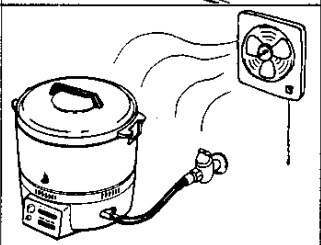

●十分換気のできる場所でお使いください。

●電源コードが他の熱源などの高温部分にふれたりしない場所でお使いください。

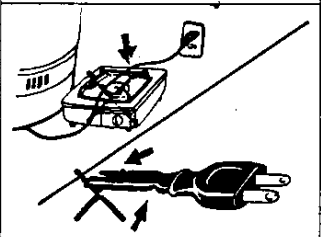

●電源コードは傷んだまま使わないでください。又、電源コードを無理に折り曲げたり、引っ張ったり、ねじったりしないでください。

特に注意していただきたいこと⑤

使用上のご注意

ガス漏れ予防

●強化ガスホースと器具およびネジコックからガスが漏れていないか、ときどき石けん水などで調べてください。

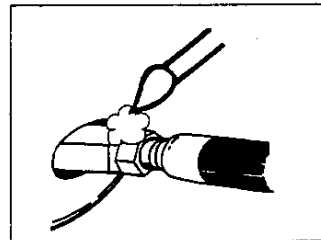

●炊飯終了後は必ず消火したことを確かめて、ガス元せん、器具せんを閉じてください。

●お出かけやお寝み際には、ガス元せんも必ず閉じてください。

（予約タイマー炊飯を行なう場合は、ガス元せんは開けたままにしておいてください。）

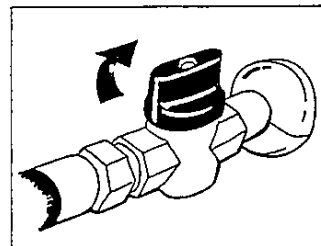

●炊飯中は外出しないでください。

バーナーの火が風で吹き消えたり、ふきんなどが器具の上に落ちたりして危険です。



特に注意していただきたいこと⑥

火災予防

- 器具の上や周囲には紙袋やエアースー
ル缶等の可燃性・引火性のあるものは
絶対に置かないでください。

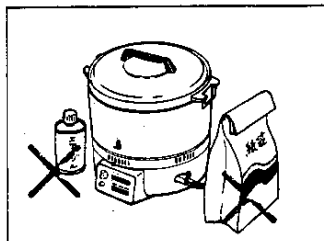

- 使用中、蒸気口、排気口は高温になる
ため、タオルやふきんなどを置かない
でください。
また排気口をふさぐと排気不良になり
危険です。

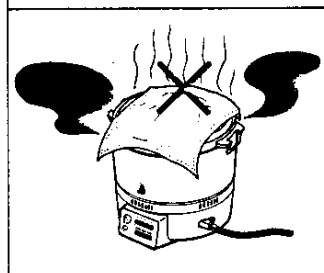

やけどのご注意

- 点火するときは、のぞき窓に顔をあまり
近づけないようにしてください。
- 使用中や使用後しばらくの間は、外ぶ
たや、外わく、蒸気口、排気口など器
具のまわりが高温になっていますので
手をふれないでください。
とくに小さなお子さまにはご注意ください。

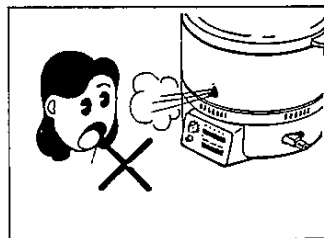

換気のご注意

- ご使用と同時に換気扇を回すなど換気にご注意ください。
しめきった部屋で長時間使用すると空気中の酸素が減少し、不完全燃焼による
一酸化炭素中毒の危険があります。
- お部屋の換気口(給気口・排気口)は常に確保し、物などでふさがないように。
い。

特に注意していただきたいこと⑦

ガス事故防止

- ガス漏れに気づいたときは、すぐ使用
をやめてガス元せんを閉じ、窓や戸を
全部あけて、大阪ガス支社または大阪
ガスサービスショップに連絡してくだ
さい。

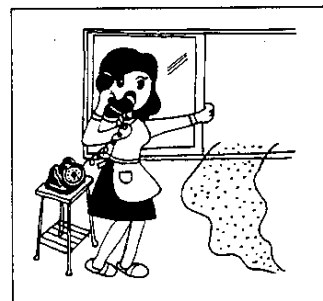

《ご注意》

万一ガスが漏れたときは、絶対に火
をつけたり換気扇その他電気器具に
ふれたりしないでください。(スイ
ッチの入・切や電源プラグの抜き差
し等) 火や火花で引火し爆発事故を
起こすことがあります。

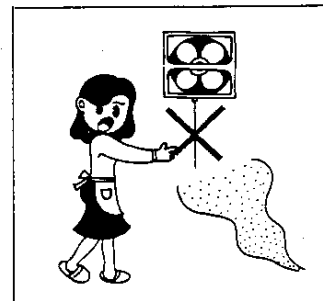

電気事故防止

- 器具には電気部品が組込まれていますので、器具に水をかけたり、丸洗いする
ことは絶対におやめください。
電気絶縁が悪くなり事故のもとになります。
- ご使用前に、電源コード、電源プラグなどを点検してください。特に電源コー
ド、電源プラグをいたんだまま使用しますと、火傷、感電、火災などの原因に
なります。
- 電源プラグをコンセントに差し込み、本体に触れた際、少しでも漏電していま
したらすぐ使用をやめて、電源プラグをコンセントから抜き、お買い求めの販
売店または大阪ガス支社に連絡してください。

特に注意していただきたいこと⑧

落雷についてのご注意

- 落雷のおそれのあるときは使用を中止し、電源プラグをコンセントから抜いてください。

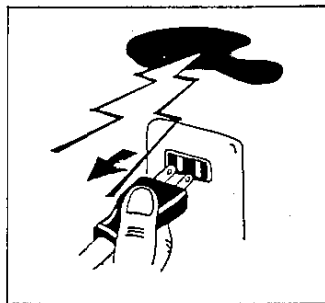

異常時の処置

- ご使用中にふだんと違った状態になったときや、不都合が生じたときはそのままお使いにならず、直ちにご使用を中止(器具せん、ガス元せん閉止)して十分な点検をお願いします。
(故障・異常の見分け方と処置方法については24ページをお読みください。)

日常の点検・手入れ

- 器具を安全、快適にお使いいただくために、日常の点検、手入れは必ず行なってください。(詳しくは21ページをお読みください)
- 万一具合が悪くなった場合は、24ページの「故障・異常の見分け方と処置方法」に従って処置してください。それでも不具合な場合は、お買い求めの販売店または大阪ガス社にご連絡ください。
- 故障又は破損したと思われるものは使用しないでください。
不完全な修理は危険です。

器具の設置について

設置前の準備と確認

- パッキングケースから器具を取り出し、包装用材料を取り除いてください。器体の銘板に表示してあるガスの種類が、お宅の使用ガスと一致しているかどうかお確かめください。
- 1ページの「各部の名称」をご参照の上、器具の部品をお確かめください。
- 器体はきれいな布で拭いてください。かま・外ふたなどは、中性洗剤で洗った後、きれいな布で水気を拭きとってください。
- 1ページの「各部の名称」をご参照の上、器具を正しく組合せてください。
- 水平でしかも丈夫な台の上に置いてください。傾斜した場所に置きますとうまく炊飯ができません。
- 十分換気のできる場所に設置してください。
- 器具の上や周囲には可燃性・引火性のあるものは絶対に置かないでください。
- ガス元せんに手がとどきやすく、またガス元せんに熱気がかからないところに設置してください。
- こんろなど他の熱源から、はなして設置してください。

設置上のご注意

設置場所および周囲の危険物、防火措置について

周囲に可燃物(木製の壁、たな等)のある場合

- 器具の周囲は木製のような可燃性の壁(ステンレス板などを直接張りつけた可燃性の壁を含む)から15cm以上、また上方は30cm以上離してお使いください。ステンレス板やタイルなどを可燃性の壁に直接張りつけた場合でも、下記の設置距離を必ずおとりください。

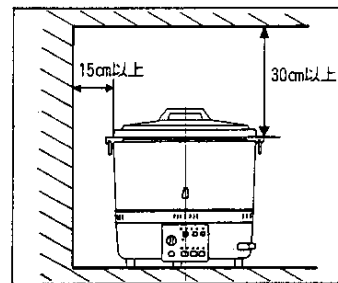
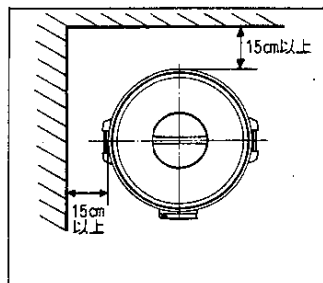

器具の設置②

- 可燃性の壁から15cm以上離れていない所に設置する場合は、図のように不燃性の防熱板で壁面を保護してください。

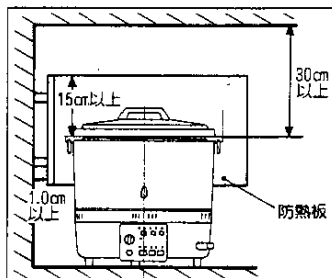
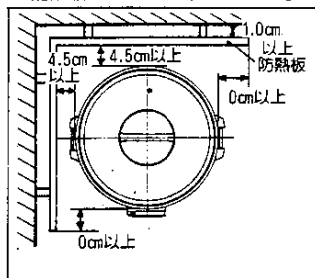

防熱板は次の仕様で設置してください。

材 質	厚 さ	ご 注 意
石綿スレート板	3mm以上	有害な変形のないよう補強してください。
銅 板	0.5mm以上	
ステンレス鋼板	0.3mm以上	

ガスの接続 (13mmφ強化ガスホースで接続してください。)

- ①ネジコックに強化ガスホースを締めつけてください。

《ご注意》
ネジコックに必ずスパナをかけて強化ガスホースを締めつけてください。

- ②強化ガスホースの袋ナットを締めつけてください。

《ご注意》
パッキンを入れ忘れないようご注意ください。

- 器具側のガス接続口にも必ずスパナをかけて、ネジレのないように締めつけてください。

電源コードの接続

- 電源コードは、器体の表面、排気口や他の熱源など的高温部分にふれたり、途中での折れ、ねじれ、引張りなどの力がかからないようにしてください。

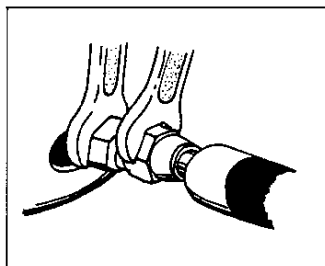

ご 使 用 法

はじめてお使いのとき

- 外わく・こんろ部はきれいな布で拭いてください。
外ぶた、かまは中性洗剤で洗った後、きれいな布で水気を拭きとってください。

ご使用の前に

お米の分量を正しくはかります

- 米の換算表(参考)

1升 = 1.5kg = 1.8ℓ	2ℓ = 1.66kg = 約1.1升
1kg = 1.2ℓ = 6.7合	3ℓ = 2.49kg = 約1.6升
1ℓ = 0.83kg = 5.6合	4ℓ = 3.32kg = 約2.2升
	6ℓ = 4.98kg = 約3.3升
	7ℓ = 5.81kg = 約3.9升
	8ℓ = 6.64kg = 約4.5升
	9ℓ = 7.47kg = 約5.0升

お米を洗います

- お米を洗わずぎますと、米粒が割れて小さくなり、早切れしたり、ご飯がうまくなることがあります。また小さい米粒、割れた米粒などを使用された場合も、同様のことが起こる場合があります。

水加減

- かまの内面には標準水量目盛が刻印してあります。炊飯するお米の量と同じ目盛のところまで水を入れてください。

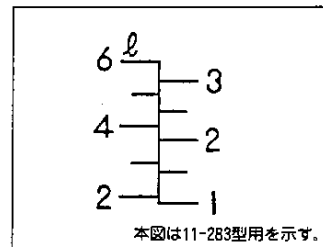

ご使用方法②

点火前の準備と確認

①かまを外わくにセットします

- かまの裏底についた水は、点火不良やバーナーの目づまり、不完全燃焼の原因になりますので、きれいに拭きとってください。

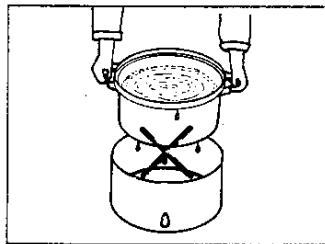

②外ぶたをかまにセットします

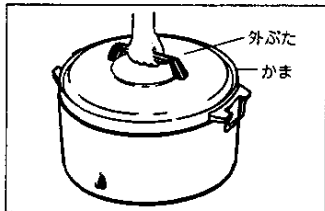

③外わく部をこんろ部に正しくセットします。

- 外わく部をこんろ部に正しくセットしないと、うまく炊飯できません。

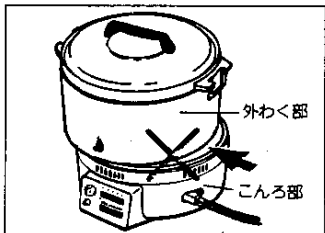

- かま底や、こんろ部のしる受け、感熱部に米つぶ・食品くずなどが付いていますと正常に点火・炊飯ができません。外わく部をセットするときには、必ず取りのぞいてください。



ご使用方法③

④ガス元せんを全開にしてください。

⑤電源プラグをAC100Vコンセントに差し込んでください。

《ご注意》

電源プラグをコンセントに差し込んだ時、電源ランプが点滅することがありますが、故障・異常ではありません。「止ボタン」を押すと、点滅が止まり電源ランプが点灯します。

⑥電源ボタンを押し、電源を入れてください。

(電源ランプ・選択ランプが点灯します。)

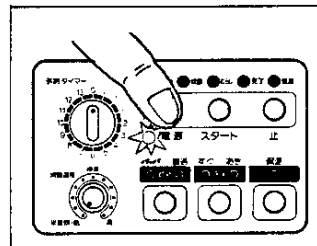

炊飯方法の選択

①炊飯選択ボタンを押して、パッパ炊飯または普通炊飯とするかを選択してください。

ボタンを押すと選択ランプの点灯が移動します。

《ご注意》

パッパ炊飯とは、強火から弱火へ自動切替して炊飯する方式です。

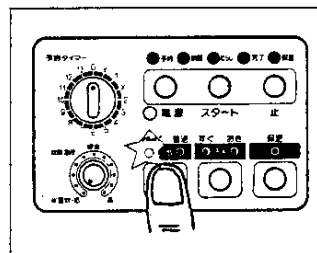

ご使用方法④

②洗米後すぐに炊飯するときは、「すぐ」ランプに、洗米後30分以上たってから炊飯するときは「おき」ランプに、洗米選択ボタンを押して選択してください。

《ご注意》

予約タイマー炊飯を行ないますと、「すぐ」ランプにしているも炊飯方法は「おき」になります。ただし「すぐ」ランプが点灯したままです。

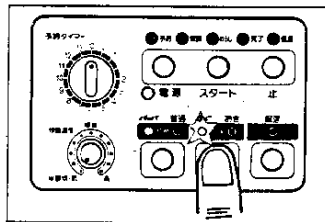

③炊飯完了後保温が必要なときは、保温選択ボタンを押してください。(炊飯終了後、たね火バーナーがついたままになります。)

※保温選択ボタンを押すと、保温選択ランプが点灯し、むらし完了後、保温選択ランプが消灯し、保温ランプが点灯します。

※保温は1時間～2時間以内が適当です。

※保温を止める時は「止ボタン」を押してください。たね火バーナーが消火します。

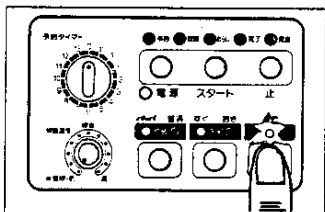

《ご注意》

保温中、たね火バーナーの当たっている所はややこげることがあります

④炊飯温度調節ツマミを、お使いになる炊き上がり温度に調節してください。

表示	高	標準	低
炊き上がり温度(目安) ℃	168	145	135

※半量炊……小量炊飯の場合は半量炊きにするとコゲがつきにくくなります。

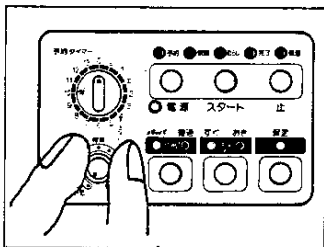

ご使用方法⑤

炊飯

①スタートボタンを押してください。
(炊飯ランプが点灯し炊飯を始めます)

《ご注意》

- 予約タイマーツマミが「0分」の位置にあることを確認してください。
- 一度スタートボタンを押すと、パッパ、普通、すぐ、おき、タイマー、炊飯温度の変更は出来ません。表示が変わっても、初期の設定で進行します。

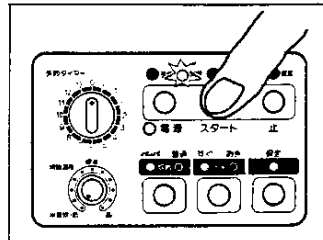

②炊飯が終了すると「炊飯ランプ」が消灯し、「むらしランプ」が点灯します。
約12分～13分間のむらしが終了すると「むらしランプ」が消灯し、「完了ランプ」が点灯し、ごはんが食べられます。

《ご注意》

保温を選択しておきますと、むらしが終了すると、保温選択ランプが消灯し、保温ランプも点灯します。

《ご注意》

洗米「すぐ」ランプを選択しますと、炊飯途中でメインバーナの火が消えたり、ついたりしますが故障ではありません。これは、水の吸収を良くするために火力を調節しているためです。

ご使用方法⑥

予約タイマー炊飯

- ①予約タイマーつまみをまわして、炊飯開始までの時間をセットしてください。
※30分～13時間の予約ができます。
予約タイマーは「カチッ」と音のする所の時間でご使用ください。
表示時間の途中で止めないでください。

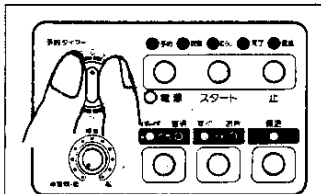

- ②スタートボタンを押してください。
(予約ランプが点灯します。)

《ご注意》

- ガス元せんが開いていることを再度確認してください。
- 夏場など水温が高いとき（水温が約30℃以上のとき）8時間以上の予約タイマーのセットはひかえてください。

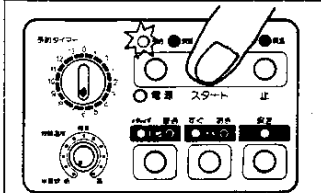

※予約タイマーつまみはセットした位置より動きません。

- ③時間経過後、自動的に炊飯を始めます。
(予約ランプが消灯し、点火が始まり炊飯ランプが点灯します。)
- ④炊飯が終了すると「炊飯ランプ」が消灯し、「むらしランプ」が点灯します。約12分～13分間のむらしが終了すると「むらしランプ」が消灯し、「完了ランプ」が点灯します。

《ご注意》

保温を選択しておきますと、むらしが終ると、保温選択ランプが消灯し、保温ランプが点灯します。

《ご注意》

スタートボタンを押してからの予約タイマーの時間変更は、「止ボタン」を押し(予約ランプ消灯)、予約タイマーを解除してから再セット(すぐ炊飯する場合は「0分」にセットし)スタートボタンを押してください。

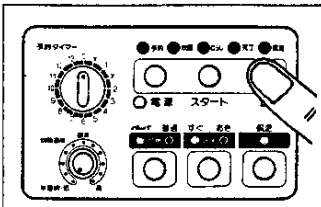

ご使用方法⑦

連続炊飯

- 炊飯をくり返す場合は、かまを引きだし（完了ランプ・保温ランプが消灯します。）次のなべを入れて、スタートボタンを押してください。

《ご注意》

スタートボタンを押すと、選択ランプが点滅し、炊飯がスタートしないことがあります。故障・異常ではありません。「止ボタン」を押すと、点滅が止まります。約5分間程まってからスタートボタンを押してください。

- 約5分間待たずにすぐ炊飯する時は、選択ランプを下記に変更する必要があります。

「普通炊飯ランプ」「洗米おきランプ」が同時に点滅する場合、約5分間程またないと炊飯できませんが、それ以外の選択ランプの点滅は、「普通炊飯ランプ」「洗米おきランプ」にすると、すぐ炊飯できます。

(お客様が選択したランプの内、使用できない選択ランプが点滅します。)

使い終わったあと(長時間使用しない場合)

- 電源ボタンを押して、電源を切ってください。(電源ランプ・選択ランプが消灯します。)
- ガス元せんを閉じてください。

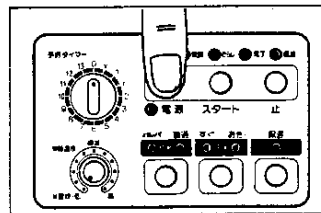

停電後の使用方法

- 停電時は使用できません。
- 使用中停電し、再通電した時は、電源ランプが点滅していますので「止ボタン」を押し、15ページ～19ページのご使用方法に従って操作してください。

ご使用方法⑧

ランプ点滅時の処置方法

- 使用中に火が消えたり、点火しなかったりした時に「炊飯ランプ」・「むらしランプ」・「完了ランプ」が点滅します。
- 点滅したときは24ページの「故障・異常の見分け方と処置方法」をご参照のうえ、点検をしてください。
- 異常を発見したときや、処置できないときは、お買い求めの販売店またはもよりの大阪ガス支社にご連絡ください。

操作上のご注意

- お使いはじめや、長期間お使いにならなかった時は、ガス管内のガスが空気に置換されていますので、スタートボタンを押しても約20秒間で「点火動作」が自動的に止り、「炊飯ランプ」・「むらしランプ」・「完了ランプ」が点滅します。このような時は「止ボタン」を押し、再びスタートボタンを押して「炊飯ランプ」が点灯するまでくり返してください。
- 操作をくりかえしても点火しないときは、24ページの「故障・異常の見分け方と処置方法」をご参照のうえ点検してください。
- 異常を発見したときや、処置できないときはお買い求めの販売店またはもよりの大阪ガス支社にご連絡ください。
- 予約タイマー時間、炊飯温度調節、炊飯方法（炊飯・洗米・保温）のスタート後の変更は、一度「止ボタン」を押してから変更してください。
- ツマミは回りますし、ランプも移動しますが「止ボタン」を押さずに操作しても予約タイマー時間、炊飯温度、炊飯方法はスタートボタンを押した時点のままです。
- ツマミ・ボタンは必ず手で操作してください！
- ごんろ部の感熱部には物をあてないでください。感熱部が故障し、正常に炊飯できなくなります。
- 外わくはホーロー製ですので落としたり、ぶつけたりしますと、ホーローが欠けますので注意してください。

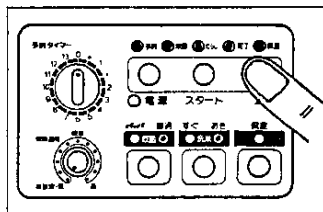

日常の点検とお手入れ

点検・お手入れの際のご注意

- お手入れされるときは必ずガス元せんを閉め、電源プラグをコンセントから抜いてください。又、器具が十分さめてから行なってください。
- ガスの通路部分、電気回路部分は絶対に分解しないでください。
- ふきこぼれたときはその都度、お手入れをしてください。そのまま放置しておく、塗装部分がはがれたりすることがありますのでご注意ください。
- お手入れの際には、金属タワシは使わないようにしてください。

点検

- 安全にお使いいただくためにときどき点検してください。
- 器具の上や周囲に燃えやすいものを置いていませんか？
- 器具および配管よりガス漏れがないか点検してください。（ガス漏れは、配管接続部に石けん水などを付けて調べてください。）

お手入れ

おんず

- 外ふた、かま
水洗いしてください。汚れのとれにくいときは、中性洗剤で洗ってその後、乾いた布で水気をとっておきます。

と
き
と
き

- 外わく
外わくは乾いた布で拭いてください。汚れのひどいときは、洗剤溶液を漬した布で汚れを落とした後、洗剤を拭きとり乾いた布でよく拭いてください。

《ご注意》

- ふきこぼれたときは、その都度お手入れをしてください。

日常の点検とお手入れ②

と き ど き

・こんろ部

こんろ部外側は外わくと同じ要領で拭いてください。また、銘板類は印刷が消えるおそれがあるため、タワシやクレンザーなどでこすらないでください。

しる受けが汚れたときは、その都度洗剤溶液を浸した布で拭いてから、乾いた布で水分を拭きとってください。

《ご注意》

- ・こんろ部には電気回路部品が組込まれていますのでぬらさないよう注意してください。
- ・しる受けをこんろ部から取りはずさないでください。
- ・しる受け、感熱部に、米つぶ・食品くずなどが付着しますと正常に点火・炊飯できませんので、つねに清潔に保ってください。

安全装置が作動したときの処置方法

処置について

- 炊飯・むらし・保温中にランプが点滅したときは、次の方法並びに24ページの「故障・異常の見分け方と処置方法」により処置してください。

バーナー安全装置

バーナーの炎が消えたときや、バーナーに点火しなかったときにバーナーのガス通路を閉じ生ガスの流出による事故を防止する装置です。

- ※バーナー安全装置が作動すると同時にランプが点滅し異常をお知らせします。
- ※バーナー安全装置が作動した時は、ガス元せん・電源プラグを確認し、13ページのご使用法にて再操作してください。

電源ヒューズ

- ・ご使用中、なんらかの原因で過電流が流れ、電流ヒューズが切れたときは、器具は止まったままになります。
- ・自動復帰しませんので、お買い求めの販売店または大阪ガス支社にご連絡ください。

過熱防止装置

- ・ご使用中、器具に異常が生じ、器具内の温度が異常に高くなったとき、過熱防止装置が働き、ガス通路を閉じバーナーが消火します。

アフターサービスのお申し込み

サービスのお申し込み

- 24ページの「故障・異常の見分け方と処置方法」の項を見てもう一度ご確認ください。
- 確認のうえ、それでも不具合な場合、あるいはご不明な場合はご自分で修理なさらないで買い上げの店またはもよりの大阪ガスサービスショップ、もしくは大阪ガス支社にご連絡ください。なお、ご連絡いただくときは、次のことをお知らせください。
 - (1) 製品名…ガスマイコン炊飯器
 - (2) 品番…こんろ部の左側面に貼付してあります。

(例)

(N)11-283(U)

大阪ガス株式会社 〇〇

- (3) 現象…(できるだけ詳しく)
- (4) 道順…(できるだけ詳しく)

転居される場合

- ガスには都市ガス14種類およびLPガスの区分があります。ガスの種類が異なる地域へ転居される場合には、部品の交換や調整が必要となりますので、転居先のガスの種類を確認の上、大阪ガスサービスショップまたは大阪ガス支社にご相談ください。この場合、調整・改造に要する費用は保証期間内でも有料となります。

保証書について

- この器具には保証書がついています。このガスマイコン炊飯器は保証書に記載のように、器具の故障について修理いたします。詳しくは保証書をごらんください。保証書を紛失されますと、無料修理期間であっても修理費をいただくことがありますので、この取扱説明書とともに大切に保管してください。

寸法図と仕様一覧表

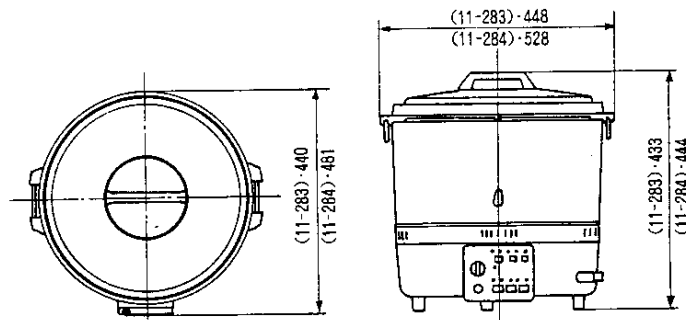

品名		ガスマイコン炊飯器	
コード番号		11-283	11-284
炊飯量 (ℓ)	最大	6	9
	最小	2	4
外形寸法	高さ (mm)	433	444
	幅 (mm)	448	528
	奥行 (mm)	440	481
重量 (kg)		17	19.5
ガス接続		強化ガスホース・15A (PT 1/2 オネジ)	
消費電力		35W	35W
ガス消費量 (kcal/h)	6C	5000	8000
	13A	5000	8000
予約タイマー		30分～13時間	
炊飯温度調節		125℃～160℃	135℃～165℃
点火方式		ACスパーク方式	
電源		100V・50/60Hz 共用	

付属機能としてガスもれ警報器・換気扇との
連動ができますのでお買い上げの販売店また
は、大阪ガス支社にお申しつけください。

おねがい

ガスくさいときは、お部屋の元せんを閉め、窓を全開してから（火気
に注意して）大阪ガス支社・サービスステーションにご連絡ください。