

据置型ジャー付ガス炊飯器

11-298型

型式名 RRS-30A

本社ガスビルサービスセンター・支店所在地および電話番号

大阪支社 〒550 大阪市西区千代崎3-2-95 TEL (06) 566-3200
南部支社 〒590 堺市住吉橋町2-2-19 TEL (0722)39-1131
北部支社 〒569 高槻市藤の里町39-6 TEL (0726)71-0361
東部支社 〒578 東大阪市稲葉2-3-17 TEL (0729)62-1131
兵庫支社 〒650 神戸市中央区東川崎町1-8-2 TEL (078)360-3100
京都支社 〒600 京都市下京区中堂寺粟田町1番地 TEL (075)311-7381
奈良支社 〒631 奈良市学園北2-4-1 TEL (0742)44-1111
和歌山支社 〒640 和歌山市本町1-5 TEL (0734)31-2481
兵庫西支社 〒670 姫路市神屋町4-8 TEL (0782)85-2221
豊岡支社 〒668 豊岡市三坂町6-57 TEL (0796)23-2221
滋賀支社 〒525 草津市追分町字荒畑680-1 TEL (0775)62-5311
滋賀東支社 〒522 彦根市大東町12-11 TEL (0749)22-3131
長浜営業センター 〒526 長浜市南呉服町3-4 TEL (0749)62-7171
本
社
ガ
ス
ビ
ル
サ
ー
ビ
ス
セ
ン
タ
ー
〒541 大阪市中央区平野町4-1-2 TEL (06) 202-2221

大阪ガス株式会社

おねがい

ガスくさいときは、ガス栓を閉め、窓を全開にして（火気に注意して）
大阪ガス社、サービスセンターにご連絡ください。

取扱説明書 保証書付

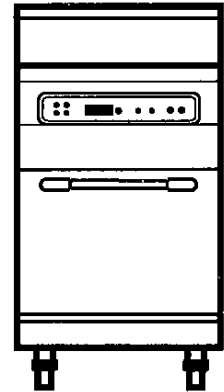

 大阪ガス

ご使用前に必ずこの説明書をよくお読み
のうえ、正しくお使いください。なお、
ご不明な点があればお買い求めの販売点
にお問い合わせください。

ごあいさつ

このたびは、大阪ガスの据置型ジャー付ガス炊飯器をお求めいただきまして、まことにありがとうございました。別添の保証書とともに、この「取扱説明書」を大切に保存してください。

もくじ

●各部の名称	1
●操作パネルの使いかた	2
●特に注意していただきたいこと	3
●機器の設置	4
●使用方法	5
●使用上のご注意	14
●日常の点検とお手入れ	15
●故障・異常の見分け方と処置方法	16
●仕様	18
●寸法図	19
●長期間使用しない場合	20
●アフターサービスについて	20

各部の名称

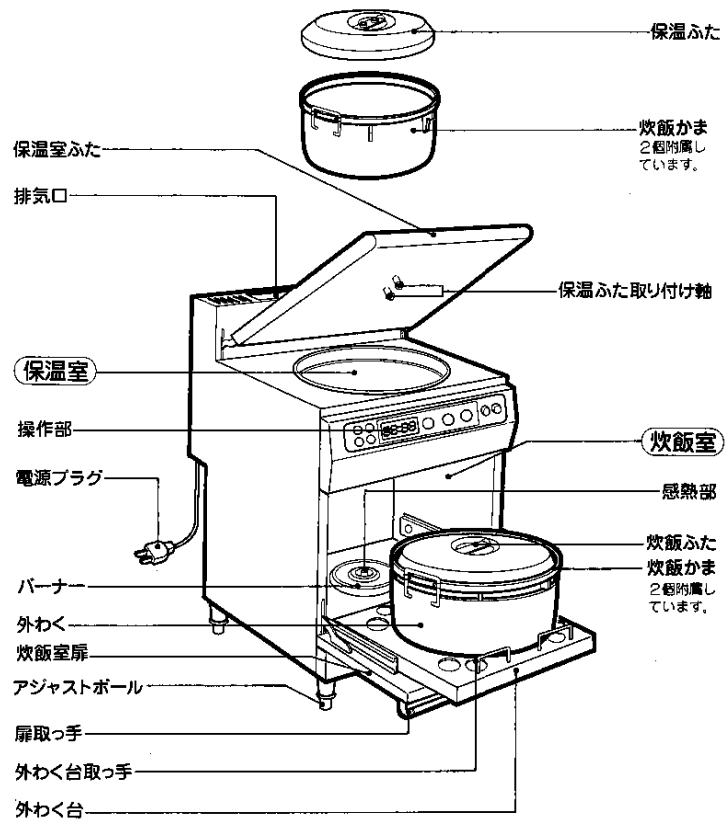

操作パネルの使いかた

- キーは「ピッ」と音が鳴るまで確実に押してください。
- 予約炊飯キーと炊飯キーは炊飯室扉を開けてキー操作をしてください。
開いているとキーを受け付けません。

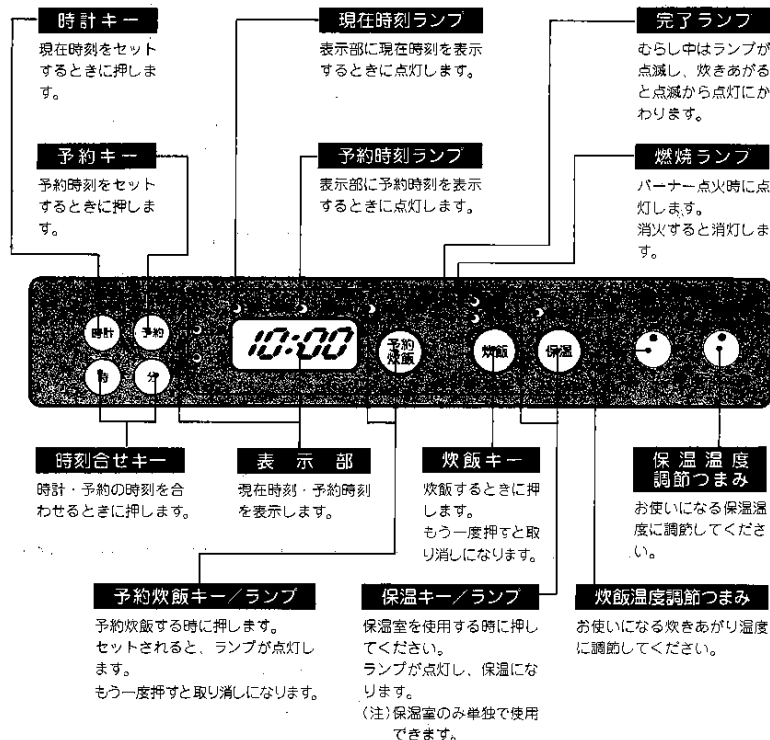

お留心

つまみやキーは必ず手で操作してください。

特に注意していただきたいこと

■使用ガス・使用電源についてのご注意

●機器の正面下部に貼り付けてある銘板に表示のガス以外では使用しないでください。

※ガスの種類には都市ガス13種類とLPガスとがあり、都市ガスにはガスグループの区分があります。

●銘板に表示してある電源(電圧・周波数)以外の電源では使用しないでください。

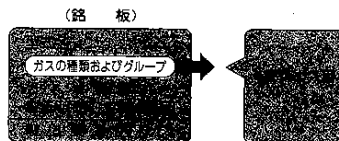

■火災予防について

●燃えやすいもののそばに置かないでください。

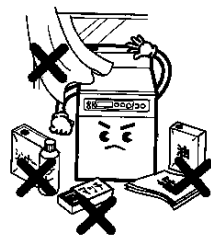

カーテンなど燃えやすいもののそばに置くと、火災の原因になりますので絶対に置かないでください。

また、ベンジン・油などもそばに置くと危険ですので置かないでください。

●排気口をタオルやふきんなどでふさがないでください。

火災や故障の原因になります。



■換気のご注意

●ご使用と同時に換気扇を回すなど換気にご注意ください。

しめきった部屋で長時間使用すると空気中の酸素が減少し、不完全燃焼による一酸化炭素中毒の危険があります。

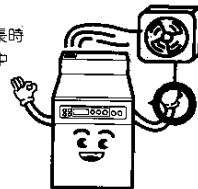

■ガス事故防止

●ガス漏れには十分にご注意ください。

ガス漏れや異常に気づいたときは、すぐ使用をやめて、ガス栓を閉じ、窓や戸を全部あけて、ガスを外へ出してからお買い求めの販売店または大阪ガスに連絡してください。

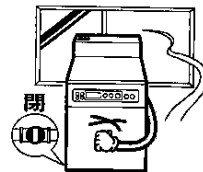

ご注意

万一ガス漏れしたときは、すべての処置が終わるまでの間、換気扇など電気機器のスイッチの「入・切」や、電源プラグの抜き差し、ライター・マッチの使用は爆発の危険がありますので絶対にしないでください。

機器の設置

- 機器はカタウかな
いよう水平に据え
付けてください。

調節はアジャスト
ボールで行って
ください。

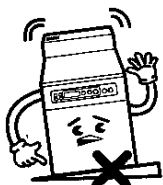

- 水のかかる場所、
落下物の危険の
あるところはさけ
てください。



■ガス配管工事

1) ガス栓

- 機器を使用する場所にガス栓がない場合あるいは、あっても位置や寸法などが適切でない場合は、新設、移設、または交換が必要ですので、お買い求めの販売店または大阪ガスにご相談ください。
- 専用のガス栓を設けてください。

2) ガス接続

- ガス接続口径は15A(R $\frac{1}{2}$ メネジ)になっています。
- ガス栓と機器の間には必ずユニオン継手を取り付けてください。
- この機器は金属管接続ですので、ゴム管接続できません。
- 金属管接続はお買い求めの販売店または大阪ガスに依頼してください。

■電気工事

1) 電源コンセント

- 機器を設置する場所に電源コンセントがない場合、あるいは、あっても適切でない場合には、新設あるいは移設、交換などが必要です。なお電源コードの長さは2mです。

2) 電気接続

- 本体後部に接続されている電源プラグをコンセントに差し込んでください。また、電源コードは機器の下を通したり機器に当たらないようにしてお使いください。

3) アース接続

- アースを接続する場合は、機器後面下部のアース端子に接続してください。

● 周囲に可燃物(木製の壁、たななど)のある場合

本体の上後面に排気口がありますので天井から50cm以上離してください。

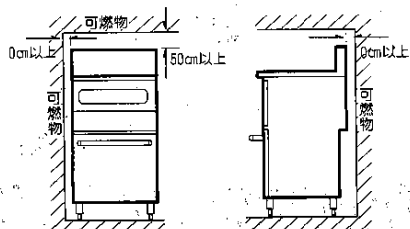

4

使用方法

はじめてお使いのとき

- 炊飯かま・炊飯ふた・保温ふたなどは中性洗剤で洗ったあと、きれいな布で水気を拭き取ってください。
- 保温室内部・外わくはきれいな布で拭いてください。
- 電源プラグをコンセントに差し込みます。「00:00」が点滅します。
※現在時刻をセットしないと「00:00」表示が点滅したままです。

■時計の合わせかた(現在時刻が正しくセットされていないと、ご希望の時刻に炊きあがりません。)

例えば、午後6時45分の場合



1. 時計キーを押す。

- 現在時刻ランプが点滅します。



2. 時刻を合わせる。

- 時キーを押して「時」をセットする。
(午前・午後をまちがえないようにしてください。)
- 分キーを押して「分」をセットする。
(キーは押し続けると早送りができます。)

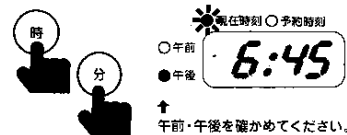

3. 再度、時計キーを押す。

- 現在時刻ランプが消灯します。

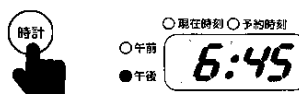

● 注 意

どの手順でも7秒間操作しなければ表示時刻が設定されます。

● 電源プラグを抜いたままにした場合(停電やブレーカーを切った場合でも同じです。)

- 1時間以上電源を接続しておけば、電源プラグを抜いたままにしても約2時間程度はセットした現在時刻、予約時刻を記憶しています。電源プラグを差し込んだ時「00:00」の表示が点滅した場合は、もう一度現在時刻、予約時刻をセットしてください。

5

使用方法

■炊飯前の準備

1 お米を正しくはかって別の容器で洗う。

●たっぷりの水で手早く十分に洗ってください。

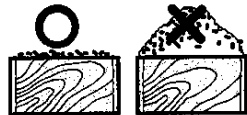

●米の換算表(参考)

1升=1.5kg=1.80合	2升=1.67kg=約1.1升
1kg=1.20合=6.7合	3升=2.5kg=約1.6升
1合=0.83kg=5.6合	4升=3.3kg=約2.2升
	5升=4.17kg=約2.8升
	6升=5kg=約3.3升

※炊飯かまでお米を洗うとフッ素樹脂被膜を傷つけハガシなどの原因になります。
※お米を洗いすぎますと、米粒が割れて小さくなり、早切れしたり、炊きあがり不良になることがあります。

2 お米を炊飯かまに移し、水加減をする。

※炊飯かまの水位目盛は標準の水加減です。お米の種類や、用途に合わせて加減してください。

●水加減後、30分～1時間位水につけておきますと、お米が十分水分を吸収し、芯のないおいしいご飯が炊きあがります。

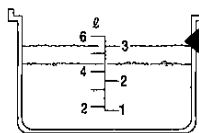

3升の米を炊くときは「3」まで水を入れる。

お米は水平にならず

3 炊飯室扉を開け外わく台を引き出し、炊飯かまを外わくにセットする。

●炊飯ふたを炊飯かまにセットしてください。

※炊飯かまのまわりや裏面に付いた水分や異物をふきとってからセットしてください。

※バーナー中央部の感熱部に異物が附着していると炊飯不良の原因になりますのでふきとってからセットしてください。

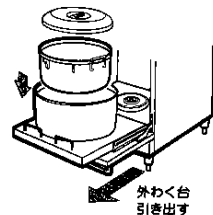

4 外わく台を奥にあたるまできっちりと押し込み、炊飯室扉を閉める。

※扉を開けたままでは、炊飯できませんので必ず扉を閉めてご使用ください。

※外わく台を奥まできっちりと押し込まないと、炊飯室扉がきっちりと閉まらず、炊飯がスタートしません。

※感熱部に米粒、食塩くずなどが付いていますと正常に炊飯できませんので必ず取りのぞいてください。

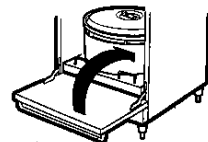
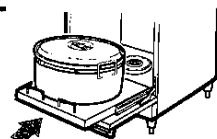

5 ガス栓を全開にする。



使用方法

■炊飯 (保温中でも炊飯することができます。)



1 炊飯温度を調節する。

- 炊飯温度調節つまみで炊きあがり温度を調節してください。

炊きあがり温度 (目安)℃	低 --- □ --- 高 115 ~ 135 ~ 155
------------------	----------------------------------

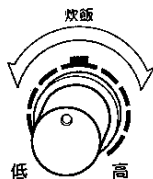

2 炊飯キーを押す。

- バーナーに点火し、炊飯を始めます。
- ※炊飯室扉を閉じてキー操作をおこなってください。扉が開いているとキーを受け付けません。
- ※炊飯中に炊飯室扉を開けると炊飯が止まりますのでご注意ください。
- ※開けた時は、扉を開め、炊飯キーで再操作してください。

○燃焼
○完了



炊飯中のランプ表示

炊飯中

● 燃焼

○ 完了

- バーナーに点火すると燃焼ランプが点灯します。

むらし中 (10分間)

○ 燃焼



- 燃焼ランプが消え完了ランプが点滅します。

炊きあがり

○ 燃焼

● 完了

- 完了ランプの点灯とアラームで炊きあがりをお知らせします。

●炊きあがりまでの時間の目安 (むらし時間含む)

2ℓ	4ℓ	6ℓ	<ul style="list-style-type: none"> ●室温20℃、水温18℃ ●ガス種13A、標準ガス圧 ●水加減は標準水位
22分	26分	30分	

3 炊きあがると、完了ランプが点灯しアラームが鳴ります。

- 炊飯キーを押す。
- 完了ランプが消灯します。

○燃焼
○完了



4 炊飯室扉を開け、外わく台取っ手を持ち外わく台を引き出しご飯をよくほぐしてください。

できるだけ早く
ご飯をほぐす

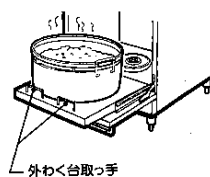

- ※炊飯室内は高温になっています。外わく台などの出し入れの際、直接手が触れないようご注意ください。
- ※外わく台などの出し入れは布ホルダーをご使用ください。ぬれふきんを使うと蒸気が出てやけどをすることがありますので、布ホルダーを使うときは必ず乾いたものを使ってください。

5 連続して炊飯する場合は、炊飯かまを引きだし、約1分間程待つて次の炊飯かまを入れ、炊飯キーを押してください。

使用方法

■予約炊飯 食べたい時刻に炊きあげます。

(季節や炊飯量・水加減によって、約5～10分早く炊きあがります。)

※タイマーの使える時間

- 現在時刻より1時間以上24時間未満までセットできます。(1分ごと)
- 1時間に満たない時間を予約したときはアラームが鳴り、予約時刻ランプ・予約炊飯ランプが点滅したままで、ご飯は炊きあがりません。予約炊飯キーで取り消してください。

※予約は12時間以内にしてください。

- 夏場は長時間ひたすと水が腐敗しやすく、炊きあがりにニオイがでることがあります。

※炊きこみ、おこわなど具や調味料の入るものは予約しないでください。

- 具がいたんだり調味料が沈澱してうまく炊けないことがあります。

※予約炊飯中、炊きあがり温度の変更はできません。

- 一度取り消してから変更してください。

＝例＝ 午後2:30に予約するとき

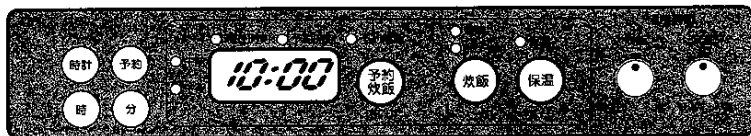

① 予約キーを押す。

- 予約時刻ランプが点滅します。
- 前に予約した時刻を表示します。(初めてご使用のとき午前0:00を表示します。)



② 時刻を合わせる。

- 時キーを押して「時」をセットする。
(午前・午後をまちがえないようにしてください。)



- 分キーを押して「分」をセットする。
(1分単位でセットできます。キーは押し続けると早送りができます。)

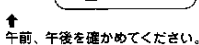

③ 再度、予約キーを押す。

- 予約時刻ランプが消灯します。
- 現在時刻表示になります。

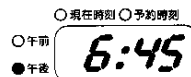
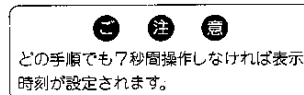

④ 予約炊飯キーを押す。

- 予約炊飯ランプが点灯し、予約完了です。炊飯室扉を開けてキー操作をおこなってください。扉が開いているとキーを受けつけません。
- 予約中に炊飯室扉を開けると予約が取り消しになりますので、ご注意ください。開けた時は、扉を開め、予約炊飯キーで再操作してください。



⑤ 予約中、予約時刻を確かめたいときは、予約キーを押す。

- 押ししている間、予約時刻を表示します。
- 予約中は、予約キーと予約炊飯キー以外のキーは受け付けません。まちがったり、予約をやめるときは、もう一度予約炊飯キーを押して取り消してからやりなおしてください。

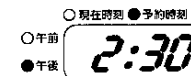

⑥ 予約時刻の45分前から自動的に炊飯を始めます。

炊飯中のランプ表示

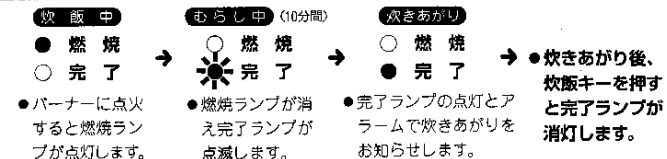

- セットした予約時刻は、予約炊飯が終わっても記憶しています。
- 予約時刻が同じ場合は、予約炊飯キーを押すだけでセットできます。

使用方法

■保温室の使い方 (保温中でも炊飯することができます。)

① 保温温度を調節する。

- 保温温度調節つまみでお使いになる保温温度に調節してください。

保温温度 (目安) °C	低	---	□	---	高
	70	~	76	~	83



② 保温キーを押す。

- 保温ランプが点灯します。
- ※保温キーは、予め入れておいてください。



③ 炊飯完了後、炊飯かまを保温室に入れ保温をする。

保温ふたを保温ふた取り付け軸に取り付け、保温室ふたを開けてください。(取りはずすときは、手前にひっぱってください。)
 ※ご飯は必ずあついうちに保温してください。
 ※ご飯をよくほくし、炊飯かまの中央に寄せて保温してください。

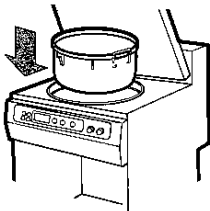

12時間まではおいしく食べられますが、12時間を越えると保温臭や乾燥によるご飯の劣化が進みます。保温時間は短い方が好しいので、ご注意ください。

こ 注 意

保温ふた取り付け軸に保温ふたを正しく取り付けてから保温室ふたを閉じてください。

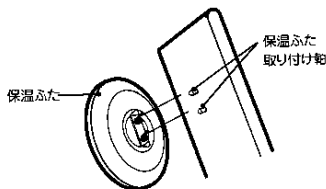

④ 保温終了後、保温キーを押す。

- 保温ランプが消灯します。

保温ランプが
消灯します → ○保温



保温上のご注意

●ご飯は中央によせる。

炊飯かまの周囲についたご飯がパサパサになるを防ぐことができます。



●保温室ふたはきっちりと閉じる。

- 保温室ふた・保温ふたがきっちりと閉まっていないとご飯の水分が逃げ、乾燥して黄変やいやなニオイの原因になります。
- 保温ふたが変形していないが、炊飯かまのふち、保温ふたのふちにご飯粒や異物が付いていないか、確認してください。

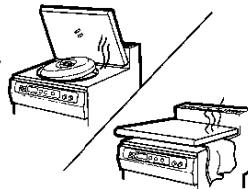

●つぎの保温はやめてください。

黄変・ニオイ・パサつきの原因になります。

- 12時間以上の保温
- 冷や飯
- 少ないご飯
- 白米以外のご飯
(炊きこみご飯・おこわ・おかゆ・汁ものなど)
- しゃもじを入れたままの保温

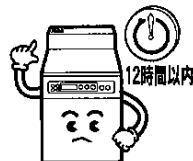

ご飯のこびりつきを防ぐ フッ素樹脂加工について

- お手入れの際、スポンジやふきんを使い、金属タワシで洗わないでください。

フッ素被膜をいためないために……

- 炊飯かまの中で米を洗わない。
- 塩や調味料を使ったときはすぐ洗う。
- スプーンや食器は入れない。
- 酢は使わない。

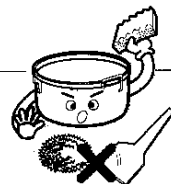

- 使っているうちに色むら、ハガレができることがありますが、衛生上問題ありません。尚、炊飯かまはお買い求めの販売店で購入頂けます。

万一いかなにかおしりかかった場合……

炊飯かまの最小水量目盛まで水を入れ、炊飯する要領で、完了ランプが点灯するまで煮沸し、炊飯かま・炊飯ふたを取り出して、きれいに水洗いし、乾いた清潔なフキンで水気をふきとってください。



(高温のため、取り扱いに注意してください。)

使用上のご注意

■用途についてのご注意

- 炊飯以外の用途には使用しないでください。



- 保温室はご飯の保温以外の用途には使用しないでください。
- 保温室に直接水や汁を入れないでください。



■補助用具についてのご注意

- この機器の純正部品以外(炊飯ネットなど)は使用しないでください。



■異常時の処置

- 使用中ふだんと違った状態になったときや、不都合が生じたときは、ただちに使用を中止(ガス栓を閉じ、電源プラグを抜く)して、お買い求めの販売店または大阪ガスに連絡してください。

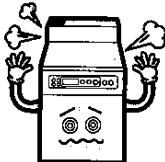

14

■使用上のご注意

- やけどにご注意ください。



炊飯中や炊きあがり直後は、排気口・炊飯室扉・外わく・炊飯かまなどは高温になっていますので、手を触れないでください。

- 炊飯室扉に力を加えると、機器が前方に倒れたり、扉が開まらなくなり、炊飯ができなくなります。



- 雷時にはご注意ください。

雷時には使用を中止し、電源プラグをコンセントから抜いてください。



日常の点検とお手入れ

■点検・手入れの際のご注意

- 点検・手入れの前には必ずガス栓を閉じ、機器が冷えてから行ってください。
- 機器に水をかけたり、水洗いしないでください。

■点検

- 機器およびガス配管よりガス漏れがないか点検してください。
- 機器の外観に異常は見られませんか。
- 機器のまわりに燃えやすいもの(紙・プラスチック・油等)が置いていないか点検してください。

■お手入れ

●炊飯かま・炊飯ふた・保温ふた

そのつど、スポンジや、ふきんなどやわらかいものを使って洗ってください。
汚れのとれにくいときは、食器洗い用の中性洗剤で洗ってその後、乾いた布で水気をふきとってください。



こ 注 意

みがき粉や金属タワシなどは傷つきま
すので絶対に使わないでください。

●機器本体・保温室

本体・保温室は乾いた布でふいてください。
汚れのひどいときは、食器洗い用の中性洗剤を含ませた布で汚れを落した後、洗剤分をふきとり、乾いた布でよくふいてください。

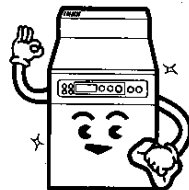

●感熱部・バーナー部

バーナー炎口がつかまっているときは針金などで取りのぞいてください。
感熱部の汚れがこびりついて取れないときは、極細目の紙ヤスリ(400番程度)で軽くこすり取ってください。

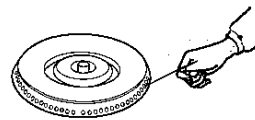

15

故障・異常の見分け方と処置方法

■ランプ点滅時の処置方法

点滅の場所	原因	処置
<ul style="list-style-type: none"> ○ 燃焼 ● 完了 ● 完了ランプ ● 保温ランプ が点滅	●電気回路に異常が生じたとき。	●点検が必要ですから、電源プラグを抜き、ガス栓を閉してから、お買い求めの販売店または大阪ガスに連絡してください。
<ul style="list-style-type: none"> ● 燃焼 ● 完了 ● 燃焼ランプ ● 保温ランプ が点滅	●電磁弁回路に異常が生じたとき。	
<ul style="list-style-type: none"> ● 燃焼 ○ 完了 ○ 完了 ○ 燃焼ランプ ○ 保温ランプ が点滅	<ul style="list-style-type: none"> ●バーナーに正常に点火しなかったときや途中消火したとき。 ●50分以上バーナーが燃焼したとき。 ●バーナー消火直後に炊飯キーを再操作したとき。 	●炊飯キーを押し、一度「切」にし、ガス栓・電源プラグを確認後、炊飯キーを再操作してください。
<ul style="list-style-type: none"> ● 燃焼 ○ 完了 ○ 完了 ○ 燃焼ランプ ○ 保温ランプ が点滅	●炊飯中に、約7分以上の停電があったとき。 ●炊飯中に約7分未満の停電が3回以上あったとき。	
<ul style="list-style-type: none"> ○ 燃焼 ● 完了 ● 完了 ● 保温ランプ が点滅	●保温中に、約30分程度の停電があったとき。	●保温キーを押し、一度「切」にし、電源プラグを確認後、保温キーを再操作してください。
<ul style="list-style-type: none"> ○ 燃焼 ○ 完了 ○ 完了 ○ 燃焼ランプ ○ 保温ランプ が点滅	●むらし中のとき。	●そのままにしておいてください。(むらしがおわり炊きあがりますと、アラームが鳴り、完了ランプが点滅から点灯に変わります。)

●再び同じ状態になるときは「故障・異常の見分け方と処置方法」を参照の上、アフターサービスをお申し込みください。

停電時の処置方法 (停電中は炊飯できません。途中で電源プラグを抜いたり、ブレーカーが働いたときも同じです。)

停電中、表示はすべて消えています。

	約7分以内の停電のとき	約7分以上の停電のとき
炊飯中	そのまま炊飯を続けます	炊飯を停止し、燃焼ランプ・完了ランプが点滅します。 ●炊飯中に7分以内の停電が3回以上の場合、炊飯を停止し、燃焼ランプ・完了ランプが点滅します。炊飯キーを2回押し、再炊飯することができますが、おいしく炊けない場合があります。
保温中	そのまま保温を続けます	●約30分程度の停電の場合はそのまま保温を続けますが、30分以上の場合は、保温を停止し保温ランプが点滅します。この場合は保温キーを2回押し再保温することができますがおいしく保温できない場合があります。
タイマー予約中	予約時刻通り炊きあがります ●ただし、炊飯時刻時点で停電が起きた場合は、炊きあがり遅れたり、停止し燃焼ランプ・完了ランプが点滅することがあります。 点滅した場合は、炊飯キーを2回押し再炊飯してください。	

●ご使用中にふだんと違った状態になったときや、不都合が生じたときは、そのままお使いにならず、ただちに使用を中止して、十分な点検をお願いします。

現象	調べいただくこと	
本体の作動が	時刻表示が出ない。	●電源プラグが差し込まれていますが、(ブレーカーが「ON」になっていますか。) ●停電していませんか。
	炊飯キー・予約炊飯キー操作ができない。	●炊飯室扉がきっちりと閉じていますか。
	ランプが点滅する。	●16ページの「ランプ点滅時の処置方法」を参照。
予約が	タイマー炊飯のとき、予約時刻ランプと予約炊飯ランプが点滅する。	●タイマーの使える時間の範囲以外のセットをしていませんか。(10ページ参照)
	予約時間に炊きあがらない。	●ガス栓が全開になっていませんか。 ●現在時刻や予約時刻の午前・午後がまちがっていませんか。 ●お米の量・水加減・季節によって炊きあがり時刻が約5～10分早くなる場合があります。
炊飯中に	ふきこぼれる。	●お米の量・水加減がまちがっていませんか。
	本体内より異音がある。	●バーナーの炎口が詰まっていますか。
炊きあがり	うまく炊けない。 硬い。 芯がある。 軟らかすぎる。 こげる。 炊きむらがある。	●停電がありませんでしたか。 ●途中で炊飯キーを押しませんでしたか。 ●お米の量・水加減がまちがっていませんか。 ●炊飯ふたは正しくセットされていますか。 ●感熱部、炊飯かまにご飯などがついていませんか。 ●炊飯温度調節はどの位置にありますか。 ●バーナーの炎口が詰まっていますか。
	べとつく。	●ご飯をよくほぐしましたか。
保温中のご飯が	かたくなった。 臭いがする。 変色している。	●13ページの「保温上のご注意」を参照。 ●よく洗米していますか。 ●炊飯かま・保温ふたのお手入れは十分ですか。 ●炊飯かまのふち・保温ふたのふちにご飯などがついていませんか。 ●保温ふたは正しくつけて、保温室ふたは確実に閉じましたか。 ●途中で保温キーを押しませんでしたか。 ●保温温度調節はどの位置にありますか。
	ご飯がさめている。	●長時間の停電がありませんでしたか。 ●途中で保温キーを押しませんでしたか。

再操作しても同じ状態になるときは、ご自分で修理なさらないで、お買い求めの販売店または大阪ガスに連絡してください。

仕様

■仕様

品名	据置型ジャー付ガス炊飯器	
品番	11-298	
型式名	RRS-30A	
外形寸法 (mm)	高さ800(950・バックガード含む)×幅500×奥行600(645・扉・ハンドル含む)	
質量 (重畳) (kg)	63	
炊飯量 ℓ (升)	最大	6(3.3)
	最小	2(1.1)
ガス接続	15A(R $\frac{1}{2}$ メネジ)	
電源	AC100V	
消費電力 (W)	炊飯時	20
	保温時 (定格)	210
点火方式	連続スパーク点火	
電源コードの長さ (m)	2	
使用ガス	都市ガス用 13A	
1時間当たりのガス消費量	5,000kcal/h	

寸法図

■寸法図 (単位mm)

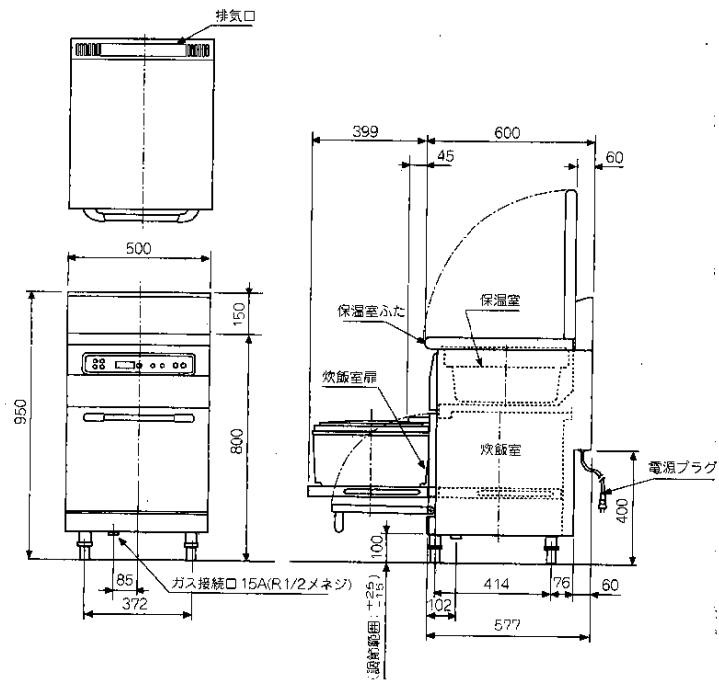

長期間使用しない場合

- 各部のよごれを取り除き、水がかかったり、ほこりなどの異物が入らないようにビニールをかけて保管してください。
- ガス栓を閉めてください。
- 電源プラグを抜いてください。
- 再使用するときは、現在時刻・予約時刻をセットしてからお使いください。

アフターサービスについて

アフターサービスのお申し込み

サービスのお申し込み

- 16・17ページ「故障・異常の見分け方と処置方法」の項を見て、もう一度ご確認ください。
それでも不具合、ご不明な場合は、ご自分で修理なさらないで、お買い求めの販売店、またはお近くの大阪ガスにご連絡ください。
- ご連絡いただくときは、次のことをご知らせください。
 1. 品名……据置型ジャー付ガス炊飯器
 2. 品番……銘板は正面下部に貼付してあります。
 3. 故障・異常の現象
 4. お客様名・住所・電話番号

(N)11-298

大阪ガス株式会社

転居される場合

- ガスには都市ガス13種類およびLPガスの区分があります。
ガスの種類が異なる地域へ転居される場合には、部品の交換や調整が必要となりますので、転居先のガスの種類を確認のうえ、お買い求めの販売店、またはもよりの大阪ガス支社にご相談ください。
この場合、調整・改造に要する費用は、保証期間内でも有料となります。
ただし、ガスの種類によっては調整できない場合もあります。

保証書について

- この機器には保証書がついています。
この据置型ジャー付ガス炊飯器は保証書に記載のように機器の故障について修理いたします。
詳しくは、保証書をご覧ください。
保証書を紛失されますと、無料期間中であっても修理費をいただくことがありますので、この取扱説明書とともに大切に保管してください。

— MEMO —