

タイマー

ガス炊飯電子ジャー

強火だき

取扱説明書 (保証書付)

ご使用前に必ずこの説明書をよくお読みのうえ、正しくお使いください。
なお、ご不明な点があればお買い求めの販売店にお問い合わせください。

● 便利でカンタン
シンプルタイマーつき ●

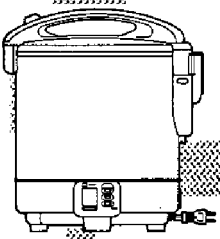

- 11-815型
- 11-818型
- 11-838型
- 11-858型

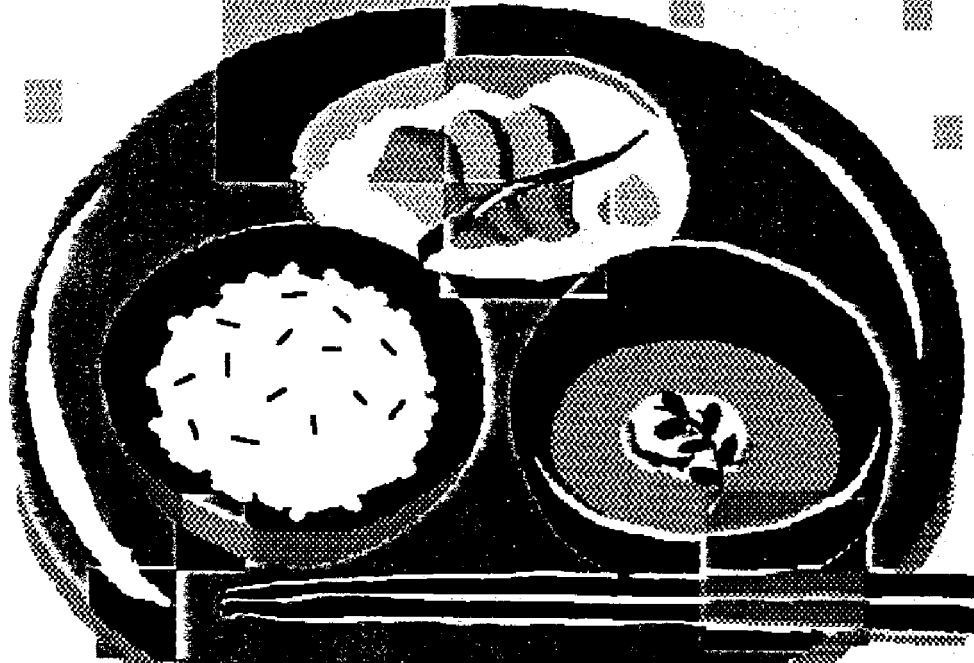

大阪ガス

ごあいさつ

このたびは、大阪ガスのガス炊飯電子ジャーをお求めいただき、ありがとうございました。

別添の保証書とともに、この「取扱説明書」を大切に保存してください。

もくじ

●上手に使うって便利においしく.....	1
●必ずお守りください.....	2.3
●各部のなまえと扱いかた.....	4
●操作パネルのつかいかた.....	5
●使用方法	
ご飯を炊く前の準備.....	6.7
タイマーを使って炊く場合.....	8.9
タイマーを使わないで炊く場合.....	10
●上手に保温しておいしく食べる.....	11
●おいしく食べるひとくふう.....	12
●お手入れ.....	13
●使用上のご注意.....	14.15
●こんな表示がでたときは.....	16
●故障かな?と思ったら.....	17
●保管とアフターサービス.....	18
●寸法図.....	19
●仕様一覧表.....	20

上手に使って便利においしく

カンタン操作のシンプルタイマー

操作スイッチはたったの3つ

何よりも使いやすさを追求しました。

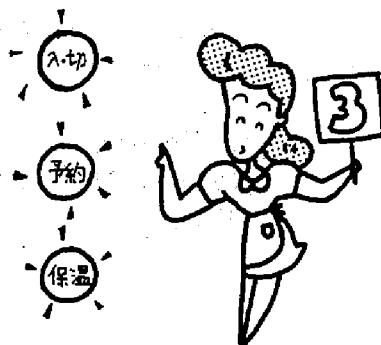

炊き上がりデジタルタイマーで とっても便利

炊き上げまでの時間を30分単位(10時間以上は1時間単位)でカンタン予約。操作はシンプルでもマイコン使用ですから時間は正確。

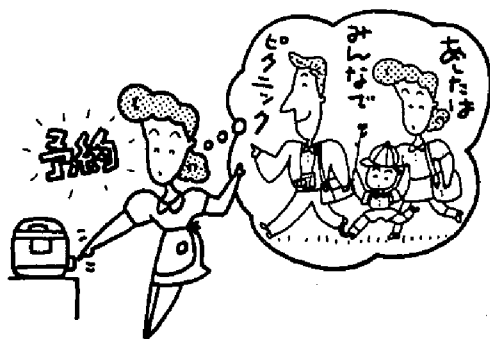

とっても見やすい大型表示パネル

大きくて明るいパネルで

表示はくっきりよく見えます。

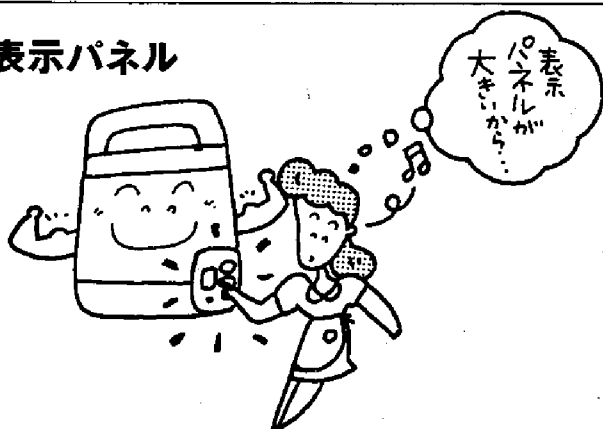

必ずお守りください

使用前

●ガスの種類を確めて

こんろ部にはあってある銘板(ラベル)のガス以外では使用しないでください。

(銘板)

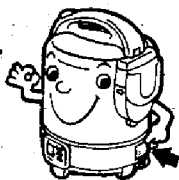

メーカー型式

ガスの種類およびグループ

ガス消費量
製造年月日および製造番号
製造業者名

- 都市ガス用6C
- 都市ガス用6A
- 都市ガス用13A
- LPガス用

●ガスの接続は

- タイマー専用のガスコードを使用してください。
- ガスコードにスリムプラグが付属している場合はスリムプラグを取り除いてください。



- ガスの種類が6C・6Aの場合はネジ接続になります。接続はお買い求めの販売店でおこないます。
- ゴム管は絶対に使用しないでください。

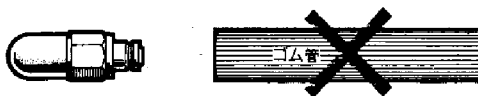

●使用電源

交流100Vコンセントをご使用ください。

●異物はきれいにとりのぞく

かまの外側やこんろ部のしる受け、感熱部、本体の内側の異物はとり除いてごびりつかないようにしてください。

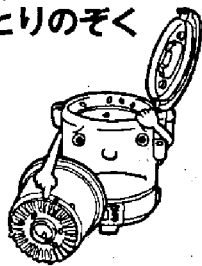

使用場所

●安定した、落下物の心配のないところ

たなの下など落下物の危険のあるところや、不安定なところ。風のあたるところでは使用しないでください。



●可燃物のないところ

器具の上やまわりには可燃性(カーテン・紙ぶくろなど)や引火性(エアゾール缶など)のものは置かないでください。



●水や熱のかからないところ

水のかかるところや、湿気のあるところ、他の熱源の近くでは使用しないでください。

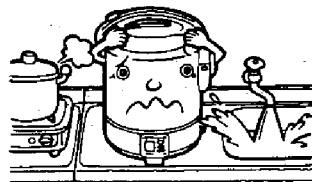

●換気のできる場所

お部屋の換気口(給気口・排気口)は常に確保し、物などでふさがないようにしてください。

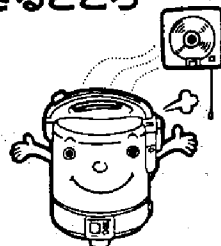

ガスモレ やけど 火災・故障

使用中

● 顔や手を近づけない



炊飯中や炊飯後しばらくの間は操作パネル、とって、つまみ以外は手を触れないでください。やけどのおそれがあります。

● ふきんをかぶせない

ふきんを器具にかぶせたり、下にしたりしないでください。

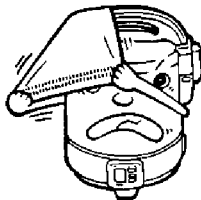

使用後

● ガス元せんを閉じる

お使いにならないときはガス元せんを必ず閉じてください。

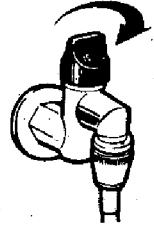

● ガスモレがおこったら

ガス漏れに気づいたときは、すぐ使用をやめてガス元せんを閉じ、窓や戸を全部あけて大阪ガス支社に連絡してください。



万一ガスが漏れたときは、換気扇などの電気スイッチの「入・切」や、マッチ・ライターの使用は絶対にしないでください。爆発事故を起すことがあります。

● 使用中異常がおこったら

ご使用中にふだんと違った状態になったときや、地震、火災などの場合すぐ使用を中止してください。[故障かな?と思ったら]の項をお読みください。



電源プラグを抜く



ガス元せんを閉める

設置について

● 周囲の壁などが木材のような可燃物の場合は、壁から10cm以上、上方30cm以上必ず離してください。

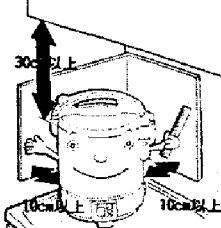

● 可燃物の壁から10cm以上離せない場合は、防熱板を壁に取り付けてください。

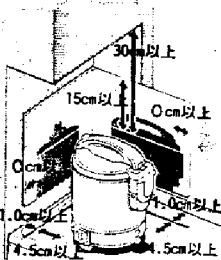

材質	厚さ	ご注意
石綿シート板	3mm以上	10cm以上の空間をとり、有害な薬剤のないよう確認してください。
銅板	0.5mm以上	
ステンレス鋼板	0.3mm以上	

各部のなまえと扱いかた

中ぶた

中ぶたつまみを外ぶたの取付穴にきっちりとはめこんでください。
炊飯のたびに洗ってください。

外ぶた

外ぶたステンレス部は取付ねじ2ヶ所をはずすとはずれます。



キャッチ押しボタン

つゆうけ・しゃもじたて

つゆうけはしゃもじたてをかかえています。炊飯のたびに洗ってください。

コードリール

(出し方)

電源プラグを引っぱって電源コードを出し赤印以上は引き出さないでください。

(しまい方)

電源コードをかるく引っぱって戻しますと自動的に巻き込まれます。
もどす時コードがねじれないよう注意してください。

保温専用コンセント

- ・保温が必要な場合、入・切スイッチを押す時に差し込んでください。炊飯が終了と自動的に保温になります。
- ・他の電気器具には絶対に使用しないでください。

感熱部

バーナ

しる受け

操作パネル

付属品

計量カップ しゃもじ
取扱説明書

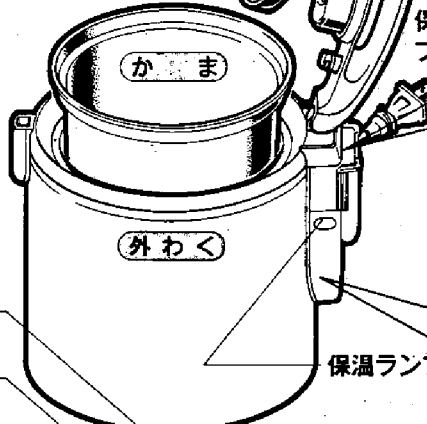
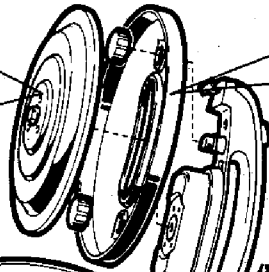

保温プラグ

保温ランプ

ガス接続口

炊飯電源プラグ

こんろ部

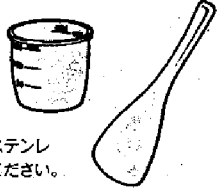

・はじめてお使いになる時はかま、中ぶた、外ぶたステンレス部、しゃもじ、計量カップは中性洗剤で洗ってください。

操作パネルのつかいかた

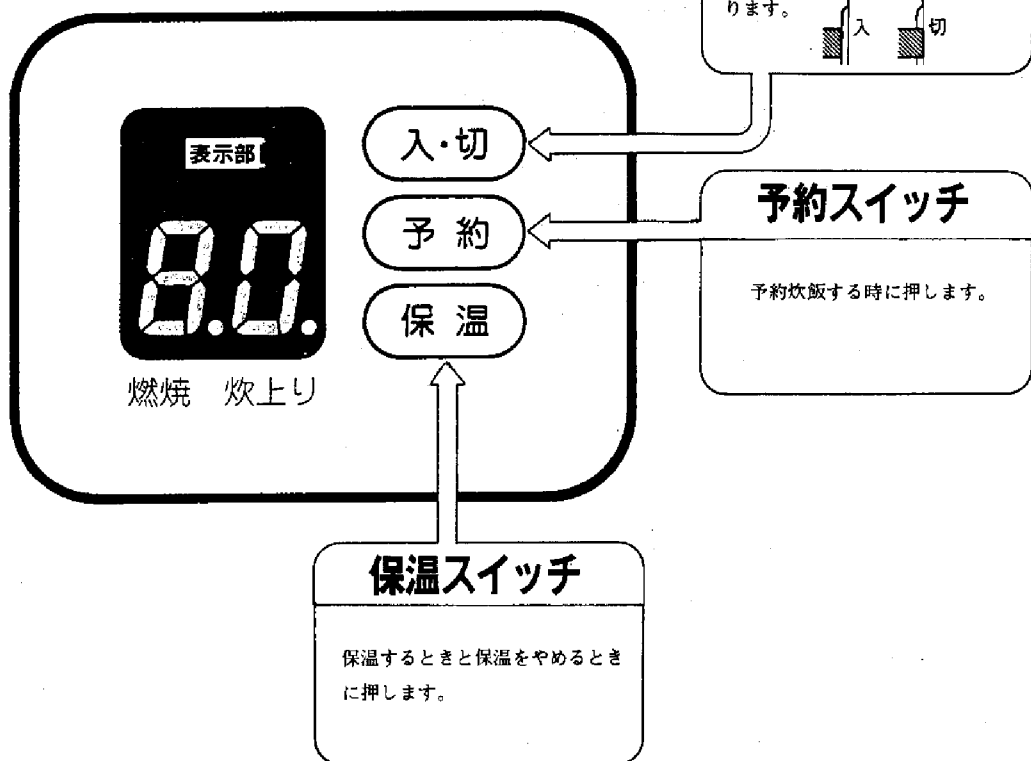

ワンポイント

外わく部(かま)は確実にセットしてください。(スレないように)

外わく部(かま)をきっちりセットしないと、表示部に表示が出ませんし、スイッチの操作ができません。

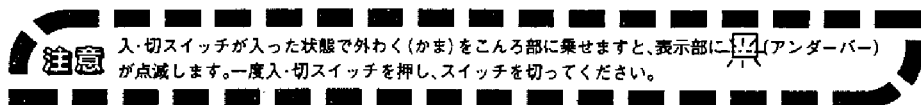

ご飯を炊く前の準備

1 お米を正しく計る

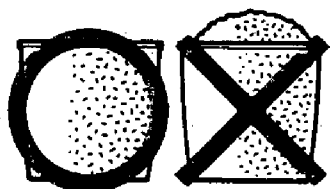

付属の計量カップで正しく計ってください。

すりきり1杯で約0.18ℓ(1合)

計量カップの容量(杯)	1	2	3	4	5	6
リットル(ℓ)	0.18	0.36	0.54	0.72	0.90	1.08
計量カップの容量(杯)	7	8	9	10	11	
リットル(ℓ)	1.26	1.44	1.62	1.80	1.98	

2 お米を洗う

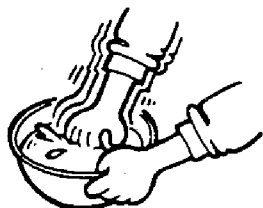

別の容器で手早く洗ってください。

かまでお米を洗うとフッ素樹脂被膜を傷つけておいしく炊けなくなります。

3 水加減

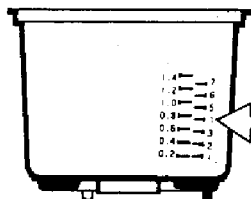

(11-838型の場合)

・かまに移してお米の種類に合った水加減をします。

例えば4カップ(4合)の米を炊くときは目盛りの右側「4」まで水を入れます。

・かまの目盛りは目安です。お好みにあわせ水加減してください。

ただし、2目盛り以上水量をふやすとふきこぼれることがありますし、炊きあがりもよくありません。

4 かまを外わくに入れる

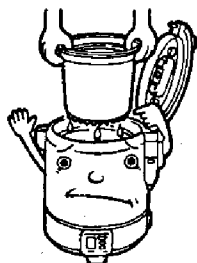

・お米を水平にならして、外わくに入れてください。

・外わくにかまがきっちり入っていないと作動しません。

・かまの外側の水分や異物、外わくの内側の米つぶや食品屑も取り除いてください。

白米専用です。玄米やおかゆはふきこぼれうまく炊上がりません。

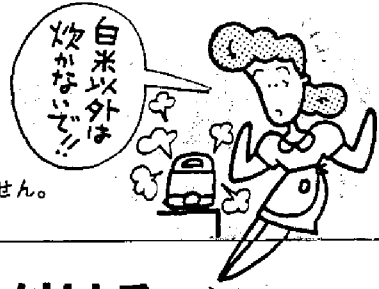

5 中ぶたを外ぶたに取り付ける

中ぶたつまみを外ぶたの取付穴にきっちりはめこんでください。

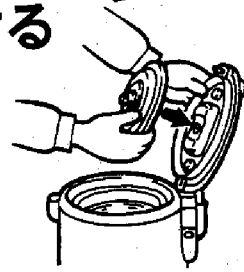

6 外ぶたを閉める

“カチッ”と音がするまで押えてください。



7 外わくをこんろ部にのせる

外わく(かま)をこんろ部にきっちりとのせてください。

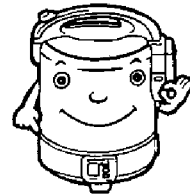

8 ガス元せんを全開にし、電源プラグを差し込む

他のガス器具用元せんとまちがわないうご注意ください。

電源プラグを差し込むと  (アンダーバー) が点灯し通電したことを表示します。

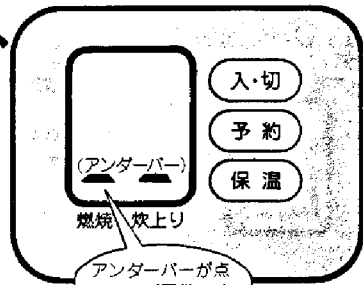
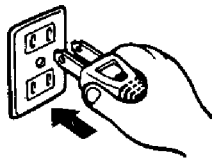

アンダーバーが点灯すれば正常です。

 (アンダーバー) が点滅したときは入・切スイッチを押し、スイッチを切ってください。くわしくは16ページを参照してください。

タイマーを使って 炊く場合

食べたい時間に炊上げます。

1

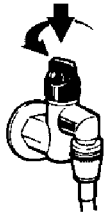

ガス元せんを全開にします。

2



予約スイッチを押して食べたい時間に
セットします。

時間セットをまちがえたときや、
時間変更はもう一度最初から…!

3



入・切スイッチ
を押します。

〈注〉時間をセット後
何も操作しない
場合は7秒後に
(アンダーバ
ー)にもどり
ます。

4



コロンが点滅すればタイマーセット
が完了です。

5

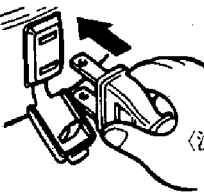

※保温する場合は……

保温プラグをこんろ部の保温
専用コンセントに差し込んで
ください。

〈注〉こんろ部以外のコンセントに
差し込みますとすぐ保温状態
になり、おいしく炊けません。

予約時間の セットのしかた

今から何時間後に炊上げるか
をセットします。

たとえば

今の時刻 **夜 10:00_{PM}**

食べる時刻 **朝 6:30_{AM}**

のときは8時間30分後なので



にあわせます。

●表示時間のあわせかた

タイマー予約時間は、
1時間30分後から12時間後まで
30分単位
(10~12時間後は)
1時間単位
でセットできます。

1.5	= 1時間30分後	30分 単位
2.0	= 2時間後	
4.5	= 4時間30分後	1時間 単位
10	= 10時間後	
12	= 12時間後	

●押しつづければ連続で変化
します。

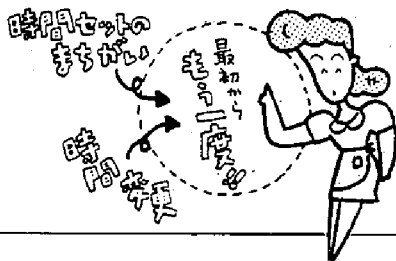

セットしたタイマー時間に炊上ります。

- 季節や炊飯量によって多少ずれることがあります。
- 炊きあがり(むらしあがり)の40分前から自動的に炊飯が始まります。

炊飯中の表示

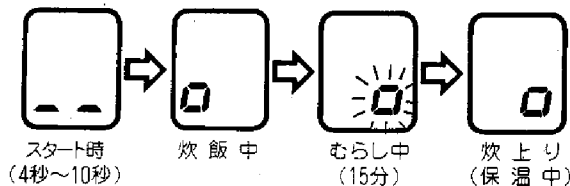

6



- 入・切スイッチを「切」にします。(アンダーバーの表示になります。)

- ご飯をよくほくしてください。

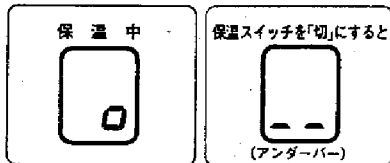

- 残り時間の表示は次のようになります。

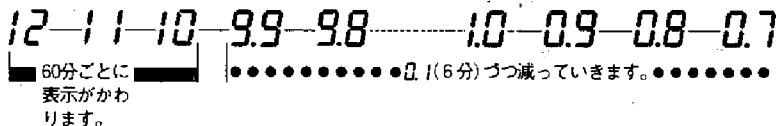

残り時間の見方

例えば 7.8 の表示の場合 0.1 が6分ですので

0.1 は 6分 になります。

7 は 7時間
8 は 6分×8=48分 } となり7時間48分となります。

ワンポイント

セットした時間は記憶しています。
同じ時間であれば次に炊飯する時は (5) (入) の操作で予約完了です。

タイマーを 使わないで炊く場合

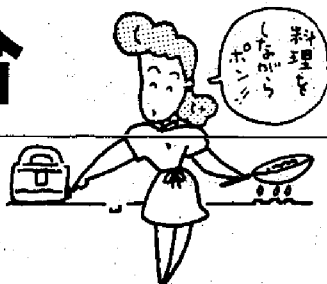

おいしく炊くための準備

お米は洗ってから30分以上ひたしてください。
(冬場や、水が冷たいときは約1時間程度ひたしてください)

1



•入・切スイッチを押します。

保温する場合には……

保温専用コンセントに保温プラグを
差し込んでください。
炊きあがると保温ランプが点灯しま
す。

2 炊飯中の表示

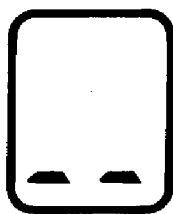

スタート時
(4秒~10秒)

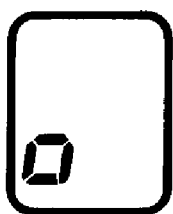

炊飯中

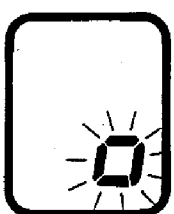

むらし中
(15分)

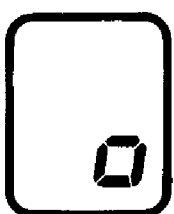

炊上り
(保温中も点灯します)

3



•入・切スイッチを「切」にします。
(アンダーバーの表示になります。)

•ご飯をよくほくしてください。

保 温 中



保温スイッチを「切」にすると



(アンダーバー)

上手に保温して、 おいしく食べる



●使用方法

■タイマーを使わないで炊く場合

・上手に保温しておいしく食べる

保温

●保温をする場合

■タイマー炊飯後
及び炊飯後]に保温したい場合

こんろ部の保温専用コンセントに差し込んでおくと炊飯が終ると自動的に保温になります。
(保温ランプは炊飯がおわると点灯します。)

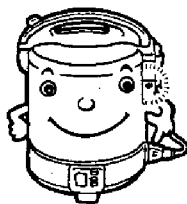

■別の場所で保温する場合

保温プラグをすぐ別のコンセントに差し込んでください。

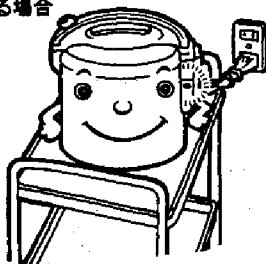

別の場所で保温していたジャーを
再びこんろ部で保温する場合

外わくをこんろ部にのせこんろ部の保温専用コンセントに保温プラグを差し込み保温スイッチを押してください。
(保温ランプが点灯します。)

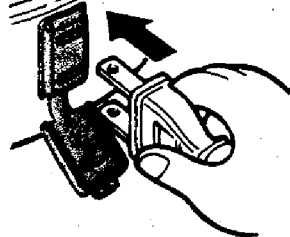

保温



●保温をやめる場合

保温プラグをコンセントから抜いてください。又はこんろ部の保温専用コンセントをご使用の場合は保温スイッチを押すと保温が切れます。(保温ランプが消えます。)

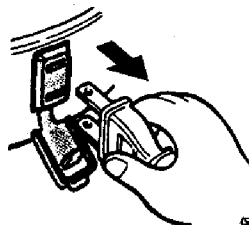

保温

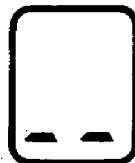

保温スイッチを「切」にするとアンダーバーになります。

注意

こんろ部の保温専用コンセントを使って保温している場合に次のようなことをすれば保温がとまりますのでご注意ください。保温をつづける時はもう一度保温スイッチを押してください。

- ・外わく部をこんろ部よりはらず。
- ・保温スイッチを押す。

おいしく食べる ひとくふう

1. 洗米は手早く 充分に

最初はたっぷりの水で手早く洗って水を捨て、あとはヌカ分が残らないようよく洗うのがコツです。又洗うときは米粒が割れないよう注意してください。



3. むらし上がったら ほぐす

余分な水分をにがして、ふっくらおいしいご飯に仕上げましょう。

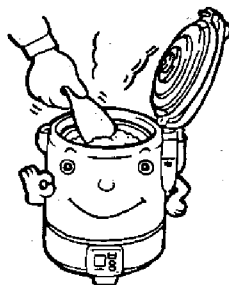

2. お米の種類にあった 水加減を

米の種類	水加減の目安
軟 質 米	ほほ目盛りどおり
新 米	目盛りより少なめ
古米・硬質米・寒地米	目盛りより少し多め
産 地 特 米	目盛りより少し多め
胚 芽 米	

炊 飯

保 温

1. ご飯は中央によせる

かまの周囲についたご飯がパサパサになるのを防ぐことができます。

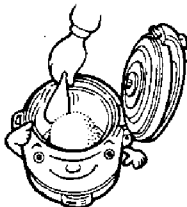

2. ふたをキチンと閉める

外ぶた・中ぶたがしっかり閉っていないとご飯が乾燥し、おいしさが失われます。

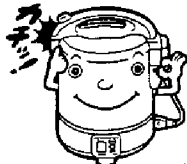

3. 12時間以上の保温は やめましょう

ニオイ・パサつき・変色・変質の原因になります。



4. こんな保温もやめましょう

- ・冷えたご飯
- ・ご飯のつぎだし
- ・少ないご飯（最小炊飯量以下）
- ・白米のご飯以外（炊きこみご飯・おかゆ・汁ものなど）
- ・しゃもじを入れたままにしない

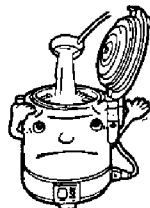

ワンポイント

お米は暑がりです。

高温はにがて……すずしい所に置きましょう。

長期間保存すれば味がおちます。半月から1ヶ月単位で使いきる分を買うのが良いでしょう。

お手入れ

お手入れの時は
①ガス元せんを閉めて
②電源プラグを抜いて
から。

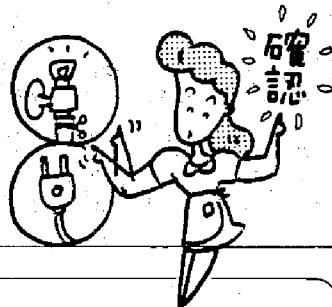

洗 剤

●かま・中ぶたを 洗剤で洗う

そのつどスポンジや、
布などのやわらかいも
のを使って洗ってくだ
さい。
フロートの下も洗って
ください。

●外ぶたを はずして洗う

そのつど外ぶたをはずし
て水洗いしてください。

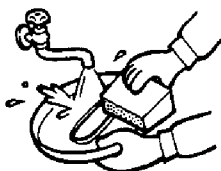

●つゆ受けを はずして洗う

そのつどつゆ受けを
洗ってください。

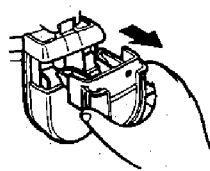

洗 剤

●外わく

ときどき水気をよくしぼった布で
ふいてください。汚れのひどいと
きは台所用洗剤を浸した布で汚れ
を落してください。

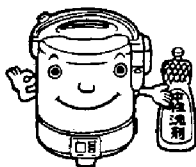

●こんろ部

バーナ炎口がつかまっている
ときは針金などで取りのぞ
いてください。感熱部の汚
れがこびりついて取れない
ときは極細目のサンドペー
パー（目のあかさ 400 番程
度）で表面に傷が付かない
程度に軽くこすり取って
ください。

禁 止

●水洗いは禁止

器具に水をかけ
たり丸洗いしな
いでください。



●釜の取扱いには 気をつけて



- ・付属のしゃもじをおつかいください。
- ・塩や調味料を使ったときはすぐ洗って
てください。
- ・スプーンや食器は入れない
でください。
- ・酢は使わないでください。

●お手入れの際、スポンジややわらかい布を使い 金属タワシで洗わないでください。

（使っているうちに色むら、ハガレができることがあります。衛生上問題ありません。ご使用に不便をきたすようになりましたらかまだけを
もよりの販売店で買い替えてください。

使用上のご注意

●炊飯専用器具ですから他の用途には、絶対使用しない

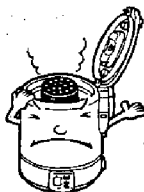

炭・練炭おこしに
使わないでください。



かまを他のコンロにかけな
いでください。



外わくを他のコンロにかけ
ないでください。

●電源コードを傷めない

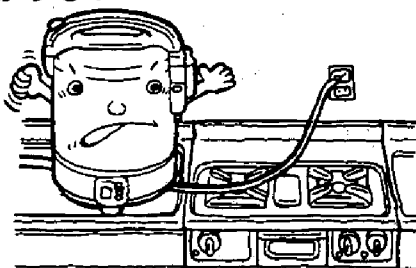
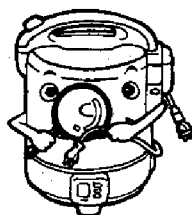

傷んだまま使わないでください。
電源コードが他の熱源などの高温部
分にふれないようにしてください。
むりやり折曲げたり、引っ張ったり、
ねじったりしないでください。

●保温電源コードは必要な長さで

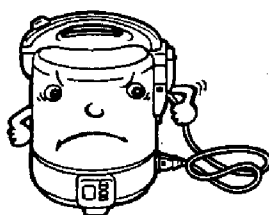

保温コードは必要な長さだけだして
お使いください。又炊飯電源プラグ
はコンセントに、保温プラグはコン
セント又はコンロ部の保温専用コン
セントに差し込んでください。
保温専用コンセントは他の電気器具
に絶対に使用しないでください。

●器具を持ち運びする場合は



プラグを抜く

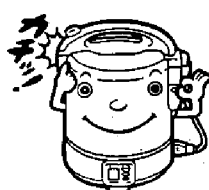

外ぶたをキチッとしめる

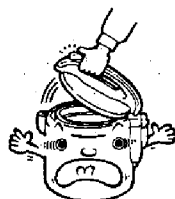

キャッチ押しボタンを
さわらない

●かみなり注意

落雷のおそれのあるときは使用を中止し電源プラグを抜いてください。

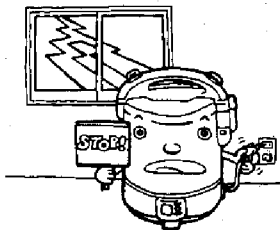

空気調節

この器具の空気調節は、固定式のため調節の必要はありません。そのままお使いください。

●停電時には



	5分以内	5分以上
タイマー予約中	遅れてスタートします	停止します
炊飯中	通電後、炊飯を始めます	



※ 5分以内の停電が3回以上の場合は停止して消滅の表示をします。

●中ぶた・中ぶたフロートが変形していませんか。



中ぶたや中ぶたフロートが変形していないか確かめてください。変形しているとご飯が乾燥しておいしくなくなります。

中ぶたおよび中ぶたフロートが変形していないか確かめる。

●ガスコード・電源コード

ガスコードや、電源コードが傷んでいないかしらべてください。



こんな表示がでたときは

お知らせ表示

器具および使用方法に不具合があった場合は自動的に炊飯を停止し
お知らせ表示が点滅します。





表示内容	原因	処置
 が点滅	<ul style="list-style-type: none"> 外わく(かま)をこんろ部にのせた時「入・切スイッチ」がすでに「入」になっているとき 炊飯中・予約中に5分以上の停電があったとき 外わく(かま)をこんろ部にのせ「入・切スイッチ」を「入」にして、その後で電源プラグを差し込んだとき 	「入・切スイッチ」を押し、一度「切」にしてから再操作してください
 が点滅	<ul style="list-style-type: none"> 炊飯中に5分以内の停電が3回あったとき 	「入・切スイッチ」を押し、一度「切」にしてから再操作してください
 が点滅	<ul style="list-style-type: none"> 電気回路に異常があったとき 	点検が必要ですからお買い求めの販売店またはもよりの大阪ガスまでご連絡ください
 が点滅	<ul style="list-style-type: none"> 50分以上バーナが燃えつづけたとき 白米以外のもの(おかゆ・玄米・お湯わかし等)を炊いたとき 	「入・切スイッチ」を押し、一度「切」にしてから再操作してください
 が点滅	<ul style="list-style-type: none"> バーナが消火した直後に「入・切スイッチ」を再び「入」にしたとき 	「入・切スイッチ」を押し、一度「切」にし、しばらく待ってから再操作してください
 が点滅	<ul style="list-style-type: none"> バーナに正常に点火しなかったとき 	「入・切スイッチ」を押し、一度「切」にしてガス元せん、電源プラグを確認してから再操作してください

再び同じ状態になるときは「故障かな?と思ったら」を参照の上お買い求めの販売店またはもよりの大阪ガスまでご連絡ください。

故障かな?と思ったら

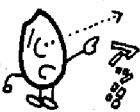

●故障かな?と思ったら

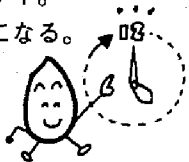
現象	お調べいただくこと
<ul style="list-style-type: none"> ●表示が出ない。 ●保温ができない。 	<ul style="list-style-type: none"> ●電源プラグがさしこまれていますか。 ●停電していませんか。 ●かまがセットされていますか。
<p>予約が</p> <ul style="list-style-type: none"> ●予約時間に炊きあがらない 	<ul style="list-style-type: none"> ●停電しませんでしたか。 ●ガス元栓が全開になっていますか。 ●お米の量・水かげんはどうですか。 ●季節や炊飯量によって早く炊きあげることがありますが故障ではありません。
<p>炊飯中に</p> <ul style="list-style-type: none"> ●ふきこぼれる。 	<ul style="list-style-type: none"> ●お米の量・水かげんはどうですか。
<p>炊きあがったご飯が</p> <ul style="list-style-type: none"> ●うまく炊けない。 硬い 芯がある 軟らかすぎる こげる  	<ul style="list-style-type: none"> ●炊飯中に短時間の停電がありませんでしたか。 ●お米の量・水かげんはどうでしたか。 ●中ぶたは、はいていますか。 ●外ぶたが確実にしまっていますか。 ●こんろ部の感熱部又はかま底に異物がついていませんか。
<p>保温したご飯が</p> <ul style="list-style-type: none"> ●いやなにおいがする。 ●変色がキツイ。 ●パリパリになる。  	<ul style="list-style-type: none"> ●保温時間が12時間以上になっていませんか。 ●冷えたご飯を保温しませんでしたか。 ●しゃもじを入れたままにしていませんか。 ●つゆ受け容器・かま・中ぶたのお手入れは充分ですか。 ●お米を充分洗いましたか。

万一イヤなおいがついた場合

かまに計量カップ一杯の水を入れ炊飯する要領で操作し炊上がり表示が点灯するまで煮沸して、かまと中ぶたをよく水洗いしてください。(消火直後は高温のため取扱いに気をつけてください。)

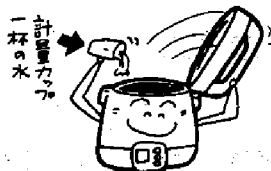

上の表にあてはまらなかったり、おわかりにならないときは、お買い求めの販売店またはもよりの大阪ガスまでご連絡ください。

保管とアフターサービス

●保管(長期間使用しない場合)

各部の汚れを除去し、十分に乾燥してからほこりなどの異物が入らないようにビニールに包み、お求めになったときのパッキングケースに入れ湿気やほこりの少ないところへ保管してください。
特にガス通路部分(ガス接続口など)には、ほこりが入ってガス通路をつまらせないようにしてください。

●アフターサービスのお申し込み

サービスのお申し込み

- 17ページの「故障かな?と思ったら」の項を見てもう一度ご確認ください。
- 確認のうえ、それでも不具合な場合、あるいはご不明な場合は、ご自分で修理なさらないで買い上げの店またはもよりの大阪ガスサービスショップ、もしくは大阪ガス支社にご連絡ください。なお、ご連絡いただくときは、次のことをお知らせください。

- | | |
|---------------------------|--------------------|
| (1) 品 名…ガス炊飯電子ジャー | (3) 現 象…(できるだけ詳しく) |
| (2) 品 番…こころ部の側面に貼付してあります。 | (4) 道 順…(できるだけ詳しく) |

(N) 11-838 (U)
大阪ガス株式会社 00

転居される場合

- ガスには都市ガス13種類およびLPガスの区分があります。
ガスの種類が異なる地域へ転居される場合には、部品の交換や調整が必要となりますので、転居先のガスの種類を確認の上、大阪ガスサービスショップまたは大阪ガス支社にご相談ください。
この場合、調整・改造に要する費用は保証期間内でも有料となります。
- ガス元せんに接続できない場合は大阪ガスサービスショップまたは大阪ガス支社にご相談ください。

保証書について

- この器具には保証書がついています。
このガス炊飯電子ジャーは保証書に記載のように、器具の故障について修理いたします。詳しくは保証書をごらんください。
保証書を紛失されますと、無料修理期間であっても修理費をいただくことがありますので、この取扱説明書とともに大切に保管してください。

寸法図

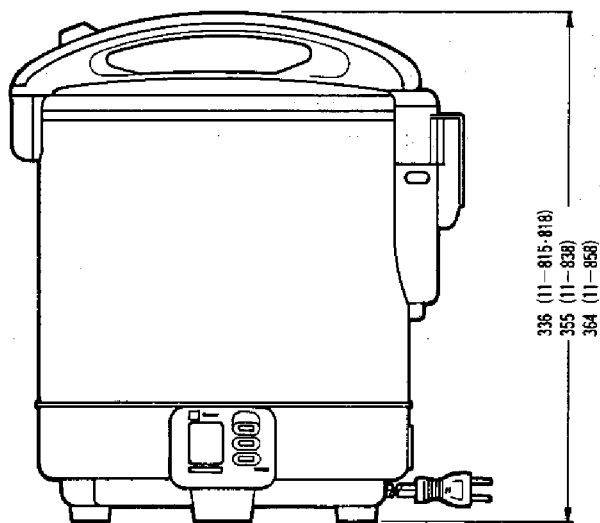
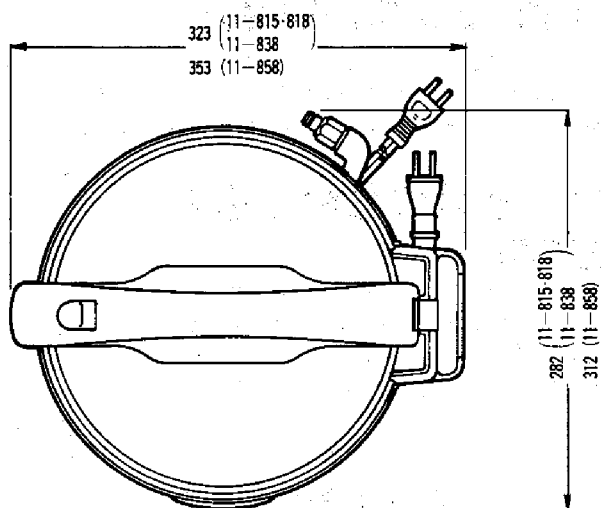

(mm)

仕様一覧表

品 名		ガス炊飯電子ジャー		
コ ー ド		11-815/11-818	11-838	11-858
炊 飯 量 ℓ (合)	最 大	1.0 (5.6)	1.4 (7.8)	2.0 (11)
	最 小	0.2 (1.1)	0.2 (1.1)	0.4 (2.2)
外形寸法 (mm)	高 さ	336	355	364
	幅	323	323	353
	奥 行	282	282	312
重 量 (kg)		5.5	5.7	6.5
ガス接続	6C・6A	専用ガスコード (R1/4おねじ ネジ接続)		
	13A・LPG	専用ガスコード (スリムプラグ)		
電 源		AC100V 50/60Hz共用		
消費電力 (W)	炊飯時	13	13	13
	保温時	74	74	93
炊き上り予約タイマー		1時間30分～12時間(30分単位・10時間～12時間は1時間単位)		
点 火 方 式		スパーク点火方式		
ガ ス 消 費 量	形 式 名	RR-05MFT-1	RR-07MFT-1	RR-10MFT-1
	都市ガス6A(kcal/h)	1200	1200	1450
	都市ガス6C(kcal/h)	1200	1200	1450
	形 式 名	RR-05MFT	RR-07MFT	RR-10MFT
	都市ガス13A(kcal/h)	1200	1200	1450
	LPGガス(kg/h)	0.099	0.099	0.120
付 属 品		計量カップ・しゃもじ		

おねがい

ガスくさいときは、ガス元せんを閉め、窓を全開にしてから（火気に注意して）大阪ガス支社、サービスステーションにご連絡ください。

本社ガスビルサービスセンター・支社所在地および電話番号

本 ガ ス ビ ル サ ー ビ ス セ ン タ ー	社 ⑤541	大 阪 市 東 区 平 野 町 5-1	☎大 阪 06(202)2221
南 支 社	⑤557	大 阪 市 西 成 区 玉 出 東 2-9-41	☎大 阪 06(652)0001
北 支 社	⑤532	大 阪 市 淀 川 区 十 三 本 町 3-6-35	☎大 阪 06(301)1251
堺 支 社	⑤590	堺 市 住 吉 橋 町 2-2-19	☎堺 0722(38)1131
北 摂 支 社	⑤569	高 槻 市 藤 の 里 町 39-6	☎高 槻 0726(71)0361
阪 神 支 社	⑤662	西 宮 市 和 上 町 4-11	☎西 宮 0798(26)3101
東 部 支 社	⑤578	東 大 阪 市 稲 葉 2-3-17	☎河 内 0729(62)1131
京 阪 支 社	⑤573	枚 方 市 西 田 宮 町 16-17	☎枚 方 0720(41)1251
神 戸 支 社	⑤650	神 戸 市 中 央 区 相 生 町 5-13-10	☎神 戸 078(576)5231
京 都 支 社	⑤604	京 都 市 中 京 区 烏 丸 御 池 梅 屋 町 358	☎京 都 075(231)8151
奈 良 支 社	⑤631	奈 良 市 学 園 北 2-4-1	☎奈 良 0742(44)1111
和 歌 山 支 社	⑤640	和 歌 山 市 本 町 1-1-1	☎和 歌 山 0734(31)2481
姫 路 支 社	⑤670	姫 路 市 神 屋 町 4-8	☎姫 路 0792(85)2221
東 播 支 社	⑤675	加 古 川 市 加 古 川 町 粟 津 29-1	☎加 古 川 0794(21)1801
豊 岡 支 社	⑤668	豊 岡 市 三 坂 町 6-57	☎豊 岡 07962(3)2221
湖 南 支 社	⑤525	草 津 市 追 分 町 宇 荒 堀 680-1	☎草 津 0775(62)5311
彦 根 支 社	⑤522	彦 根 市 大 東 町 12-11	☎彦 根 0749(22)3131
(長 浜 営 業 所	⑤526	長 浜 市 南 呉 服 町 3-4	☎長 浜 0749(62)7171)

その他サービスショップ

大阪ガス株式会社

タイマー付

ガス炊飯電子ジャー

11-815型
11-817型 11-837型 11-857型
11-818型 11-838型 11-858型

タイマー付

ガス炊飯器

11-076型 11-077型 11-078型
11-079型
11-080型

ガス接続の方法

この器具の取付は販売店にご依頼ください。

■接続上のご注意

この器具を正しく安全にご使用していただく為にこの説明書をよくお読みになって器具のガス種を確認の上、指定されたガスの接続を行なってください。

接続具一覧表

〈注意〉必ず下表に記載のタイマー付器具専用ガスコードを使用し、これ以外のガスコードやゴム管は絶対に使用しないでください。

接続具 ガス種	器具側接続具	ガスコード	元せん側接続具	タイマー器具用ガスコードのコード番号				
				0.6m	1m	2m	3m	5m
13A	スリムソケット	13A専用	カチット	(1)80-230	(1)80-231	(1)80-232	(1)80-233	(1)80-235
LP	スリムソケット	LP専用	カチット	(9)80-270	(9)80-271	(9)80-272	(9)80-273	(9)80-275
6C 6A	ネジ金具	ネジ接続用	カチット	(4)80-260	(4)80-261	(4)80-262	(4)80-263	

裏面に続く

13A・LPの場合

- 器具にはあらかじめスリムプラグが取り付けられています。
- タイマー付器具専用ガスコードのスリムソケットを「カチッ」と音がするまで確実に押し込んでください。
- ガス元せんにカチットを「カチッ」と音がするまで確実に押し込んでください。

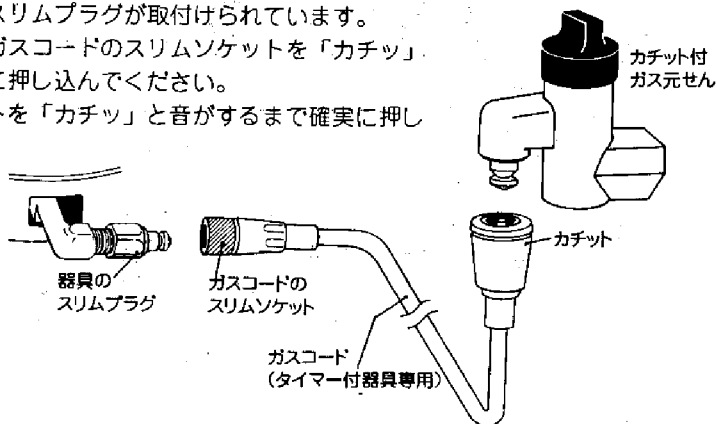

6C・6Aの場合

- 器具とガスコードはネジ接続を行いません。
- 器具のガス接続口にシーล剤（ニュータイト）を塗布して、ガスコードのネジ金具を締め付けてください。

《注意》この時ガス接続口の平面部にスパナ等をかけて固定し、器具内部に無理な力が加わらないようにしてください。

- ガス元せんにカチットを「カチッ」と音がするまで確実に差込んでください。
- ガス元せんを開いてネジ接続部を石けん水でガス漏れがないか点検してください。
- 施工表示ラベルに必要事項を記入して、 $\frac{1}{4}$ メネジ金具付ガスコードに貼付してください。

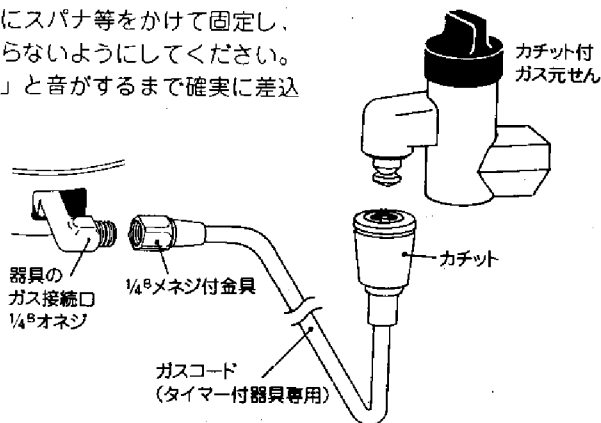

ガス元せんがホースコックの場合

ホースコック型ガス元せんに接続する場合は、ガスせん用プラグ（4/81-269）を取り付けてください。（下図参照）

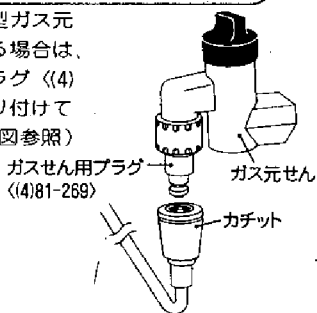

ご注意

- ガスコードが器具（他のコンロ等も含む）の高温部に触れたり、引っかけたりしないように器具の設置場所と引き回しを決めてください。
- ガスコードに無理な力が加わらないように注意してください。

じょうずな予約でおいしいご飯

- **予約** 予約スイッチを押し、炊きあがりまでの時間をあわせてください。

たとえば

今の時刻
⑩ 10:00 P.M

食べる時刻
⑧ 6:30 A.M

のときは、8時間30分後となり、



にあわせませす。

● 時間のあわせかた

- ・30分単位でセットできます。
- ・10～12時間後は、1時間単位でセットできます。
- ・押しつづければ連続で変化します。

15 = 1時間30分後
20 = 2時間後
45 = 4時間30分後
10 = 10時間後
12 = 12時間後

30分単位
1時間単位

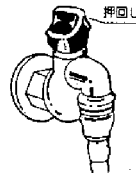

● タイマー予約中の表示は!

12-11-10-9.9-9.8-10-0.9-0.8-0.7

60分ごとに表示が変わります。



予約炊飯では必ず、ガスの元センを開けておいてください。

やけどに注意してください

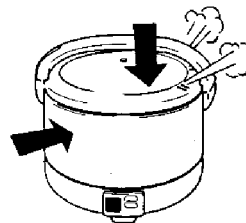

炊飯中、炊飯直後は、ふたや本体が熱くなります。誤ってさわらないようご注意ください。

お手入れについて

(外ふたの脱着と手入れ)

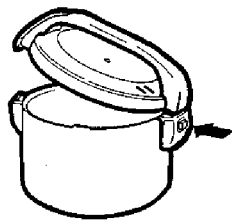

- ふたの取り外しは、つゆ受け部の四角いボタンを押してふたを抜き取ってください。取り付けは中まで充分に差し込んでください。
- お手入れの際、みがき粉や固いタワシなどは傷が付きまますので絶対に使わないでください。

(内ふたの脱着)

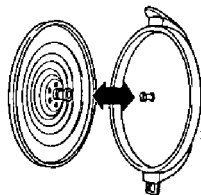

内ふたと外ふたは、分離できます。お手入れの際は、取り外してください。
尚、炊飯時は必ず内ふたを取り付けて炊飯してください。

(つゆ受けの脱着)

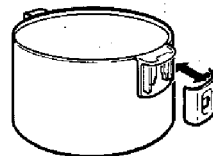

つゆ受けは、取り外しができます。お手入れの際は、取り外して、歯ブラシ等の小さなブラシで、掃除してください。