

ガス **高速オープン** (電子レンジ)

コンビネーションレンジ

21-895型

形式名 GMO-S3500

21-875型

ガス高速オープン

21-262型

形式名 GR-S3500

取扱説明書

ごあいさつ

このたびは、大阪ガスの製品をお買い上げいただき、まことにありがとうございます。別添の保証書とともに、この「取扱説明書」を大切に保存してください。

ご使用前に、必ずこの説明書をよくお読みの上、正しくお使いください。

なお、ご不明な点があればお買い求めの販売店にお問い合わせください。

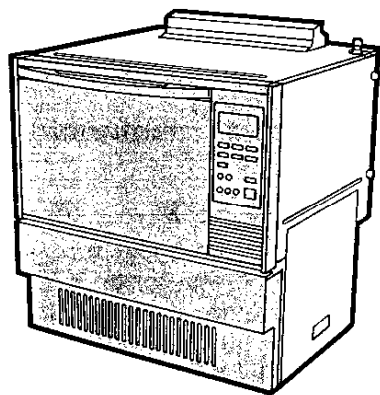

※イラストは、21-875型タイプです。

21-895型は、ビルトインコンロ組込用枠が付いています。

もくじ

ご使用まえに

- 特長と機能…………… 1
- 各部のなまえとはたらき…………… 2~4
- 表示部のはたらき…………… 5~6
- 付属品のなまえと使いかた…………… 7~8
- 使える容器と使えない容器…………… 7~8
- 必ずお守りください…………… 9~10
- 時計合せ…………… 11

使いかた

- 高速オープン・コンビの使いかた…………… 12~14
 - ・予熱なし・発酵のとき…………… 12
 - ・予熱ありのとき…………… 13~14
- おやつの使いかた…………… 15
- 電子レンジ (強・弱) の使いかた…………… 16
- 解凍の使いかた…………… 17~18
 - ・タイマー解凍の使いかた (時間セットでの解凍) …… 17
 - ・グラム解凍の使いかた (グラムセットでの解凍) …… 18
- 操作ロックのしかた…………… 19
- 使用上の注意…………… 20~22
 - ・一般的な注意…………… 20
 - ・高速オープン調理のときの注意…………… 21
 - ・電子レンジ調理のときの注意…………… 22

点検・手入れ

- 点検・手入れ…………… 23

故障かな!?

- こんなときは故障ではありません…………… 24
- 故障・異常の見分けかたと処置方法…………… 24
- アフターサービスと保管…………… 25
- 仕様と外形寸法図…………… 26

特長と機能

こんな特長があります

- おやつ専用キーがついてクッキーやケーキ作りが簡単になりました

市販のクッキーミックス粉やスポンジミックス粉を使えば、親子でたのしいおやつ作りが、さらに簡単に楽しめます。



- 解凍は“g(グラム)”設定と“時間”設定が自由にできさらに便利な“生解凍”

時間でセットするタイマーに、ホームフリージングや冷凍さしみの重さをセットするだけで、ほどよく生解凍ができるグラム解凍もプラスしました。



※ガス高速オープンタイプにはありません。

- 庫内温度がひと目でわかる
庫内温度表示機能付です

オープン調理で庫内温度を大型蛍光表示管に表示します。いつでも温度を知ることができます。

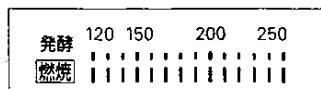

- いたずら防止の操作ロック機構がつきました

調理中や予熱中に、他のキーを押されても誤操作できないよう操作ロック機構がつき、便利になりました。

- 操作手順をお知らせする
ネクストサインがつけました

調理コースキーを押すとスタートまでの操作をランプが点滅して操作手順をお知らせします。

こんな機能があります

コンビネーションタイプとガス高速オープンタイプでは機能が異なります。

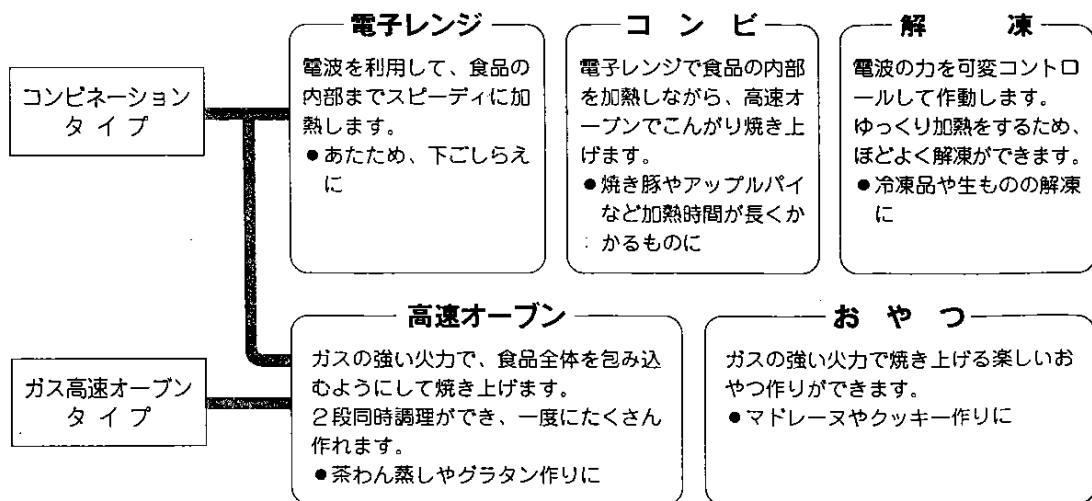

付属のクッキングブックを参考にして上手に使い分けてください。

各部のなまえとはたらき

本体各部

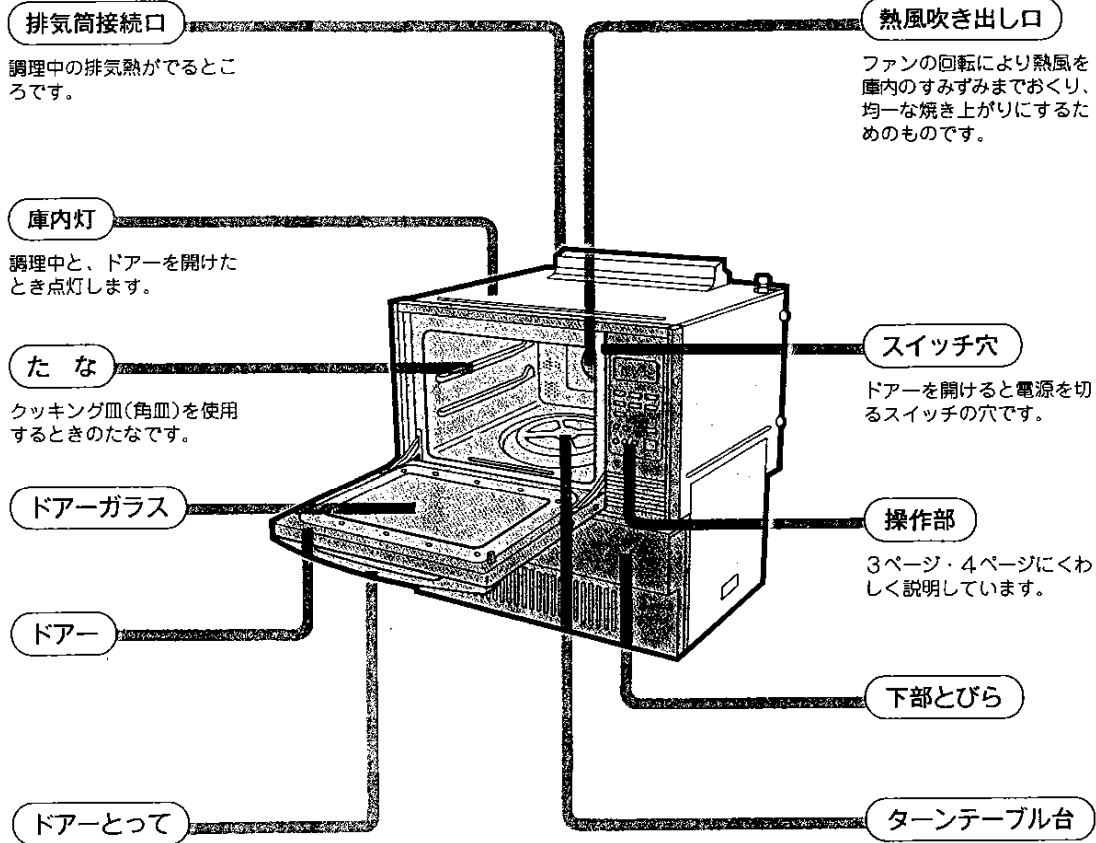

ターンテーブルをのせる台で、調理が始まると回転します。
※ガス高速オープンタイプにはありません。

ターンテーブル台は右回転や左回転することがありますが故障ではありません。

特長と機能・各部のなまえとはたらき

各部のなまえとはたらき

操作部

コンビネーションタイプ

⑦ 表示部

- 現在時刻、調理時間、温度など操作や調理に必要な表示をします。
(くわしくは5、6ページをごらんください。)

⑧ 予熱キー

- あらかじめ予熱をするときに使います。
(くわしくは13、14ページをごらんください。)

⑨ サーモキー

- 調理温度をセットするときに使います。
- 表示部を見ながら合せます。
- ∇ を押すと温度は下がります。
- Δ を押すと温度は上がります。

⑩ 時刻合せキー

- 時計の時刻を合せるときに使います。
- このキーを押し⑪のタイマーキーを使って時刻をセットします。
(くわしくは11ページをごらんください。)

⑪ タイマーキー

- 調理時間のセットのときに使います。
一度押すとそれぞれ10分、1分、10秒と加算されます。
- 時刻をセットするときに使います。
(くわしくは11ページをごらんください。)

⑫ グラムセットキー

- グラムランプが点滅しているときに⑪のタイマーキーを押すと、表示されているグラム数がセットできます。
(くわしくは18ページをごらんください。)

ネクストサイン

- 調理コースキー(①~⑥)を押し、調理方法を選ぶとつぎに操作するキーのランプ(⑨⑩⑪⑫)が赤く点滅して手順をお知らせします。

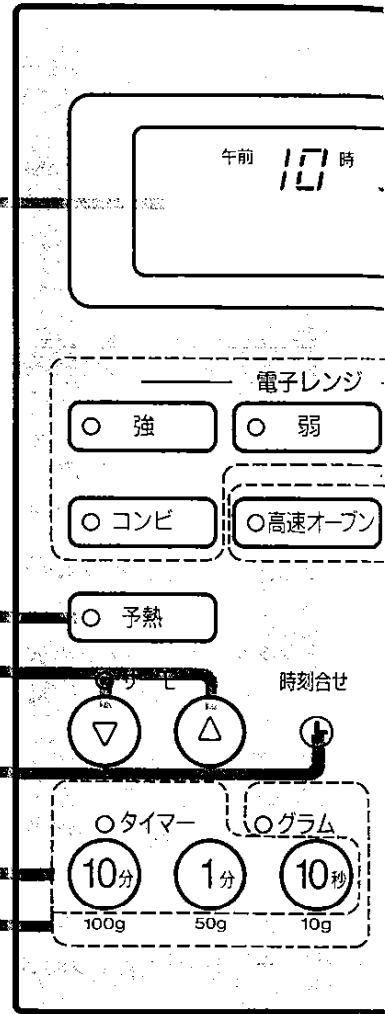

コンビネーション
タイプのみ

ガス高速オープンタイプ

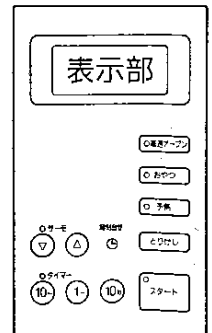

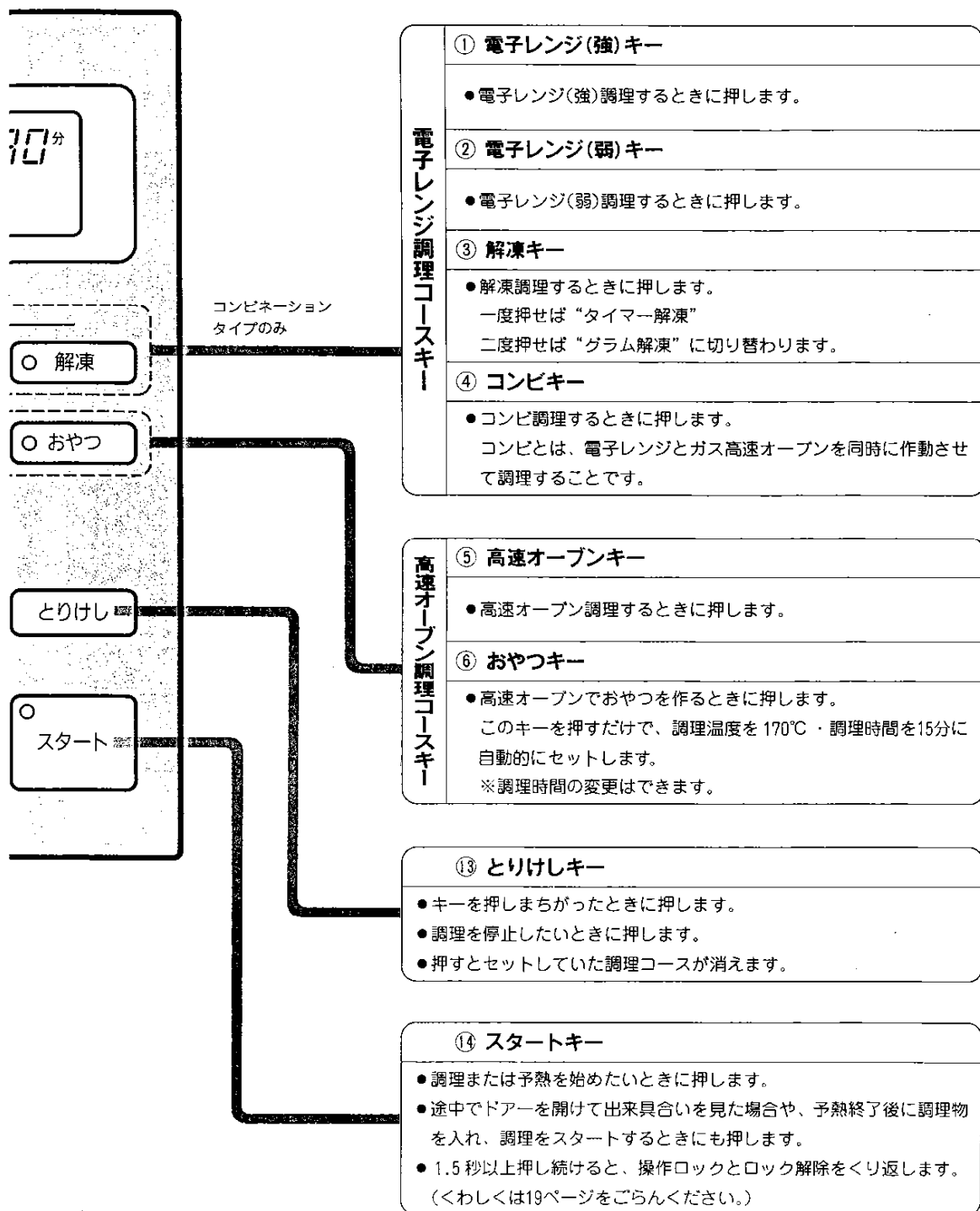

表示部のはたらき

下部の表示は、説明のため全て表示させていますが、実際には該当部分だけ表示します。

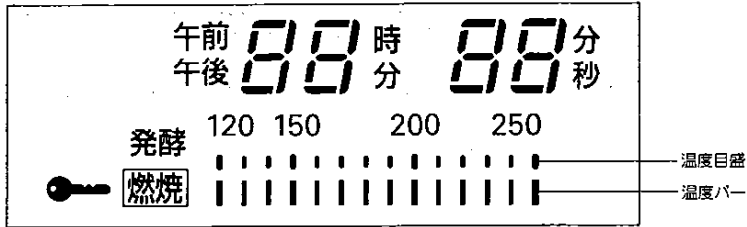

●時刻表示

(例) 午前10時35分のとき

- 現在時刻を12時間計で表示します。
(0時00分～11時59分までで、午前・午後の文字で表示します。)
- 合せかたは11ページをごらんください。

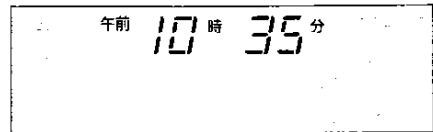

●加熱時間表示

(例) 電子レンジ「強」で5分40秒のとき

- 調理のときの加熱時間を表示します。
加熱中は残り時間を表示します。

- 使用する機能によって設定できる時間が異なります。

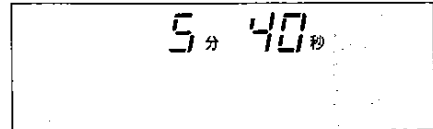

機能	高速オープン	お や つ	※コンビ	※電子レンジ(強)	※電子レンジ(弱)	※タイマー解凍	※グラム解凍
設定	10秒～	10秒～	10秒～	10秒～	10秒～	10秒～	10g～
範囲	99分50秒	59分50秒	29分50秒	29分50秒	59分50秒	29分50秒	1590g

※はコンビネーションタイプのみです。

- 設定できる最少時間は、10秒単位です。
- 設定できる最少g数は、10g単位です。
- タイマーキー (10^分)・(1^分)・(10^分) は、最大値を超えると「0」の初期状態となり、再びタイマーキーを押すたびに加算をくり返します。

●温度表示

(例) 高速オープンで220℃に設定したとき

- [高速オープン] [コンビ]調理のときで、サーモキーを押して温度設定すると、温度バーが点灯するとともに数字も表示します。
設定1秒後には数字表示は消え、「分」・「秒」が点滅します。
- イースト発酵を設定すれば「発酵」の文字のみ点灯します。

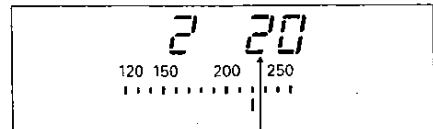

設定1秒後には消え、「分」・「秒」が点滅

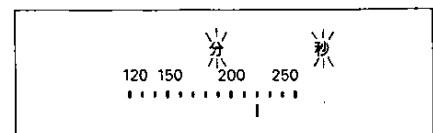

● 燃焼表示

- **高速オープン** **コンビ**調理のとき、バーナーが燃焼しているときに点灯します。
設定温度に達すると表示が消え、その後、温度調節に合せて、ついたり消えたりします。

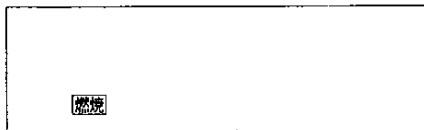

※燃焼ランプが点滅しているときは、ガス元せんが閉まっているなどで、失火しているときです。このときはガス元せんを確認して再び **スタート** キーを押してください。

● グラム表示 (コンビネーションタイプのみ)

(例) 150g に設定したとき

- 「生もの解凍」などでグラム解凍するとき、合せた食品の重量(g)を表示します。
(くわしくは18ページをごらんください。)

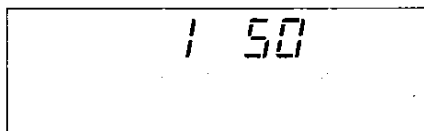

● 操作ロック表示

(例) 高速オープン調理中のとき

- 調理中や予熱中にとりけしキーを押されて器具を停止させないために操作ロック設定をしたとき表示します。
操作ロックのしかたは19ページをごらんください。

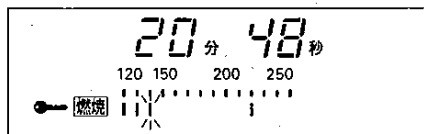





こんなときにアラームが鳴ります!

4種類のアラームがそれぞれの状態をお知らせします。

アラームの種類	状態の内容	アラームの種類	状態の内容
ピッ	操作部の各キーを操作したとき	ピーピーピーピー	エラー表示とともに鳴る
ピッピッピッピッ	予熱が完了したとき	ピー	加熱時間終了のお知らせ





付属品のなまえと使いかた

※の機能はコンビネーションタイプのみです。

	付属部品のなまえ	数量	高速オーブン	おやつ	*電子レンジ	*コンビ	*解凍
コンビネーションタイプ	ターンテーブル台 	1	○	○	○	○	○
	ターンテーブル (丸皿) 	1	○	○	○	○	○
ガス高速オーブンタイプ	丸 網 	1	○	○	×	×	×
	クッキング皿 (角皿) 	2	○	○	×	×	×
	角 網 	2	○	○	×	×	×

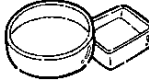
使える容器と使えない容器

◎は問題なく使用できる容器、○は条件つきで使用できる容器、×は使用できない容器を表わしています。

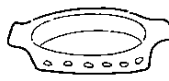
容器の種類	高速オーブン	電子レンジ	コンビ	説明及びご注意
耐熱性プラスチック容器 ポリプロピレンなど 家庭用品品質表示法 にもとづく耐熱温度 表示 120℃ 以上のもの 	×	○	×	<ul style="list-style-type: none"> ふた付の密閉容器は、ふたの部分だけ耐熱性の低い場合があります。ご注意ください。 電子レンジにおいても高温になる調理（砂糖、バター、油を使う調理）には使用しないでください。
熱に弱いプラスチック容器 ●ポリエチレン・スチロール樹脂 ●フェノール・メラミン・ユリア樹脂など 	×	×	×	<ul style="list-style-type: none"> 耐熱温度表示 100℃以下のポリエチレン、スチロール樹脂等は溶けたり形がくずれたりします。また、フェノール、メラミン、ユリア樹脂製のものもこげたりひびが入ることがあります。
超耐熱性ガラス容器 ●キャセロール ●パイレックス ●パイロセラムなど 	◎	◎	◎	<ul style="list-style-type: none"> 市販のパイレックスやパイロセラムは熱に強く最適です。ただし急冷に注意してください。
耐熱性のないガラス容器 ●カットグラス ●強化ガラスなど 	×	×	×	<ul style="list-style-type: none"> 耐熱性がないので使用できません。
陶磁器 ●グラタン皿 ●茶わん ●土なべなど 	◎	○	○	<ul style="list-style-type: none"> 電子レンジのとき、内側に色絵付けしてあるもの、ひび模様が入ったもの、金銀模様のあるものは器を傷めたり、スパークをおこすのできけてください。また、急冷に注意してください。

使いかた

- 庫内の底に正しくセットして使います。
セットしたとき、傾きや浮きのないようにします。
- ターンテーブルの上に置いて使います。
- 調理後、引き出すときは付属のホルダーをターンテーブルのふちにくい込ませ静かに引き出します。
- クッキング皿やターンテーブルの上に乗せて使います。
- 庫内のたなに直接乗せて使います。
- 調理後、引き出すときは付属のホルダーをクッキング皿のふちの中央にくい込ませ静かに引き出します。
- クッキング皿の上に乗せて使います。

その他の付属品

ホルダー(1個)



クッキングブック(1冊)



市販の調理用具(補助具)などは、使えるものと使えないものがあります。
この表を参考に容器を使用してください。

※材質や耐熱温度がわからない容器はお使いにならないでください。

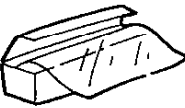
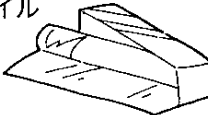
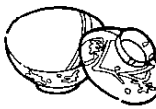
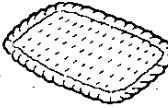
容器の種類	高速オープン	電子レンジ	コンビ	説明及びご注意
金属容器 ●ステンレス容器 ●ほうろろ引き容器 ●アルミ製容器など ●金網・金串など 	◎	×	×	●高速オープン調理によく使用されます。ただし、とってがプラスチックのものは使用できません。 ●コンビ調理では、ケーキ型は使用できます。 ●電子レンジやコンビのとき、編んだ金網や金串は金属との間でスパークをおこしますので使用しないでください。
ラップ 	×	○	×	●電子レンジで高温になる調理(砂糖、バター、油を使う調理)には使用しないでください。ラップが溶けることがあります。 ●高速オープン調理やコンビ調理をおこなった直後、ラップを用いた調理での電子レンジ使用はさけてください。 ●耐熱温度120℃以上のものをお使いください。
アルミホイル 	◎	○	○	●電子レンジのとき、電波を反射する性質により使用できませんが、調理上のテクニックとして部分的に使用できます。 ●高速オープン以外での使用は、アルミホイルが、ターンテーブルなど金属部分に触れないよう注意してください。
漆器 ●重箱 ●おわんなど 	×	×	×	●ぬりがはげたり、食品ににおいが移ったり、ひび割れ、変色などすることがあります。
木・竹・紙製品 ●せいろ ●ざる ●ペーパータオル ●ナプキン 	×	×	×	●長時間の加熱でこげることがあります。 ●とくに竹製品で、針金で結んであるものは、その部分に電波が集中してこげることがあります。

必ずお守りください

使用前

●ガスの種類を確かめて

器具下部とびらの内側には
ってある銘板のガス以外で
は使用しないでください。

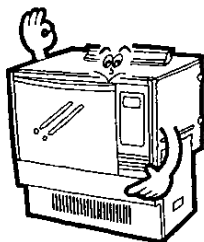

銘板

メーカー形式

ガスの種類およびグループ

ガス消費量
製造年月日および製造番号
製造業者名

この部分を
必ず確認し
てください。

●使用電源は

- この器具はAC100Vです。(周波数は50Hz・60Hz共通です)
- 器具下部とびらの内側にはってあるラベルに表示の電源
(電圧、周波数)とお宅の電源が一致しているか確かめ
てください。

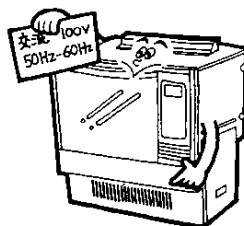

使用場所

●換気のできるどころ

お部屋の換気口(給気口・
排気口)は常に確保し、ご
使用のときは換気扇を回
すなどして換気をしてく
ださい。

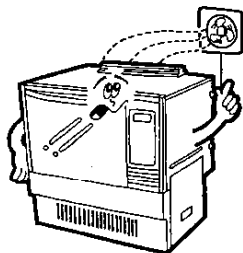

●可燃物のないところ

器具の上やまわりに可燃性
(カーテン・紙など)、引火
性(ベンジン・油など)のも
のは置かないでください。

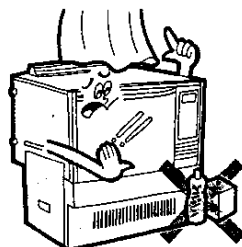

●テレビやラジオから離して

テレビやラジオの雑音や映像の乱れを防ぐため、
テレビ・ラジオなどから4m以上離してください。

器具の設置及びガスの接続などの付帯工事

- 器具の設置・移動及びガスの接続などの付帯工事は、お買い求めの販売店に依頼し、安全な位置に正しく
設置してご使用ください。

ガス元せんの位置について

- ガス元せんは、器具下部とびらを開けた位置についています。
はじめてお使いになるときは、ガス元せんの位置を確かめてください。

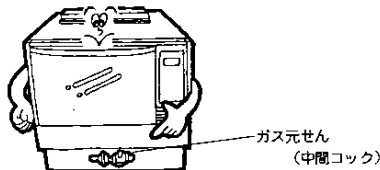

使用中

●器具本体をさわらない

使用中や使用後しばらくの間は、操作部・
とって以外はさわらないでください。
やけどのおそれがあります。

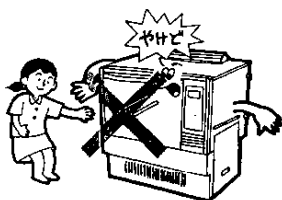

●排気口に水をこぼさない

スイッチの故障や漏電の原因になります。

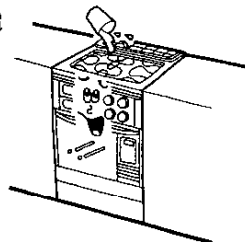

使用后

●ガス元せんを閉じる

お使いにならないときは、ガス元せんを必ず閉じてください。

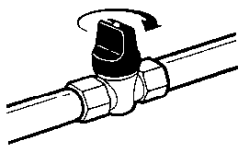

アクシデント

ガス漏れがおこったら

ガス漏れに気づいたときは、すぐ使用をやめてガス元せんを閉じ窓や戸を全部あけて、大阪ガスに連絡してください。

万一ガスが漏れたときは、換気扇などの電気スイッチの「入・切」や、マッチ・ライターの使用は絶対しないでください。爆発事故を起こすことがあります。



使用中異常がおこったら

ご使用中にふたんと違った状態になったときや、地震・火災などの場合、すぐ使用を中止してください。24ページの【故障・異常の見分けかたと処置方法】の項をお読みください。

ガス元せんを閉める

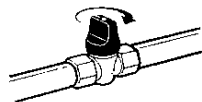

時計合せ

◎初めてお使いになるときは、まず時計合せをしておきましょう。

(例) 午後10時35分に合せるとき

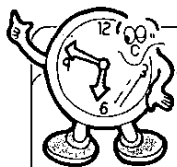

操作の手順

表示部

まず、電源プラグをコンセントへ差し込む

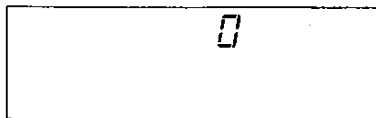

1 時刻合せキーを押す

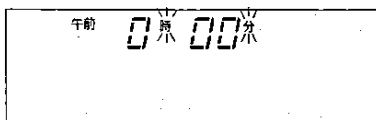
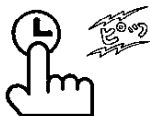

「時」、「分」が点滅します。

2 タイマーキーの (10分) を押して「時」を合す

● 押す回数で0~11を表示します。

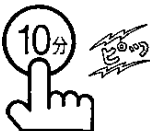

3 タイマーキーの (1分) を押して「分の10の位」を合す

● 押す回数で0~5を表示します。

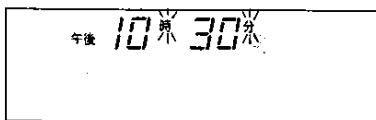
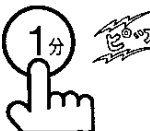

4 タイマーキーの (10秒) を押して「分の1の位」を合す

● 押す回数で0~9を表示します。

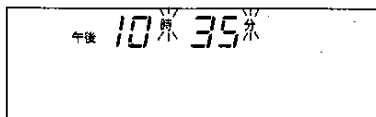

5 時刻合せキーを押す

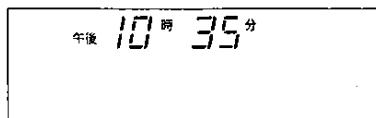

「時」、「分」が点灯のままとなります。

これで現在時刻合せの完了です。5の操作をした時点で0秒からスタートします。



どの手順でも約10秒間操作しなければ表示されている時刻が設定されます。
例えば2の手順でおいておくと午後10時00分に設定されます。

高速オーブン・コンビの使いかた

(予熱なし・発酵のとき)

時計合せ・高速オーブン・コンビの使いかた(予熱なし・発酵のとき)

※ガス高速オープンタイプにはコンビ調理はありません。



1 高速オープン キーまたは コンビ キーを押す

- 押した調理キーのランプが点灯し、サーモキーのランプが点滅します。

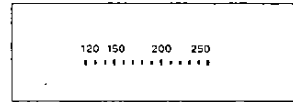
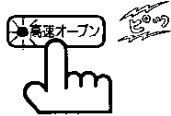

温度目盛が点灯します。

2 サーマーキーを押し 温度を合す

下がる 上がる



- タイマーキーのランプが点滅します。
- ※コンビ調理のときは「発酵」の設定はできません。

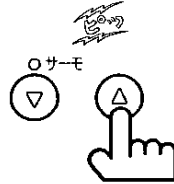

(例) 200°Cのとき

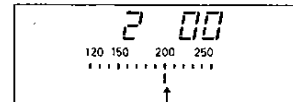

- 温度バーで設定温度を表示します。
- 1秒間は設定した温度を数字でも表示します。
- 発酵のときは発酵ランプが点灯します。

3 タイマーキーを押し調理 時間を合す

- キーに表示された時間を押した数だけ加算して表示します。
- [スタート]キーのランプが点滅します。

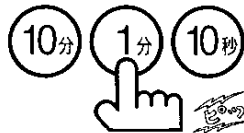

(例) 13分30秒のとき

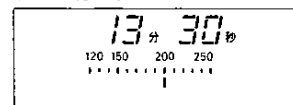

4 食品を庫内に入れる

- 確実にドアを閉じてください。

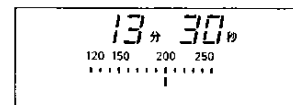

5 スタート キーを押す

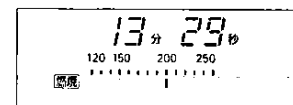
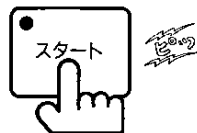

- 庫内温度を温度バーで表示します。
- ガスが燃焼をはじめると「燃焼」ランプが点灯します。

<調理終了>

- 表示部は「0」を表示します。



6 食品を取り出す

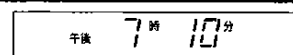

- 現在時刻を表示します。



(イースト発酵の注意)

- 庫内が熱いと、イースト菌がダメになるなど“失敗の原因”となります。庫内が十分冷えてから使用してください。

高速オープン・コンビの使いかた

(予熱ありのとき)



※ガス高速オープンタイプにはコンビ調理はありません。

1 高速オープン キーまたは コンビ キーを押す

- 押した調理キーのランプが点灯し、サーモキーのランプが点滅します。

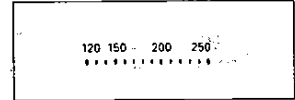

温度目盛が点灯します。

2 サーマーキーを押して 温度を合す

下がる 上がる

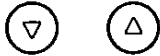

- タイマーキーのランプが点滅します。
- ※「予熱あり」の調理モードでは「発酵」の設定はできません。

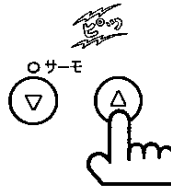

(例) 200℃のとき

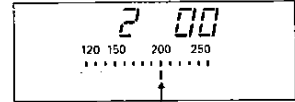

- 温度バーで設定温度を表示します。
- 1秒間は設定した温度を数字でも表示します。

3 タイマーキーを押して調理 時間を合す

- キーに表示された時間を押した数だけ加算して表示します。
- スタート**キーのランプが点滅します。

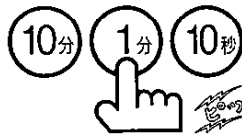

押すと13分30秒となります。

(例) 13分30秒のとき

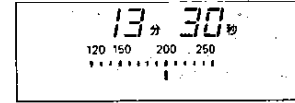

4 予熱 キーを押す

- 予熱**キーのランプが点灯します。
- 再び**予熱**キーを押すと解除となります。
- ※**予熱**キーのランプの点灯を確認してください。

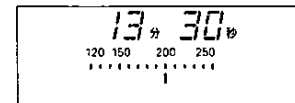

5 スタート キーを押す

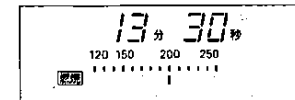
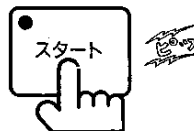

- 庫内温度を温度バーで表示します。
- ガスが燃焼をはじめると**燃焼**ランプが点灯します。

〈予熱完了〉

- ピッピッピッ……とブザーが5回鳴ります。
- ドアを開けると「予熱」キーのランプが消えます。

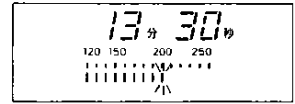

6 食品を庫内に入れる

- 確実にドアを閉じてください。
- 「スタート」キーのランプが点滅します。

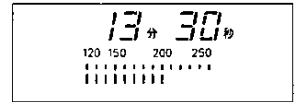

7 「スタート」キーを押す

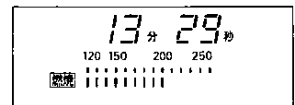
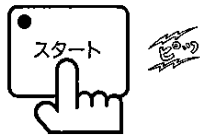

- 庫内温度を温度バーで表示します。
- ガスが燃焼をはじめると「燃焼」ランプが点灯します。

〈調理終了〉

- 表示部は「0」を表示します。



8 食品を取り出す

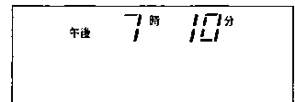

- 現在時刻を表示します。



予熱時間のめやす

- 庫内の温度が上昇するのに要する時間は、ほぼ右表のとおりです。

目盛り	庫内温度	時間
150	約150℃	2~3分
200	約200℃	3~4分
250	約250℃	4~6分

おやつの使いかた



● 食品を庫内に入れる

① おやつキーを押す

- 「おやつ」キーのランプが点灯し、温度170℃調理時間15分が表示されます。
- 温度は170℃で固定ですが、調理時間は変更できます。
変更するときはタイマーキーを押してください。
キーに表示された時間を押した数だけ加算して表示します。
- 「スタート」キーのランプが点滅します。

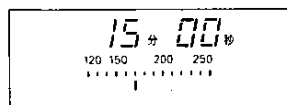
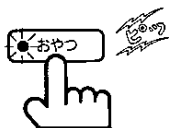

② スタートキーを押す

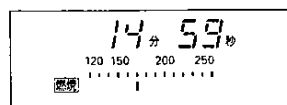
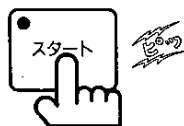

- 庫内温度を温度バーで表示します。
- ガスが燃焼をはじめると「燃焼」ランプが点灯します。

<調理終了>

- 表示部は「0」を表示します。

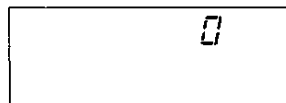

③ 食品を取り出す

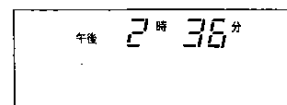

- 現在時刻を表示します。

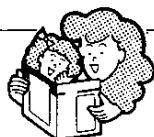

- 「おやつ」では温度の変更はできません。
温度を変更したいときは「高速オープン」で調理をおこなってください。
- 「おやつ」では必ずオープン用の耐熱容器を使用してください。

電子レンジの使いかた

(電子レンジ強・弱)

※ガス高速オープンタイプにはありません。



● 食品を庫内に入れる

1 電子レンジキーの**強**キー または**弱**キーを押す

- 押したキーのランプが点灯します。
- タイマーキーのランプが点滅します。



- 「分」「秒」が点滅します。

2 タイマーキーを押し 調理時間を合す

- キーに表示された時間を押した数だけ加算して表示します。
- **スタート**キーのランプが点滅します。

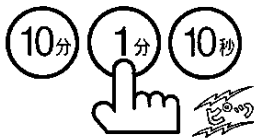

(例) 2分30秒のとき

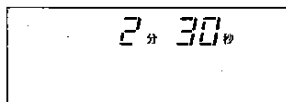

3 **スタート**キーを押す

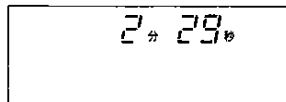

- 残り時間を表示します。

〈調理終了〉

- 表示部は「0」を表示します。

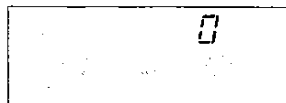

4 食品を取り出す

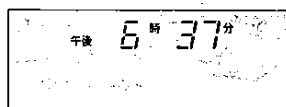

- 現在時刻を表示します。

おやつ
の
使いかた
・
電子レンジ
の
使いかた
(電子レンジ強・弱)

解凍の使いかた

(時間セットでの解凍)

※ガス高速オープンタイプにはありません。



● 食品を庫内に入れる

1 解凍キーを押す

- 解凍キーのランプが点灯します。
- タイマーキーのランプが点滅します。



●「分」・「秒」が点滅します。

2 タイマーキーを押し 調理時間を合す

- キーに表示された時間を押しただけ加算して表示します。
- スタートキーのランプが点滅します。

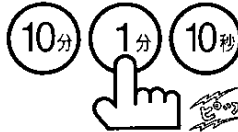

(例) 4分30秒のとき

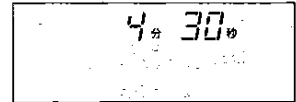

3 スタートキーを押す

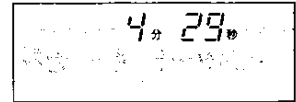
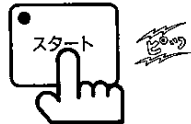

<調理終了>

- 表示部は「0」を表示します。



4 食品を取り出す

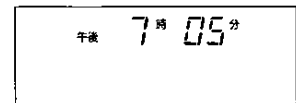

● 現在時刻を表示します。

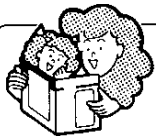

- さしみて食べる魚の切身やいかなどは、ラップをしないで皿にのせてそのまま解凍しましょう。とくに中心部がまだ少し凍っている半解凍で加熱を止めるようにしましょう。
- ブロック状に凍らせたえびや貝柱などは、いっきに解凍せず、途中でほぐして水を除きます。
- 重なった部分が、ほぐせる程度(肉自身にシャーベット状の水がある程度)で止めるとうまく仕上がります。加熱しすぎますと端の部分がにえます。

解凍の使いかた

(グラムセットでの解凍)

※ガス高速オープンタイプにはありません。



●食品を庫内に入れる

① 解凍 キーを2回押す

- 1回目はタイマー解凍で、2回目でグラム解凍になります。
- 解凍** キーのランプが点灯し、グラムランプが点滅します。

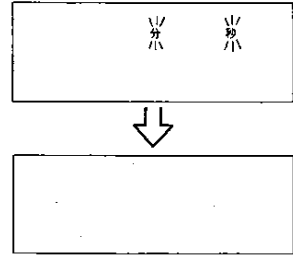
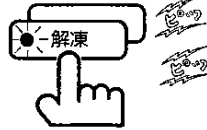

② タイマーキーを押し 食品の重さに合す

- キーの下に表示されたグラム数を押した数だけ加算して表示します。
- スタート** キーのランプが点滅します。

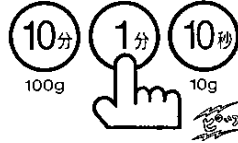

(例) 250g のとき

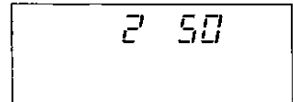

③ **スタート** キーを押す

- 表示部のグラム表示がタイマー表示に変わり、解凍の残り時間を表示します。

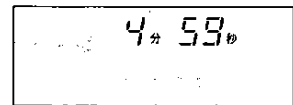
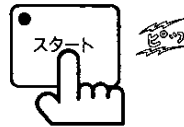

<調理終了>

- 表示部は「0」を表示します。



④ 食品を取り出す

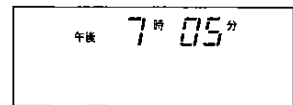

●現在時刻を表示します。





- グラム解凍でスタートしたときに表示される時間をタイマー解凍の時間設定の目安にはしないでください。(グラム解凍とタイマー解凍は解凍スピードが異なります。)
- グラムセットでの解凍はスタートキーを押すとグラム表示から残り時間表示に切り替わります。
- 調理物の種類や形状により、うまく仕上がらないことがあります。クッキングブックを見て上手にお使いください。

解凍の使いかた(時間セットでの解凍)・(グラムセットでの解凍)

操作ロックのしかた

操作ロックは、あやまって調理中や予熱中に、とりけしキーを押して器具が停止してしまうことを防ぐためのものです。小さなお子さんなどのいたずら防止に便利です。

—操作ロックのしかた—

- **スタート** キーを押して調理または予熱をはじめたあと、**スタート** キーを約1.5秒間押し続けます。
- 表示部に  マークが点灯して、操作ロックしたことを知らせます。
-  マークが表示されている間は、操作部のすべてのキーを受けつけません。
- 調理が終了すれば、自動的に  マークの表示が消え、操作ロックは解除されます。

表示しているときは、ロックがかかっています。

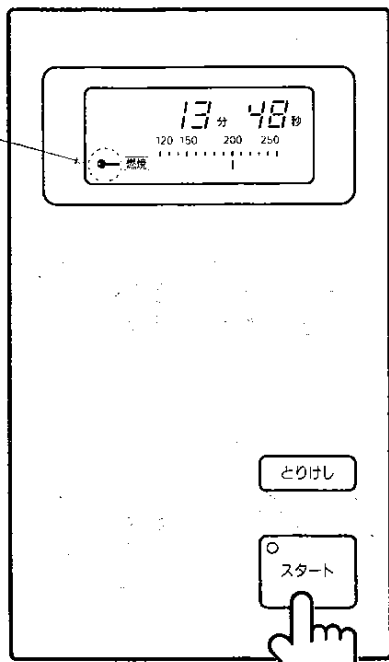

約1.5秒間押す

—操作ロックの解除のしかた—

- 操作ロックのしかたと同じように、**スタート** キーを約1.5秒間押し続けてください。表示していた  マークが消え、操作ロックを解除します。
- ※ **スタート** キーを押し続けると、ロックとロック解除とをくり返します。

使用上の注意

一般的な注意

● クッキングブックに記載の調理以外には使用しない

衣類やふきんなどの乾燥には使わないでください。

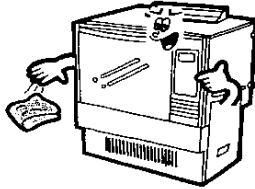

● 開いたドアーに力を加えない

ドアーにぶらさがったり、上にのったりしないでください。ドアーが変形するなど故障します。

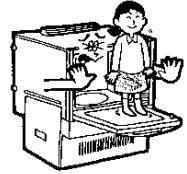

● 市販の調理用具は

調理用具は、この器具の付属品と指定のもの以外は使わないでください。

● ドアーにもものをはさんだまま作動させない

ふきんや食品くずなど、はさまのまま作動させないでください。

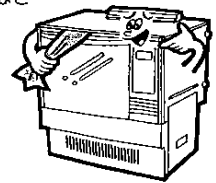

● スイッチ穴はさわらない

スイッチ穴に細い棒やドライバーなど入れてさわらないでください。ヒューズが飛び使えなくなることがあります。

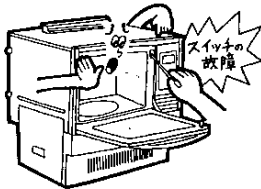

● 停電時には

短時間(5秒以内)の停電のとき

- 停電が回復したら、引き続き残りの調理をおこないます。
- 時計は停電のあいだストップしています。停電が回復すれば、停電していた時間分だけ遅れて作動します。

長時間(5秒以上)の停電のとき

- 全ての動作を停止します。時計も停止して□表示になります。

使用上の注意

高速オープン調理のときの注意

●料理の種類により 予熱が必要です

クッキングブックに予熱の表示があるものは予熱をしてください。

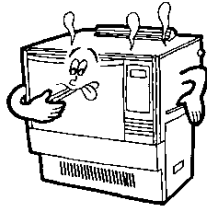

●調理中のドアの開閉は ひかえめに

調理中に何度もドアを開閉すると庫内の温度が急激に下がり料理がうまくなりません。

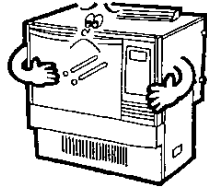

●調理後はすぐに取り出す

でき上がった食品を長く庫内に入れておくと風味がそこなわれたり、余熱でこげることがあります。

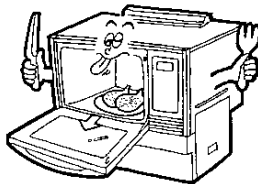

●使用中・使用直後は水に注意

使用中や使用直後は、ドアガラスに水がかかると割れることがありますので注意してください。

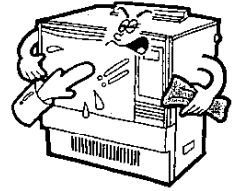

●調理後のクッキング皿などに 注意して

調理後の庫内や容器は高温になっています。皿や網を引き出すときは、必ずホルダーをお使いください。また、ふきんをお使いのときは必ず乾いたものをお使いください。

●陶磁器やクッキング皿は 急冷しない

陶磁器やクッキング皿を調理直後に水につけると割れたり、ひずんだりすることがあります。十分温度下がってからにしてください。

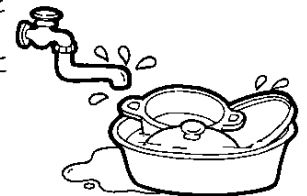

使用上の注意

電子レンジ調理のときの注意

この注意は、ガス高速オープンタイプには関係ありません。

● 金串は使わないで

庫内壁面やドア・ターンテーブルにふれて火花が飛び故障の原因になります。

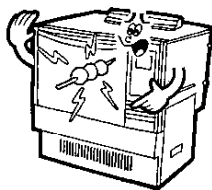

● 少量の食品は気をつけて

少量の食品や干し物などの乾燥したものを加熱しすぎますと、こげたり燃えたりします。このようなときは、コップ1杯の水を庫内に入れてください。

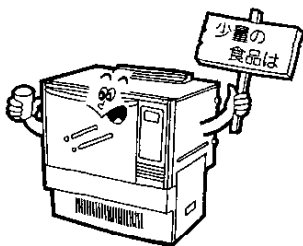

● 食品を入れずに作動させないで

食品を入れずに作動させますと、電波を吸収するものがないため温度が異常に上昇して故障の原因になります。

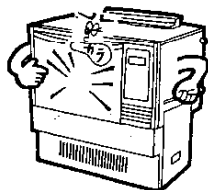

● 殻つきの食品は割れめを入れて

木の実など固い殻や皮に包まれているものは、殻を取るか割れめを入れてください。そのまま加熱すると、破裂することがあります。



● 密封された食品やレトルト食品は移しかえて

● ビン詰めなど密封された食品は、そのまま加熱すると破裂することがありますので、せんやふたをとるか、容器を移しかえてください。



● また、レトルト食品（アルミで包装されている食品）の袋は、電波を反射するので加熱できません。容器に移しかえてから加熱してください。紙箱の内側にアルミが貼りつけてあるものも同様です。



● ゆで卵は作れません

絶対に作らないでください。急激に加熱されるため破裂して飛び散ります。



点検・手入れ

安全にお使いいただくため点検・手入れをしてください。

点検

- 器具のまわりに燃えやすいものはありませんか。
- 排気口にものがのっていませんか。
- 電源コードが傷んでいませんか。
- 異常音がしませんか。

手入れ

庫内が、まだなまあたかいうちにお手入れすれば、汚れが落ちやすいです。やけどには十分注意してください。

● お部屋のガス元せんを閉じてから

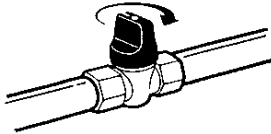

● 庫内はそのつどふきとる

- ぬれふきんでふきとります。
- 汚れがひどいときは、中性洗剤をひたしたスポンジタワシなどでふきとります。

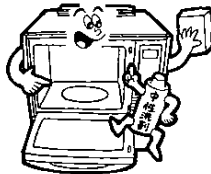

● ドアの内側はそのつどふきとる

- ぬれふきんでふきとります。
- 汚れがひどいときは、中性洗剤をひたしたスポンジタワシなどでふきとります。

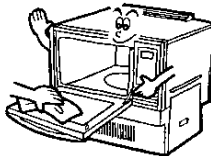

● クッキング皿や網などの付属品はそのつど洗う

- クッキング皿・網などの付属品は、中性洗剤を溶かした水につけ、スポンジタワシなどやわらかいもので洗います。
- 洗ったあとは、水洗いをし乾いた布で十分水気をふきとってください。



● 本体の汚れはときどきふきとる

- ぬれふきんでふきとります。
- 汚れがひどいときは、中性洗剤をひたしたふきんで、汚れを落とし、ぬれふきんで洗剤分をふきとります。

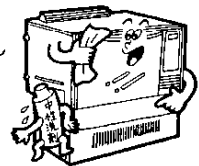

注意

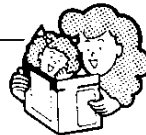

- みがき粉や金属タワシは器具を傷つけますので使わないでください。
- 中性洗剤以外は使わないでください。

こんなときは故障ではありません

現象	理由と処置
はじめて高速オープンを使ったら煙がでた	調理庫内は、加工のため油が塗ってあります。最初は、その油が焼けて煙がでることがあります。初めて高速オープンをお使いになるときは、庫内の油を焼き切るため、高速オープン加熱で温度を250℃にして10分間カラ焼きをしてください。
高速オープン使用中に停電し燃焼が止まった	器具内部の安全装置がはたらき、ガスが自動的に止まる機構になっています。ガス漏れの心配はありません。停電が回復すれば、停電の長さによって20ページのような動作をします。
使用中に「カチッ」と音がする	調理温度を調節するための電磁弁(電気で作開するガス弁)などの作動音です。
点火時や消火後に「チリ、チリ」と音がする	メインバーナーなどが熱により、膨張・収縮して起こる音です。

故障・異常の見分けかたと処置方法

故障かな? 異常かな? と思われたら、ただちに使用を中止し、一度つぎのことをお調べください。

お調べいただくこと	こんなとき							処置方法	参照ページ
	表示部に表示がない	スタートしない	点火しない	ターンテーブルが回らない	ターンテーブルにある電圧レンジで食品が加熱されない	庫内で火花が飛ぶ			
電源プラグが抜けている	○	○						電源プラグをコンセントへ差し込む	—
停電している	○	○						回復をまつ	20
ガス元せんの開け忘れ			○					ガス元せんを開ける	—
調理時間などがセットされていない		○						調理時間などをセットする	12~18
ターンテーブルが正しくセットされていない (ガス高速オープンタイプには関係ありません)				○	○			ターンテーブルを正しくセットする	—
金属容器やアルミホイルで食品が包まれている (ガス高速オープンタイプには関係ありません)						○		金属容器やアルミホイルを取り除く	7~8
庫内壁面に金属がふれたり食品カスや油が庫内にたまっている (ガス高速オープンタイプには関係ありません)						○		庫内壁面に金属がふれないようにする。また食品カスや油などの異物を取り除く	—

エラー表示と処置のしかた

表示管の表示内容	エラーの内容	処置のしかた
3 が点滅している	庫内の温度を調節する部品に異常がある	使用を中止して、お買い上げ店に修理を依頼する。
5 が点滅している	庫内に熱風を送りこむファンモーターに異常がある	使用を中止して、お買い上げ店に修理を依頼する。

点検・手入れ・こんなときは故障ではありません・故障・異常の見分けかたと処置方法

アフターサービスと保管

アフターサービスのお申込み

サービスのお申込み

- 24ページの「こんなときは故障ではありません」の項と、「故障・異常の見分けかたと処置方法」の項を見て、もう一度ご確認ください。
- 確認のうえ、それでも不具合な場合あるいはご不明な場合は、ご自分で修理なさらないでお買い上げの店またはもよりの大阪ガスサービスショップ、もしくは大阪ガス支社にご連絡ください。
 - (1)品名……コンビネーションレンジまたはガス高速オープン
 - (2)品番……下部とびらの内側に貼付してあります。
 - (3)現象……（できるだけ詳しく）
 - (4)道順……（できるだけ詳しく）

(例)

(N)21-875(U)

大阪ガス株式会社 03

転居される場合

- ガスの種類や電気の周波数が異なる地域へ転居される場合には、部品の交換や調整が必要となりますので、転居先のガスの種類や電気の周波数をご確認の上、お買い求めの販売店またはもよりの大阪ガス支社にご相談ください。
この場合、調整、改造に要する費用は保証期間内でも有料となります。
ただし、ガスの種類や電気の周波数によっては調整できない場合もあります。

保証と補修について

この器具には、保証書がついています。

- 保証期間中は……保証書に記載のように器具の故障について修理いたします。詳しくは保証書をご覧ください。
保証書を紛失されますと、無料修理期間中であっても修理費をいただくことがありますので、この取扱説明書とともに大切に保管してください。
- 保証期間経過後は……お買い上げの店もしくはもよりの大阪ガス支社にご相談ください。
補修用性能部品を調達したうえ修理によって機能が維持できるときは、お客様のご要望により有料修理いたします。
- 補修用性能部品は、コンビネーションレンジの場合製造打ちり後最低9年間、ガス高速オープンの場合製造打ちり後最低6年間保有しています。
ガス高速オープンの保有期間は、通商産業省の指導によるものです。
- 補修用性能部品とは、その製品の機能を維持するために必要な部品です。

保管(長期間使用しない場合)

- 庫内や付属品の汚れをきれいに落とし十分乾燥させてください。
- ガス元せんを閉め、電源プラグをコンセントから抜いておいてください。

仕様と外形寸法図

仕様

品名		コンビネーションレンジ		ガス高速オーブン	
品番		21-875・21-895		21-262	
消費ガス量		13Aガス	LPガス	13Aガス	LPガス
		4.500kcal/h	0.37kg/h	4.500kcal/h	0.37kg/h
		0.43m ³ /h		0.43m ³ /h	
消費電力(W)	同時(コンビ)使用	420		—	
	高速オーブン	75		60	
	電子レンジ	1.070		—	
高周波出力(W)		電子レンジ単独(強)500(弱)200相当 同時使用200相当・解凍330/200/90自動切替			
高速オーブン加熱速度		200℃ 3~4分			
高速オーブン温度調節範囲		イースト発酵、120℃~250℃			
外形寸法(mm)		幅598×奥行550×高さ530~640			
庫内有効寸法(mm)		幅356×奥行362×高さ237		幅356×奥行362×高さ265	
クッキング皿有効寸法(mm)		(クッキング皿)340×310、(ターンテーブル)φ332(コンビネーションレンジのみ)			
重量(kg)		本体のみ39 付属品6		本体のみ31 付属品5	
接続	ガス	R $\frac{1}{2}$ 金属可とう管またはR $\frac{1}{2}$ (15A)鉄管			
	電気	AC100V 50Hz-60Hz共用			
電源コードの長さ(m)		2.0			
アース線の長さ(m)		2.7			
付属品		<ul style="list-style-type: none"> ●クッキング皿(角皿)2枚 ●角網2枚 ●ターンテーブル(丸皿)1枚 ●丸網1枚 ●クッキングブック1冊 ●ホルダー1個 		<ul style="list-style-type: none"> ●クッキング皿(角皿)2枚 ●角網2枚 ●クッキングブック1冊 ●ホルダー1個 	

外形寸法図

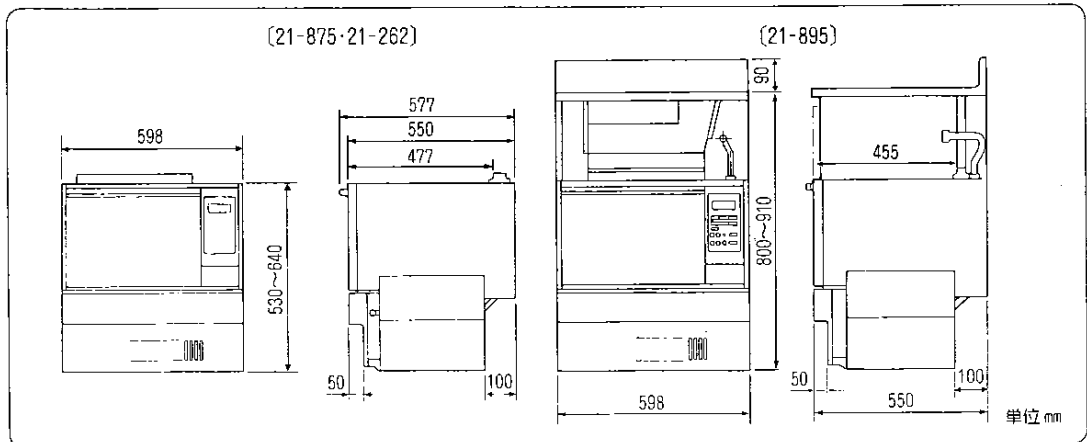

大阪ガスのお問い合わせ先

大阪支社	大阪市西区千代崎3-2-95	電話	大阪	06 (586) 3200	〒550
南部支社	堺市住吉橋町2-2-19	電話	堺	0722(38) 1131	〒590
北部支社	高槻市藤の里町39-6	電話	高槻	0726(71) 0361	〒569
東部支社	東大阪市稲葉2-3-17	電話	河内	0729(62) 1131	〒578
兵庫支社	神戸市中央区東川崎町1-8-2	電話	神戸	078(360) 3100	〒650
京都支社	京都市下京区中堂寺粟田町1番地	電話	京都	075(311) 7381	〒600
奈良支社	奈良市学園北2-4-1	電話	奈良	0742(44) 1111	〒631
和歌山支社	和歌山市本町1-5	電話	和歌山	0734(31) 2481	〒640
兵庫西支社	姫路市神屋町4-8	電話	姫路	0792(85) 2221	〒670
豊岡支社	豊岡市三坂町6-57	電話	豊岡	0796(23) 2221	〒668
滋賀支社	草津市追分町字荒堀680-1	電話	草津	0775(62) 5311	〒525
滋賀東支社	彦根市大東町12-11	電話	彦根	0749(22) 3131	〒522
(長浜営業センター)	長浜市南呉服町3-4	電話	長浜	0749(62) 7171	〒526
本社・ガスビルサービスセンター	大阪市中央区平野町4-1-2	電話	大阪	06 (202) 2221	〒541

大阪ガス株式会社