



大阪ガス

ガスマイコンコンベック(スリムタイプ)

取扱説明書 21-506型 (スチーマー)
21-507型 (内蔵タイプ)

保証書付

本社ガスビルサービスセンター・支社所在地および電話番号

本 社 ガ ス ビ ル サ ー ビ ス セ ン タ ー	〒541 大阪市東区平野町5-1	☎大阪 06 (202) 2221
特 約 管 轄 セ ン タ ー	〒550 大阪市西区千代崎3-2-95	☎大阪 06 (582) 0471
堺 支 社	〒580 堺市住吉橋町2-2-19	☎堺 0722(38) 1131
北 摂 支 社	〒569 高槻市藤の里町39-6	☎高槻 0726(71) 0361
阪 神 支 社	〒662 西宮市和上町4-11	☎西宮 0798(26) 3101
東 部 支 社	〒578 東大阪市福真2-3-17	☎河内 0729(62) 1131
京 阪 支 社	〒573 枚方市西田宮町16-17	☎枚方 0720(41) 1251
神 戸 支 社	〒650 神戸市中央区相生町5-13-10	☎神戸 078(576) 5231
京 都 支 社	〒604 京都市中京区烏丸通御池角	☎京都 075(231) 8151
奈 良 支 社	〒631 奈良市学園北2-4-1	☎奈良 0742(44) 1111
和 歌 山 支 社	〒640 和歌山市本町1-1-1	☎和歌山 0734(31) 2481
姫 路 支 社	〒670 姫路市神屋町4-8	☎姫路 0792(85) 2221
東 播 支 社	〒675 加古川市加古川町粟津29-1	☎加古川 0794(21) 1801
豊 岡 支 社	〒688 豊岡市三坂町6-57	☎豊岡 07962(3) 2221
浜 南 支 社	〒525 彦根市追分町字荒堀680-1	☎彦根 0775(62) 5311
彦 根 支 社	〒522 彦根市大東町12-11	☎彦根 0749(22) 3131
(長 浜 管 業 所)	〒525 長浜市南貝原町3-4	☎長浜 0748(62) 7171

その他当社サービスステーション、およびサービスショップ

大阪ガス株式会社

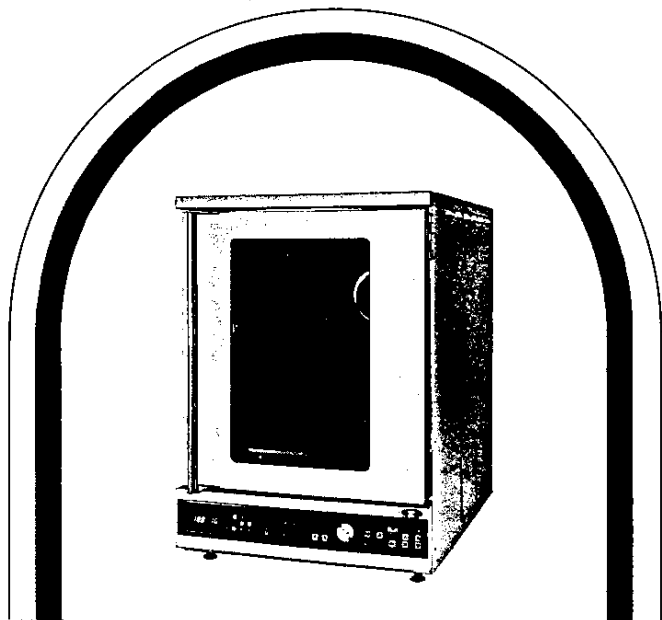

ガス器具をお使いになるときのご注意



ガスゴム管も
ときどき点検
よいゴム管を
カッチリと

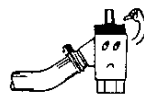

ガス器具を
お使いになった
あとは必ず
もとコックも
閉める習慣を



使用中は、熱
くなります。
手をふれない
てください。



ガス器具は
ガスの種類にあつた
正しいものを

●ご使用前に必ずこの説明書をよくお読みのうえ、正しくお使いください。
なお、ご不明な点があればお買い求めの販売店にお問い合わせください。

ごあいさつ

このたびは、大阪ガスのマイコンコンベック
(スリムタイプ)をお求めいただき、ありがとう
ございました。

別添の保証書とともに、この「取扱説明書」を
大切に保管してください。

も く じ

- 各部の名称..... 1
- 特に注意していただきたいこと..... 4
- ご使用法..... 6
- ご使用上の注意..... 14
- 日常の点検とお手入れ..... 15
- 安全装置が作動したときの処置方法..... 16
- 故障・異常の見分け方と処置方法..... 17
- 長期間使用しない場合..... 18
- アフターサービスのお申し込み..... 18
- 特 長..... 19
- 仕 様..... 19

各部の名称

■本体

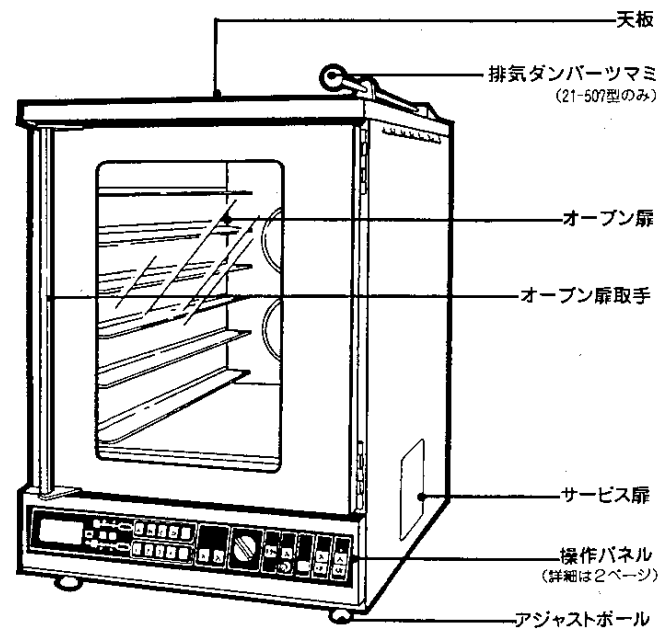

各部の名称②

■操作パネル



(A部分)

(B部分)

(A部分)

タイマー表示ランプ

設定したタイマーを表示し、自動運転開始後残時間を表示します。

タイマー設定ボタン

設定したタイマーを変更したり、A～Dの記憶ボタンに記憶させるときに押してください。

タイマー記憶ランプ

タイマー記憶ボタンを押すと、押したボタンのランプが点灯します。

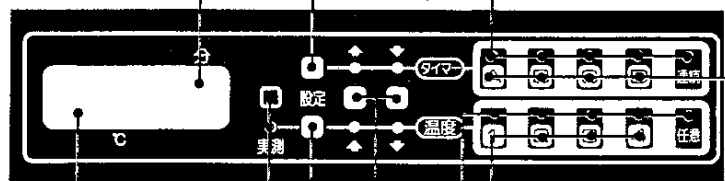

温度表示ランプ

設定した庫内温度を表示します。

温度実測ボタン

ボタンを押すと温度表示ランプに庫内温度を表示します。

温度設定ボタン

設定した庫内温度を変更したり、1～4の記憶ボタンに記憶させるときに押してください。

変更ボタン

庫内温度、タイマーを変更する時押してください。
↑…高く(長く)なります。
↓…低く(短く)なります。

タイマー記憶ボタン

タイマーを記憶させたり、記憶したタイマーを呼び出すときに押してください。

温度記憶ボタン

庫内温度を記憶させたり、記憶した温度を呼び出すときに押してください。

温度記憶ランプ

温度記憶ボタンを押すと、押したボタンのランプが点灯します。

各部の名称③

(B部分)

ファン手動ボタン・ランプ

庫内の循環ファンを回すとき押してください。押すとランプが点灯します。
切替スイッチでファンの風量を強・弱に切替えることができます。

連続運転ボタン・ランプ

連続運転を行なう時に押してください。押すと、ランプが点灯します。

異常ランプ

使用中に異常があったとき、ランプが点灯し、連続運転中のときには連続運転ランプが自動運転中のときには自動運転ランプも点滅をします。

庫内灯スイッチ・ランプ

庫内灯を点灯するときに押してください。
入…点灯(ランプが点灯します。)
切…消灯(ランプが消灯します。)

電源スイッチ・ランプ

電源を入れるときに押してください。電源が入るとランプが点灯します。

お知らせタイマーツマミ

お知らせタイマーを使うときに回してください。

停止ボタン

運転・ブザー・ファンを停止する時押してください。

自動運転ボタン・ランプ

自動運転を行なう時に押してください。押すとランプが点灯します。

スチームボタン・ランプ

スチームを出すときに押してください。約0.5秒～約10秒の間で調節できます。

(21-507型のみ)

特に注意していただきたいこと

安全に正しくお使いいただくために、この項は必ずお読みください。

使用ガス・使用電源についてのご注意

使用ガスについて

- ガスの種類を確かめてください。
ガス器具本体右下部にはってある銘板(ラベル)に表示のガスの種類と、お宅のガスが一致しているかをまず確かめてください。

銘板

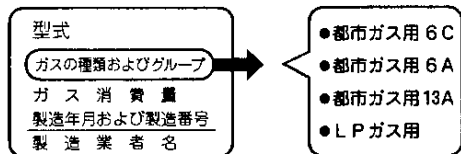

- ガスには「都市ガス13A」「都市ガス6C」「都市ガス6A」「プロパンガス」などの種類があります。ガス器具を安全にお使いいただくためには、器具とガスの種類が一致していなければなりません。ガス器具には、その器具にあうガスの種類を銘板に表示してありますので、表示してあるガス(ガスグループ)以外のガスでは使用しないでください。

使用電源について

- 器具(銘板)に表示してある電源(電圧・周波数)以外の電源では使用しないでください。

特に注意していただきたいこと②

設置場所について

- 専用台、もしくは丈夫な台の上に置いてください。台の高さは60cm程度が適当です。
- 器具の設置はアジャストボールで水平になるよう調節して据え付けてください。
- 十分換気のできる場所または、排気フードを取り付けて使用してください。
- ガスの元せんは、できるだけ器具の近くに取り付けてください。
- 器具の上面は、電子部品が組込まれていますので、絶対に水をかけないでください。
- 側面および後面は、可燃物から15cm以上、上部は60cm以上離してください。

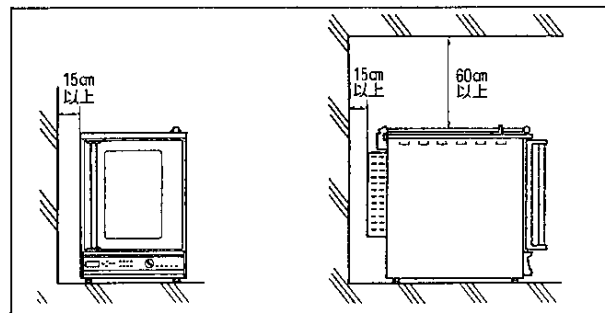

21-507型給水接続について

- 必ず、同梱の給水セットを使って給水接続してください。
- 給水セットの近くに給水元せんを設けてください。
- 水接続口との接続は必ずユニオンジョイントで接続してください。

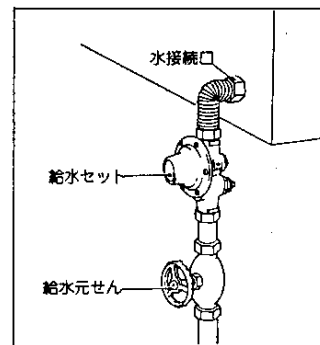

ご使用法

1. 準備

- ①ガスの元せいを開けてください。
- ②電源プラグを、AC100Vコンセントに差し込んでください。
- ③電源スイッチの「入」を押してください。この時、電源ランプ・タイマーランプ・温度ランプが点灯します。
- ④タイマー、庫内温度をセットしてください。

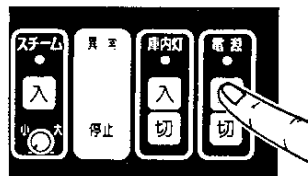

タイマー・庫内温度のセット方法

タイマー記憶ボタン・温度記憶ボタンにあらかじめ表①のタイマーおよび温度を記憶させてありますので、ご使用のタイマー・庫内温度の記憶ボタンを押してセットしてください。（押したボタンのランプが点灯します。）

タイマー記憶ボタン

A	10分
B	12分
C	15分
D	20分
E	連続 C口を表示します。

温度記憶ボタン

1	180℃
2	230℃
3	280℃
4	320℃

表①

表①のタイマー・温度以外で使用する時は次の要領で変更してください。

あらかじめ記憶されているタイマーの変更

タイマー設定ボタンを押しながら↑↓どちらかの変更ボタンを押して、タイマーを変更してください。

- ↑……………自動運転時間が長くなります。
- ↓……………自動運転時間が短くなります。

1回押せば1分、押しつづければ連続して変わります。1分～99分まで1分単位で変更できます。

ご使用法②

お客様が変更した時間の記憶

タイマー設定ボタンを押しながら□・■・□・□のいずれかのタイマー記憶ボタンを押してください。ボタンのランプが点灯し、お客様が変更した時間が記憶され、前の時間は消えてしまいます。

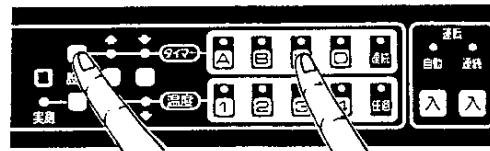

あらかじめ記憶されている温度の変更

- 温度設定ボタンを押しながら↑↓どちらかの変更ボタンを押して温度を変更してください。

- ↑……………庫内温度が高くなります。1回押せば5℃、押しつづければ連続して変わります。
- ↓……………庫内温度が低くなります。50℃～320℃まで5℃単位で変更できます。

- 変更ボタンを押した時、任意ランプが点灯します。

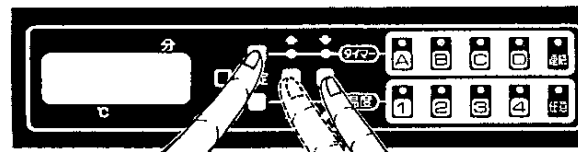

お客様が変更した温度の記憶

温度設定ボタンを押しながら□・■・□・□のいずれかの温度記憶ボタンを押してください。ボタンのランプが点灯し、お客様が変更した温度が記憶され、前の温度は消えてしまいます。

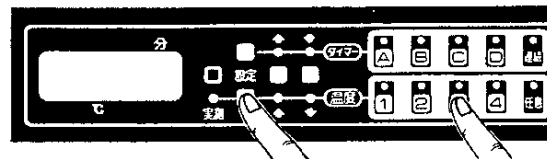

ご使用法③

2. 調理方法

調理方法1

①庫内温度、タイマーをセットしてください。

②扉が完全に開いていることを確認し、連続運転ボタンを押してください。
(連続ランプ・点灯)

(予熱が終了すると、セットした温度ボタンのランプが点滅し、ブザーが約5秒間鳴り、庫内温度を設定温度に保ちます。)

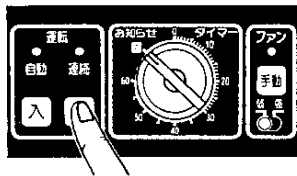

③予熱終了後、材料を入れ、自動運転ボタンを押してください。

- ・扉を開けると、バーナー・ファンは止まります。
- ・自動運転ランプが点灯します。
- ・同時に連続運転ランプが消えます。
- ・自動運転ボタンを押すと、タイマーがスタートし、タイマーランプが点滅をはじめます。
- ・タイマー表示ランプは残りの時間を表示していきます。

※自動運転ボタンを押した後、扉を開けますと、バーナー・ファン・タイマーが止まりますが、扉を閉めますと再び動きだします。

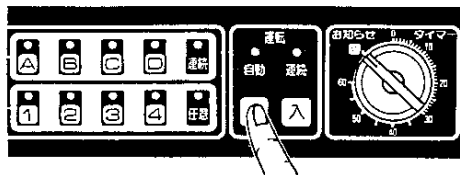

④自動運転が終了すると、終了ブザーがなりますので、扉を開け料理をとりだします。

- ・終了ブザーは、停止ボタンを押すか、扉を開けると止まります。
- ・同時に自動運転ランプが消え、タイマー表示ランプがタイマー記憶ボタンの記憶時間にもどります。

ご使用法④

調理方法2

①庫内温度・タイマーをセットしてください。

②材料を入れ、扉を完全に開け、連続運転ボタン・自動運転ボタンを同時に押してください。

- ・連続運転ランプ・自動運転ランプが点灯します。

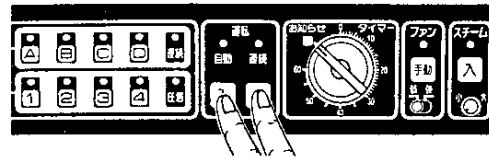

③セット温度になると連続運転ランプが消え、タイマーランプが点滅し、タイマーがスタートします。

④自動運転が終了すると、終了ブザーがなりますので扉を開け、料理をとりだします。

- ・終了ブザーは、停止ボタンを押すか扉を開けると止まります。
- ・同時に自動運転ランプが消え、タイマー表示ランプがタイマー記憶ボタンの記憶時間にもどります。

調理方法3

①庫内温度・タイマーをセットしてください。

②材料を入れ、扉を完全に開け、自動運転ボタンを押してください。

- ・自動運転ランプが点灯します。
- ・タイマーランプが点滅し、タイマーがスタートします。

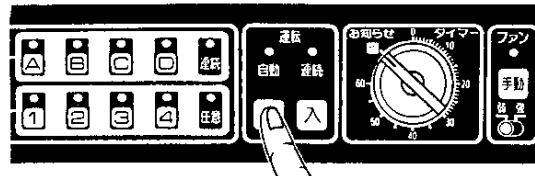

③自動運転が終了すると終了ブザーがなりますので、扉を開け、料理をとりだします。

- ・終了ブザーは、停止ボタンを押すか扉を開けると止まります。
- ・同時に自動運転ランプが消え、タイマー表示ランプがタイマー記憶ボタンの記憶時間にもどります。

ご使用法⑤

3. 各部のご使用法

連続使用の場合

- 99分以上のタイマーを使用する場合、タイマー記憶ボタンの「連続ボタン」を押してください。
- タイマー表示ランプが「C」の表示になります。
- 連続使用を停止する場合「停止ボタン」を押してください。

運転途中でタイマーを変える場合

- タイマー設定ボタンを押しながら↑・↓ボタンを押してください。
- 連続使用の場合↓ボタンを押すと、99分～0分に変更できます。
↑ボタンは使えません。
(自動運転終了後は変更したタイマー時間にもどりません。)

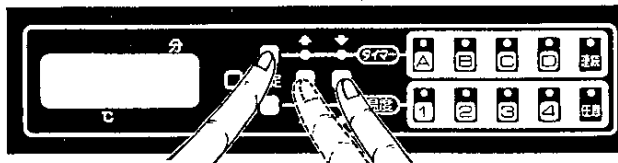

運転途中で庫内温度を変える場合

- 温度設定ボタンを押しながら↑・↓のボタンを押して変更してください。
(温度記憶ボタンのランプが、任意設定ランプに移ります。)

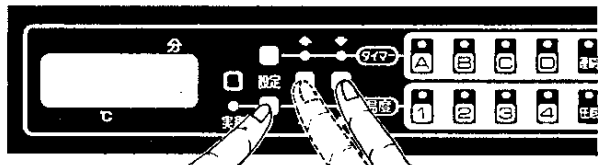

ご使用法⑥

運転を途中で停止する場合

- 停止ボタンを押すとバーナーの燃焼が止まり、ファンとタイマーも止まります。再作動する時は運転ボタンを押してください。
- タイマーも再び動きだします。
(自動運転中)

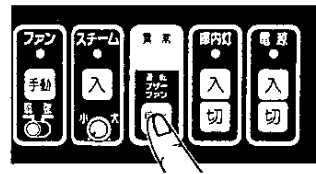

※停止ボタンを押して自動運転を途中で停止した場合、タイマーは残時間になっています。この時タイマー記憶ボタンを押すと、タイマー記憶ボタンの記憶時間にもどります。

ファン手動ボタンの使い方(自動運転、連続運転の途中ではできません)

- ファン手動ボタンを押すと、ファンランプが点灯し、ファンが回転し、停止ボタンを押すとファンランプが消え、ファンが止まります。(ただし、扉を開けた状態でしか作動しません。)
- 高温調理からすぐに低温調理を行うときや、調理終了後、庫内の冷却を早く行うときにご使用ください。
- 切替スイッチでファンの風量を強・弱に切替えることができます。

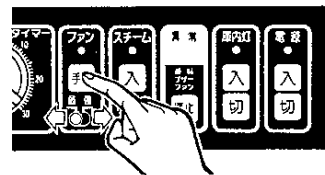

庫内温度実測ボタンの使い方

- 実測ボタンを押すと、温度表示ランプが庫内温度を表示し、実測ボタンをはずすと元の設定温度にもどります。

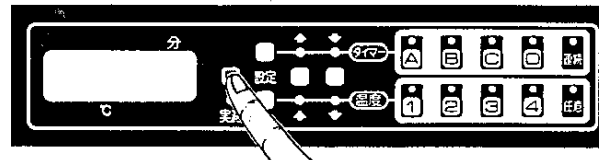

ご使用方法⑦

庫内灯ボタンの使い方

(庫内灯は3ヶついています)

- ・「入」ボタンを押すと庫内灯が点灯し、庫内灯ランプが消えます。

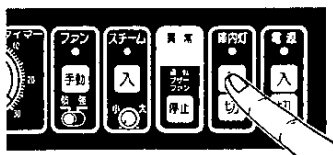

お知らせタイマーの使い方

お知らせタイマーつまみをセットしてください。つまみが0にもどるとブザーが鳴ります。

切の位置までもどさないとブザーは止まりません。

此のタイマーは器具の運転とは別動作になります。0～30分の間にセットする時は、タイマーつまみを一度30分以上まわしてからセットしてください。

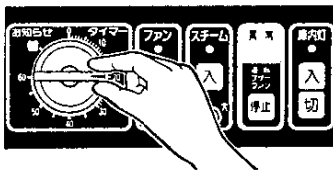

スチームの使い方 (21-507型をお使いのお客様)

運転中、スチームを使う時に押してください。
スチームの量は調節つまみで調節してください。

此スチームを継続使用しますと庫内に水が入りすぎスチームにならず水があふれる事がありますのでご注意ください。

小 ～ 大
約0.5秒 ～ 約10秒

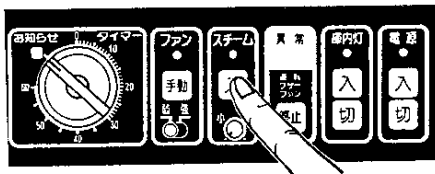

排気ダンパーの使い方

(21-507型をお使いのお客様)

スチームを使った後、蒸気が逃げないようにするときは、排気ダンパーつまみを引っぱってください。排気ダンパーが開まります。

此排気ダンパーを開めると、器具の運転が止まります(動きません)。排気ダンパーつまみをもとしますと再動作します。

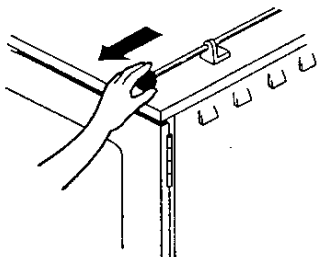

ご使用方法⑧

4. 使い終わったあとに(長時間使用しない場合)

- ・電源スイッチの「切」を押してください。
- ・電源ランプ・タイマー表示ランプ・温度表示ランプが消えます。
- ・ガス元せんを開けてください。

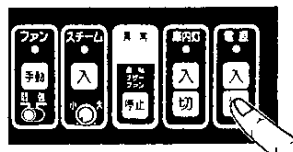

此自動運転途中で電源スイッチの「切」押し、自動運転を停止した場合、再使用時、庫内温度、タイマーは停止した時の状態にもどりますので、お使いになる庫内温度、タイマーにセットしてください。

此電源コンセントを長時間抜いておくと、お客様が記憶させたタイマー時間、庫内温度が消えてしまい、工場出荷時のタイマー時間、庫内温度(P-6の表(1)参照)にもどりますので、電源コンセントはぬかないでください。

5. 停電後の使用方法

- ・停電時は使用できません。
- ・通電後は6ページ～13ページのご使用方法に従って操作してください。

此停電が長時間続きますと、お客様が記憶させたタイマー時間・庫内温度が消えてしまい工場出荷時のタイマー時間、庫内温度(P-6の表参照)にもどりますので、ご使用になる前、必ず確認してください。

6. 異常ランプ点灯時の処置方法

- ・使用中に尖が消えたり、点滅しなかったりした時、異常ランプが点灯し、ブザーがなります。このような時には、停止ボタンを押して調理をいったん停止し再度、操作を行なってください。
- ・操作をくりかえしても、異常ランプが点灯し、ブザーが鳴る場合は、17ページの「故障・異常の見分け方と処置方法」をご参照のうえ、点検をしてください。
- ・異常を発見したときや、処置できないときは、お買い求めの販売店または、もよりの大阪ガスサービスショップもしくは大阪ガス支社・サービスステーションにご連絡ください。

ご使用上のご注意

- はじめてご使用になるときは、必ず一度空焚きしてください。(調理温度320℃、調理タイマー20分にセットします。)
- 必ず扉を完全に閉じて操作してください。(21-507型をお使いのお客様の場合は、排気ダンパーを開けてください。)扉が閉まっていないと、連続運転ボタン・自動運転ボタンを押しても作動しませんのでご注意ください。)
- ご使用中や、ご使用直後にとびらガラスに水がかかると割れることがありますのでご注意ください。
- 運転中あまり扉を開けないようにしてください。扉を開けると、オープン庫内の温度が急激に下がり、せっかくのお料理をだいなしにする場合があります。
- こげ目がばらつくような場合は、途中1～2回皿を差しかえてください。
- 庫内に飛び散った脂は常に取り除いてください。
鳥・焼肉など脂の多く出る料理を連続して調理する場合は、脂が燃え、火災につながる場合がありますので、庫内の脂を常に取り除くようにしてください。
- 器具の上には物を置かないようにしてください。特に排気口をふきん、その他でふさぐことは絶対にお避けてください。
- オープン庫内は絶対に水洗いしないでください。

日常の点検とお手入れ

点検・お手入れの際のご注意

点検、お入れの前には必ずガス元せんを閉じ、器具が十分冷えてから行ってください。

点 検

- 器具および配管よりガス漏れがないか点検してください。(ガス漏れは、配管接続部に石けん水などを付けて調べてください。)
- 器具の近くに、紙・プラスチック・油類などの燃えやすいものが置いていないか点検してください。

お手入れ

ファン

ファンを手で押さえながら締付キャップをはずしてください。(下側のファンは時計方向、上側のファンは反時計方向に回してください。)
次にファンを手前に引けば取り出せます。
中性洗剤等でお手入れしてください。

- ファンを变形させないでください。
 - ・組立てのときはシャフトの切り欠きとファンシャフト穴の切り欠きを合わせてからファンを押し込んでください。
 - ・締付キャップの上下もまちがえないようにしてください。

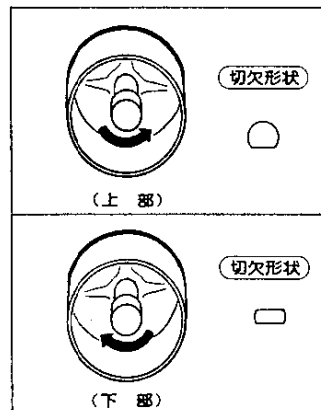

オープン扉のガラス部分

- 中性洗剤かオープンクリーナー等でお手入れしてください。
ワイヤーたわしやみがき粉などガラスに傷の付くものは使用しないでください。
- 外板・内室はステンレス製ですので中性洗剤またはオープンクリーナーで汚れを拭きとるようにしてください。

安全装置が作動したときの処置方法

処置について

ご使用中に自動的に運転が止まって、異常ランプが点灯し、停止ブザーが鳴ったときは、次の方法並びに17ページの「故障・異常の見分け方と処置方法」により処置してください。

バーナー安全装置

バーナーの炎が消えたときに、バーナーのガス通路を閉じ、生ガスの流出による事故を防止する装置です。

※バーナーの炎が消えたときは、ガス元せん、電源プラグを確認し6ページの操作方法にて再点火してください。

異常ランプ・停止ブザー

バーナー安全装置が作動すると同時に異常ランプが点灯し、停止ブザーが鳴り異常を知らせます。

過熱防止装置

ご使用中、器具に異常が生じ、器具内の温度が異常に高くなったとき、過熱防止用温度スイッチが働きガス通路を閉じて、バーナーの炎が消えます。

故障・異常の見分け方と処置方法

ご使用中にふだんと違った状態になったときや、不都合が生じたときはそのままお使いにならず、直ちにご使用中を中止して、十分な点検をお願いします。

現象	電源ランプが点灯し、異常ランプが点灯しない	異常ランプが点灯し、停止ブザーが鳴る	点灯しない・点灯しにくい	異常な音をたてて燃える	途中消火する	庫内灯が点灯しない	温度が上がらない	ファンが回らない	ファンから異常音が出る	うまく調理できない	赤火で燃える	処置方法	参照ページ
停電している・停電した	○	○	○	○	○	○	○	○	○	○	○	停電を待つ	13
電源プラグがぬけている	○	○	○	○	○	○	○	○	○	○	○	電源プラグをコンセントにしっかり差し込む	6
ヒューズが切れている	○	○	○	○	○	○	○	○	○	○	○	点検依頼	—
ガス元せんの開け忘れ	○	○	○	○	○	○	○	○	○	○	○	ガス元せんを全開にする	6
ガス元せん開き不十分	○	○	○	○	○	○	○	○	○	○	○	障害物を除去する	6
排気口がふさがっている	○	○	○	○	○	○	○	○	○	○	○	障害物を除去する	14
タイマーが「00」になっている	○	○	○	○	○	○	○	○	○	○	○	タイマーをセットする	6
バーナー安全装置が作動	○	○	○	○	○	○	○	○	○	○	○	点検依頼	—
過熱防止装置が作動	○	○	○	○	○	○	○	○	○	○	○	◇	—
点火装置の故障	○	○	○	○	○	○	○	○	○	○	○	◇	—
庫内灯のフィラメント切れ	○	○	○	○	○	○	○	○	○	○	○	◇	—
分布板が正確にはまっていない	○	○	○	○	○	○	○	○	○	○	○	分布板を正確にはめる	14
ファン絶付キャップがゆるんでいる	○	○	○	○	○	○	○	○	○	○	○	絶付キャップを締め直す	15
バーナー炎口づまり	○	○	○	○	○	○	○	○	○	○	○	点検依頼	—
ノズルづまり	○	○	○	○	○	○	○	○	○	○	○	◇	—
ファンモーターの故障	○	○	○	○	○	○	○	○	○	○	○	◇	—

処置や原因がわからないときは、ただちにお買い求めの販売店、または大阪ガス支社へご連絡ください。

長期間使用しない場合

- 各部のよごれを取り除き、ほこりなどの異物が入らないようにビニールをかけて保管してください。
- ガスの元せんをしめてください。
- 電源プラグをぬいてください。
(再使用时、6ページ～13ページのご使用方法に従って操作してください。)

アフターサービスのお申し込み

サービスのお申し込み

- 17ページの「故障、異常の見分け方と処置方法」の項をもう一度ご確認ください。
- 確認のうえ、それでも不具合な場合、あるいはご不明な場合はご自分で修理なさらないでお買い上げの店またはもよりの大阪ガスサービスショップ、もしくは大阪ガス支社、サービスステーションにご連絡ください。なお、ご連絡いただくときは、次のことをお知らせください。

(1)品名…ガスマイコンコンベック (スリムタイプ)

(2)品番…前板右下側に貼付してあります。

(3)現象…(できるだけ詳しく)

(4)道順…(できるだけ詳しく)

例 **(4)21-506(U)**
大阪ガス株式会社

転居される場合

- ガスには都市ガス14種類およびLPガスの区分があります。ガスの種類が異なる地域へ転居される場合には、部品の交換や調整が必要となりますので、転居先のガスの種類を確認の上、大阪ガスサービスショップまたは大阪ガス支社にご相談ください。この場合、調整・改造に要する費用は保証期間内でも有料となります。

保証書について

- この器具には保証書がついています。このガスマイコンコンベック (スリムタイプ) は保証書に記載のように器具の故障について修理いたします。詳しくは保証書をごらんください。保証書を紛失されますと、無料修理期間であっても修理費をいただくことがありますので、この取扱説明書とともに大切に保管してください。

特 長

- コンパクトサイズ (905H×644W×1020D) ながら六取天板6枚差の能力!
- 省スペース! 2台を上下2段階も可能!
- ファンの風量可変 (High-Low) で最適の焼き上げ!
- マイコン搭載で操作性アップ!
 - ・点火、消火、温度・時間設定まで、すべてボタン操作のみ。
 - ・温度・時間は各4種類ずつ記憶ボタンに設定可能。
 - ・温度・時間はデジタル表示。時間はカウントダウンし、庫内実測温度も表示可能。
- 2種類のタイマー付! (調理時間タイマー、タイムアップお知らせタイマー)
- スチーマー内蔵で、フランスパンも可能! (21-507型の場合)

仕 様

品 名		ガスマイコンコンベック (スリムタイプ)	
型 式		21-506	21-507
外 形 寸 法 (mm)	高 さ	905	905
	幅	644	644
	奥 行	1,020	1,020
庫 内 寸 法 (mm)	高 さ	600	600
	幅	420	420
	奥 行	640	640
重 量 (kg)		116	134
接 続	ガ ス	φ13mmゴム管又はR $\frac{1}{2}$ "	φ13mmゴム管又はR $\frac{1}{2}$ "
	水	-----	R $\frac{1}{2}$ "
	電 源	AC100V・60Hz	AC100V・60Hz
標準ガス消費量 (kcal/h)	6 C	12,000	12,000
	13 A	12,000	12,000
能 力		六取天板6枚差	六取天板6枚差
消 費 電 力 (W)		360	370
温 度 調 節 範 囲 (°C)		50~320	50~320
タ イ マ ー (分)		1~99連続 (お知らせタイマー付)	1~99連続 (お知らせタイマー付)
点 火 方 式		スパーク点火方式	スパーク点火方式
スチーム機能・排気ダンパー		無し	有り

仕様②

■ 寸法図

21-506型・507型共通
(21-507型のみ排気ダンパー付)

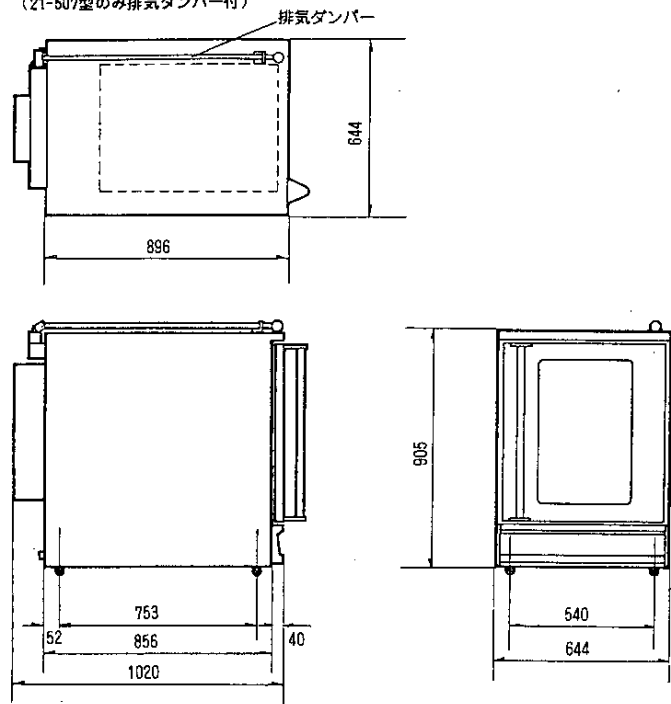

おねがい

ガスくさいときは、お部屋の元せんを閉め、窓を全開してから（火気に注意して）大阪ガス支社・サービスステーションにご連絡ください。