

ホームベーカリー付
パオレ

ガス 高速 オープン 電子レンジ

コンビネーションレンジ

21-830・21-831型

取扱説明書

ごあいさつ

このたびは、大阪ガスのコンビネーションレンジをお買い上げいただき、まことにありがとうございます。

別添の保証書とともに、この「取扱説明書」を大切に保存してください。

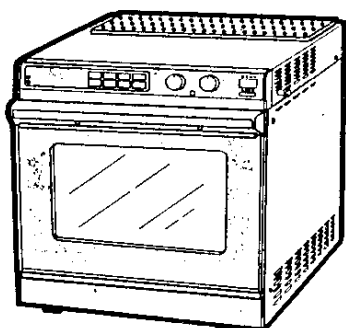

も く じ

- 特長とご使用のポイント……………1
- 各部のなまえ……………2
- 操作部のなまえとはたらき……………3~4
- 表示部のはたらき……………5~6
- 付属品のなまえと使いかた……………7~8
- 使える容器と使えない容器……………7~8
- 必ずお守りください……………9~10
- 時計合わせ……………11
- 予約時刻合わせ……………12
- パンを焼くまえに……………13
- ホームベーカリーを使うとき知っておきたいこと……………14
- おまかせパンの作りかた……………15~16
 - ・すくはじめるとき……………15
 - ・タイマー予約で焼くとき……………16
- お好みパンの作りかた……………17~18
- 釜(パンケース)を使うときの注意……………19
- 炊飯・高速オープン・コンビの使いかた……………20~22
 - ・タイマー予約での炊飯……………20
 - ・高速オープン・コンビの使いかた……………21
 - (予熱あり・予熱なし・発酵)
 - ・高速オープン調理のときの注意……………22
- 電子レンジ・乾燥の使いかた……………23~24
 - ・電子レンジ(強・弱・解凍)・乾燥(高・低)……………23
 - ・電子レンジ調理のときの注意……………24
- 使用上の注意……………25
- 点検・手入れ……………26
- こんなときは故障ではありません……………27
- 故障・異常の見分けかたと処置方法……………28
- アフターサービスと保管……………29
- 仕様と外形寸法……………30

大阪ガス

ご使用前に、必ずこの説明書をよくお読み
のうえ、正しくお使いください。

なお、ご不明な点があればお買い求めの販売店にお問い合わせください。

特長とご使用のポイント

こんな特長があります

ホームベーカリーがついて、食べた
いときにこんがり
焼き上げます

水とパン材料を入れておくだ
けで「こね」から「焼き上げ」ま
で自動でおこなうホームベー
カリー機能ができました。
タイマー予約で食べたい時刻
にこんがり焼き上げます。

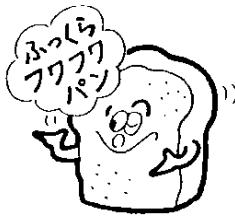

高速オーブンや電子レンジ加熱を組
み合わせて多彩な調理方法が楽しめ
ます

高速オーブン加熱・電子レンジ
加熱・コンビ加熱を、単独や組
み合わせて使い、あらゆるオー
ブン調理が楽しめます。

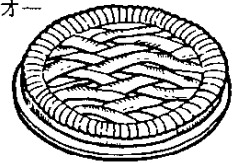

炊飯のタイマー予約ができるよう
になりました



食べたい時刻にタイマー予
約すれば、あつあつご飯が
食べられます。

乾燥機能がつき
調理の幅が広がりました

乾燥専用キーをつけ、魚の一夜干しからドライフ
ーツ作りなど幅広く楽しめます。

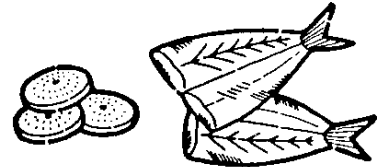

5つの機能があります

高速オーブン

ガスの強い火力を、やわらかい風で扉内にムラな
くいきわたらせ、食品全体を包み込むようにして
焼き上げます。

2段同時加熱ができ、一度にたくさん作れます。

- ケーキやクッキー作りに

電子レンジ

電波を利用して、食品の内部までスピーディに加
熱をします。

- あたため、下ごしらえに
- 生ものの解凍などに

コンビ

電子レンジで食品の内部を加熱
しながら、高速オーブンでこん
がり焼き上げます。

- 焼きふたやアップルパイな
どの加熱時間が長くなる
ものに

ホームベーカリー

マイコンが温度をコントロール
しながら「こね」から「焼き上げ」
まで自動でおこないます。

- いろいろな食パン作りに

乾燥

高速オーブンや電子レンジ加熱
を利用して、マイコンが温度を
コントロールし、手軽に乾燥で
きます。

- 魚の一夜干しに
- ドライフルーツ作りに

各部のなまえ

特長とご使用のポイント・各部のなまえ

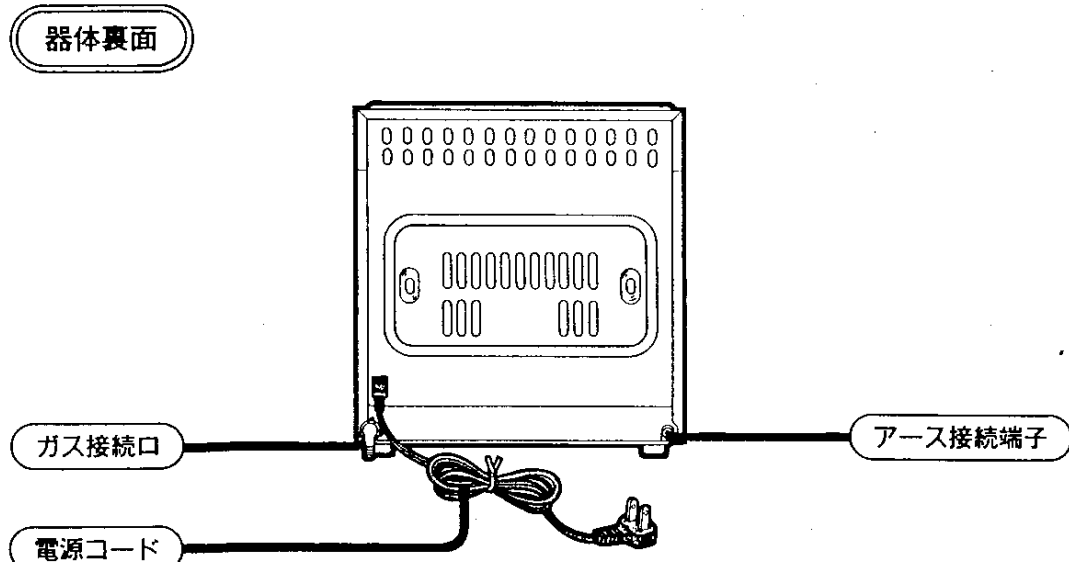
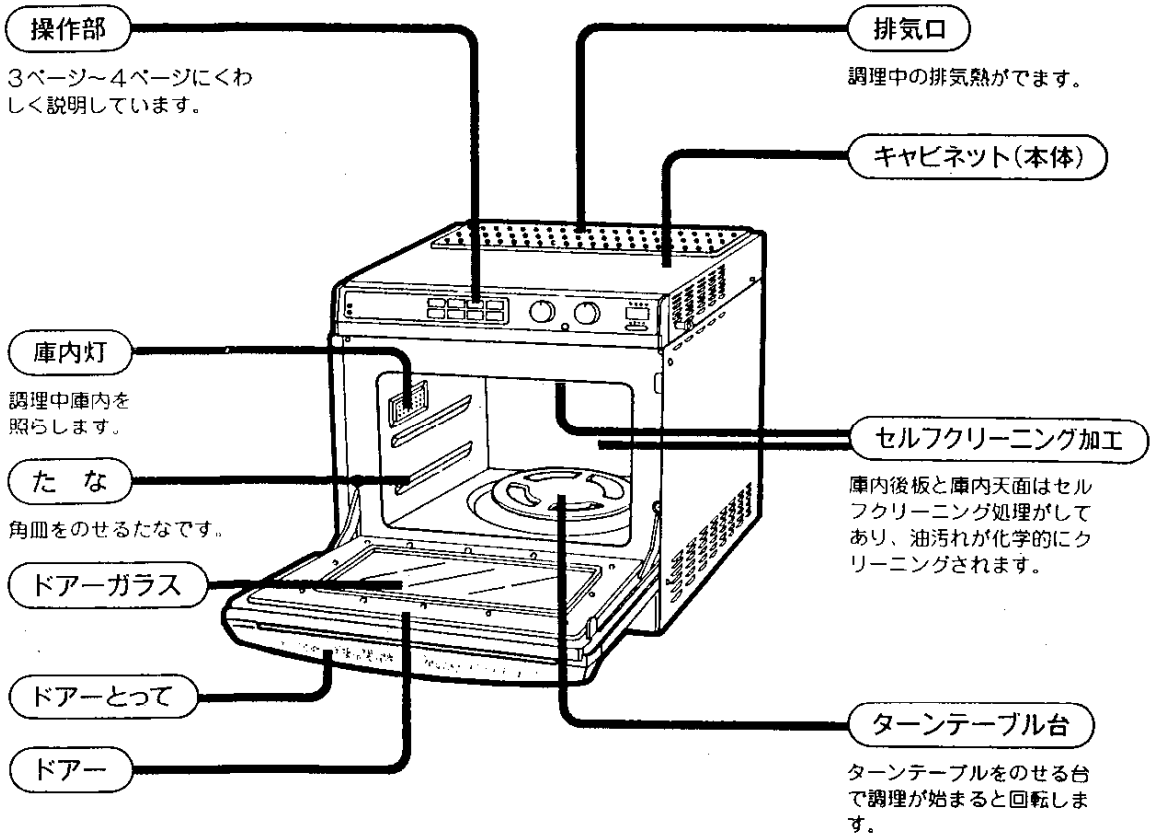

操作部のなまえとはたらき

[1]予約キー

パンの仕上げ時刻の予約 炊飯の炊き上がり時刻の予約

- このキーを押して[2]のタイマーつまみをまわし予約時刻をセットします。
- 予約のしかたは12ページをごらんください。

[2]電子レンジキー

電子レンジ調理のセット

- 電子レンジ調理をするときに使用します。
- 一度押せば、強(500W)
- 二度押せば、弱(200W)
- 三度押せば、解凍(90W)に切り替わります。

[3]高速オープンキー

高速オープン調理のセット

- 高速オープン調理をするときに使用します。
- 炊飯をおこなうためのタイマー予約ができます。

[4]コンビキー

コンビ調理のセット

- コンビ調理をするときに使用します。
- 電子レンジと高速オープンを同時に作動させて調理するときに使用します。

調理コースキー●選んで押します⇒押されたキーのランプが点灯します。

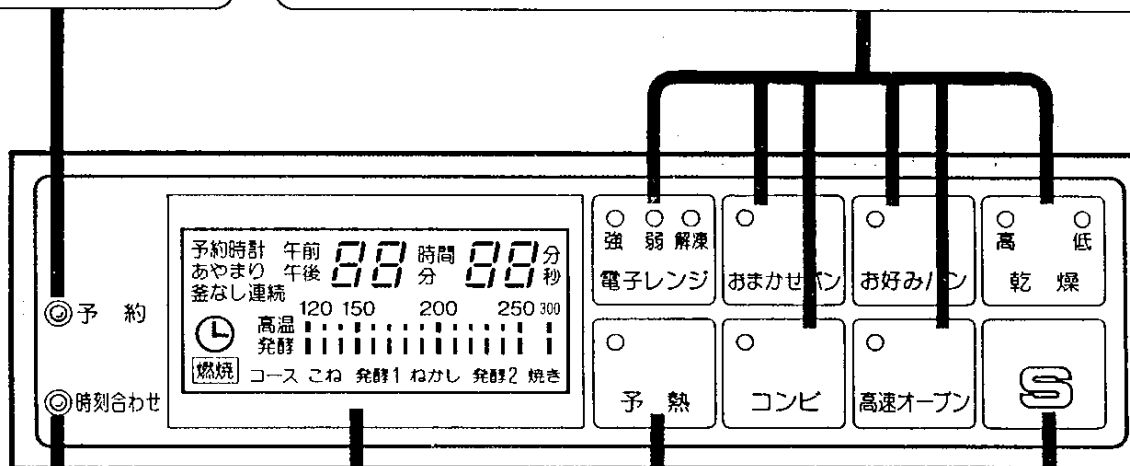

[9]時刻合わせキー

時計の時刻合わせ

- このキーを押して[2]のタイマーつまみをまわし、セットします。
- くわしくは11ページをごらんください。

表示部

調理時間・現在時刻・ 予約時刻・エラー表示・ パン作りコース表示・ 温度 燃焼表示

- 操作や調理に必要な表示をおこないます。
- くわしくは5ページをごらんください。

[10]予熱キー

高速オープンの予熱 コンビの予熱

- 高速オープン調理、コンビ調理のときで予熱をするときに使います。
- [3]または[4]のキーを押したあとに、このキーを押します。

[11]Sキー

時刻表示の呼び出し

同一メニューの繰り返し 調理時間のセット

- 調理中に押すと、時刻表示します。
- もう一度押すとタイマー表示にもどります。

⑤おまかせパンキー

ホームベーカリーのセット

- パン生地「こね」～「焼き上げ」までを自動でおこなうときに使用します。
- タイマー予約ができます。

⑥お好みパンキー

パンミキサーのセット

- パンミキサーとして使うときや焦げ色調節をするときに使用します。
- タイマー予約ができます。

⑦乾燥キー

乾燥のセット

- 別売りの乾燥網を使用して魚の一夜干しやドライフルーツなど、食品を乾燥するときに使用します。一度押せば、高二度押せば、低に切り替わります。

⑧スタートキー

調理のスタート

- 調理キーを選び、正しくセットしてから押すと、調理をはじめます。
- 途中でドアを開けて、でき具合を見たあと、再スタートするときにも押します。

(使いかたは15～23ページをご覧ください。)

タイマー

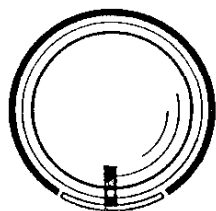

サーモ

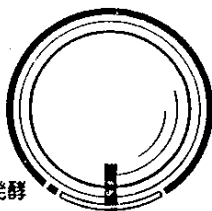

イースト発酵



スタート



取り消し



⑫タイマーつまみ

調理時間のセット

タイマー予約時刻のセット

時刻合わせ

- 表示部を見ながら、まわして合わせます。

⑬イースト発酵調節つまみ

高速オープンでのイースト発酵温度調節

- パン生地の種類に合わせてイースト発酵温度を変更したいときに使います。
- くわしくは21ページをご覧ください。

⑭サーモつまみ

高速オープン調理の温度セット

コンビ調理の温度セット

- 表示部を見ながら合わせます。

⑮取り消しキー

キーの押しまちがいの取り消し

調理中の停止

- 押すとセットしていた調理コースが消え、調理を中止します。

表示部のはたらき

表示部には時間や器具の状態など、調理するうえで必要な情報が表示されます

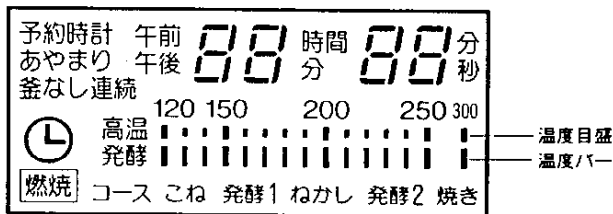

●時刻表示(例 午前10時30分のとき)

- 現在時刻を12時間計で表示します。
(0:00~11:59まで)
午前・午後は、文字で表示します。
合わせかたは11ページをごらんください。

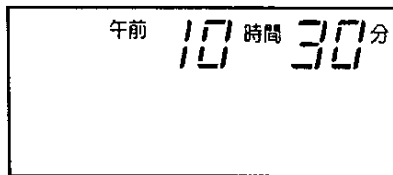

●加熱時間表示(例 高速オープンで20分にセットしたとき)

- 加熱時間を表示します。
加熱中は残り時間を表示します。
- 使用する機能によって最大設定時間が自動的に変わります。

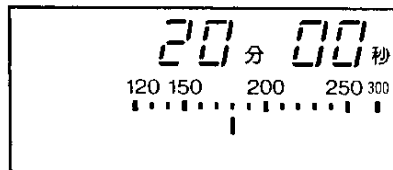

機能	高 速 オープン	電子レンジ			コンビ	乾 燥		おまかせパン	お好みパン
		強	弱	解凍		高	低		
最大設定時間	60分 連続	30分	60分	30分	30分	4時間	4時間 連続	2時間55分 3時間50分 室温によって自動的に設定します。	(こね) 50分 (発酵1) 4時間 (ねかし) 60分 (発酵2) 4時間 (焼き) 60分

《注意》設定できる最小時間は、機能の種類や設定時間の長さによって自動的に変わります。

例……高速オープン

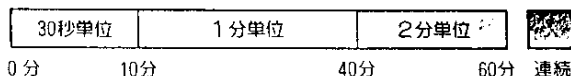

●温度表示(例 高速オープンで220℃にセットしたとき)

加熱時間は20分にセット

- 設定温度を温度バーが点灯し表示します。
庫内温度の上昇とともに、棒グラフで実際の温度を表示します。
高速オープンのときは、イースト発酵・120~250・300に設定できます。

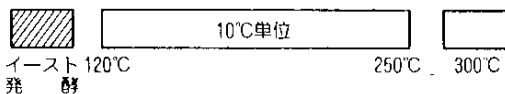
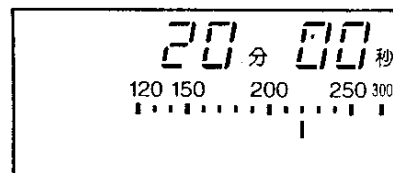

表示部のはたらき

●タイマー予約表示(例 現在時刻が午後8時48分のとき)

- 🕒マークがタイマー予約中であることを表示します。
タイマー予約中は「時計表示」になっています。

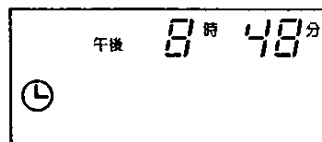

●エラー表示

- つぎのような場合、文字の点滅とアラームでエラーをお知らせします。

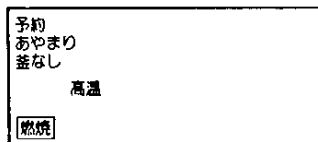

点滅する文字	原	因
予約・あやまり	タイマー予約のしかたがまちがっている	
釜 な し	釜(パンケース)がセットされていない	
高 温	庫内温度が高すぎる(40℃以上ある)	
燃 焼	ガスの元せん開け忘れなど、ガスに点火しなかった	

●コース表示

- パンづくりの進み具合を、文字と棒グラフで表示します。
- お好みパンで時間を変更する箇所を表示します。

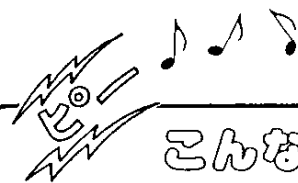
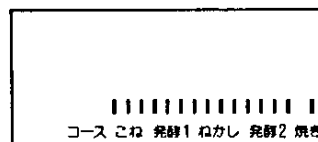



こんなときにアラームが鳴ります！

4種類のアラームがそれぞれの状態をお知らせします。



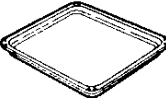

アラームの種類	状態の内容	アラームの種類	状態の内容
ピッ	操作部の各キーを操作したとき	ビー	<ul style="list-style-type: none"> ●タイマー未セットの警告 ●加熱完了のお知らせ
ピッ、ピッ ピッ、ピッ、ピッ	予熱が完了したとき	ビー、ビー ビー、ビー	上記、エラー表示とともに鳴る







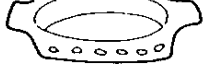

付属品のなまえと使いかた

付属品のなまえ	数量	高速 オーブン	電子 レンジ	コンビ	ホーム ベーカリー	乾 燥	使いかた
ターンテーブル台 	1	○	○	○	×	○	<ul style="list-style-type: none"> ●庫内の底に正しくセットして使います。セットしたとき、傾きや浮きのないようにします。 ●ホームベーカリーのときは取り外します。
ターンテーブル(丸皿) 	1	○	○	○	×	○	<ul style="list-style-type: none"> ●ターンテーブル台の上に置いて使います。 ●調理が始まると回転します。 ●調理後、引き出すときは、付属のホルダーをターンテーブルの中央にくり込ませ静かに引き出します。
クッキング皿(角皿) 	2	○	×	×	×	×	<ul style="list-style-type: none"> ●庫内のたなに直接乗せて使います。 ●調理後、引き出すときは、付属のホルダーをクッキング皿の中央部にくり込ませ静かに引き出します。

使える容器と使えない容器

◎は問題なく使用できる容器。○は条件つきで使用できる容器。×は使用できない容器を表わしています。

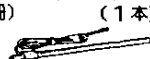
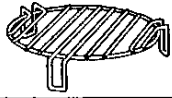
容器の種類	高速 オーブン	電子 レンジ	コンビ	説明及びご注意
耐熱性プラスチック容器 ポリプロピレンなど 家庭用品品質表示法 にもとづく耐熱温度 表示120℃以上のもの 	×	○	×	<ul style="list-style-type: none"> ●ふた付の密閉容器は、ふたの部分だけ耐熱性の低い場合があります。ご注意ください。 ●電子レンジにおいても高温になる料理(砂糖、バター、油を使う料理)には使用しないでください。
熱に弱いプラスチック容器 ●ポリエチレン・スチロール樹脂 ●フェノール・メラミン・ユリア樹脂など 	×	×	×	<ul style="list-style-type: none"> ●耐熱温度表示100℃以下のポリエチレン、スチロール樹脂等は溶けたり形がくずれたりします。また、フェノール、メラミン、ユリア樹脂製のものもこげたりひびが入ることがあります。
超耐熱性ガラス容器 ●キャセロール ●バイレックス ●パイロセラムなど 	◎	◎	◎	<ul style="list-style-type: none"> ●市販のバイレックスやパイロセラムは熱に強く最適です。ただし急冷に注意してください。
耐熱性のないガラス容器 ●カットグラス ●強化ガラスなど 	×	×	×	<ul style="list-style-type: none"> ●耐熱性がないので使用できません。
陶磁器 ●グラタン皿 ●茶わん ●土なべなど 	◎	○	○	<ul style="list-style-type: none"> ●電子レンジのとき、内側に色絵付けしてあるもの、ひび模様の入ったもの、金銀模様のあるものは器を傷めたり、スパークをおこすのでさけてください。また、急冷に注意してください。

付属部品のなまえ	数量	高速オープン	電子レンジ	コンビ	ホームベーカリー	乾燥	使いかた	その他の付属品
釜(パンケース) 	1	×	×	×	○	×	付属の羽根を正しくセットし、パン材料を入れて、種内にセットします。ターンテーブル台があればセットできません。	羽根(1個) ホルダー(1個)   計量カップ(1個) 計量スプーン(1個)   クッキングブック(1冊) アース棒(1本)  
丸網 	1	○	×	×	×	×	ターンテーブルの上に載せて使います。	釜のセットのしかた 1 釜受け台の両車へ確実に差し込む。 2 静かに左へ回して固定する。 
角皿 	2	○	×	×	×	×	クッキング皿の上に乗せて使います。調理によっては直接たなに乗せて使うこともあります。	釜受け台

市販の調理用具(補助具)などは、使えるものと使えないものがあります。
この表を参考に容器を使用してください。

※材質や耐熱温度がわからない容器はお使いにならないでください。

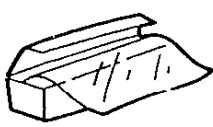
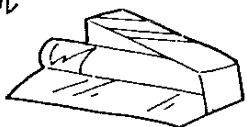
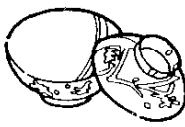
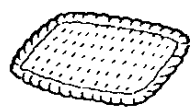
容器の種類	高速オープン	電子レンジ	コンビ	説明及びご注意
金属容器 ●ステンレス容器 ●ほうろろ引き容器 ●アルミ製容器など ●金網・金串など 	◎	○	○	●高速オープン料理によく使用されます。ただし、とってがプラスチックのものは使用できません。 ●コンビ調理では、ケーキ型は使用できません。 ●電子レンジやコンビのとき、編んだ金網や金串は金属との間でスパークをおこしますので使用しないでください。
ラップ 	×	○	×	●電子レンジで高温になる料理(砂糖、バター、油を使う料理)には使用しないでください。ラップが溶けることがあります。 ●高速オープン料理やコンビ料理をおこなった直後、ラップを用いた料理での電子レンジ使用はさけてください。 ●耐熱温度120℃以上のものをお使いください。
アルミホイル 	◎	○	○	●電子レンジのとき、電波を反射する性質により使用できませんが、調理上のテクニックとして部分的に使用できます。 ●高速オープン以外での使用は、アルミホイルが、ターンテーブルなど金属部分に触れないよう注意してください。
漆器 ●煎箱 ●おわんなど 	×	×	×	●ぬりがはげたり、食品ににおいが移ったり、ひび割れ、変色などすることがあります。
木・竹・紙製品 ●せいろ ●ざる ●ペーパータオル ●ナブキン 	×	×	×	●長時間の加熱でこげることがあります。 ●とくに竹製品で、針金で結んであるものは、その部分に電波が集中してこげることがあります。

必ずお守りください

使用前

●ガスの種類を確かめて

本体右側面にはってある銘板のガス以外では使用しないでください。

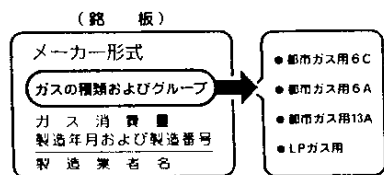
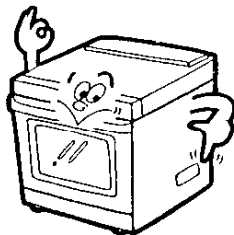

●ガスの接続は

- ガスの接続は、ネジ接続となっています。接続はお買い上げの販売店でおこないます。
- タイマー専用の強化ガスホースを使用してください。普通のゴム管は絶対に使用しないでください。

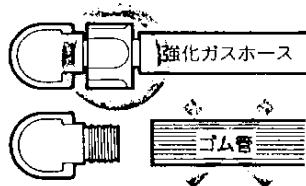

器具のガス接続口

●使用電源は

交流100V 60Hz (ヘルツ)用です。

- 本体右側面にはってあるラベルに表示の電源(電圧、周波数)とお宅の電源が一致しているか確かめてください。
- 50Hz(ヘルツ)地区へかわられるときは、部品の交換が必要です。(有料)

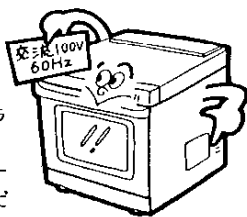

15A以上のコンセントに



この器具は約11Aの電流容量が必要ですので、専用コンセントに接続し、タコ足配線やテーブルタップは使用しないでください。

●アースを取り付けて

- 万一の漏電による感電防止のため、アースを取り付けてください。
- アースの取り付けは、お買い上げの販売店または電気工事に依頼してください。(有料)

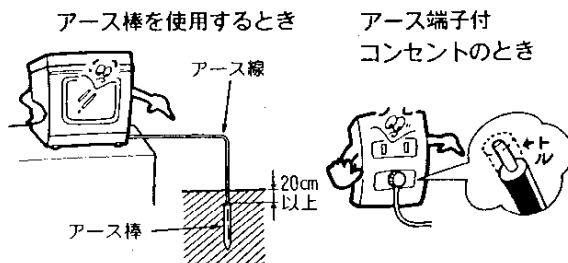

- 湿気や水の飛散がある場所に設置する場合は、必ず第3種接地工事が必要です。詳しくは販売店にお問い合わせください。

湿気のある場所

- 食堂(うどん屋・そば屋さんなど)のかま場。
- 土間・コンクリート床の場所。
- 酒・しょうゆなどの醸造貯蔵所など。

水が飛散する場所

- 魚屋・八百屋さんの洗い場など水を扱う場所。
 - 水滴が飛散する場所。
 - 地下室のように水が露出したり結露する場所。
- ※この場合は、漏電遮断器の取り付けも必要です。

設置について

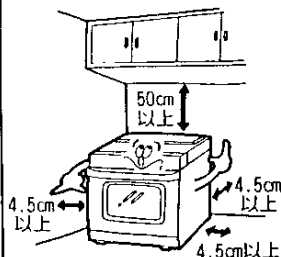

- 周囲の壁などが木材のような可燃物の場合は壁から4.5cm以上、上方50cm以上離してください。

- 壁が右表のような不燃性の場合は、壁とのすき間を1cmまで近づけます。

材質	厚さ
石棉スレート板	3mm以上
鋼板	0.5mm以上
ステンレス鋼板	0.3mm以上



注意 アース線は、水道管やガス管、電話専用アース線へ絶対に取り付けしないでください。

必ずお守りください

必ずお守りください

使用場所

●安定した落下物の心配のないところ

たなの下など落下物の危険のあるところや不安定なところ、風の吹き込みむところでは使用しないでください。

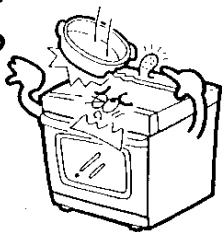

●水や熱のかからないところ

水のかかるところや、他の熱源の近くでは使用しないでください。

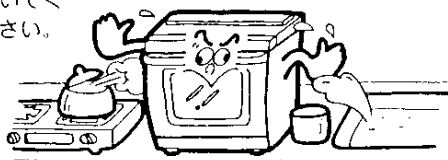

●可燃物のないところ

器具の上やまわりに可燃性(カーテン・紙など)、引火性(ベンジン・油など)のものは置かないでください。

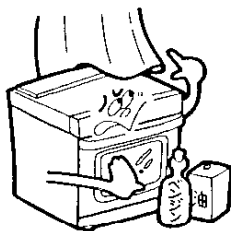

●換気のできる場所

お部屋の換気口(給気口・排気口)は常に確保しご使用のときは換気扇を回すなどして換気をしてください。

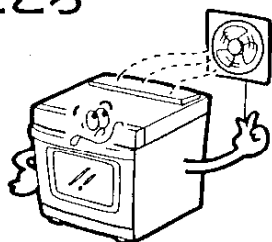

●テレビやラジオから離して

テレビやラジオの雑音や映像の乱れを防ぐため、テレビ・ラジオなどから4m以上離してください。

使用中

●器具本体をさわらない

使用中や使用後しばらくの間は操作部・とって以外はさわらないでください。やけどのおそれがあります。

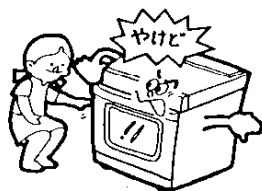

●器具の上には物を置かない

震動で落下したり、排気熱で変質・変形することがあります。

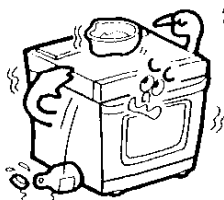

使用後

●ガス元せんを閉じる

お使いにならないときは、ガス元せんを必ず閉じてください。

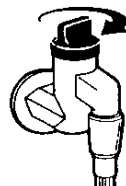

アクシデント

ガス漏れがおこったら

ガス漏れに気づいたときは、すぐ使用をやめてガス元せんを閉じ窓や戸を全部あけて大阪ガス支社に連絡してください。



万一ガスが漏れたときは、換気扇などの電気スイッチの「入・切」や、マッチ・ライターの使用は絶対しないでください。爆発事故を起こすことがあります。

使用中異常がおこったら

ご使用中にふだんと違った状態になったときや、地震・火災などの場合すぐ使用を中止してください。「故障・異常の見分けかた」と処置方法」の項をお読みください。

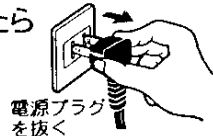

時計合わせ (現在時刻を合わせないとタイマー予約はできません)

◎初めてお使いになるときは、まず時計合わせをしておきましょう。

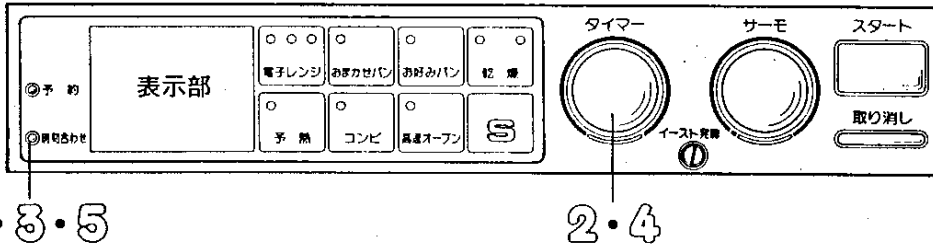

(例) 現在時刻が午後10時35分のとき

まず、電源プラグをコンセントへ差し込む

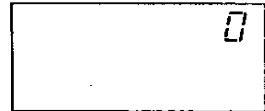

1 時刻合わせキーを押す

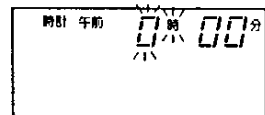

「時」の単位が点滅します。

2 タイマーつまみを回して「時」を合わせる

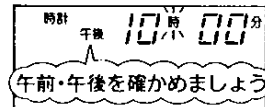

午前・午後を確かめましょう

「時」のみ点滅します。

3 時刻合わせキーを押す

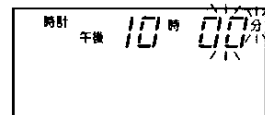

「分」の単位が点滅します。

4 タイマーつまみを回して「分」を合わせる

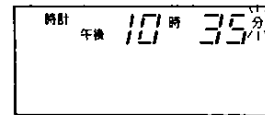

「分」のみ点滅します。

5 時刻合わせキーを押す

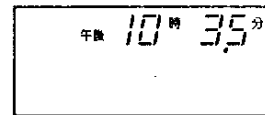

「時計」が消え、「分」が点灯のままとなります。

これで現在時刻合わせの完了です。5の操作をした時点で0秒からスタートします。

注意



どの手順でも約10秒間操作しなければ表示されている時刻が設定されます。
例えば2の手順でおいておくとも午後10時00分に設定されます。

予約時刻合わせ

現在時刻を合わせていないと、
予約時刻合わせができません。

◎おまかせパン・お好みパン・高速オープン(炊飯)すべての予約調理に共通です。

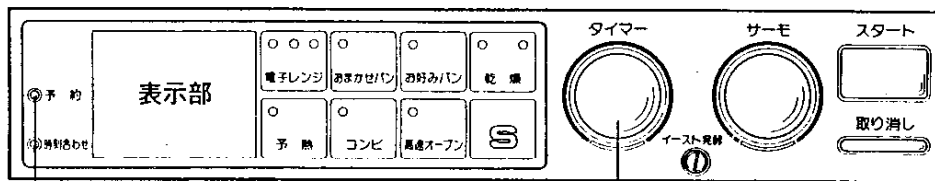

1・3・5

2・4

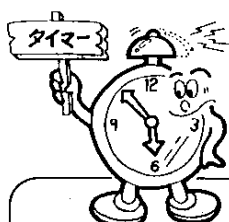

(例) 午前6時30分に
合わせるとき

予約時刻を確かめたいときは、

1 予約キー
を押す

OKであればそのまま放置
または取り消しキーで時刻
表示。

変更するときは手順②から
おこなう。

1 予約キーを押す



予約 午前 0時 00分

今までの設定時間が表示され
「時」の単位が点滅します。

2 タイマーつまみを回
して「時」を合わせ

※変更しないときは③へ



予約 午前 6時 20分

午前・午後を確かめましょう

「時」の表示のみ点滅します。

3 予約キーを押す



予約 午前 6時 20分

「分」の単位が点滅します。

4 タイマーつまみを回
して「分」を合わせ

※変更しないときは⑤へ



予約 午前 6時 30分

「分」の表示のみが点滅します。

5 予約キーを押す

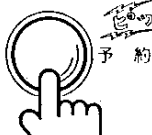

予約 午前 6時 30分

「分」が点灯のままとなります。

これで予約時刻合わせの完了です。10秒後が取り消しキーを押すと時計表示に変わります。

注
意



どの手順でも10秒間操作しなければ表示されている時刻が設定され、時計
表示に変わります。

例えば②の手順でおいでと午前6時20分に設定されます。

パンを焼くまえに

パンの材料

小麦粉

タンパク質の多い
強力粉を使います



●水でこねるとグルテンが形成されて
空気を包むので、パンがふくれます。

ドライイースト

生地をふくらませる
生き物です



●予備発酵の必要のない顆粒状
ドライイーストを使用します。

塩

イーストの働きを
コントロールします



●生地を安定させ
味をひきしめます。

砂糖

イーストの発酵を
助けます



●パンに甘みをつけ、焼き上
がりの色づきをよくします。

油脂

パンに風味・香り
をつけます

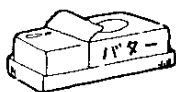

●ショートニング、バター
などパン生地の膨張を助
け、老化を防ぎます。

スキムミルク

栄養価を高くします



●風味を豊し、やわらかくきれい
な焼き肌のパンに仕上げます。

水



材料の入れかた

- ①水を入れる
 - ②ショートニング・砂糖・塩を入れる
 - ③粉を静かに入れます
 - ④粉の中央を少し、くぼませスキム
ミルクとイーストを入れます
- ※材料は正確に計りましょう。
※羽根を確実にセットしましょう。

④粉の中央を少し、くぼませ、
脱脂粉乳とイーストを入れます。

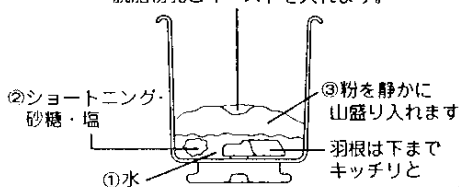

食パンができるまで

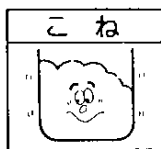

グルテン膜をつくる
ために、時間をかけ
てこねます。



生地をねかせて約2倍
にふくらませます。



きめをそろえる
ためにガス抜き
をします。

いたんだ生地を
回復させます。

ねかせている間に
たまったガスを抜
いてきめをこまか
くします。

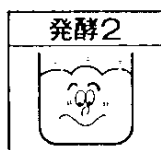

生地をつくる仕上げ
の発酵です。

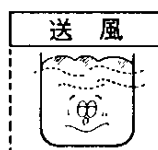
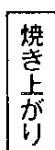
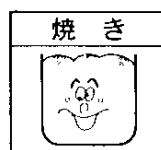

焼き上がり以
後はいつでも
取り出せます。

風を送り、「あら熱」をとることで取
り出す時間がおくれても「こし折れ
のない」状態を保ちます。

ホームベーカリーを使うとき知っておきたいこと

パンを焼くまえに・ホームベーカリーを使うとき知っておきたいこと

●室温により調理時間や運転方法が自動的に変わります

(1)調理時間(時間表示)が変わる



室温によりそのとき最も良い調理時間(2時間55分~3時間50分の間)を器具が自動的に選び表示します。

(2)運転方法(スタート時の動きが変わる)

室温によりそのとき最も良い動きをします。

- こねが始まったら
 - ・ファンが回ります。
 - ・ガスに点火し「燃焼」ランプが点灯します。
 - ・約10秒後に「こね」が始まります。
- 発酵やねがしの途中ととき自動的にファンが回ってガスに点火します。

●庫内灯がつくのは「焼き」のときだけ



パンを作るときは「こね~発酵」では消えています。これは庫内灯の熱を防ぐためです。パンミキサーとして使うときも同じです。

●排気口に風を当てないで下さい

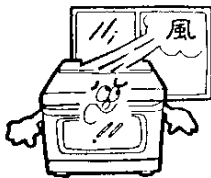

排気口に窓からの風や、冷暖房の風が当たると発酵温度がズレて失敗する原因となります。

●きびしい暑さ、寒さに気を付けて



パンも生きものです。人間の心地よい温度がパンにも最適です。普通の室温は支障ありませんが冷房のない夏の日中や、冷え込む冬の朝でのタイマー予約では「ふくらみ」が少なかったり「おい」が強くなることがあります。

●焼き上がってもファンは回ります

パンの「あら熱」をとり「こし折れ」を防ぐため焼き上がって(タイマー0表示)から20分間は引続きファンが回ります。焼き上がってできるだけ早く取り出してください。

●「高温」エラーは消えにくい

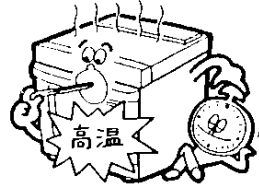

「高温」エラーは庫内が40℃以下まで冷めないと消えません。パンを焼いたり高速オープンを使った後は冷めるまで1~2時間かかります。パンを作るときは時間配分をうまくしてください。

●パンは作るたびに変わります

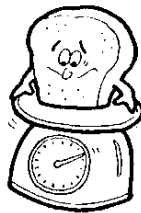

パンはイースト菌という生物の活動でふくらみます。室温のちがいで生地の温度が変わりイーストの活動が変わります。材料のはかりかたのバラツキや鮮度がパンのふくらみに影響します。正確な計量で新鮮な材料を使いましょう。

●「こね」のとき振動や音がします

パンづくりで「こね」はグルテンを作るためたいていせつな動きです。強い力で生地づくりをしていますので器具が振動したり音がしますが異常ではありません。又器具の上に物はのせないでください。

●右側面の下部はいつもすずしく

パンをおいしく焼き上げるために室温センサーが付いています。調理器具の熱気や直射日光が当たらないようにしてください。また通気ができるよう壁などに密着しないでください。

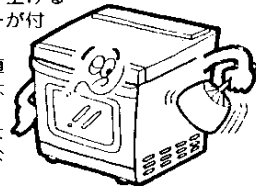

おまかせパンの作りかた すぐはじめるとき

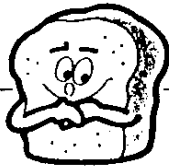
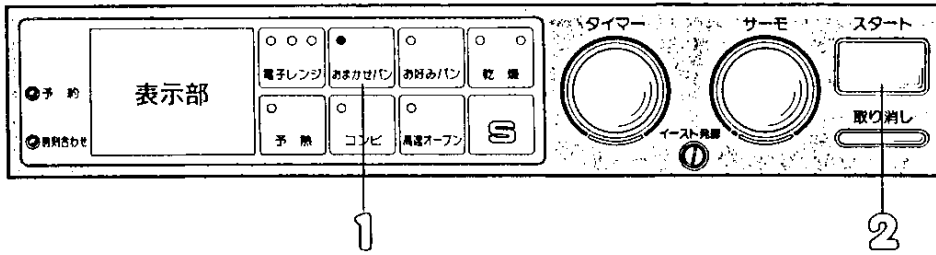

材料を正しく入れた釜を
庫内に確実にセットする

- ① 確実に歯車へ差し込む。
- ② 静かに左に回して固定する。

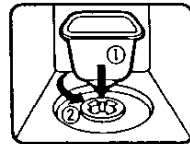

① おまかせパンキーを
押す

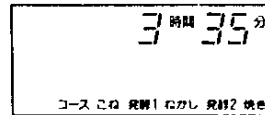
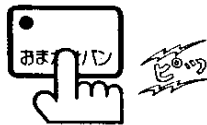

コース こん 発酵1 なかし 発酵2 焼き

(例) 3時間35分のとき

※そのときの室温により自動的に調理時間を調節します。

② スタートキーを押す

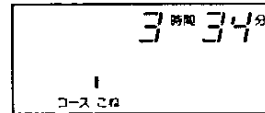
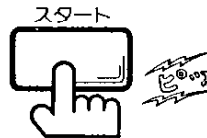

残り時間を表示します。

※パンの工程と進み具合を順次表示します。

焼き上がり



- 引続き、あら熱取りのため20分間送風運転をします。
- タイマーが [0] になっておれば、お好みのときに取り出してください。



庫内から釜を取り出し、
釜を逆さにして数回強く
振り、パンを取り出す

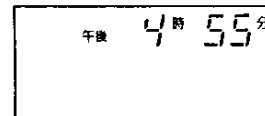

ドアーを開ければ現在時刻を表示します。

注意

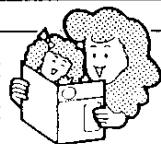

- 調理完了後、すぐは釜も高温になっていますので、必ず厚手のミトン・布きんで釜を取り出してください。
- 羽根がパンの中へついて外れたときは、パンを切る前にはしなどで取り出してください。
- 羽根が釜に残って、釜から外れないときは、釜にぬるま湯を入れて、しばらく放置してから外してください。むりやりとると釜が変形することがあります。

おまかせパンの作りかた (タイマー予約で焼くとき)

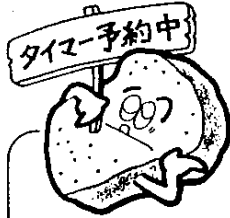
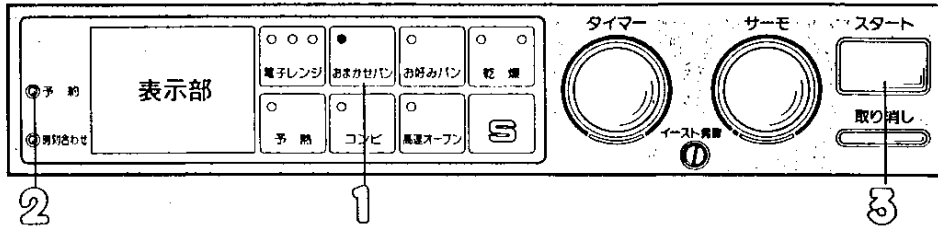

(例) 午前6時30分に予約するとき

- 材料を正しく入れた釜を庫内に、正しくセットする
- 現在時刻が合っているか確かめる
変更するときは11ページをごらんください。
- ガス元せんを開ける

1 おまかせパンキーを押す

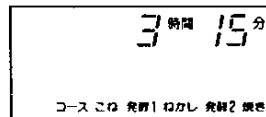

コース1の 発酵1の 発酵2のとき

(例) 3時間15分のとき

※そのときの室温により自動的に調理時間を調節します。

2 予約キーを押す

予約時刻が合っているか確かめる。
変更するときは12ページをごらんください。

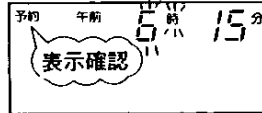

予約時刻を表示します。

3 スタートキーを押す

⌚マークが点灯したことを必ず確認してください。

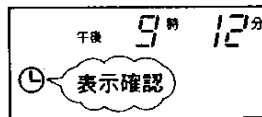
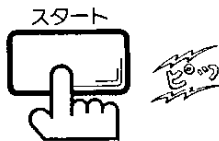

現在時刻を表示します。

焼き上がり

- 引続き、あら熱取りのため20分間送風運転します。
- タイマーが [] になっておれば、お好みのときに取り出してください。
- 庫内から取り出した釜は逆さにして数回強く振りパンを取り出します。



注意

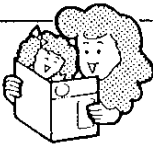

- タイマーセット可能な時間は、調理に必要な時間～15時間です。ご希望の焼き上げ時刻と現在時刻を確認してセットしてください。
- 必ずガス元せんを開けておいてください。
- 材料の入れかた(13ページ)を必ずお守りください。
間違えるとパンができないことがあります。

おまかせパン・お好みパンの作りかた おまかせパンすくはじめるとき・タイマー予約で焼くとき

お好みパンの作りかた

お好みパンは、「こね～焼き」までの5工程の時間を各々自由に設定することができます。

この機能を使ってつぎのように便利に使えます。

1. パンミキサー…こねと発酵1だけを使ってパン生地づくり
2. 焦げ色調節……焼き時間だけを変えて食パンの焦げ色をお好みに

1. パンミキサーとしての使いかた

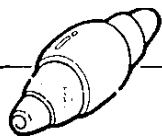
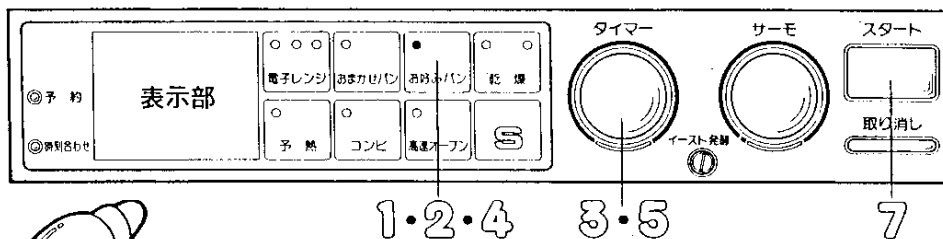

1 お好みパンキーを押す

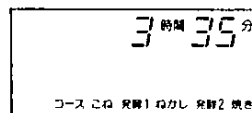

※前回セットした時間を表示します。初めてのときは全コースの標準時間を表示します

2 お好みパンキーを押す

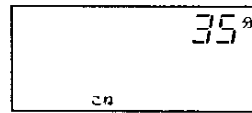

現在の「こね」時間を表示します。

3 タイマーつまみを回して「こね」の時間を合わせます



※変更しない場合は6へ

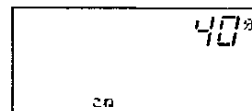

「こね」時間を40分に合わせる。

4 お好みパンキーを押す

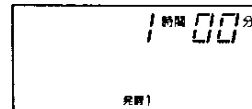

現在の「発酵1」時間を表示します。

5 タイマーつまみを回して「発酵1」の時間を合わせます



※変更しない場合は6へ



「発酵1」時間を50分に合わせる。

6 2⇒3の手順のくり返しで「ねかし」「発酵2」「焼き」の時間を「0」に合わせ最後に「お好みパンキー」を押す

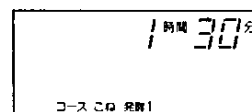

設定したコースとその合計時間が表示されます。

お好みパンの作りかた

- 材料を正しく入れた蓋を確実に庫内にセットする

7 スタートキーを押す

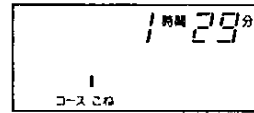
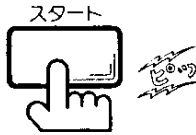

<生地が出来上がり>



生地を取り出し、ガス抜き・ねかし・成形など目的に応じて使用します。

注意

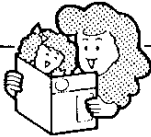

- パンミキサーとして「こね」られる量は小麦粉500gまでです。
- 生地のでき上がり時刻をタイマー予約して使用することもできます。

2. 焦げ色調節のしかた

お好みパンの自動機能を利用して
お好きな焦げ色をつけることができます。

17ページの要領で各工程につきの時間をセットします。

こね	35分	必ずこの時間をセットしてください。 違った時間では自動機能が働りません。
発酵1	1時間00分	
ねかし	15分	
発酵2	1時間10分	
焼き	お好みによって30分～40分の間を目安にしてセットします。	

お好みの焦げ色で焼く方法

- おまかせパン**キーのかわりに**お好みパン**キーを押してください。
- 焦げ色が変わること以外はおまかせパンと同じ働きをします。
- すぐ始めるときおよびタイマー予約で焼くときも同じです。

釜 (パンケース) を使うときの注意

●クッキングブックのメニュー (パン・うどん) 以外には使用しない

●釜やモーターの故障の原因になります。

●釜に固形物を入れない



●釜にキズがついたり故障の原因になります。

●釜の取り扱いはていねいに

●釜が変形すると羽根がこすれてテフロンがはがれたり音が出ます。

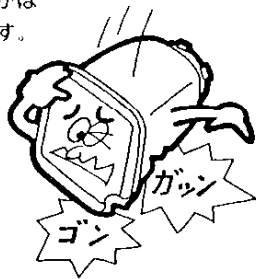

●タイマー予約のときは材料の入れかたに注意

粉の中央を少しくぼませ、
脱脂粉乳とイーストを入れます。

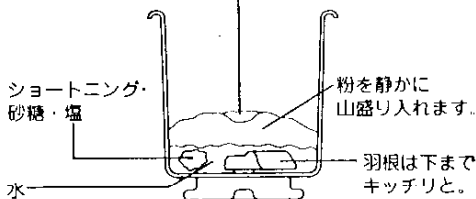

- イースト・スキムミルクと水が触れないように注意してください。
- 材料を入れた釜を器具にセットするときも静かに取扱ってください。
- イースト・スキムミルクが水に触れるとパンがうまくできなかったり異臭の出ることがあります。

●クッキングブックの指定分量を守る

●適当な計量はでき上がりが悪くなったり器具の故障の原因となります。

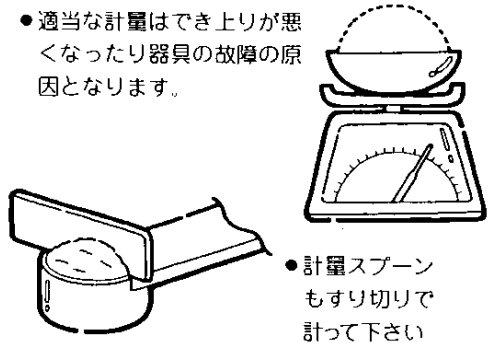

●計量スプーンもすり切りで計って下さい

●釜を取り出すときは「やけど」に注意して

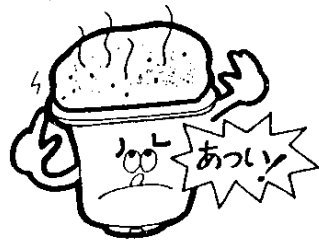

- 焼き上がり直後は釜や庫内が熱くなっています。釜を回したとき、うでなどが庫内に触れないように気をつけてください。
- 熱い釜は乾いた「ふきん」か「厚手のミトン」でしっかり持ってください。

●釜を洗うときにみがき粉や金属タワシを使わない

- 釜はテフロン加工になっています。みがき粉や金属タワシでこすると、テフロン加工がはがれてしまいます。
- 洗うときは中性洗剤をひたしたスポンジたわしで洗ってください。
- 洗ったあとは、乾いた布で十分水気をふき取ってください。

タイマー予約での炊飯

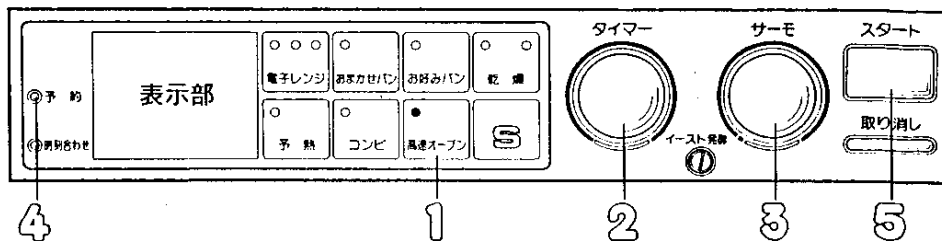

- 水加減を済ませた耐熱容器を庫内にセットする
- 現在時刻が合っているか確かめる
変更するときは11ページをごらんください。
- ガス元せんを開ける

1 高速オープンキーを押す

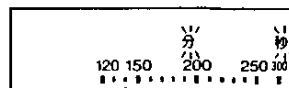

(サーモつまみの位置により異なります)
「分」「秒」が点滅し温度目盛が点灯します。

2 タイマーつまみを回して炊飯量に合った時間をセットする

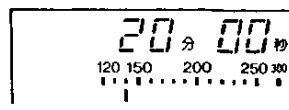

3 サーモつまみを回して温度を合わす

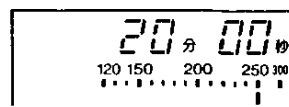

4 予約キーを押す

予約時刻が合っているか確かめる。
変更するときは12ページをごらんください。

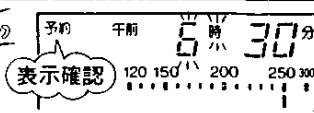

5 スタートキーを押す

Ⓛマークが点灯したことを必ず確認。

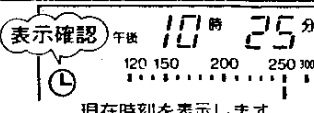

6 炊き上がり



● 15分間そのまま庫内でむらし、してから取り出します。

注意

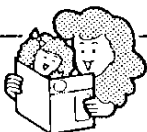

- 炊き上がりはむらし、時間は入っていません。必ず庫内でむらし、をしてください。
- 予約時刻はむらし、時間分だけ早めてセットしてください。
- 容器は必ずパイレックス等の耐熱性容器を使ってください。
- 耐熱容器でもつまみごとって、樹脂のものは変形したりするので使えません。
- 炊飯量によって炊飯時間が異なりますのでクッキングブックに記載の時間をセットしてください。
- 同じ使用方法で「高速オープン調理」もできますがコールドスタートになりますので注意してください。

高速オープン・コンビの使いかた 予熱あり・予熱なし・発酵

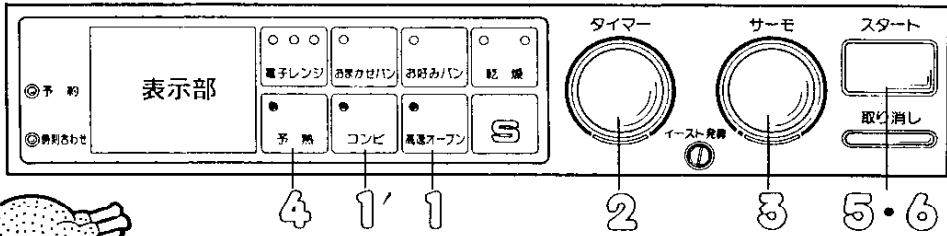

食品を庫内にセットする

1 高速オープンキーを押す
(1' コンビキーを押す)

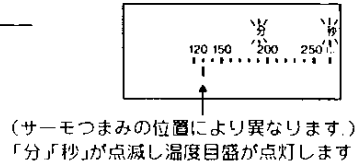

2 タイマーつまみを回し調理時間を合わせ

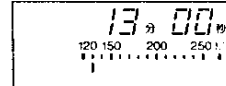

3 サーマつまみを回し温度を合わせ

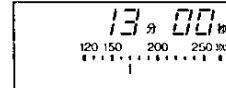

4 予熱キーを押す

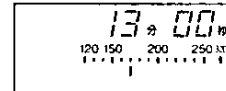

5 スタートキーを押す

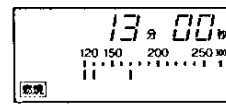

●庫内温度を温度バーで表示します ●ガスが燃焼をはじめると「燃焼」ランプが点灯します

<予熱完了>

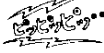

●ドアを開けると「予熱」キーランプが消えます。

6 食品を庫内に入れる

●確実にドアを閉じてください。

7 スタートキーを押す

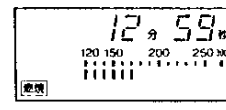
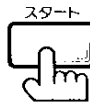

<調理終了>



8 食品を取り出す

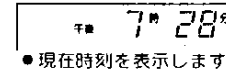

予熱なし・発酵のときは

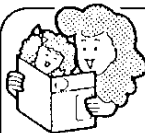

(イースト発酵の注意)

●庫内が熱いと、イースト菌がダメになるなど失敗の原因となります。庫内が十分に冷えてからにしてください。

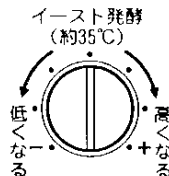

●イースト発酵調節つまみでおこのみにより約±8℃の調節ができます。＋方向で高くなり－方向で低くなります。
●出荷時は中央で約35℃に設定してあります。

(予熱時間のめやす)

目盛り	庫内温度	時間
150	約150℃	2~3分
200	約200℃	3~4分
250	約250℃	4~5分
300	約300℃	7~8分

高速オーブン調理のときの注意

●予熱が必要

ほとんどの調理は予熱が必要です。クッキングブックを参照してください。

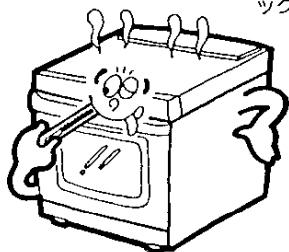

●調理中のドアの開閉はひかえめに

調理中に何度もドアを開閉すると庫内の温度が急激に下がり料理がうまくできません。

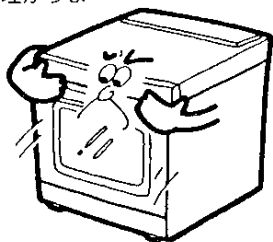

●調理後はすぐに取り出す

でき上がった食品を長く庫内に置いておくと風味がそこなわれたり、余熱でこげることがあります。

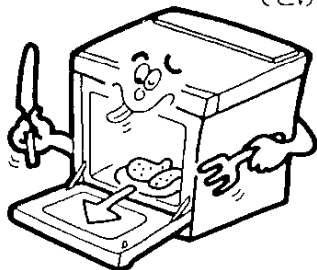

●使用中・使用直後は水に注意

使用中や使用直後は、ドアガラスに水がかかると割れることがありますので注意してください。

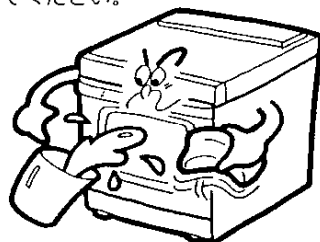

●調理後のターンテーブルに注意して

調理後の庫内や容器は高温になっています。皿や網を引き出すときは、必ずホルダーをお使いください。また、ふきんをお使いのときは必ず乾いたものをお使いください。

●陶磁器やターンテーブルは急冷しない

陶磁器やターンテーブルを調理直後に水につけると割れたり、ひずんだりすることがあります。十分温度が下がってからにしてください。



電子レンジ・乾燥の使いかた

電子レンジ(強・弱・解凍)
乾燥(高・低)

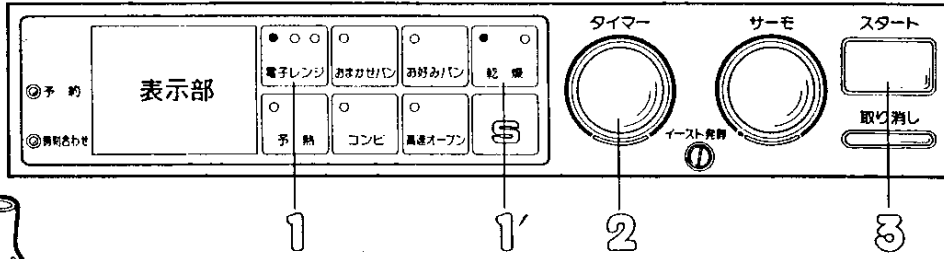

電子レンジ・乾燥の切り替えかた

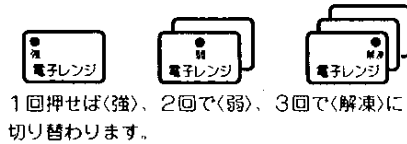

- 乾燥も同じ方法で乾燥「高」「低」を切り替えます。
- お望みの調理コースのランプが点灯するまで押してください。

●食品を庫内にセットする。

1 電子レンジキーを押す
(1' 乾燥キーを押す)

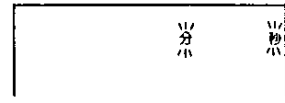

●「分」「秒」が点滅します。

2 タイマーつまみを回して調理時間を合わせる

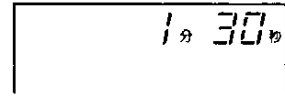

3 スタートキーを押す

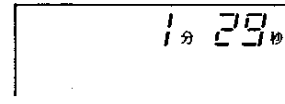
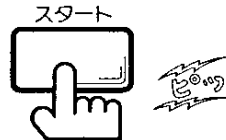

●残り時間を表示します。

<調理終了>



4 食品を取り出す

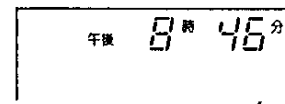

●現在時刻を表示します。

注意

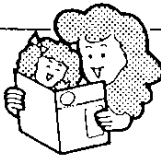

- 高速オープン・コンビ調理のあとすぐに解凍・乾燥調理はしないでください。庫内が高温のため解凍食品が急激にあたためられたり、乾燥用のプラスチック網が溶けたり思わぬ失敗となります。
- 乾燥調理をするときは、別売りの乾燥網・プラスチック網を必ず使用してください。

電子レンジ調理のときの注意

●金串は使わないで

庫内壁面やドア、ターンテーブルにふれて火花が飛び故障の原因になります。

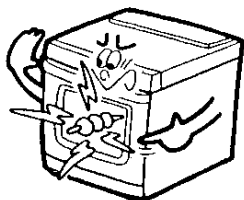

●殻つきの食品は割れめを入れて

木の実など固い殻や皮に包まれているものは、殻を取るか割れめを入れてください。そのまま加熱すると、破裂することがあります。



●少量の食品は気をつけて

少量の食品や干し物などの乾燥したものを加熱しすぎますと、こげたり燃えたりします。このようなときは、コップ1杯の水を庫内に入れてください。

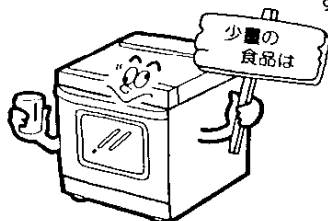

●密封された食品やレトルト食品は移しかえて



- ビン詰めなど密封された食品は、そのまま加熱すると破裂することがありますので、せんやふたをとるか容器を移しかえてください。
- また、レトルト食品（アルミで包装されている食品）の袋は、電波を反射するので加熱できません。容器に移しかえてから加熱してください。

●食品を入れずに作動させないで

食品を入れずに作動させますと、電波を吸収するものがないため温度が異常に上昇して故障の原因になります。

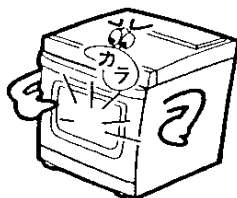

●ゆで卵は作れません

絶対に作らないでください。急激に加熱されるため破裂して飛び散ります。



使用上のご注意

●クッキングブックに記載の調理や乾燥以外には使用しない

衣類やふきんなどの乾燥には使わないでください。

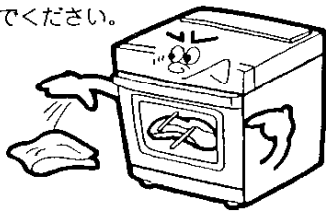

●スイッチ穴はさわらない

スイッチ穴に、細い棒やドライバーなど入れるなどしてさわらないでください。
ヒューズが飛び使えなくなります。

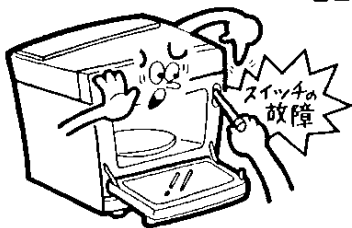

●ドアにもものをはさんだまま作動させない

ふきんや食品くずなどはさまったまま作動させないでください。

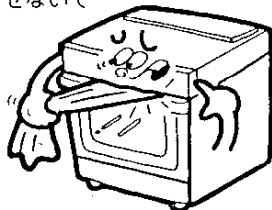

●開いたドアに力を加えない

ドアにぶらさがったり、上にのったりしないでください。

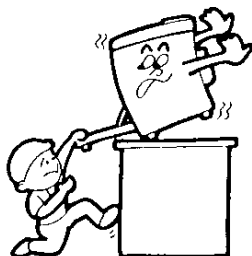

●市販の調理用具は

調理用具は、この器具の付属品と指定のもの以外は使わないでください。

●電源コードを傷めない

電源コードが他の熱源などの高温部分にふれないようにしてください。
むりやり折り曲げたり、引っ張ったり、ねじったりしないでください。

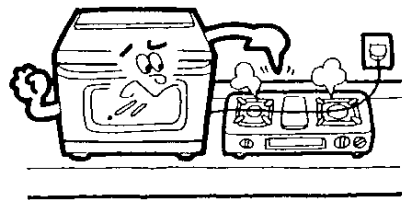

●かみなりのときは

激しいかみなりのときは一時的な過電流で、電子部品を損傷することがありますので、電源プラグをコンセントから抜いてください。

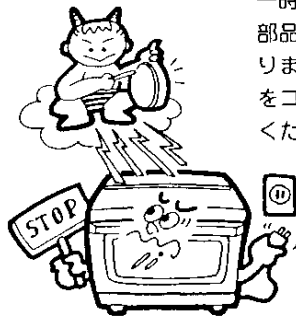

●停電時には

短時間(20秒以内)の停電のとき

- 停電が回復したら、引き続き残りの調理をおこないます。

長時間(20秒以上)の停電のとき

- ベーカリーおよびタイマー予約炊飯以外でお使いのときは全て停止します。
- ベーカリーおよびタイマー予約炊飯でお使いのときは、残り時間表示を点滅させながら、引き続き調理をおこないます。停電の長さによっては、パンがうまくできない場合があります。

点検・手入れ

安全にお使いいただくため点検・手入れをしてください。

点検

- 器具のまわりに燃えやすいものはありませんか。
- 排気口にものがついていませんか。
- ガスホースが古くなってひび割れていませんか。
- 電源コードが傷んでいませんか。
- 異常音がしませんか。

手入れ

庫内が、まだなまあたたかいうちにお手入れすれば、汚れが落ちやすいですよ。やけどには十分注意してください。

●お部屋のガス元せんを閉じ、電源プラグを抜いてから

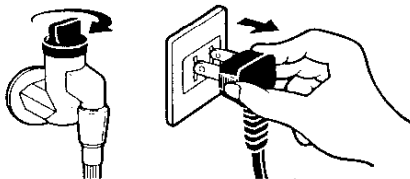

●ドアの内側はそのつどふきとる

- ぬれぶきんでふきとります。
- 汚れがひどいときは、中性洗剤をひたしたスポンジタワシなどでふきとります。

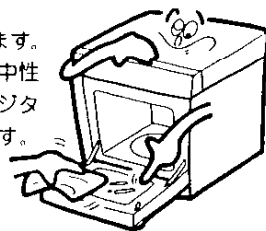

●庫内はそのつどふきとる

左・右側面と底面

- ぬれぶきんでふきとります。
- 汚れがひどいときは、中性洗剤をひたしたスポンジタワシなどでふきとります。

後面と天井面(上面)

- 乾いた布でからぶきをします。(通常は炭化した油カスをふきとります)
- 脂の付着量が多くなって、べとべとした感じになったときは、高速オープン(300℃で30分～40分間)カラ焼きをしてください。この操作を怠りますと、セルフクリーニング効果がなくなることがあります。

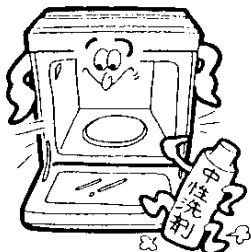

●ターンテーブルや網などの付属品はそのつど洗う

- ターンテーブル・網・釜などの付属品は、中性洗剤を溶かした水につけ、スポンジタワシなどやわらかいもので洗います。
- 洗ったあとは、水洗いをし乾いた布で十分水気をふきとってください。



●本体の汚れはときどきふきとる

- ぬれぶきんでふきとります。
- 汚れがひどいときは、中性洗剤をひたしたふきんで、汚れを落とし、ぬれぶきんで洗剤分をふきとります。

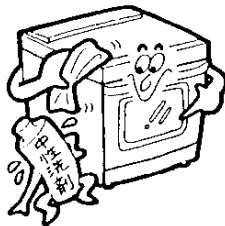

セルフクリーニングとは

特殊ホーロー仕上げで調理による脂汚れを温度が高いときに、蒸発や炭化を早める効果があり、お手入れが簡単です。

注意

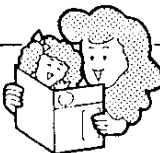

洗剤やみがき粉などで洗うとセルフクリーニングホーローが目づまりして、セルフクリーニング効果がなくなることがありますのでおやめください。また金属タワシなど硬いものですると傷が付きまますのでおやめください。

注意



- みがき粉や金属タワシは器具を傷つけますので使わないでください。
- アルカリ性洗剤は使わないでください。

こんなときは故障ではありません

現 象	理 由 と 処 置
はじめて高速オーブンを使ったら煙がでた	調理庫内は、加工のため油が塗ってあります。最初は、その油が焼けて煙がでます。初めて高速オーブンをお使いになるときは、庫内の油を焼き切るため、高速オーブン加熱で温度を300℃にして10分間カラ焼きをしてください。
高速オーブン使用中に停電し燃焼が止まった	器具内部の安全装置がはたらき、ガスが自動的に止まる機構になっています。ガスもれの心配はありません。停電が回復すれば、停電の長さによって25ページのような動作をします。
タイマーセット時間が過ぎてても調理ができてなく、表示部が「  」で点滅している	調理中に長時間(20秒以上)停電したためです。再びご使用のときは、取り消しキーを押し、最初から操作をしてください。
	
作動中に「カチツ」と音がする	調理温度を調節するための電磁弁(電気で開閉するガス弁)などの作動音です。
点火時や消火後に「チリ、チリ」と音がする	メインバーナが熱により、膨張・収縮して起こる音です。

その他、14ページもご参照ください。

24時間以上電源プラグを抜いたままにした場合

24時間以上電源プラグを抜いておくと時計や予約時刻、お好みみバンのメモリーはすべて消えてしまいます。

24時間以内の場合は時刻合わせがしてあれば、電源プラグを抜いても時計は動いています(表示は消えています)し、タイマー予約時刻もメモリーされています。

電源プラグを差し込むと現在時刻が表示されます。

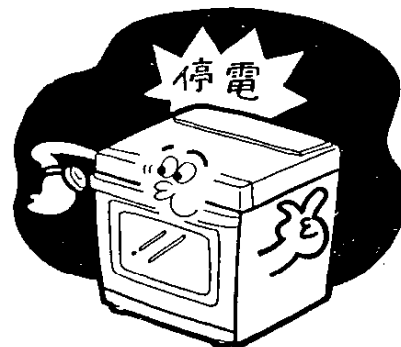

電源プラグを差し込んだとき、の表示がでたときは、もう一度11ページの時計のあわせかたで操作してください。

故障・異常の見分けかたと処置方法

故障かな？ 異常かな？ と思われたら

ただちに使用を中止し一度つぎのことをお調べください

こんなとき お調べ いただくこと	時計 が出ない	スター トしない	点火 しない	使用中 に消火 した	ター ンテ ー プ ル が 回 ら ない	ター ン テ ー プ ル に 回 転 ム ラ が あ る	電 子 レ ン ジ で 食 品 が 加 熱 さ れ な い	庫 内 で 火 花 が 飛 ぶ	予 約 時 間 に 調 理 で き な い	パ ン の こ ね が う ま く で き な い	パ ン の 釜 が ガ タ ガ タ 音 が す る	処 置 方 法	参 照 ベ ー ジ
電源プラグが抜けている	○											電源プラグをコンセントへ差し込む	—
停電している	○	○										回復をまつ	25
ガス元せんの開け忘れ			○						○			ガス元せんを開ける	—
調理時間がセットされていない		○										調理時間をセットする	15~23
ガスホースが折れている			○	○								ガスホースの折れを直す	—
ターンテーブルが正しくセットされていない					○	○						ターンテーブルを正しくセットする	—
金属容器やアルミホイルで食品が包まれている							○					金属容器やアルミホイルを取り除く	7~8
庫内壁面に金属がふれている								○				金属部分にふれないように直す	—
庫内に食品カスや油がたまっている								○				庫内の異物を取り除く	—
釜が正しくセットされていない		○								○	○	釜を正しくセットする	8
釜に羽根が正しくセットされていない										○		羽根を釜に正しくセットする	—

こんなときは故障ではありません・故障・異常の見分けかたと処置方法

エラー表示の原因と処置

エラー表示	原因	処置方法
予約あやまり	予約時刻までの時間が所要時間より短かいか、15時間より長い。	予約時刻を設定し直して、スタートキーを押す。
釜なし	釜が正しくセットされていない。	釜を正しくセットし、スタートキーを押す。
高温	庫内温度が40℃以上ある。	一旦、釜をはずし高温表示が消えるまでまってから釜をセットし、スタートキーを押す。
燃焼	ガスの元せんが閉まっているなどで、ガスに点火しなかった。	ガスの元せんを確かめてもう一度、スタートキーを押す。

アフターサービスと保管

アフターサービスのお申込み

サービスのお申込み

- 28ページの「故障・異常の見分けかたと処置方法」の項を見て、もう一度ご確認ください。
- 確認のうえ、それでも不具合な場合あるいはご不明な場合は、ご自分で修理なさらないで買い上げの店またはもよりの大阪ガスサービスショップ、もしくは大阪ガス支社にご連絡ください。
 - 1 品名……コンビネーションレンジ
 - 2 品番……左側面に貼付してあります。
 - 3 現象……(できるだけ詳しく)
 - 4 道順……(できるだけ詳しく)

(N) 21-830 (U)

大阪ガス株式会社 07

(例) 21-830

転居される場合

- ガスの種類および電源周波数が異なる地域へ転居される場合は、部品の交換や調整が必要です。転居先のガスの種類および電源周波数を確認のうえ、大阪ガスサービスショップまたは大阪ガス支社にご相談ください。この場合、調整・改造に要する費用は保証期間内でも有料となります。

保証と補修について

この器具には保証書がついています。

- 保証期間中は……保証書に記載のように器具の故障について修理いたします。詳しくは保証書をご覧ください。
保証書を紛失されますと、無料修理期間中であっても修理費をいただくことがありますので、この取扱説明書とともに大切に保管してください。
- 保証期間経過後は……お買い上げの店もしくはもよりの大阪ガス支社にご相談ください。
補修用性能部品を調達したうえ修理によって機能が維持できるときは、お客様のご要望により有料修理いたします。

補修用性能部品の最低保有期間は、製造打切後9年間です。

補修用性能部品とは、その製品の機能を維持するために必要な部品です。

保管(長期間使用しない場合)

- 庫内や付属品の汚れをきれいに落とし十分乾燥させてください。
- ガス元せんを閉め、電源コードをコンセントから抜いておいてください。

仕様と外形寸法

仕様

品番	21-830・21-831型			
消費ガス量	6C	13A	6A	LPガス用
	5.300kcal/h			0.44kg/h
	1.25m ³ /h	0.51m ³ /h	0.80m ³ /h	
消費電力(W)	同時使用	550		
	高速オープン	90		
	電子レンジ	1,100		
高周波出力(W)	電子レンジ単独(強)500(弱)200相当, 同時使用200相当, 乾燥90相当, 解凍90相当			
外形寸法(mm)	高さ478×幅422×奥行530(ドアをとって類を除く)			
庫内有効寸法(mm)	高さ185×幅314×奥行350			
クッキング皿有効寸法(mm)	(クッキング皿)290×290, (ターンテーブル)φ286			
重量(kg)	(本体) 34 (付属品) 5			
接続	ガス	R ³ / ₈ おねじネジ接続(専用ガスコード)		
	電気	AC100V 60Hz		
電源コードの長さ(m)	2			
アース線の長さ(m)	5			
付属品	クッキング皿(角皿) (2枚)	角網 (2枚)		
	ターンテーブル(丸皿)(1枚)	釜(パンケース) (1個)		
	丸網 (1枚)	羽根 (1個)		
	ホルダー (1個)	計量カップ (1個)		
	クッキングブック (1冊)	計量スプーン (1個)		
	アース棒 (1本)	おまかせパン操作ガイド (1枚)		

外形寸法図

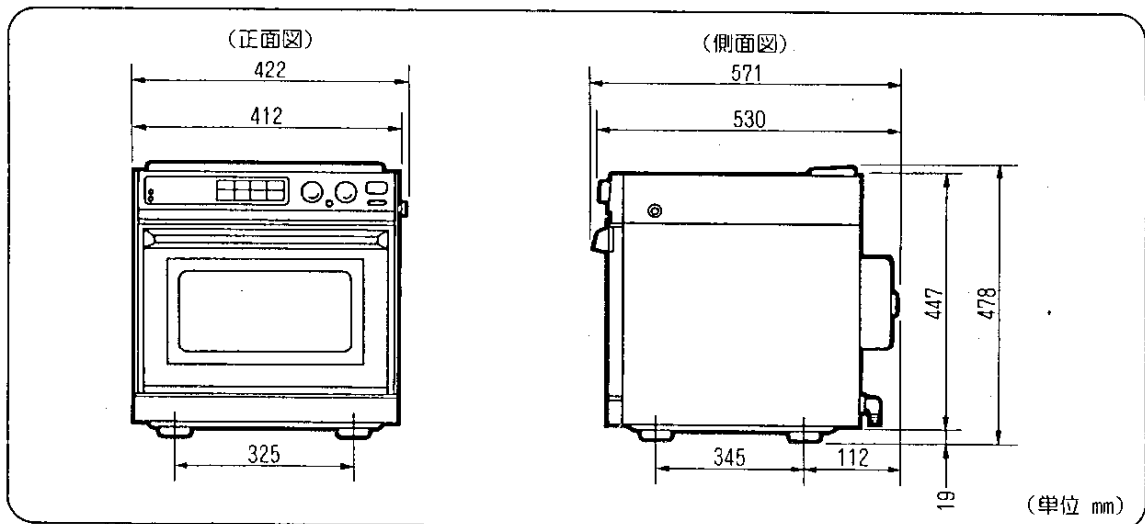

本社ガスビルサービスセンター・支社所在地および電話番号

本 ガ ス ビ ル サ ー ビ ス セ ン タ ー	社 541	大 阪 市 東 区 平 野 町 5-1	大 阪 06	(202) 2221
南 支 社	557	大 阪 市 西 成 区 玉 出 東 2-9-41	大 阪 06	(652) 0001
北 支 社	532	大 阪 市 淀 川 区 十 三 本 町 3-6-35	大 阪 06	(301) 1251
堺 支 社	590	堺 市 住 吉 橋 町 2-2-19	堺	0722(38) 1131
北 摂 支 社	569	高 槻 市 藤 の 里 町 39-6	高 槻	0726(71) 0361
阪 神 支 社	662	西 宮 市 和 上 町 4-11	西 宮	0798(26) 3101
東 部 支 社	578	東 大 阪 市 稲 葉 2-3-17	河 内	0729(62) 1131
京 阪 支 社	573	枚 方 市 西 田 宮 町 16-17	枚 方	0720(41) 1251
神 戸 支 社	650	神 戸 市 中 央 区 相 生 町 5-13-10	神 戸	078(576) 5231
京 都 支 社	604	京 都 市 中 京 区 烏 丸 御 池 梅 屋 町 358	京 都	075(231) 8151
奈 良 支 社	631	奈 良 市 学 園 北 2-4-1	奈 良	0742(44) 1111
和 歌 山 支 社	640	和 歌 山 市 本 町 1-5	和 歌 山	0734(31) 2481
姫 路 支 社	670	姫 路 市 神 屋 町 4-8	姫 路	0792(85) 2221
東 播 支 社	675	加 古 川 市 加 古 川 町 粟 津 29-1	加 古 川	0794(21) 1801
豊 岡 支 社	668	豊 岡 市 三 坂 町 6-57	豊 岡	07962(3) 2221
湖 南 支 社	525	草 津 市 追 分 町 字 荒 堀 680-1	草 津	0775(62) 5311
彦 根 支 社	522	彦 根 市 大 東 町 12-11	彦 根	0749(22) 3131
(長 浜 営 業 所	526	長 浜 市 南 呉 服 町 3-4	長 浜	0749(62) 7171)
その他サービスショップ				

大阪ガス株式会社