

浴そう水浄化ユニット

取扱説明書

本社ガスビルサービスセンター・支社所在地および電話番号

大阪支社	〒550 大阪市西区千代崎3-2-95	☎大阪 06(586)3200
南部支社	〒590 堺市住吉橋町2-2-19	☎堺 0722(38)1131
北部支社	〒569 高槻市藤の里町39-6	☎高槻0726(71)0361
東部支社	〒578 東大阪市稲葉2-3-17	☎河内0729(62)1131
兵庫事業本部	〒650 神戸市中央区東川崎町1-8-2	☎神戸078(360)3100
京都支社	〒600 京都市下京区中堂寺薬田町1	☎京都075(311)7381
奈良支社	〒631 奈良市学園北2-4-1	☎奈良0742(44)1111
和歌山支社	〒640 和歌山市本町1-5	☎和歌山0734(31)2481
兵庫西支社	〒670 姫路市神屋町4-8	☎姫路0792(85)2221
豊岡支社	〒668 豊岡市三坂町6-57	☎豊岡0796(23)2221
滋賀支社	〒525 草津市西大路町5-34	☎草津0775(62)5311
滋賀東支社	〒522 彦根市大東町12-11	☎彦根0749(22)3131
(飯沼営業センター)	〒526 長浜市南呉服町3-4	☎長浜0749(62)7171
本社・ガスビルサービスセンター	〒541 大阪市中央区平野町4-1-2	☎大阪 06(202)2221

大阪ガス株式会社

浄化ユニット 36-620

浴そう 03-651-656型

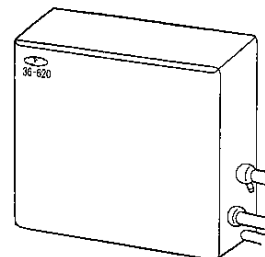

各リモコンの操作はこの説明書に従って操作してください。

ガスふろ給湯器の取扱説明書を含わせてお読みになって、ご使用ください。

このたびは、
浴そう水浄化ユニット
をお求めいただきまして、まことにありがとうございました。

【おねがい】

ガスくさいときは、ガス栓を閉め、窓を全開にして（火気に注意して）大阪ガス支社、サービスショップにご連絡ください。

・この説明書をよくお読みになって、正しくご使用ください。

・保証書は必ずお買い上げ日、販売店名等の記入を確かめてください。

お湯を使いたいとき

15ページ

お風呂を沸かしたいとき

17ページ

初めて浄化運転を

するとき

19ページ



お風呂を予約して
沸かしましょう!

25ページ

自分のライフスタイルに合わせた
予約パターンをつくりましょう!

27ページ



お願い

下記のガスふる給湯器に関する項目に
関しては、ガスふる給湯器の取扱説明書を
必ずお読みください。

- ・必ずお守りください(安全上の注意)
- ・日常の点検・手入れのしかた
- ・冬期の凍結による破損予防
- ・故障かな?と思ったら
- ・主な仕様

もう少し

あったかく 37ページ

たっぷりと 38ページ

ぬるく 39ページ

もくじ

必ずお守りください(安全上の注意)..... 1

特長 5

使用方法

- ・各部のなまえとはたらき..... 7
- ・リモコンのなまえとはたらき..... 9
- ・初めてお使いになるときは..... 13
- ・現在時刻を合わせる..... 14

台所リモコン・浴室リモコンについて

1. お湯の出しかた..... 15
2. お風呂の運転・設定のしかた..... 17
3. 使い初めの浄化運転のしかた..... 19
4. 保温予約モードについて..... 23
5. 日常便利な保温予約のしかた..... 25
6. 保温予約(P6フリーモード)の
設定のしかた..... 27
7. 保温予約(P6フリーモード)の
修正のしかた..... 31
8. 保温運転の開始と予約のしかた..... 33
9. 保温運転の予約取消のしかた..... 35
10. 「追いだし」運転のしかた..... 37
11. 「足し湯」運転のしかた..... 38
12. 「ぬるく」運転のしかた..... 39
13. 浴室からの呼び出しかた..... 40
14. 操作確認音の消しかた、
鳴らしかた..... 40

- ・日常の点検、手入れのしかた..... 41
- ・浄化ユニットの使用上の注意..... 43
- ・冬期の凍結による破損予防..... 45
- ・故障かな?と思ったら..... 47
- ・アフターサービスについて..... 55
- ・主な仕様..... 56

必ずお守りください(安全上の注意)



お願い

ガスふろ給湯器に関する「安全上の注意」は、ガスふろ給湯器の取扱説明書に記載されています。必ずお読みください。

安全に正しくお使いいただくために

取扱いを誤った場合に危害・損害の程度を、つぎのように区分しています。いずれも安全に関する重要な内容ですので、必ず守ってください。

	警告	この表示を無視して、誤った取扱いをすると、人が死亡または重傷を負う可能性が想定される内容を示しています。
	注意	この表示を無視して、誤った取扱いをすると、人が傷害を負う可能性が想定される内容および物的損害のみの発生が想定される内容を示しています。
	お願い	安全に快適に使用していただくために、理解していただきたい内容を示しています。

製品を安全に正しくお使いいただき、お客様や他の人々への危害や財産への損害を未然に防止するために、いろいろな絵表示をしています。内容をよく理解して正しくお使いください。

絵表示	意味
	特定しない一般的な警告・注意
	感電注意
	高温注意
	特定しない一般的な禁止
	電源プラグを抜く

警告



高温注意

- シャワーなど使用するときは、いきなり体や顔にかげず、手でお湯の温度を確認してから使用してください。
- 入浴の際には、手でお湯の温度を確認してから入浴してください。
- シャワーなどお湯を使用中のとき、他の人はお湯の温度を変更しないでください。



やけど予防のため。

注意

電源プラグは確実に

- 電源プラグは、ほこりが付着していないか確認し、ガタつきのないように根元まで確実に差し込んでください。ほこりが付着したり、接続が不完全な場合は感電や火災の原因になります。



抜き差しはプラグを持って



禁止

- 電源プラグの抜き差しはプラグを持っておこなってください。コードを持って抜くと芯線の一部が断線して、発熱・火災の原因になります。

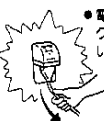

感電に注意



感電注意

- 電源プラグは、ぬれた手でさわらないでください。感電の原因になります。



点検・お手入れ時の注意



ぬれた手でさわらないで

- 点検・清掃・お手入れをするときは、必ずスイッチを「停止」にし、電源プラグも抜いてください。感電・ショートの原因になります。

お願い

停電時の処置



- 停電したときは、運転が停止します。
- 停電後、再通電するとリモコンの時刻表示が点滅表示になる場合があります。なお、設定した給湯・おふろ温度表示なども、お買い上げ時の設定に変わる場合がありますので確認してから使用してください。(電源プラグを抜いたときも同じです。)

雷時の処置



ぬれた手でさわらないで

- 近くで雷の音が聞こえてきたときは、機種の電源プラグをコンセントから抜いてください。電源コードが埋め込まれている場合は、元のブレーカを切ってください。落雷による電子部品の破損を予防するため。

おふろ沸かし時の注意



禁止

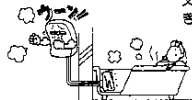

- 浴そうの循環口を、タオルや足などでふさがれないでください。循環不良になり、おふろ沸かしができません。又、浴そう水の浄化もできません。

入浴剤の禁止



禁止

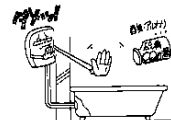

- 入浴剤は絶対に使用しないでください。浄化性能を悪くするため。

業務用としての使用禁止

- 本製品は家庭用です。業務用には浄化性能上使用できません。

安全上の注意

熱源連動で、待たずにお風呂タイム。

ご家族の入浴タイムに合わせて、お望みの時に、お好みの温度で、きれいなお湯のお風呂に入ってくださいませ。
しかも無駄な保温をしないだけ、より節約タイプの浴そう水浄化システムです。

自由時間入浴

入りたい時間帯にお風呂が済んでいる6種類の保温予約モードが選べるので、生活スタイルに合わせた入浴が楽しめます。



浴そうの掃除がラクラク。

入浴中に手で軽くふき取るか、タオルやスポンジでふき取って下さい。



いつもきれいなお湯。

浄化ユニットで浴そうの中のお湯を循環させて、いつもきれいに浄化しています。また紫外線殺菌装置で雑菌等を殺菌して浴そうの水をきれいにしています。

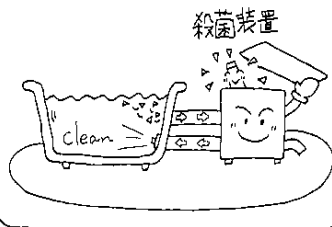

年間80トンの節水

(浴そう水量が約250ℓで、毎日水を入れ替えた場合と比べて。)



約 80% 年

浄化槽自動洗浄でお手入れ簡単

浄化槽を自動で逆洗浄して、いつもきれいにしています。

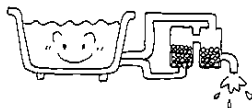

簡単操作のリモコン

お風呂の温度や時間がひと目でわかるデジタル表示。またスイッチポンでお風呂が沸かせます。



お湯が冷めれば「自動で保温」、
お湯が減れば「自動で足し湯」。

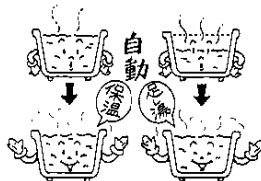

気分に合わせて

「あつく」「ぬるく」
「たっぷり」モード
が選べます。

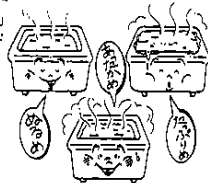

呼び出しスイッチ

浴室から台所への呼び出しができます。

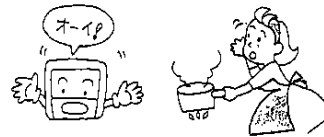

ガスふろ給湯器は洗面所、台所にもお湯を供給します。

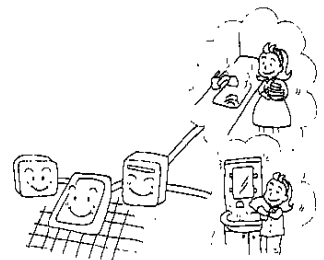

各部のなまえとはたらき



浴そう水浄化システム、リモコンの各部の名前と位置をご紹介します。

ガスふろ給湯器…おふろの沸き上げ、保温、足し湯のはたらき

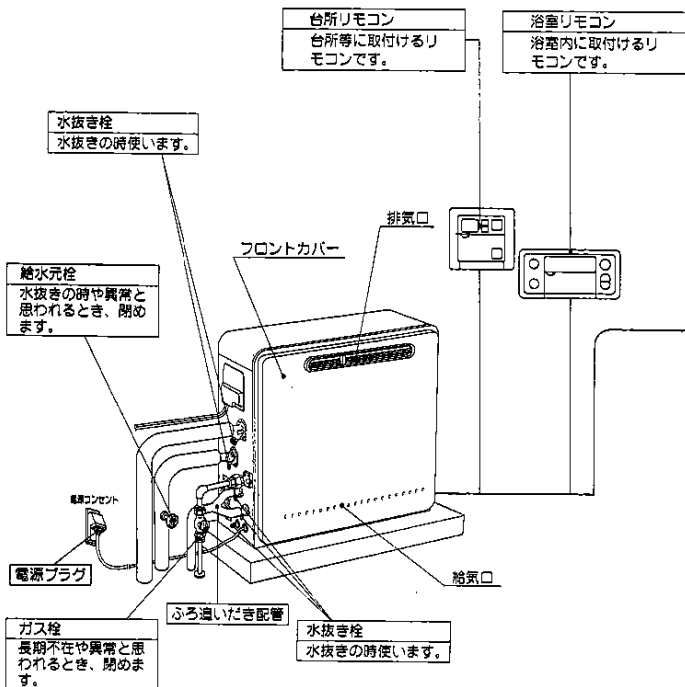

(このイラストは31-268を参照した例です。)

浄化ユニット(35-620)…お湯を浄化させるはたらき

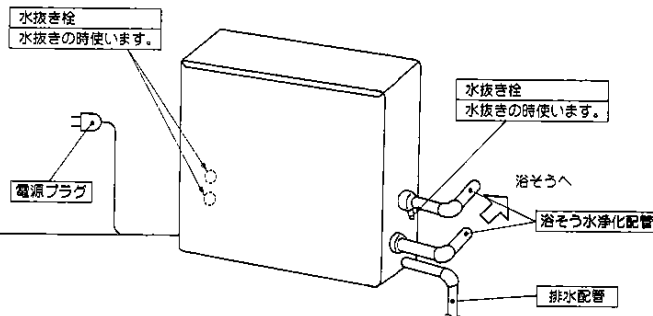

浴そう(03-651~656型)

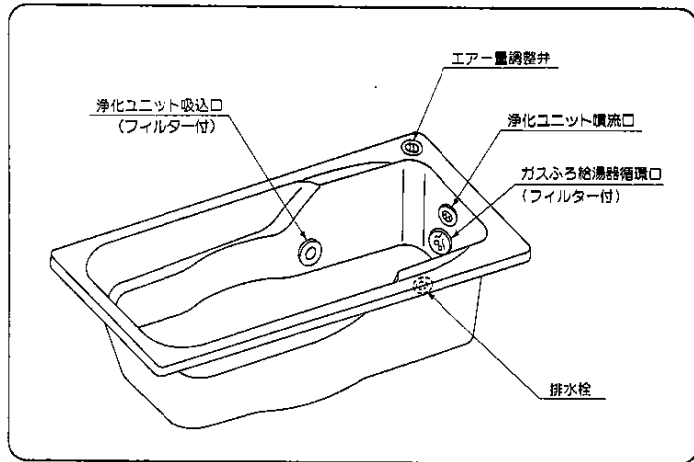

リモコンのなまえとはたらき-1

台所リモコン

※防水タイプではありませんので、水などがつかからないよう注意してください。

(台所などに取り付けます。)

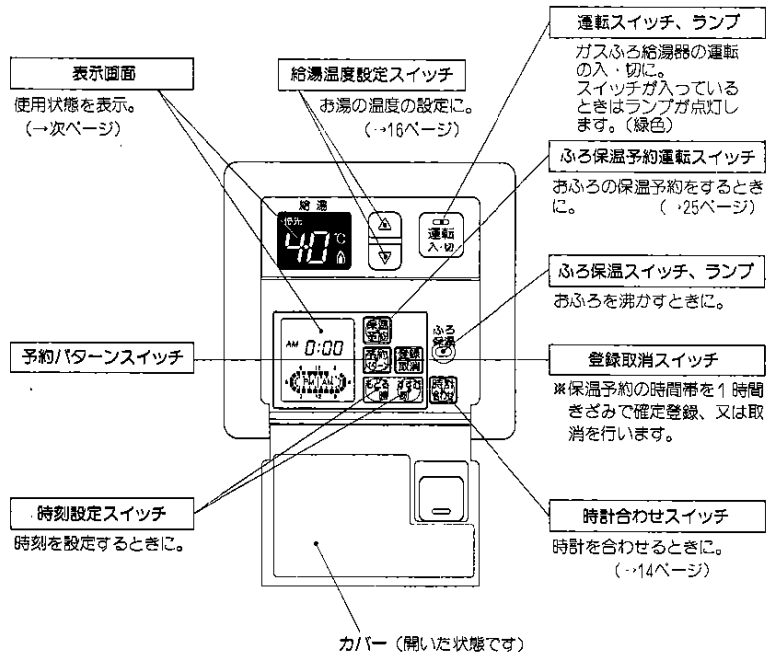

※ご使用になる前に、リモコン表面の保護シートを取り外してください。

表示画面

下記の表示画面は説明のため、全て表示したものです。
実際の運転のときは、該当部分を表示します。

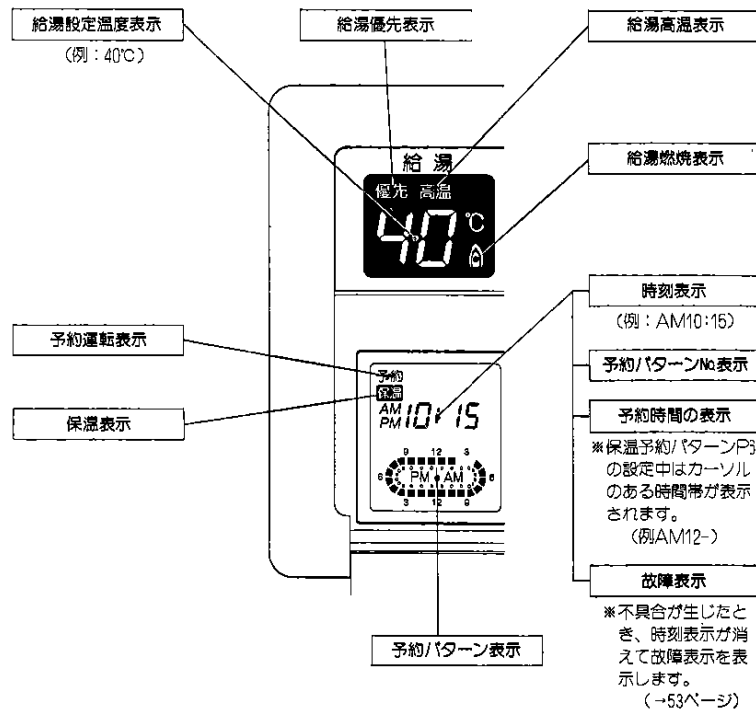

リモコンのなまえとはたらき-2

浴室リモコン

(浴室などに取り付けます。)

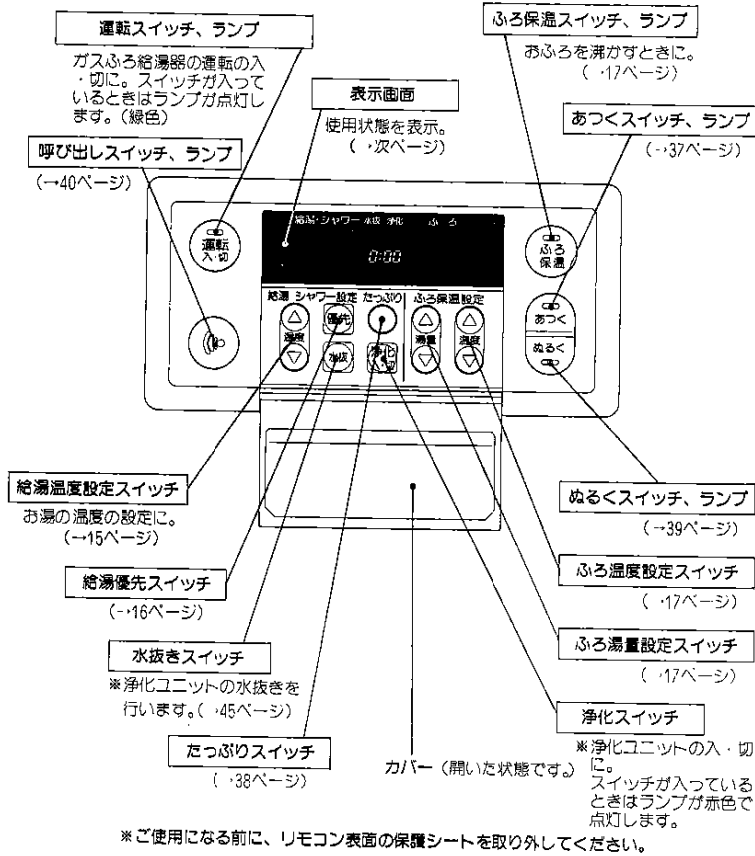

表示画面

下記の表示画面は説明のため、全て表示したものです。実際の運転のときは、該当部分を表示します。

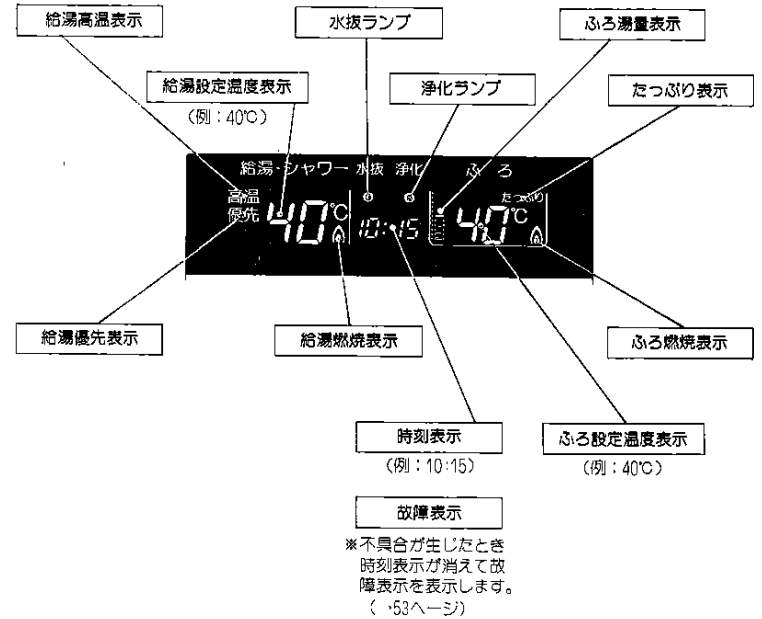

パナソニックの新しいお風呂のリモコン

初めてお使いになるときは



初めてお使いになるときは、次の準備と確認が必要です。

・1~6の手順で行ってください。

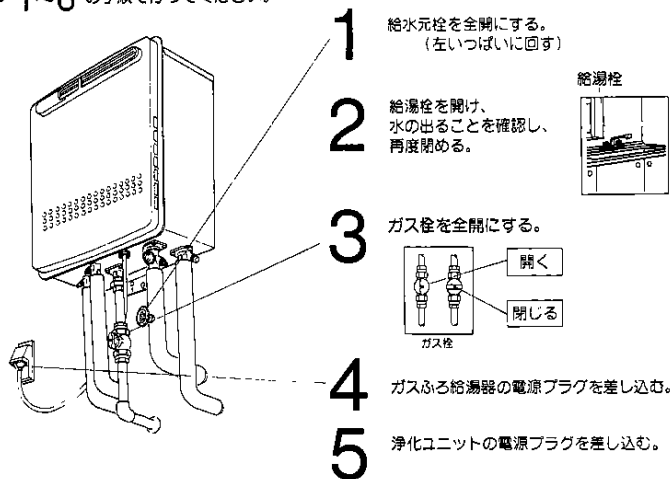

- 1 給水元栓を全開にする。
(左に回す)
- 2 給湯栓を開け、
水の出ることを確認し、
再度閉める。
- 3 ガス栓を全開にする。

ガス栓
- 4 ガスふる給湯器の電源プラグを差し込む。
- 5 浄化ユニットの電源プラグを差し込む。

6 ポンプの呼び水をする (浴室リモコン)



1 点灯
押す。
ランプが点灯します。



2 点灯
押す。
ランプが点灯します。

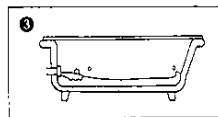

3 浴そうの循環口から水が
出てくることを確認する。



4 消灯
押す。
「ふろ保温スイッチ」を切る。



お使いになる前に必ず現在時刻を合わせてください。
(現在時刻を合わせないと保温予約運転はできません。)

現在時刻を合わせる

運転スイッチ「入・切」に関係なく設定できます。
(下の画面表示は運転スイッチ「入」の状態です。)

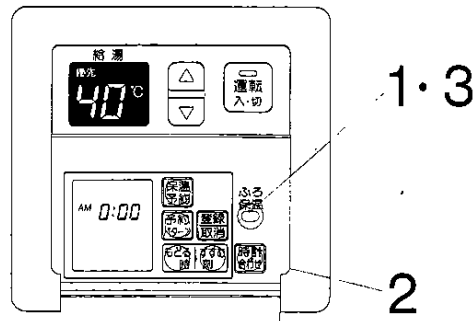

1 「時計合わせ」スイッチ
押す

「AM 0:00」が点滅。

点滅

2 時刻を合わせる

一度押す毎に1分ずつ変わります。押し続けると10分ずつ変わります。
例：「午前10時15分」のとき

点滅

3 「時計合わせ」スイッチ
押す

点滅から点灯に変わり、時計が動き出す。

点滅

使いかた お湯の出しかた

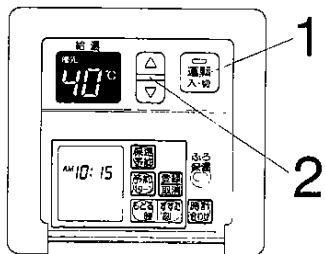

ここでは台所リモコンでご説明します。

1 「運転」スイッチ 押す

ランプが点灯します。

前回は設定した温度
(例：40°C)

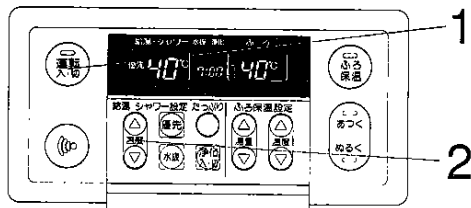

警告



●シャワーなど使用するとき、いきなり体や顔にかけず、手でお湯の温度を確認してから使用してください。
やけど予防のため。



●シャワーなどお湯を使用中のとき、他の人はお湯の温度を変更しないでください。
やけど予防のため。

●前に設定したお湯の温度を記憶しているため、60°Cの高温で使ったあと、あらだめて使用するときは特に注意してください。表示の温度をよく確かめてから使用してください。
やけど予防のため。

●60°Cに設定したときは《高温》の表示が点滅(約10秒)後、点灯してお知らせします。
やけど予防のため。



〈一度設定すると記憶します。〉

2 温度を調節する (変更しない時は、 温度を確認する。)

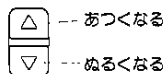

37～48°Cの間は、一度押す毎に1°Cずつ変わります。

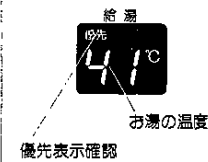

3 給湯栓を開ける



4 給湯栓を閉める

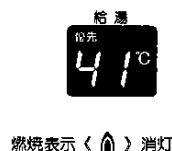

〈目安の温度：℃〉

37	38	39	40	41	42	43	44	45	46	47	48	60
シャワー、給湯など										給湯など		高温
食器洗いなど												

〈優先〉を表示しているリモコンでお湯の温度を調節できます。

〈優先〉を表示していない場合

操作しているリモコンが

台所リモコンなら

浴室リモコンなら



点灯 押して切り、
再度



点灯 押す。



押す。

使いかた おふろの運転・設定のしかた

使い初めの浄化運転(19ページ)を行なう前にこのページを参照して浴そうにお湯はりを行ってください。



- スイッチパンでおふろが沸かせます。
- 浄化運転中に保温運転を行なうと設定された水位と温度を保ちます。

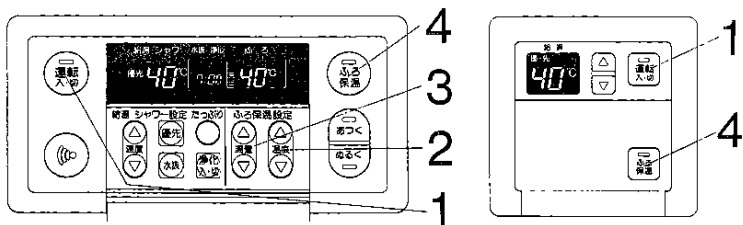

ここでは浴室リモコンをご説明します。

運転前の準備

1. 浴そうの排水栓を閉める。
2. 浴そうの循環口に、フィルターが付いていることを確かめる。
3. 浴そうのふたをする。



- お湯はり中に、台所やシャワーなどでお湯を使用すると、おふろ設定温度のお湯が出ます。
- 運転中は水や空気の出る音がしますが、異常ではありません。

1 「運転」スイッチを押す



ランプが点灯します。



〈一度設定すると記憶します。〉

2 おふろ温度を調節する

(変更しない時は、温度を確認する。)

おふろ保温設定

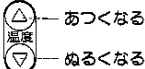

37℃～48℃の1℃きざみで調節できます。

おふろ温度 (例: 41℃)

(目安の温度: ℃)

37	38	39	40	41	42	43	44	45	46	47	48
ぬるめ	ふつう			あつめ							

保温運転とは……

お湯はり開始から自動ストップまで、おふろが沸かしは全部おまかせ。沸き上がりから4時間の自動保温、自動足し湯機能。いつも沸かしたてのおふろに入れます。

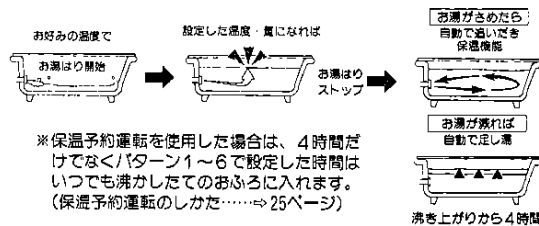

※保温予約運転を使用した場合は、4時間だけでなく/ボタン1～6で設定した時間はいつでも沸かしたてのおふろに入れます。(保温予約運転のしかた……⇒25ページ)

〈一度設定すると記憶します。〉

3 おふろ湯量(水位)を設定する

(変更しない時は、湯量を確認する。)

おふろ保温設定

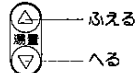

水位の目安

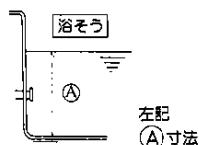

左記(A)寸法

- 約60cm
- 57cm
- 53cm
- 50cm
- 46cm
- 43cm 標準 (例)
- 39cm
- 36cm
- 32cm
- 29cm
- 25cm

(約4cmきざみです。)

※浴そうの形状などにより、実際の水位とは異なります。

4 「おふろ保温」スイッチを押す



- ランプが点灯し、お湯はりを開始します。
- 設定温度に近づく、ランプが速い点滅に変わり、ブザー(ピピピ音)でお知らせします。



点滅(お湯はり時) / 点滅(追いだし時)

約50cmに設定のとき / 約38cmに設定のとき

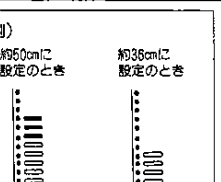

保温運転完了

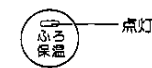

- 設定温度になるとランプが点灯に変わり、ブザー(ピピピ音)で約10秒間お知らせします。
- 約4時間保温・足し湯を続けます。

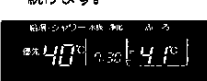

保温運転完了後、保温・足し湯の必要がないときはもう一度

「おふろ保温」を押す。(ランプが消灯します。)

おふろの運転・設定のしかた

使いかた

使い初めの浄化運転のしかた-1



浴そう水を24時間循環・ろ過し、きれいな状態で保ちます。

運転前の準備

1. 現在時刻が正しいかどうかを確認する。
2. 浴そうの排水栓を開める。
3. 浴そうの循環口および浄化ユニット吸込口に、フィルターが付いていることを確かめる。
4. 沸き上がり時のふろ温度と量を確認する。



〈浴室リモコン液晶画面〉

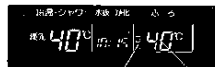

ふろ湯量 ふろ温度

5. 浴そうのふたをする。
6. 浴そうにお湯をはっておいください。
(⇒17ページ参照)

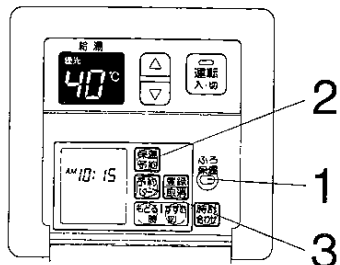

台所リモコンで操作してください

1 お湯はり確認

浴そうにお湯がはられているか確認する。

はられていないとき、



「ふろ保溫」スイッチを押す。

- ランプが点灯し、お湯はりを開始します。

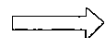

お湯はりが終わったら

2 「保溫予約」スイッチ 押す

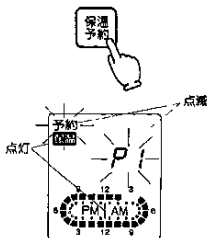

- 「予約」「P1」の文字が点滅し、「保溫」の文字とボタン1の保溫時間が点灯します。

3 「予約パターン」スイッチ 押す



使い初めの保溫モードを選ぶ。

使い初めの保溫モード

季節	保溫モード
冬	P1
春・夏・秋	P2・P3

- 注) ●夏にP1設定すると、設定温度より湯温があがることがありますのでご注意ください。
- 時刻を設定していないと、保溫予約を行なっても保溫を行ないません。(保溫予約モードについては23ページを参照ください。)



お願い
正常な浄化機能を働かせるため、2週間は使い初めの保溫モードを必ず設定してください。

例：冬場P1(パターン1)の場合

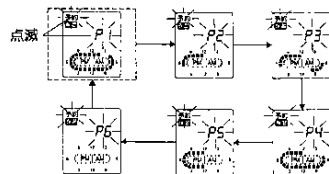

- スイッチを押すと順次変わります。

使い初めの浄化運転のしかた1

使い初めの浄化運転のしかた-2

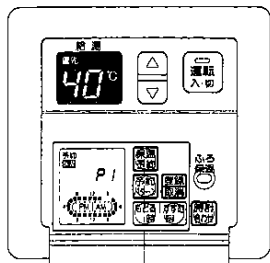

4

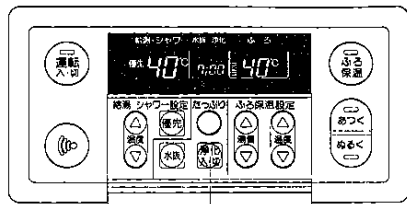

5

浴室リモコンで操作してください

4 「保温予約」スイッチ
押す

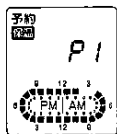

自動でお湯はり
温だきをします。

5 「浄化」スイッチ
押す



浄化を開始します。

※浄化スイッチを「入」にすると浄化ランプが点灯し、噴流口より気泡を含んだ水流がでます。

スイッチを押しても噴流がでず、浄化ランプが点滅し、時刻表示部に「6 3 3」が表示されている場合は…

↓
ポンプの呼び水をおこなってください。(⇒46ページ)



ご注意

- 気泡量は浴そうフランジにあるエアーク調整弁で調整できます。夜間等、音が気になる場合は、気泡量を調整してください。

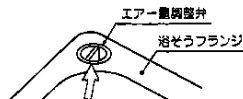

すくなくするとき 右へまわす
おおくするとき 左へまわす

- 試運転のときや初めてお使いになるときは、浴そう水が白く濁ることがありますが、故障ではありません。気になる様でしたら水を入れ替えてください。
- 保温予約スイッチを押すだけで自動的に浄化運転がおこなわれることはありません。必ず浄化スイッチも押してください。

なぜ、使い初めの2週間はP1～P3の保温が必要なの？



浄化性能を早く安定させるために 使い初めはP1～P3の保温が必要なのです。

浴そう水は入れ替える必要はありませんか？



使い初めは浄化性能が安定していない場合があります。したがって、初めの2週間は水の汚れが気になるようなら入れ替えてください。

使いかた 保温予約モードについて (台所リモコン)

浴そう水浄化システムは保温予約モードを6通り用意しましたので、お好みのパターンをお選び下さい。

(P1～P3で2週間以上使用された後にお選びください。)

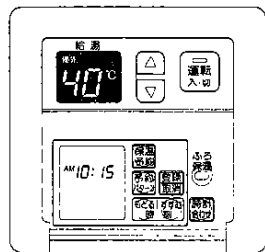

台所リモコンで操作してください。
(くわしくは25ページ)

注意

1. 現在時刻が合っているか確認してください。
2. 浴室リモコンでは「保温予約設定」はできません。
3. 浴そうの水を入れ替えない為、浄化スイッチを必ず「入」にして、噴流がでていることを確認してください。
4. 夏季にP1ワンデイモードを使用しますと、湯温が設定温度より高くなる場合があります。お湯が熱いようならば浴室リモコンの「ぬるくスイッチ」で湯温を下げるか、パターン2～5を使用してください。
5. 浴そうにフタをしてください。

6つの保温予約パターン (■は保温時間帯を示します)

P1 ワンデイモード

午前2時から4時を除いて連続保温する。

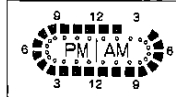

*夏季にはなるべく使用しないでください。

P2 アフターファイブモード

夕方5時から夜中の12時まで保温する。

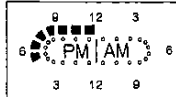

P3 モーニング&ナイトモード

朝6時から10時までの4時間と、夕方の5時から夜中12時までの間保温する。朝風呂にも入りたい人におすすめです。

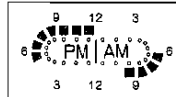

P4 デイタイムモード

朝6時から夜中12時までの間保温します。

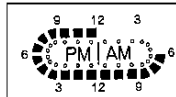

P5 アフタヌーンモード

午後の間中保温します。

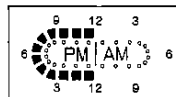

P6 フリーモード

ライフスタイルに合わせて保温予約設定ができるパターン。最初は何も設定されていません。設定のしかたは…(⇒27ページ)

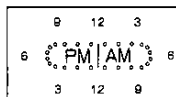

使いかた

日常便利な保温予約のしかた



運転スイッチ「入・切」に関係なく設定できます。

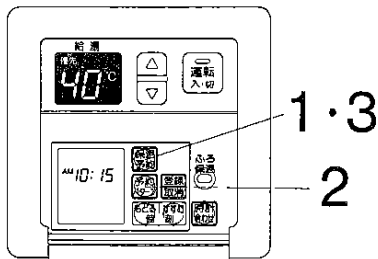

1 「保温予約」スイッチを押す



P1(パターン1)点滅

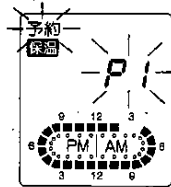

2 「予約パターン」スイッチを押す



お好みのパターンを選択する。

- ・スイッチを押すと画面は右の様に順次変わります。
- ・30秒以上画面を固定しますと、表示予約パターンで保温運転します。
- ・P6(パターン6)には、最初は何も設定されていません。設定のしかたは27ページをごらんください。

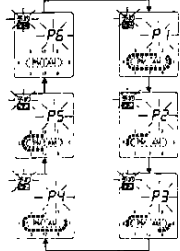

お湯はり開始から自動ストップまで、おふろ沸かしは全部おまかせ。沸き上がりから保温予約時間中の自動保温、自動足し湯機能。いつも沸かしたてのおふろに入れます。

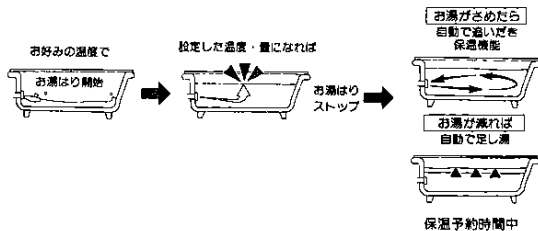

3 「保温予約」スイッチを押す



(浴室リモコンの表示画面)

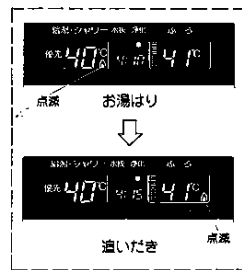

例:P3(パターン3)の場合



予約時刻に沸き上がるように自動でお湯はり、追いだき、保温をします。

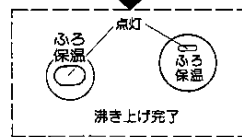

保温・足し湯の必要がないとき



はOFFにする。

予約運転をやめたいとき

もう一度「保温予約」を押す。

予約運転中コパターンを変更したいとき

1 「保温予約」スイッチを一度切り、もう一度押す。

2 「予約パターン」を押す。パターンを変更する。

3 「保温予約」を押す。



お願い

・お湯はりに中に、台所・他でお湯を使用したとき、おふろの沸き上がり温度のお湯がでます。

日常便利な保温予約のしかた

保温予約(P6フリーモード) の設定のしかた-1



運転スイッチ「入・切」に関係なく設定できます。

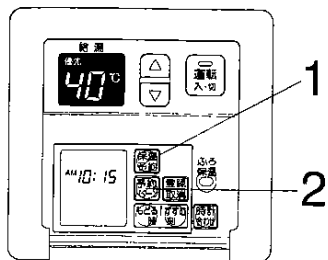

運転前の準備

1. 現在の時刻が合っているか確認する。
2. 浴そうの排水栓を閉める。
3. 浴そうの循環口に、フィルターが付いていることを確かめる。
4. 浴そうのふたをする。



必ず連続2時間以上の間隔を...

- ガスメータ (マイコンタイプ) にはガスもれ検知機能が内蔵されており、24時間連続保温を30日間に上続けておこなうと、ガスもれと誤判断しランプが点滅することがあります。

予約設定には必ず連続2時間以上のOFF時間を設けてください。

パターンのどこにも連続2時間以上のOFF時間がない場合は「登録・取消スイッチ」を押しても受け付けません。

例)



ここで「登録・取消スイッチ」を押しても設定されずにカーソルは次の時間へ移動する。

1 「保温予約」スイッチ 押す



前に使用したパターンの表示がでる。

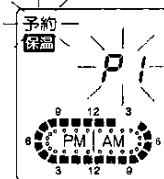

2 「予約パターン」スイッチ 押す



P6 (パターン6) を選ぶ。
(はじめは何も設定されていません。)

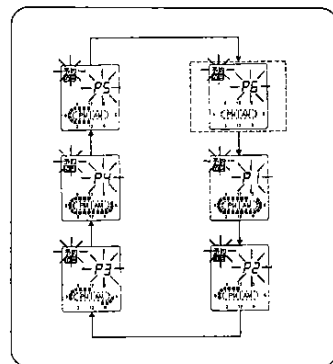

3秒経過するとAM12の位置でカーソルが点滅します。

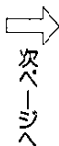
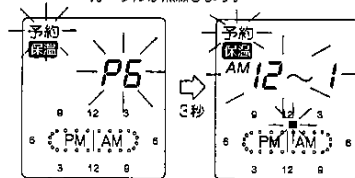

パターン6の設定のしかた

使いかた

保温予約(P6フリーモード)の設定のしかた-2



1日3回の保温予約設定を例に説明します。

- AM 5:00～AM 8:00
- PM12:00～PM 1:00
- PM 7:00～PM11:00

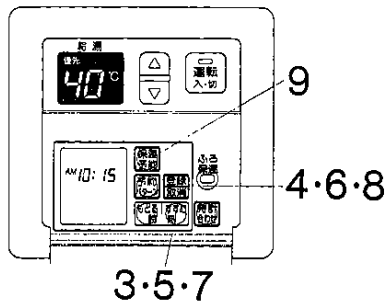

3 「すすむ」スイッチ 押す



● 予約モード表示

AM12～AM1 点滅

● 1回押すと AM1～AM2

2回押すと AM2～AM3

と1時間単位で進みます。



予約したい時刻

AM5～AM6

まで点滅を進ませる。

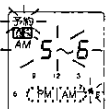

4 「登録・取消」スイッチ 押す



ご希望の予約時刻が点滅しているとき、スイッチを押すと、点滅している時刻が予約され点滅は次に進みます。

AM5～AM6

AM6～AM7

AM7～AM8

を順次登録する。

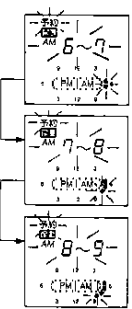

5 「すすむ」スイッチ 押す



点滅を

PM12～PM1

まで進める。

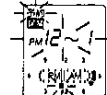

6 「登録・取消」スイッチ 押す



PM12～PM1

を登録する。

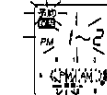

7 「すすむ」スイッチ 押す



点滅を

PM7～PM8

まで進める。

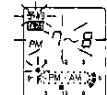

8 「登録・取消」スイッチ 押す



- PM7～PM8
- PM8～PM9
- PM9～PM10
- PM10～PM11

を順次登録する。

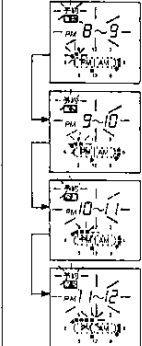

予約時刻設定完了です。

9 「保温予約」スイッチ 押す



設定した時刻になると沸き上げ(保温、足し湯)を自動でおこないます。

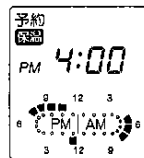

パターン6の設定のしかた

使いかた

保温予約(P6フリーモード)の修正のしかた



27ページで設定した保温予約を例に説明します。

- AM 5:00～AM 8:00
- PM 12:00～PM 1:00
- PM 7:00～PM 11:00

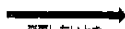

- PM 12:00～PM 1:00
- PM 7:00～PM 11:00

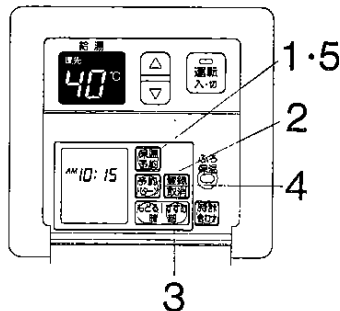
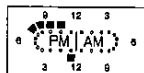
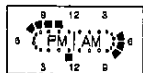

1 「保温予約」スイッチ 押す



前に使用したパターン
の表示がでる。

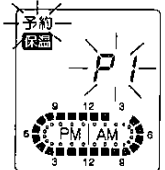

2 「予約パターン」スイッチ 押す



P6(パターン6)を選ぶ。

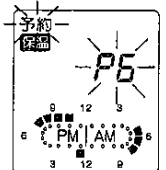

3 「すすむ」スイッチ 押す



取消したい時刻

AM5～AM6

まで点滅を進ませる。

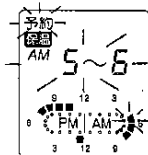

4 「登録・取消」スイッチ 押す



取消したい時刻が点滅して
いるとき、スイッチを押すと
点滅している時刻が取消
され点滅は次に進みます。

- AM5～AM6
- AM6～AM7
- AM7～AM8

を順次取消す。

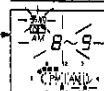

5 「保温予約」スイッチ 押す



修正完了です。
設定した時刻になると
沸き上げ(保温、足し湯)を
自動でおこないます。

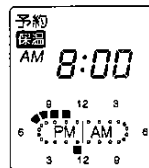

以下のような設定のときは、先に別の時間に連続2時間以上のOFF時間を設けてください。

(パターンのどこにも連続2時間以上のOFF時間がない場合は「登録・取消」スイッチを押しても受け付けません。)

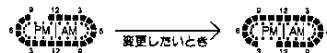

1. はじめに PM1～PM3 の時間をOFFにする。

2. 次に PM9～PM11 の時間を予約設定する。

パターン6の修正のしかた

保温運転の開始と予約のしかた



現在の時刻が、選びたい保温予約パターンの設定時刻ではないとき。



PM 4:00
現在時刻

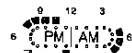

選びたい保温予約パターン

例：P6フリーモード

- AM 5:00～AM 8:00
- PM 12:00～PM 1:00
- PM 7:00～PM 11:00

今すぐに
保温予約
運転を
始めたいとき。

保温
予約

スイッチ
OFFのとき

1

保温
予約

押す。

2

予約
1/9

パターンを
選ぶ。

3

運転
入初

点灯

運転スイッチが点灯
しているか確認する。
消えているときは
スイッチを押す。

4

ふる
保温

押す。



保温
予約

スイッチ
ONのとき

1

運転
入初

点灯

運転スイッチが点灯
しているか確認する。
消えているときは
スイッチを押す。

2

ふる
保温

押す。



(台所リモコン)

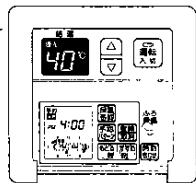

ただちに保温予約運転を
開始します。

(浴室リモコン)

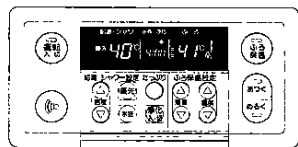

現在の時刻が、選びたい保温予約パターンの設定時刻のとき。



PM 00
現在時刻

選びたい保温予約パターン

例：P6フリーモード

- AM 5:00～AM 8:00
- PM 12:00～PM 1:00
- PM 7:00～PM 11:00

今すぐに
保温予約
運転を
始めたいとき。

保温予約スイッチが
ONであることを
確認する。

保温
予約

スイッチ
ON

OFFのときはスイッチを
押す。



ただちに
保温予約運転を
開始します。

PM 7 ~
以降の保温予
約を始めたい
とき。

保温予約スイッチが
ONであることを
確認する。

保温
予約

スイッチ
ON

OFFのときはスイッチを
押す。



PM 7:00から
保温予約運転を
開始します。

使いかた

保温運転の予約取消のしかた



〈入浴についてのご注意〉

- 小さなお子様の入浴中はプールと同じように大変危険なことがありますので、保護者がそばでたえず注意してあげてください。
- 医師に入浴を禁じられている方や病気の方、体調の悪い方の入浴はおやめください。又、成人病を有している方や妊産婦の方は、あらかじめ医師に相談の上入浴してください。
- お酒を飲んだあとの入浴は避けてください。

保温運転の予約取消のしかた

現在の時刻が、保温予約パターンの設定時刻ではないとき。

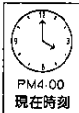

例：P6フリーモード

- AM 5:00～AM 8:00
- PM 12:00～PM 1:00
- PM 7:00～PM 11:00

PM7～
以降の保温予
約を取消し
たいとき。



スイッチ
OFF



保温予約運転は
停止します。

現在の時刻が、保温予約パターンの設定時刻のとき。



例：P6フリーモード

- AM 5:00～AM 8:00
- PM 12:00～PM 1:00
- PM 7:00～PM 11:00

今からPM11
までの保温運
転のみ取消し
たいとき。

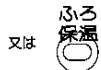

今からPM11:00まで、
保温運転は停止します。
次のAM5～AM8から
保温運転を開始します。

今すぐ保温運
転を停止し、
同時にパター
ンによる保温
予約も取消し
たいとき。



スイッチ
OFF



保温運転および保温
予約を取消します。

使いかた

「追いだき」(あつく) 運転のしかた

(おふろの沸かし直ししかた)

お湯の温度がふろ設定温度より低い場合は設定温度まで、お湯の温度がふろ設定温度以上の場合はお湯の温度+約1℃まで、追いだきします。(最高50℃まで)



- 「追いだき」運転は、「ふろ保温」運転のお湯はり中は使用できません。

使いかた

「足し湯」(たっぶり) 運転のしかた

スイッチを押すと、約20%のお湯がふえます。

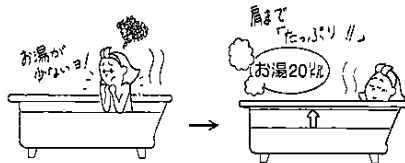

- 「足し湯」運転は、「ふろ保温」運転のお湯はり中は、使用できません。
- 「足し湯」運転中に、台所やシャワーなどでお湯を使うと、ふろ設定温度のお湯がでます。

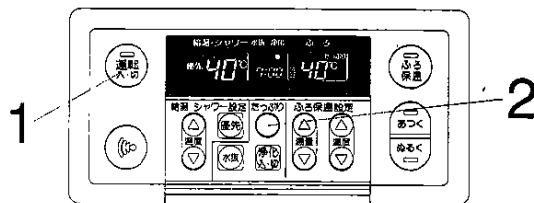
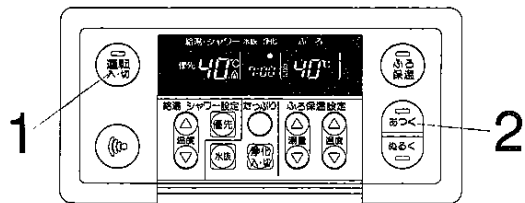

運転前の準備

浴そうの浄化ユニット噴流口より10cm以上お湯が入っているが確認する。

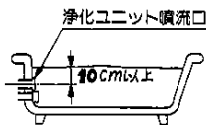

1 「運転」ランプ点灯確認

点灯していなければ押す。



ランプが点灯します。

2 「あつく」スイッチ押す

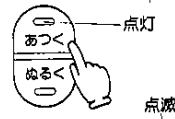

- ランプが点滅し、追いだきします。
- 追いだきが終わると、自動的に止まります。(ランプ消灯)

途中で「追いだき」運転をやめたいとき、もう一度



を押す。(ランプ消灯)

- 運転中は水や空気の出る音がする場合がありますが、異常ではありません。

1 「運転」ランプ点灯確認

点灯していなければ押す。



ランプが点灯します。

2 「たっぶり」スイッチ押す

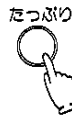

点滅 お湯の温度 点灯



- たっぶり表示が点灯して、お湯を約20%足し湯し、自動的に止まります。

途中で「足し湯」運転をやめたいとき、もう一度



を押す。(たっぶり表示消灯)

- 運転中は水や空気の出る音がする場合がありますが、異常ではありません。

「追いだき」運転のしかた・「足し湯」運転のしかた

使いかた

「ぬるく」運転のしかた

スイッチを押すと、ふろ設定温度より約1℃下げるために必要なお水と約3秒のお湯がはいります。

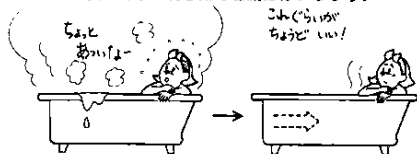

- 「ぬるく」運転は、「ふろ保温」運転のお湯はり中は使用できません。
- 「ぬるく」運転中に、台所などで給湯栓を開けても、しばらく水が出る場合があります。

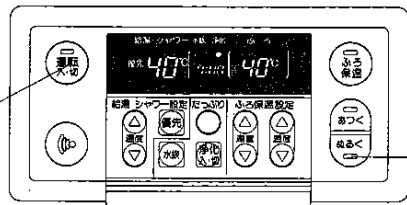

1 「運転」ランプ点灯確認

点灯していなければ押す。



ランプが点灯します。

2 「ぬるく」スイッチ押す



- ふろ設定温度より約1℃下げるために必要なお水と約3秒のお湯がはいります。
- その後自動的に止まります。(ランプ消灯)

途中で「ぬるく」運転をやめたいとき、もう一度



を押す。(ランプ消灯)

*このとき、約3秒のお湯を入れてから停止します。

- 運転中は水や空気の出る音がします。異常ではありません。

使いかた

浴室からの呼び出しかた

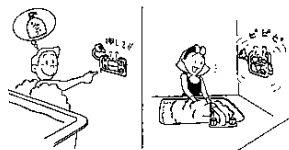

「呼び出し」スイッチ押す

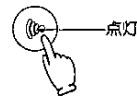

台所リモコンでブザーが約3秒間鳴ります。この間ランプが点灯します。

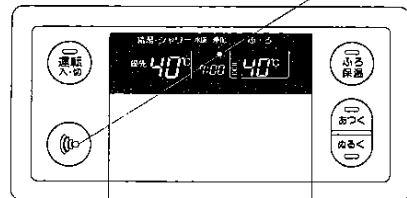

呼び出しスイッチは運転スイッチの「入・切」に関係なく使用できます。

使いかた

操作確認音の消しかた、鳴らしかた

ここでは台所リモコンでご説明します。(浴室リモコンも同様の操作でできます。)

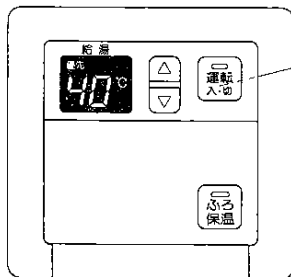

「運転」スイッチ押し続ける

5秒以上押し続ける。



リモコンは各スイッチを押したとき、正常に動作すると「ピッ」と音がします。お好みによりこの音を消したり、鳴らしたりできます。



沸き上がりブザーおよび、呼び出しブザーは、操作確認音を消しても鳴ります。

日常の点検・手入れのしかた



お願い

ガスふる給湯器に関する「日常の点検・手入れのしかた」は
ガスふる給湯器の取扱説明書に記載されております。
必ずお読みください。

お手入れ

浴
そ
う



スポンジかやわらかい布に中性洗剤または石けんをつけて洗ってください。
(ぬめりは手かスポンジで軽くなで洗います程度で充分です。)

- 強酸、研磨系、強アルカリ性洗剤は使わないでください。
変色する場合があります。
- みがき粉など粒子の粗い洗剤、硬いたわしは使わないでください。
浴そうの寿命が縮まります。

月1回程度

機
器

機器の外装の汚れは、ぬれた布で落したあと十分水気をふきとってください。特に汚れのひどいときには、中性洗剤をおつかいください。

月1回程度



禁止

リモコンの表面が汚れたときは、湿った布でふいてください。かわいた布でふいた場合、表示画面(液晶部)が乱れることがあります。が故障ではありません。しばらく放置しておくともとの状態に戻ります。

- リモコンの掃除にはベンジンや油剤系の洗剤を使わないでください。
変形する場合があります。
- 浴室リモコンは防水タイプですが、故意に水をかけないでください。
(台所リモコンは防水タイプではありません。)

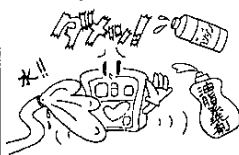

フィルターのお手入れ

ガスふる給湯器の濾過口
(月1回以上)

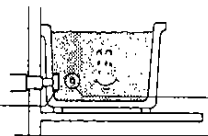

浄化ユニット吸込口
(週1回以上)

1. 浴そう内のフィルターセットを左に回してはまず。
2. フィルターセットを掃除する。
3. 元通りに取り付ける。

フィルターセットを外したまま、または、正常に取り付けられていない状態で使用すると、機器が故障することがありますので、必ず正常に取り付けた状態で使用してください。

浄化ランプが点滅し掃除の時期をお知らせします。

1. 浄化スイッチを「切」にする。
2. 浴そう内のフィルターを左に回してはまず。
3. フィルターを掃除する。
4. 元通り取り付ける。
5. 再度浄化スイッチを「入」にする。

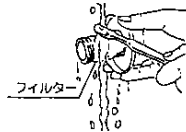

※水を流しながら網目につまったゴミをブラシ等で取り除いてください。

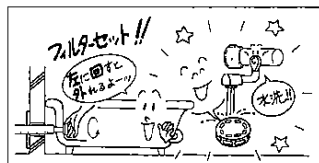

〈定期点検のすすめ(有料)〉

- ご使用上支障がない場合でも、不慮の事故を防ぎ、安心してより長くご使用いただくために、年一回程度の定期点検をおすすめします。
お買い上げの販売店にご相談ください。

浄化ユニットの使用上の注意



安全に使用していただくために、必ずお守りください。

使用初期の取扱い

- 使用初期よりできるだけ早く浄化性能を発揮させるためには、2週間程度(特に冬場)連続で保温する必要があります。(⇒19ページ)

但し、夏場等気温の高い季節は連続保温は必要ありません。入浴に必要な時だけ沸かし上げてください。

- 使用初期に水が浄化できない場合がありますので、この時は浴そう水を入れ替えてください。

長期間使用しないとき (お出かけで外泊されるとき)

- 外泊やシャワーだけで、入浴を数日間されない場合は浄化ユニットを停止させて水抜きを必ず行ってください。(⇒45ページ)

浴そう水が にごったとき

- 使用初期や、一度に大勢の人が入浴したり、誤って洗剤、入浴剤を投入すると、浴そう水がにごり、浄化しても水がきれいにならない場合があります。この場合は浴そう水を入れ替えてください。

浴そうのぬめりや 水面付近がよごれたとき

- 浴そうにぬめりや、水面付近によごれが付くことがあります。軽くスポンジや手等でなでる程度で落とせます。
- 浮あが等については回収できない場合があります。

水が入っているとき は浄化運転を…

- 浴そう水は循環することによって浄化されます。浴そうに水(お湯)が入っている場合は、保温の入・切にかかわらず、浄化スイッチは「入」にしておいてください。

浴そうの水位設定

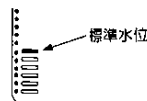

- 使い初めは、標準水位に設定されています。お好みに合わせて水位を自由に設定できますが、水位は浄化ユニット噴流口より10cm以上あることを必ず確認してください。

これは、浴そうの水を使って浄化槽を自動的に洗浄するためです。

保温中は必ずフタを

- 省エネの観点から、浴そう水の保温中は必ず浴そうのフタをしておいてください。

フィルターの お掃除時期

- ガスふる給湯器循環口は月1回程度
- 浄化ユニット吸込口は週1回程度
浄化ランプが点滅し掃除時期をお知らせします。
(⇒42ページ)

その他

- 水質や入浴条件によって、浄化が遅れて水がにごったりすることがあります。この場合、浴そう水を入れ替えてください。

冬期の凍結による破損予防

お願い

ここでは浄化ユニット本体の凍結による破損予防方法を記載しております。ガスふろ給湯器に関する「冬期の凍結による破損予防」はガスふろ給湯器の取扱説明書に記載されております。必ずお読みください。

通常の寒さのときは……(外気温-15℃までで無風のとき)

- この本体は、気温が下がってくると自動的に凍結予防ヒータが作動して本体内を保温させ、さらにポンプで浴そうの水を循環させて、凍結を予防します。したがって、浄化ユニット噴流口より10cm以上のお湯または水のあることを確認してください。(ただし、電源プラグを抜くと作動しません。)

長期間使用しないとき

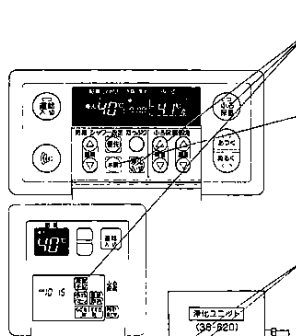

- 1 浄化入切 (おふろ保温) 保溫予約 スイッチを「切」にし浴そうの水を抜く。
- 2 水抜 スイッチを「入」にする。
●水抜ランプが点灯します。
- 3 そのまま放置する。
●水抜きを完了した後水抜ランプが消えます。
- 4 水抜き栓(3ヶ所)を左にまわしてあける。
●凍結予防のときは、必ずおこなってください。

●水抜スイッチは浄化、保温、あつく、ぬるく、たつぷりスイッチのいずれかが「入」になっていると受けつけできません。
●冬期以外で長期間使用しないときの水抜きは1～3の操作で充分です。

お願い

水抜き後の再使用のとき

- 1 水抜き栓(3ヶ所)を右にまわしてしめる。
- 2 保溫予約 または (おふろ保温) スイッチをおす。
- 3 お湯はり完了後 浄化入切 おす。

浴そうの噴流口より噴流が出るのを確認してください。

浄化スイッチを「入」にしても噴流が出なかつたり、浄化ランプが点滅する場合はポンプの呼び水を行ってください。

呼び水の入れ方

- 1 浴そうに、噴流口より10cm以上のお湯、または水をはってください。

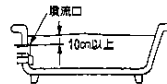

- 2 浄化入切 (おふろ保温) スイッチを「切」にする。

- 3 水抜 スイッチを「入」にする。
●水抜ランプが点灯します。

- 4 30秒程度放置する。

- 5 水抜 スイッチを「切」にして、10秒程度待つ。

- 6 浄化入切 スイッチを「入」にする。

●おふろに入りたいときは (おふろ保温) スイッチをおす。

上の方法でも噴流がでないときは以下の方法でおこなってください。

- 1 浴そうにお湯または、水をはってください。
- 2 浴そう内の浄化ユニット噴流口と水栓の蛇口等にホースを当て、30秒程度水を流し込んでください。

※この操作をおこなった後、水がにごることがあります。気になる様でしたら、水を入れ替えてください。

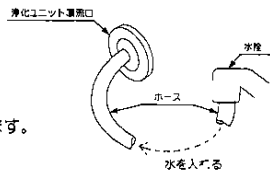

故障かな？と思ったら-1





お願い

ここでは浄化ユニットに関する内容のみが記載されております。ガスふる給湯器に関する内容は、ガスふる給湯器の取扱説明書に記載されております。





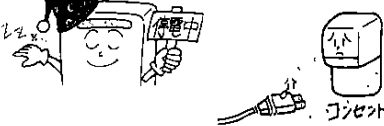

修理を依頼される前に、ちょっとお調べください。

次のことをお調べください…浄化ユニット側

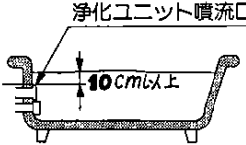
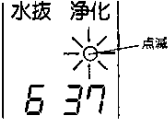
症 状	お調べいただきたいこと
<ul style="list-style-type: none"> ● スイッチを押しても浄化ランプが点灯しない。 ● 浄化ランプは点灯するが噴流がでない。 	<p>停電していませんか？ 浄化ユニットの電源プラグが差し込まれていますか？</p>  <p style="text-align: center;">↓</p> <p>電源プラグを一度抜き、差し直してみてください。</p>  <p>それでも噴流が出ない場合は浄化ユニットの故障です。 -55ページ-</p>

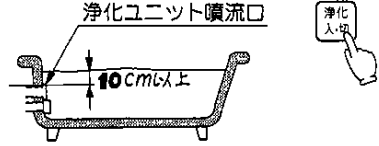
故障かな?と思ったら-1

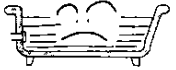
症 状	お調べいただきたいこと
<ul style="list-style-type: none"> ●「追いだし」運転ができない。 ●「追いだし」運転中に消火した。 	<p>浴そうの浄化ユニット噴流口より10cm以上お湯または水が入っていますか?</p> <p>ポンプの呼び水をしましたか? (⇒46ページ)</p>  <p>浄化ユニット噴流口 10cm以上</p>
<ul style="list-style-type: none"> ●浄化ランプが点滅し、時刻表示部に“537”が表示している。 <p>水抜 浄化</p>  	<p>浴そうの浄化ユニット噴流口より10cm以上お湯または、水が入っていますか?</p> <p>お湯が充分入っていたら、一度スイッチを「切」約30秒後に「入」にする。</p>  <p>それでも噴流が出ない場合は?</p> <p>浴そうの水を入れたまま、スイッチを一度「切」にし、呼び水を行って下さい。(⇒46ページ) 再度スイッチを「入」にしても噴流が出ずに、時刻表示部に“537”が表示される場合はポンプの故障です。(⇒55ページ)</p>

症 状	お調べいただきたいこと
<p>浄化しても水がきれいに ならない。</p>	<p>極端に大勢の人が浴そうに入りましたか? こんな時、浄化が遅れる事があります。 水を入れ替えてください。</p> 
<p>浴そうのぬめり、臭いが 気になる…。</p>	<p>又、使い初めは浄化性能が安定していない場合があります。したがって、初めの2週間は水の汚れが気になるようなら入れ替えてください。</p> 
<p>浴そうについたぬめりは、手がスポンジで軽く洗って下さい。 臭いも気になる様なら水を入れ替えてください。</p> <p>↓</p> <p>水を入れ替えた後、浄化スイッチを「入」にし、2、3日様子を見て下さい。それでもきれいにならないときは… (⇒55ページ)</p> 	

故障かな?と思ったら-1

故障かな?と思ったら-2



次のような場合は、それぞれ理由があり心配ないものです。

次のような場合は故障ではありません。

こんな場合	お答えします
<p>自動お湯はりが通常より時間がかかる。</p>	<p>長時間の停電後、または電源プラグを抜き長時間放置後差し込むと機器の特性上時間がかかります。 (2回目からは通常の時間です。)</p>
<p>ポンプが自動的に動く。</p>	<p>凍結破損、予防のため、ポンプの自動運転を行います。</p>
<p>保温運転中、お湯が止まる。</p>	<p>浴そう内の残り湯を検出しているためです。</p>

こんな場合	お答えします
<p>噴流がときどき止まる、浴そうの水位が下がる。</p>	<p>浄化ユニットの洗浄を浴そうの水を使って定期的に行うためです。</p> <p>(1日に1回約1分程度で、約300のお湯を洗浄のため排水します。洗浄中は、浄化ランプが点灯し、水抜ランプが点滅します。)</p> <div style="border: 1px solid black; padding: 5px; text-align: center;"> <p>水抜 浄化</p> </div>
<p>噴流は出ているが、浄化ランプが点滅している場合。</p>	<ul style="list-style-type: none"> ● 浄化ユニット吸込口のフィルター掃除のサインです。(フィルターの目詰まりのサインではありません。) (←42ページ) ● スイッチを一度「切」にし、フィルターを掃除してから再度「入」にしてください。 <p>(1週間に1度程度点滅します。これを目安にフィルターの掃除をしてください。)</p>
<p>表示画面が点滅表示になっている。</p>	<p>停電後、再通電すると表示画面の時刻表示が点滅表示になる場合があります。なお、給湯・ふろ温度表示・ふろ水量表示などもお買い上げ時の設定に、変わる場合がありますので確認してください。</p>

故障かな?と思ったら-3



お願い

ガスふろ給湯器及び浄化ユニット本体は不具合が生じたとき、その原因を故障表示で表示（点滅）する機能があります。

ここでは浄化ユニット本体の内容のみを記載しております。ガスふろ給湯器の故障表示と内容については、ガスふろ給湯器の取扱説明書をお読みください。

浄化ユニットの故障表示をお調べください

・浄化ランプまたは水抜ランプが点滅し、時刻表示部に下記の数字が点滅している場合は浄化ユニットの異常です。

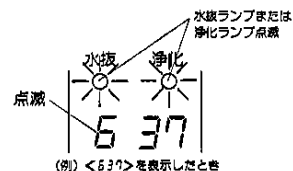

表示	原因
637	循環不良（水位不足・ポンプ故障など）
257	水流スイッチ異常
607	殺菌ランプ点灯不良
177	殺菌ランプ・保護管割れによる漏水
707	殺菌ランプ消灯不良（電装基板故障）
547	三方弁A作動不良
567	三方弁B作動不良
577	三方弁C作動不良
587	三方弁D作動不良
507	二方（排水）弁作動不良

※殺菌ランプ・グローランプは消耗品なので、定期的な交換が必要です。
（お買い上げになった販売店または大阪ガス支社に連絡してください。）

アフターサービスについて

サービスを依頼される時



●47～54ページの「故障かな?と思ったら」を調べていただき、なお異常又は殺菌ランプ・グローランプ切れのあるときは、お買い上げの販売店または、大阪ガス支社に連絡してください。

連絡していただきたい内容

- 品名……………(保証書をご覧ください。)
- お買い上げ日……(保証書をご覧ください。)
- 状況……………(故障表示の表示など、できるだけ詳しく)
- ご住所・ご氏名・電話番号
- 訪問ご希望日

●ハシゴかけ、ヤグラ組み立てをしなければメンテ作業ができない場所に取り付けられますと作業に危険を伴うことが予想されます。このような場合はメンテをお断りする場合があります。(販売店にご相談ください。)

保証について

- 必ず「販売店名・お買い上げ日等」が記入されているのを確認してください。保証書の内容をよくお読みになった後は、大切に保管しておいてください。
- 無料修理期間経過後の故障修理については、修理によって機能が維持できる場合、有料で修理いたします。

補修用性能部品の最低保有期間について

- この機器の補修用性能部品の最低保有期間は、製造打切後7年です。なお、補修用性能部品とは、製品の性能を維持するための部品です。(ガスふろ給湯器に関しては、各取扱説明書をお読みください。)

移設される場合

- 転居などで機器を移設される時は、機器に表示(銘板)してあるガス(ガスグループ)・電源(電圧・周波数)が、移設先と合っているか、必ずご確認ください。不明の時は、移設先のガス事業所、お買い上げになった販売店または、大阪ガス支社にご相談ください。
- ガス(ガスグループ)などの異なる地域へ移設される時は、機器の改造・調整が必要です。この改造・調整に伴う費用は、保証期間中でも有料です。

主な仕様

ガスふろ給湯器の仕様については、各取扱説明書を確認してください。

仕様表

型 式	36-620		
外形寸法	W610×D260×H596mm		
本体重量	42kg		
電 源	AC100V 60Hz		
定格消費電力	235(W)(凍結予防ヒーター 60W)		
常用使用最高水温	48(°C)		
設置場所	屋外(据置型)		
凍結予防作動温度	4±3(°C)		
循環ポンプ部	ミ ー タ 部	单相コンデンサー誘導電動機	
	ポンプ型式	マグネット駆動式渦巻ポンプ	
浄化(ろ過)槽部	ろ 材	アルミナ系多孔質セラミックボール	
	流 量	浄 化	約20ℓ/分
		逆 洗	約30ℓ/分 ろ過槽 1分間/24時間 生物槽 1分間/350時間 1分間×3回/1750時間
殺菌灯部	殺菌灯入力	8W	
安全装置	点灯方式	グロースターター式	
	フィルター清掃	積算タイマー(1週間)	
	ポンプ空転防止	水流スイッチ	
	室外線ランプ異常	電流検知	
	ランプ保護管割れ	水検知電極	
	切換弁故障	マイコンによる作動監視	
	ポンプ過負荷	ポンプサーマルプロテクタ	
	凍結予防装置	ポンプ循環+ヒータ(60W)	
機能・性能	漏電安全装置	漏電ブレーカー(感度電流6mA)	
	過電流防止	ヒューズ(10A)	
	浄化性能	浴そう水濁度 1以下(4名入浴標準) 大腸菌数 不検出	
	ジェットエア吸引量	約18ℓ/分	
騒音レベル	45dB(A)		