



自動食器洗い乾燥機

取扱説明書

38-402型

保証書別添

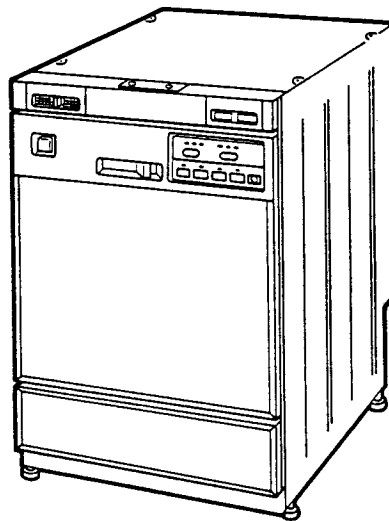

— ごあいさつ —

このたびは自動食器洗い乾燥機をお求めいただきまして、まことにありがとうございました。

- 自動食器洗い乾燥機の機能を、十分生かしていただくために、必ずご使用前に取扱説明書をお読みいただき、正しくお使いください。
- 別添の保証書とともにこの「取扱説明書」を大切に保管してください。

— も く じ —

機能と特長	1	仕上がりが悪いと思われる場合	12
各部の名称	2	使用上のご注意	13
操作・表示部の名称とはたらき	3	お手入れのしかた	14
機器の操作手順	5	故障かな?と思ったら	15
コース選びと操作のしかた	7	凍結・停電・断水時の対応について	16
洗剤・乾燥仕上げ剤について	8	アフターサービス	16
食器の入れかた	9	仕様・寸法図	17

機能と特長

450mm巾の省スペース
サイズでたっぷり
6人分の食器が洗えます。



簡単操作で洗浄から
乾燥までおまかせ。

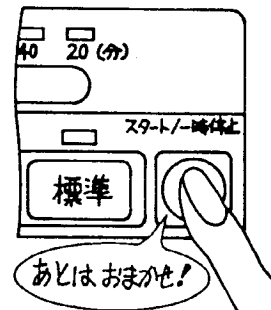

軽食等の軽い汚れに
便利なスピーディコース
もあります。

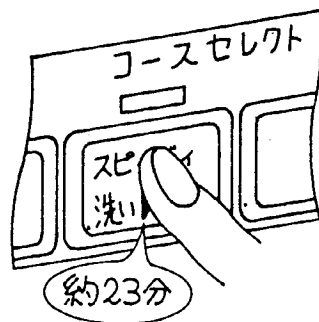

ヒータとファンによる
乾燥機能でより早く乾燥。
フキンを使わず衛生的に
仕上がります。

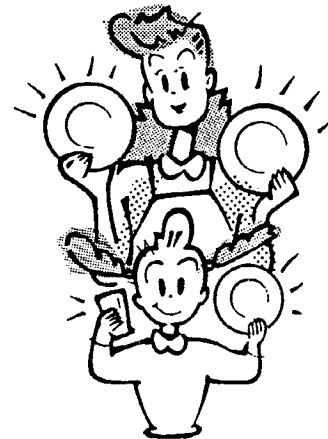

各部の名称

このマークの中の数字は、掲載ページを示しています。

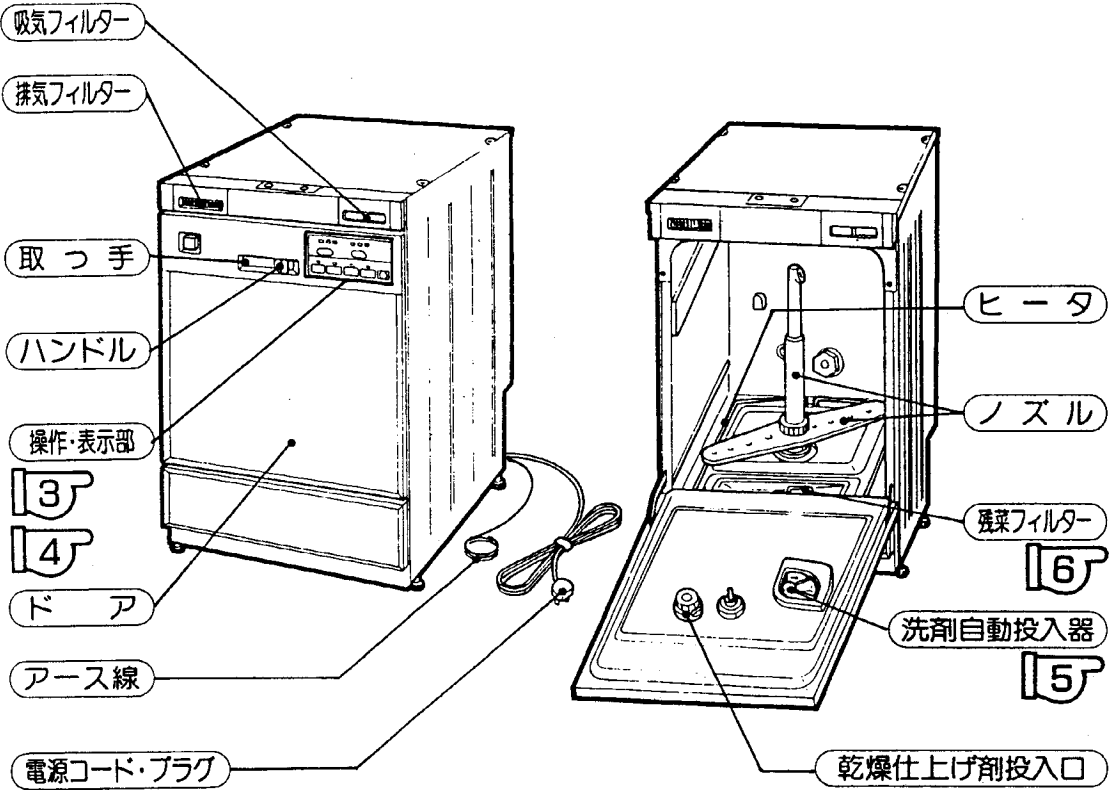

上かご

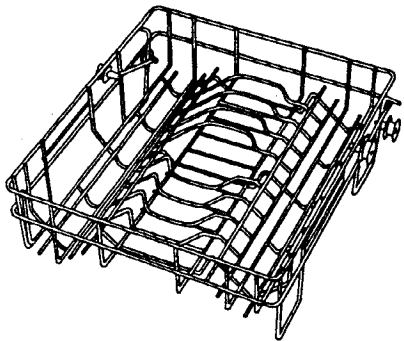

下かご

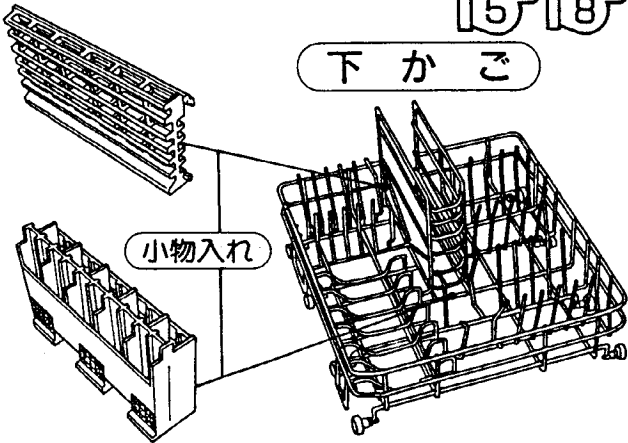

付属品 (試運転用)

<ul style="list-style-type: none"> ● 専用洗剤 計量スプーン つき (100g) 	<ul style="list-style-type: none"> ● 乾燥仕上げ剤 (50me)
---	---

操作・表示部の名称とはたらき

電源スイッチ

- 電源の入・切に使用します。
- 運転が終了したときは自動的に「切」になり、電源を入れた状態で放置したときも、10分後自動的に「切」になります。
(「切」にした後、すぐに「入」にする場合は、3秒以上待ってください。)

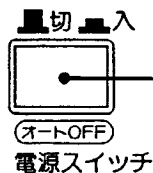

開 ◀

ハンドル

- ドアを開閉するとき使います。
- ハンドルの操作は「開◀」または「▶閉」の位置まで確実に行ってください。
(運転するときハンドルが「▶閉」の位置に確実に操作されないと運転できません。)

表示ランプの見方

□ 消灯

■ 点灯



「行程セレクト」のボタン	表示ランプ
<ul style="list-style-type: none"> ● ボタンを押すことに、ランプ表示が移動しお好みで下の行程が選べます。 <p>洗い～すすぎまで</p> <p>洗い～乾燥まで</p> <p>すすぎ～乾燥まで</p> <p>乾燥のみ</p>	<ul style="list-style-type: none"> ● 運転の進行状態を示します。 ● セットした行程のランプが点灯し進行中のランプが点滅します。

「乾燥時間」のボタン	表示ランプ
<ul style="list-style-type: none"> ● ボタンを押すことに、ランプ表示が移動しお好みの時間が選べます。 ● 次の場合はあらかじめ乾燥時間がセットされています。 <p>標準、強力コース……20分</p> <p>乾燥のみコース……60分</p> <p>ただしボタンを押して変更することもできます。</p>	<ul style="list-style-type: none"> ● 乾燥時間の経過を示します。 ● ランプは点滅しません。

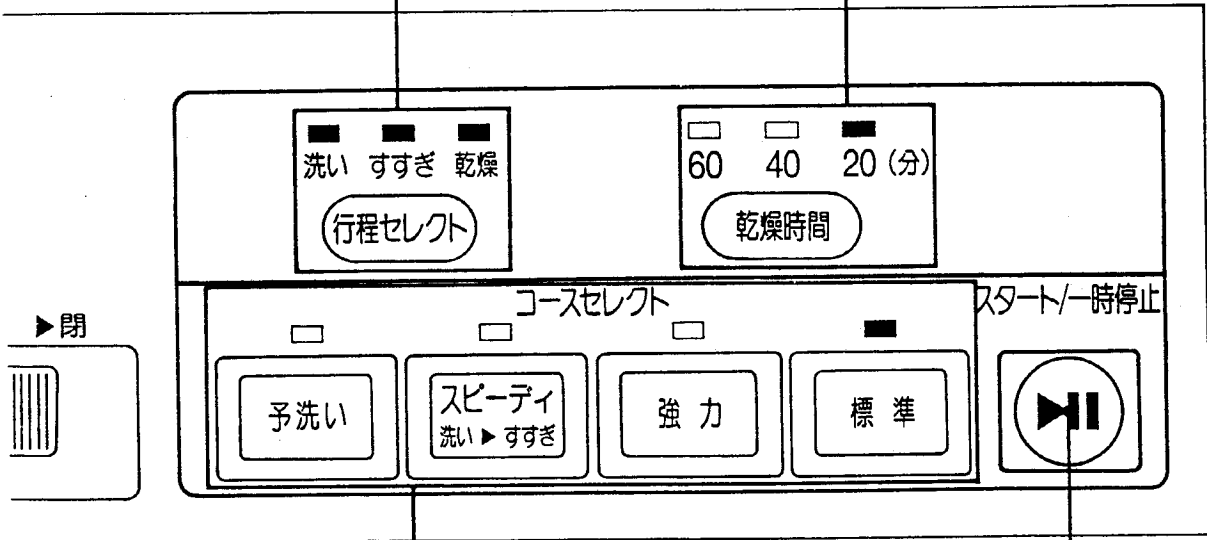

「コースセレクト」のボタン	表示ランプ
<ul style="list-style-type: none"> ● ボタンを押すとそれぞれ専用のコースが自動的にセットされます。 参照 ● 運転中のコース変更はできません。電源スイッチを「切」にし、はじめからやりなおしてください。 	<ul style="list-style-type: none"> ● セットされたコースを示します。 ● ランプは点滅しません。

「スタート/一時停止」のボタン
<ul style="list-style-type: none"> ● 運転のスタート時および一時停止させる時に押します。 ● 一時停止させた後再びスタートさせる時はもう一度押します。

機器の操作手順

1 運転前の準備

- ドアを開け、残菜フィルターが正しくセットされているか確認します。

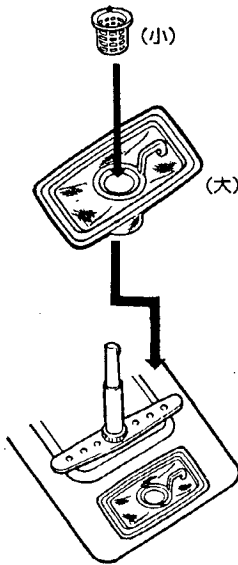

2 残菜の処理をします

- ひどい油污れや残菜などは取り除きます。

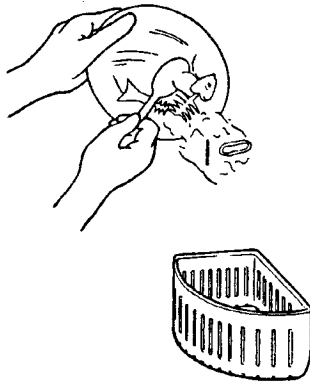

【ご注意】

- 魚の骨、つまようじ、輪ゴム等は必ず取り除いてください。
- グラタン焼きつき、茶わんむし、鍋の焼けこげ等は落ちません。あらかじめ落としてください。

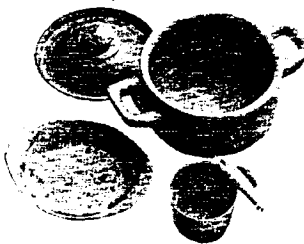

3 食器をセットします 専用洗剤、乾燥仕上げ剤

① 食器をセットします

食器のセット例がありますのでご参照ください。

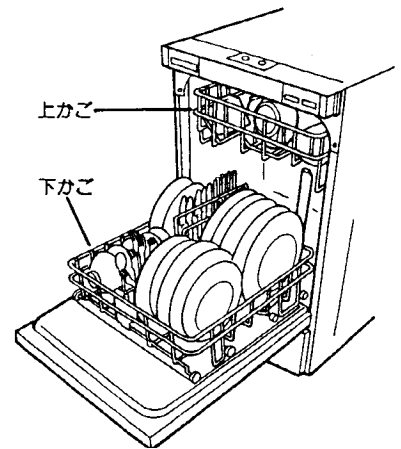

【ご注意】

- かごをいきおいよく引き出すと、はずれたり、食器がぶつかったりすることがありますので静かに行ってください。

② 専用洗剤、乾燥仕上げ剤を入れる

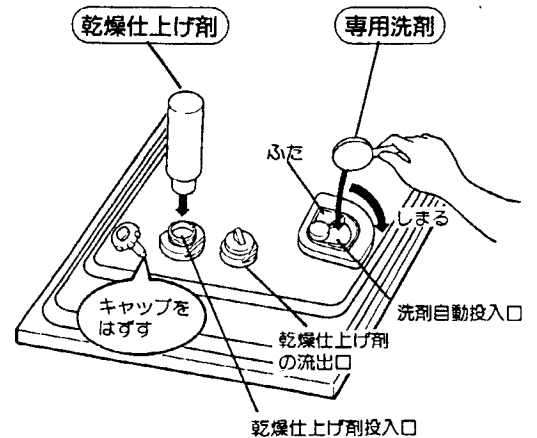

を入れます

- 上かごを取りはずしたいときは

手前にいっぱい引き出す



手前を持ち上げ、かごのローラーをレールからはずす。

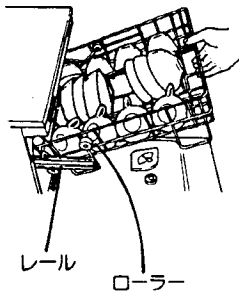

※上かごを元に戻すときは左右のレールを手前に引き出し、はずす時の逆の操作をします。

専用洗剤

付属の計量スプーン2杯(約10g)を入れます。

ふたを閉めます。

乾燥仕上げ剤

はじめてお使いのときは、キャップをはずして乾燥仕上げ剤を入れます。

キャップをします。



キャップの上から見て中央が黒く見えて入っています。

※くわしくは **18** を参照ください。

4 ドアを閉めスタートさせます

- ①ドアを閉めハンドルを「閉」の位置にします

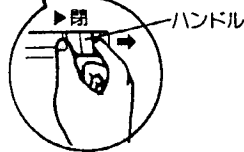
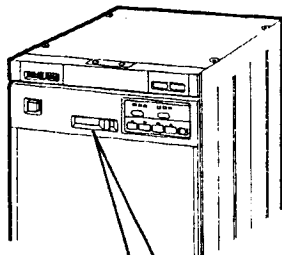

- ②電源スイッチを「入」にします

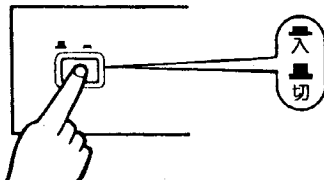

- ③スタートさせます

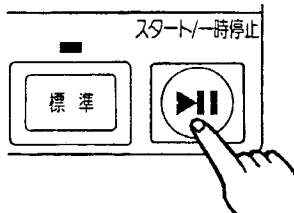

標準コースがスタートします。

※他の運転コースを選ぶ場合は **17** を参照ください。

運転終了

電源スイッチが「切」になり全ての表示ランプが消えます。(その後上記の状態になります。乾燥がないコースの場合はフザーで終了をお知らせし)

5 後始末のおねがい

- 残菜フィルターのお手入れ

【ご注意】

運転終了後、庫内が冷えて(約30分)から行ってください。

- ①残菜を捨てて残菜フィルター(大、小)を洗います。

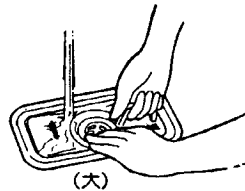
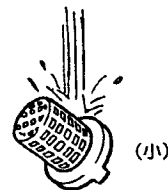

- ②清掃後の残菜フィルター(大、小)は必ず元どおりにセットします。

【ご注意】

●残菜フィルターを外したとき底部に残水がありますが異常ではありません。

コース選びと操作のしかた

- いずれのコースも、最初は「排水」からスタートします。
- 給湯温度の低い場合および、給湯配管距離の長い場合は、所要時間が長くなります。
- 下表の所要時間は水圧3kgf/cm²、給湯温度60℃の場合の標準所要時間です。
- 「標準」「強力」「乾燥のみ」のコースを選んだ場合、乾燥時間はお好みで乾燥セレクトボタンを押すことにより変更できます。

汚れ具合	運転コース	運転開始直後の各ランプの表示(■点灯 ※点滅)	洗い	すすぎ	乾燥	所要時間
ふつうの汚れ	標準		(24分)	(15分)	(20分)	約59分
ひどい汚れ	強力		(39分)	(15分)	(20分)	約74分
軽食等の軽い汚れ	スピーティ		(11分)	(12分)		約23分
少量食器の汚れを先に落とし、後でまとめて洗いたいとき	予洗い		(7分)			約7分
乾燥のみをすするとき 食器をあたためるとき	乾燥のみ				(60分)	約60分

こんなときは

乾燥	急がないとき	(行程セレクト)のボタンを1回押し表示ランプを ■ ■ □ にし (M) ボタンを押すと余熱乾燥ができる「標準」「強力」コースの運転ができます。
	冬場など乾きにくい	(乾燥時間)のボタンを押して40分または60分を選んでください。
	スピーティコースで乾燥もしたい	(行程セレクト)のボタンを3回押しランプを ■ ■ ■ にすると乾燥時間表示が □ □ ■ となり (M) ボタンを押すと洗い～乾燥まで行なえます。

運転開始後	全ての設定をキャンセルしたい	電源スイッチを「切」にします。
	洗浄コースを変更したい	変更できません。電源スイッチを「切」にし、洗剤を入れなおして最初からやりなおしてください。
	乾燥時間を変更したい	(乾燥時間)のボタンを押して変更します。(乾燥行程中の変更はできません)
	一時停止したい	「スタート/一時停止」ボタンを押します。再びスタートさせるときはもう一度押します。

洗剤・乾燥仕上げ剤について

洗 剤

この機器は、運転をスタートさせる前に洗剤自動投入口に入れておくと、「洗い」時に自動的に洗剤を投入して洗います。

- 運転するときは必ず洗剤を洗剤自動投入口のふたを開け、付属の計量スプーン2杯を入れます。
- 洗剤を入れた後は、洗剤自動投入口のふたをします。

【ご注意】

- 乾燥のみのときは、洗剤を入れる必要はありません。
- 洗剤は必ず専用洗剤を使用してください。一般の台所用洗剤などは使用しないでください。

- 別売の専用洗剤

ハイウォッシュブルー(HB-10) 1,400g入
〈テンパンやタンパク汚れに強い酵素配合〉

【ご注意】

- 湿気を含みますと溶けにくくなりますので容器のフタはご使用ごとに確実に閉じてください。

乾燥仕上げ剤

乾燥仕上げ剤は、「すすぎ」時に投入すると水切れがよく美しく仕上がります。まだせつかく洗ったガラス食器類などに水滴跡が残る場合がありますが、乾燥仕上げ剤を使えばこの水滴跡を残りにくくします。

初めてお使いのときまたは、運転をスタートさせる前に、乾燥仕上げ剤投入口に入れておくと、「すすぎ」時に自動的に投入してすすぎます。

- 乾燥仕上げ剤は乾燥仕上げ剤投入口のキャップをとり、入れます。
- 乾燥仕上げ剤はそのつど入れなくても一度に120mlまで入りますので、まとめて入れておくと面倒がなく便利です。
- 乾燥仕上げ剤が1回の運転コースで投入される量は、流出口の調整レバー「MAX」位置…約0.8ml 「MIN」位置…約0.4mlです。
(通常は「MAX」位置でお使いください。)
- 乾燥仕上げ剤を入れた後は乾燥仕上げ剤投入口のキャップをします。
- 乾燥仕上げ剤が入っているかどうかは、キャップをとらなくても、上から見て中央が黒く見えれば入っています。

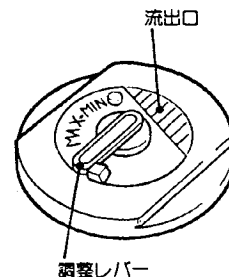

別売の乾燥仕上げ剤は、リンセード90ml入をご使用ください。

専用洗剤、乾燥仕上げ剤はお買い上げの販売店または最寄りの大阪ガスでお買い求めください。

食器の入れかた

標準的なセット例(6人分)

食器の入れかた

- 食器の内面を下図のように矢印方向に向けて入れてください。

〈上かご〉

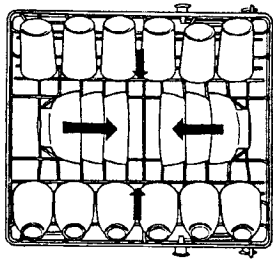

〈下かご〉

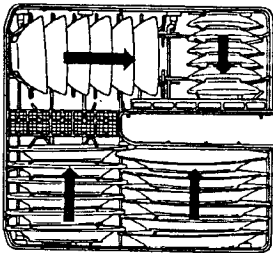

【ご注意】

- 入れてはならない食器があります。

13 をご参照ください。

- 小物の先などがかごからはみ出さないようにセットしてください。

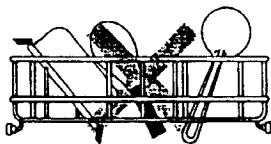

上かご

- 吸物わん…6点
- 湯のみ…6点
- コップ…6点

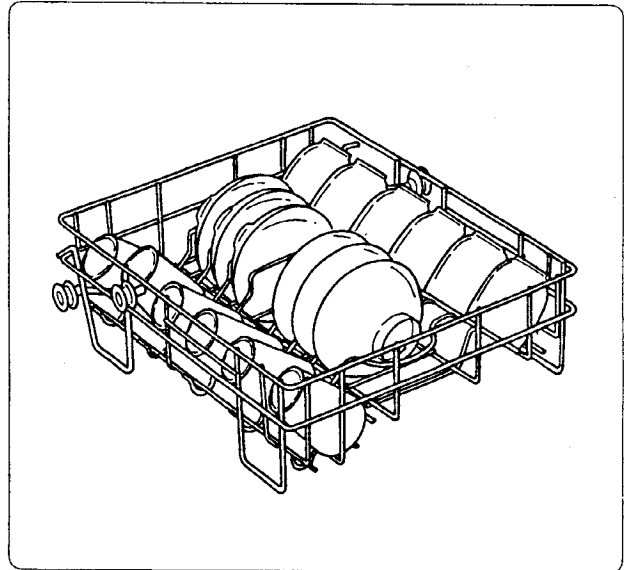

下かご

- 茶わん…6点
- 大皿…6点
- 中皿…6点
- 小皿…6点
- スプーン
- ナイフ
- フォーク
- はし
- しゃもじ

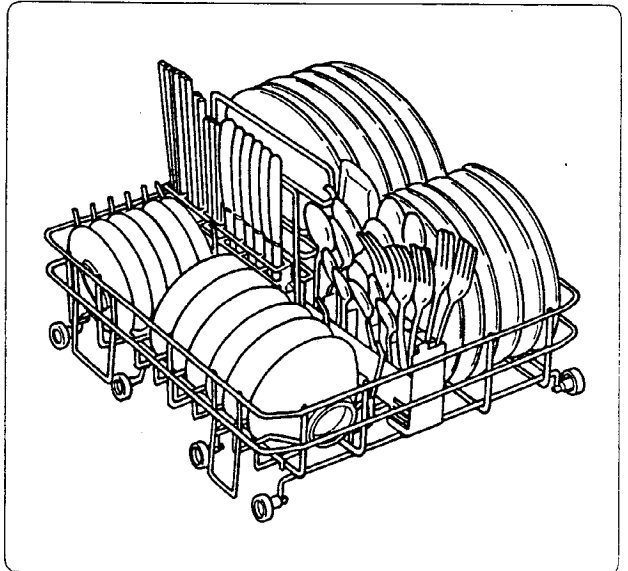

1

吸物わんを入れる

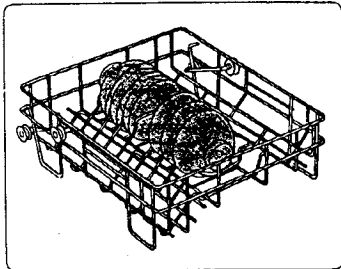

2

湯のみを入れる

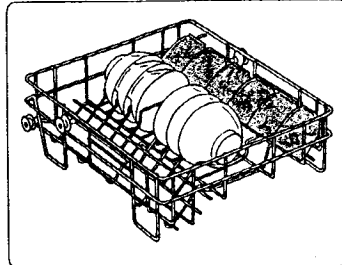

3

コップを入れる

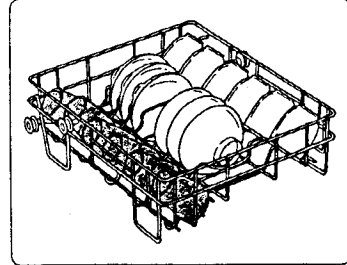

1

はし(汚れた方を下向きに)
ナイフ(汚れた方を上向きに)
を入れる

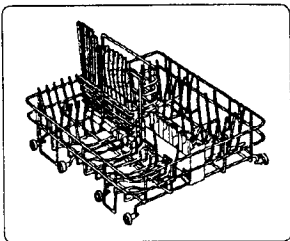

2

その他の小物を入れる
(汚れた方を上向きに)

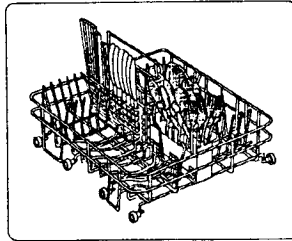

3

小皿を入れる

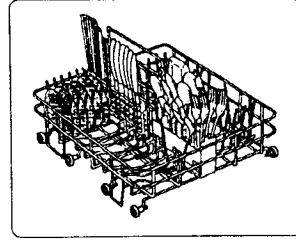

4

大皿を入れる

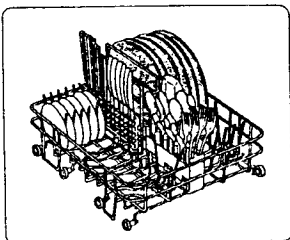

5

中皿を入れる

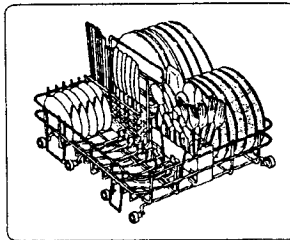

6

茶わんを入れる

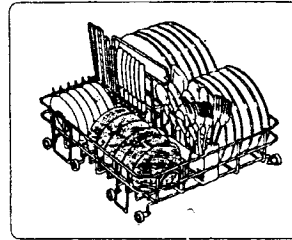

いろいろなセット例

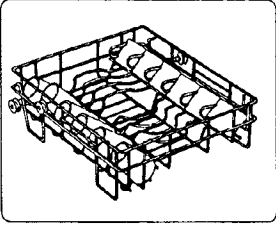
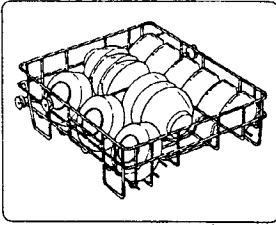
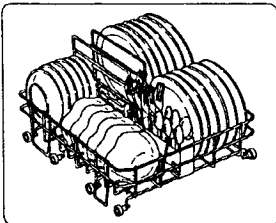
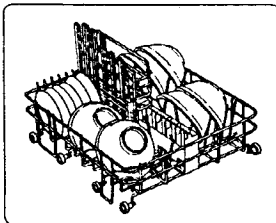
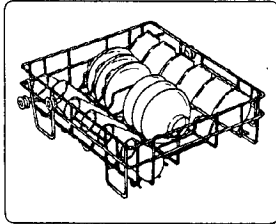
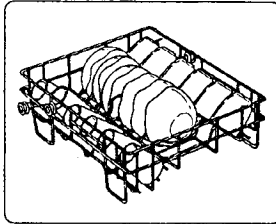
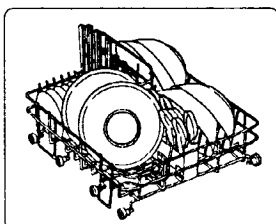
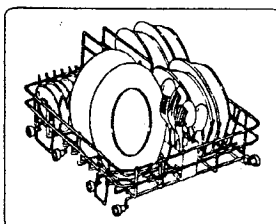
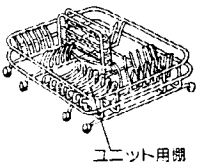
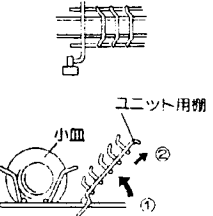
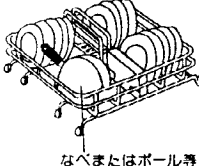
モーニングセットの場合		どんぶり物の場合	
上 か ご	 <p>コップ 6点 コーヒーカップ 6点</p>	上 か ご	 <p>小ばち 3点 (2人用) 吸物わん 6点 湯のみ 6点</p>
下 か ご	 <p>大皿 6点 中皿 6点 コーヒー皿 6点 サラダばち 6点</p>	下 か ご	 <p>どんぶり 6点 小皿 6点</p>
ラーメンの場合		カレーの場合	
上 か ご	 <p>茶わん 6点 コップ 6点 湯のみ 6点</p>	上 か ご	 <p>サラダばち 6点 湯のみ 6点 コップ 6点</p>
下 か ご	 <p>ラーメンばち 6点 小皿 6点</p>	下 か ご	 <p>カレー皿 6点 小皿 6点</p>
調理用食器(なべ、ボール等)をセットする場合			
<p>● 下かこのユニット用棚をはずしてください。 (一般食器を洗う場合は必ず下かごに元どおりセットした状態でご使用ください。)</p>		 <p>ユニット用棚</p>	 <p>ユニット用棚 小皿</p>
			 <p>なべまたはボール等</p>

仕上がりが悪いと思われる場合

洗い上がりが悪い

洗えてないものがある場合

- 食器を重ねて入れたり、食器がかごの底からはみ出してノズルの回転を止めていませんか。

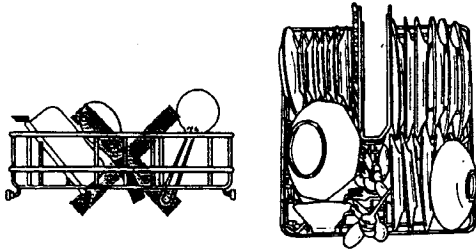

乾燥仕上がりが悪い

ガラス食器類に薄い水滴の跡が残る場合

- 洗剤や、すすぎ不足のせいではなく、水に含まれているミネラル分のためで異常ではありません。

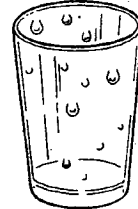

※乾燥仕上げ剤を使いますと水滴跡は少なくなります。

食器が黄色く、または薄黒く なってくる場合

- 水に含まれている鉄分あるいは、茶しぶのためですから月に数回は食器をこすって洗ってください。

ときどき
手洗いを!

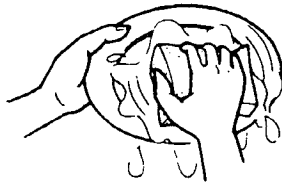

糸底部の残水

- 食器セットのしかたや形状によっては運転終了後に、食器の糸底部に水滴が若干残ることがありますが、異常ではありません。

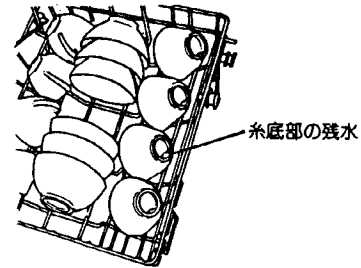

その他洗い上がりが悪いと 思われる場合

- ノズルが目づまりしていませんか。
- 残菜フィルターが目づまりしていませんか。
- 焼きつき、焼けこげ等のあるものをそのまま入れていますか。
- 専用洗剤を入れ忘れしたり、専用洗剤以外の洗剤を使用していませんか。
- 洗剤を入れた後、洗剤自動投入器のふたを閉め忘れていませんか。

庫内に水滴が残る

- 庫内の天井やドアの内側に水滴が残ることがありますが、結露によるもので異常ではありません。

※乾燥仕上げ剤を使わない場合、乾燥状態が悪くなりますので忘れずにご使用ください。

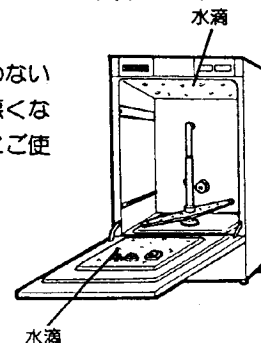

使用上のご注意

電源スイッチ・スイッチ操作部に水をかけないで

- 故障、事故の原因となります。

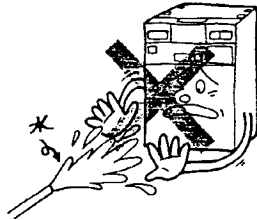

専用洗剤以外は絶対に使用しないで

- 一般の台所用洗剤では、泡の異常発生で、本機が正しく作動しません。
- ※専用洗剤および乾燥仕上げ剤は、お買い上げの販売店または最寄りの大阪ガスでお買い求めください。



一般の台所用洗剤

ヒータに触れないで

- 運転終了のあとすぐに、ヒータに手を触れますと、やけどをします。

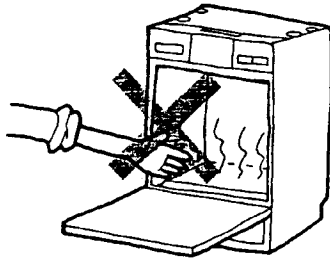

入れてはならない食器

- カットグラス、クリスタルグラス、銀製・洋銀製食器、アルミ食器、漆塗り食器。
- 耐熱90℃以下のプラスチック食器、温度表示のないプラスチック食器。
- さかずきなどの目方の軽い食器や特に小さい食器。
- ひびの入った食器。
- ※変形、くもり、はがれ、割れ、傷等の原因になります。

排気・吸気フィルターはふさがない

- 乾燥性能の著しい低下の原因になります。

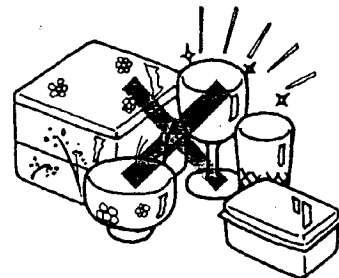
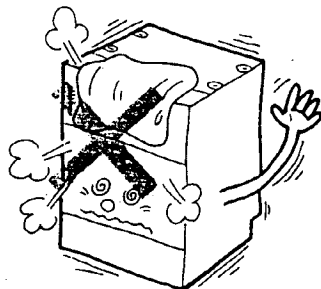

お手入れのしかた

月に一度は入念なお手入れを

庫内のお手入れ

※安全のため、必ず電源スイッチを「切」にしてから行なってください。特に運転終了後に行なう場合は庫内が冷えてから行なってください。

1 庫内やドアの内面のお手入れ

- よく絞った柔らかい布でふいてください。
- 時々専用洗剤を使用し、食器を入れないで運転しますと、清潔さを保つことができます。
(特に「予洗い」のみを多く使用される場合)
- 残菜が残ったり、汚れが付きやすい残菜フィルターの取り付け部は、お手入れを入念にしてください。

2 ノズルのお手入れ

- はずした後水洗いして異物を落としてください。

直立ノズルのはずし方

水平ノズルを手で固定しながら直立ノズルの下部を固に回してはずします。

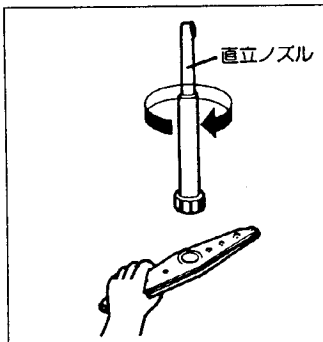

水平ノズルのはずし方

ナットを固に回してはずします。

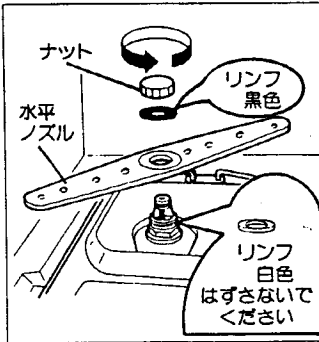

※直立ノズル、水平ノズルの取付けは、はずしたときの逆の操作をして確実に取付けたのち、水平ノズルが手で軽く回ることを確認してください。

本体のお手入れ

- よく絞った柔らかい布でふいてください。
- ベンジン、シンナー、クレンザー、ワックス、殺虫剤等は使用しないでください。
(塗装やプラスチック部分の傷、変色の原因になります)
- 化学ぞうきんをご使用の際は、その注意書に従ってください。

吸気・排気フィルターのお手入れ

※はずした後水洗いして、陰干しで乾かしてください。

吸気フィルターのはずし方

吸気フィルターの下部を手前に引き出してはずしてください。

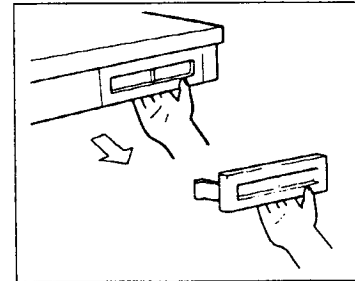

排気フィルターのはずし方

ツマミを①、②の矢印方向に引き出してください。

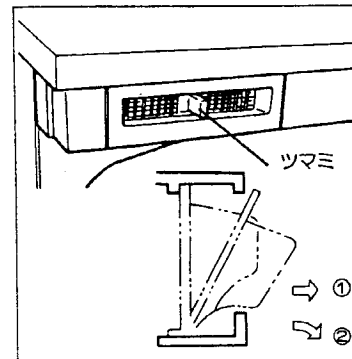

吸気・排気フィルターを取付け方

※はずしたときの逆の操作をして、確実に押し込んでください。

故障かな?と思ったら

下表の様に異常報知をした場合。(ブザーが鳴り1~3の様に表示ランプが点滅した場合)

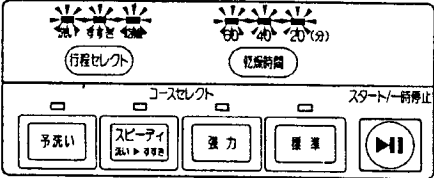
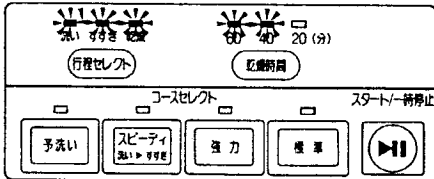
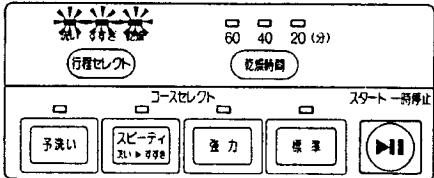
現 象	処置および点検
<p>1 6つの表示ランプがいっせいに点滅し16分ごとにブザーが鳴る</p> 	<p>①止水栓を閉じる。 ②電源スイッチを「切」にする。 ③残菜フィルターが目づまりを確認し、残菜がたまっていれば捨ててください。 ④残菜フィルターを元通りにセットし、一度運転をしてください。再びこの現象がおこる場合は①、②の操作後お買い上げの販売店にご連絡ください。</p>
<p>2 5つの表示ランプがいっせいに点滅し16分ごとにブザーが鳴る</p> 	<p>①止水栓が開いているか確認してください。(閉じていましたら開けてください) ②断水していないか確認してください。 [16] ③水道栓が凍結していないか確認してください。 [16] ④①~③の確認の後、一度運転をしてみてください。再び左のような現象がおこる場合は電源スイッチを「切」にしてください。 ⑤お買い上げの販売店にご連絡ください。</p>
<p>3 3つの表示ランプがいっせいに点滅し16分ごとまたは、2分ごとにブザーが鳴る</p> 	<p>①止水栓を閉じる。 ②電源スイッチを「切」にする。 ③お買い上げの販売店にご連絡ください。</p>
<p>4</p> <p>まったく動かない</p>	<p>次の点検を行ってください。</p> <ul style="list-style-type: none"> ●停電していませんか。 ●電源ヒューズやブレーカが切れていませんか。 ●ドアは完全ひ閉っていますか。 ●電源スイッチを「入」にし、「スタート/一時停止」ボタンを押しましたか。

【ご注意】

- 異常時のブザーを止めたい時は止水栓を閉じてから器具の電源スイッチを「切」にしブレーカを切ってください。
- 器具の電源スイッチが「切」の状態でも、24時間溢水検知を行っています。

凍結・停電・断水時の対応について

凍 結	<ul style="list-style-type: none"> ●電源スイッチを「切」にして、庫内に70℃程度の温水を約3ℓ入れ約60～90分解凍してください。 ●解凍後電源スイッチを「入」にし、「予洗い」コースで、給・排水および洗い運転ができることを確認してください。
停 電	<ul style="list-style-type: none"> ●電源スイッチをいったん「切」にします。停電が回復しましたらはじめからスイッチ操作をやりなおしてください。
断 水	<ul style="list-style-type: none"> ●使用中に断水した場合は、電源スイッチを「切」にして運転を中止してください。 ●断水が回復してから使用する場合は、まず他の蛇口から、にこった水を流してから運転を再開してください。

アフターサービス

サービスを依頼される前に

- ①まず、「故障かな?と思ったら」をご確認のうえ、なお異常のあるときはお買い上げの販売店または最寄りの大阪ガスにご連絡ください。
- ②アフターサービスをお申し付けのときは、次のことをお知らせください。

<ul style="list-style-type: none"> ●ご住所・お名前・電話番号・道順(付近の目印等) ●品名……38-402 ●現象……故障または異常の内容をできるだけ詳しく ●訪問ご希望日 	<p>アフターサービスなどについておわかりにならないとき</p> <p>お求めの販売店または最寄りの大阪ガス(裏表紙参照)にお問い合わせください。</p>
--	---

保証について

- ①保証書(別に添付してあります)は販売店からお渡しいたしますから、必ず「販売店名・お買い上げ日」等の記入をお確かめになり保証書内容をよくお読みの後、大切に保管してください。
- ②(保証期間中)保証書の記載内容により販売店が修理致します。
(保証期間経過後)修理により製品の機能が維持できる場合には、ご要望により有料で修理致します。

補修用性能部品の最低保有期間

食器洗い乾燥機の補修用性能部品の最低保有期間は製造打ち切り後6年間となっています。補修用性能部品とは、その製品の機能を維持するために必要な部品です。

転居されるとき

電源周波数が異なる地域へ転居される場合は、部品(洗浄用ポンプランナー)の交換が必要です。なお部品代は保証期間中無料ですが、取り換え工料は有料になります。

雷 時

- 専用ブレーカをOFFにしてください。特に雷シーズンなどは一時的に過電流で電子部品を損傷することがありますので、専用ブレーカをOFFにしておきますと損傷を防止できます。

長期間使用しない場合

- 専用ブレーカをOFFにしてください。
- 庫内の残菜、汚れ等が残らないようお手入れをしてください。特に残菜フィルター及びドアの内部周囲のお手入れをしてください。

仕様・寸法図

品名	38-402
電源電圧	交流100V
周波数	50Hzまたは60Hz
定格電流	50Hz…12.2A/60Hz…12.4A
消費電力	洗浄モータ: 50Hz… 120W 60Hz… 140W
	ヒータ: ……1100W
	最大消費電力: 50Hz…1220W 60Hz…1240W
外形寸法	幅448mm×奥行571mm×高さ755mm～805mm+10mm(調整代)
製品重量	34kg
水道水圧	0.3～10kgf/cm ²
洗浄方式	回転ノズル噴射式
すすぎ方式	ためすすぎ(4回) 給排水すすぎ(4回)
乾燥方式	ヒータとファンによる強制排気乾燥 ①加熱すすぎ(67℃)後ヒータ加熱乾燥 ②ヒータ加熱乾燥のみ
標準収納容量	6人用(6人家族の場合の1回分) 大皿6点・小皿6点・吸物わん6点・コップ6点・スプーン(大)6点(小)6点 中皿6点・茶わん6点・湯のみ6点・はし12本・ナイフ6点
付属品	専用洗剤(1袋)・乾燥仕上げ剤(1個)・取扱説明書・ご使用ガイド
別売品	専用洗剤(1400g入り)・乾燥仕上げ剤(90ml入り)

外形寸法図

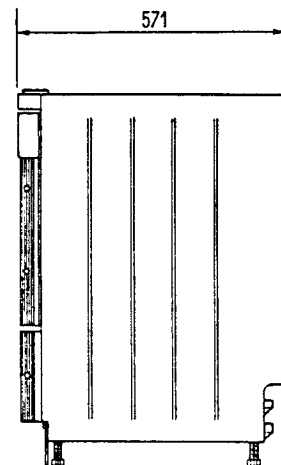
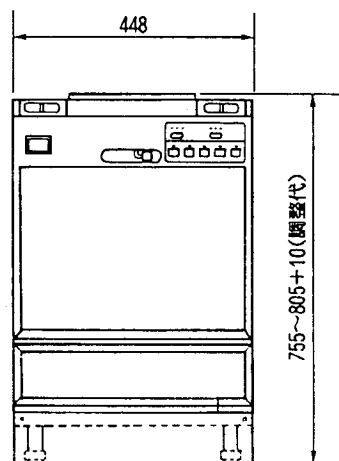

(単位mm)

別売品

●専用洗剤



ハイウォッシュブルー
1400g入 (407-050-0209)

●乾燥仕上げ剤



リンセード 90ml
(438-400-0219)

MEMO

おねがい

故障かなと思ったら電源スイッチを「切」にして、お買い上げ
の大阪ガスショップ、大阪ガス支社、もしくはサービスステーションにご連絡ください。

本社ガスビルサービスセンター・支社所在地および電話番号

本社ガスビルサービスセンター	☎541	大阪市中央区平野町4-1-2	☎大阪	06 (202) 2221
南支社	☎557	大阪市西成区玉出東2-9-41	☎大阪	06 (652) 0001
北支社	☎532	大阪市淀川区十三本町3-6-35	☎大阪	06 (301) 1251
南郷支社	☎590	堺市住吉橋町2-2-19	☎堺	0722 (38) 1131
北部支社	☎569	高槻市藤の里町39-6	☎高槻	0726 (71) 0361
阪神支社	☎662	西宮市和上町4-11	☎西宮	0798 (26) 3101
東郷支社	☎578	東大阪市稲葉2-3-17	☎河内	0729 (61) 0511
神戸支社	☎650	神戸市中央区東川崎町1-8-2	☎神戸	078 (576) 5231
京都支社	☎604	京都市中京区烏丸御池梅屋町358	☎京都	075 (231) 8151
奈良支社	☎631	奈良市学園北2-4-1	☎奈良	0742 (44) 1111
和歌山支社	☎640	和歌山市本町1-5	☎和歌山	0734 (31) 2481
姫路支社	☎670	姫路市神屋町4-8	☎姫路	0792 (85) 2221
東播支社	☎675	加古川市加古川町栗津29-1	☎加古川	0794 (21) 1801
豊岡支社	☎668	豊岡市三坂町6-57	☎豊岡	07962 (3) 2221
湖南支社	☎525	草津市追分町字荒掘680-1	☎草津	0775 (62) 5311
彦根支社	☎522	彦根市大栗町12-11	☎彦根	0749 (22) 3131
長浜営業所	☎526	長浜市南呉服町3-4	☎長浜	0749 (62) 7171

その他当社サービスステーション、およびサービスショップ

大阪ガス株式会社