



自動食器洗い乾燥機

取扱説明書

38-405型

保証書別添

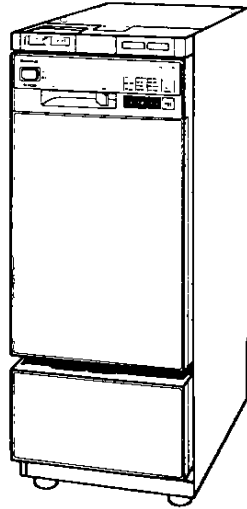

ごあいさつ

このたびは自動食器洗い乾燥機をお求めいただきまして、まことにありがとうございました。

- 自動食器洗い乾燥機の機能を、十分生かしていただくために、必ずご使用前に取扱説明書をお読みいただき、正しくお使いください。
- 別添の保証書とともにこの「取扱説明書」を大切に保管してください。

もくじ

機能と特長	1	使用上のご注意	15
各部の名称	2	洗剤・乾燥仕上げ剤について	16
操作・表示部の名称とはたらき	3	日常の点検とお手入れ	17
操作のしかた	5	故障かな？と思ったら	19
いろいろな運転のしかた	7	凍結・停電・断水時の対応について	20
所要時間について	8	アフターサービス	20
食器の入れかた	9	仕様・寸法図	21
仕上がりが悪いと思われる場合	13		

機能と特長

300mm巾の省スペース
サイズでたっぷり
5人分の食器が洗えます。

(P.9~12参照)



簡単操作で洗浄から
乾燥までおまかせ。

(P.5~6参照)

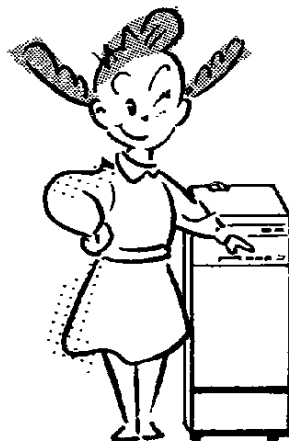

軽食等の軽い汚れに
便利なスピーディコース
もあります。(P.6参照)

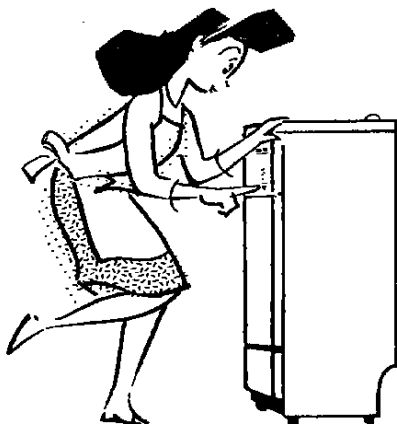

ヒータとファンによる
乾燥機能でより早く乾燥。
フキンを使わず衛生的に
仕上がります。

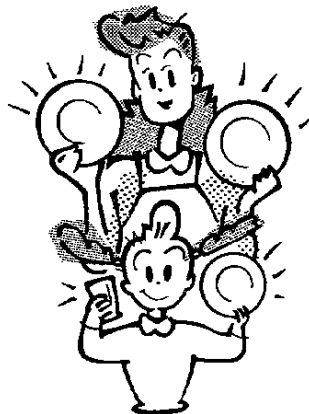

各部の名称

排気フィルター
(P18参照)
乾燥時に蒸気が出ます。

電源スイッチ

取っ手

ハンドル (P3参照)
ドアを開け閉めする時、このレバーを左右に動かします。

操作・表示部
(P3.4参照)

ドア

吸気フィルター
(P18参照)
乾燥時に吸い込む空気ほこりを取り除きます。

アース線

電源コード・プラグ

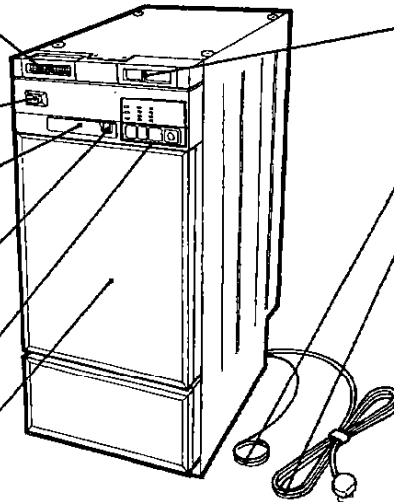

上かご

ノズル
洗浄水を噴射しながら回転し、食器を洗います。

ヒータ
洗浄水を温水にしたり、乾燥時に熱を供給したりします。

残菜フィルター
(P6参照)
食器に付いていた残菜を集めます。

乾燥仕上げ剤投入口
(P5.16参照)

洗剤自動投入器
(P6参照)

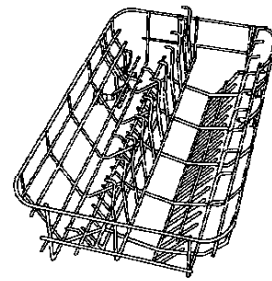
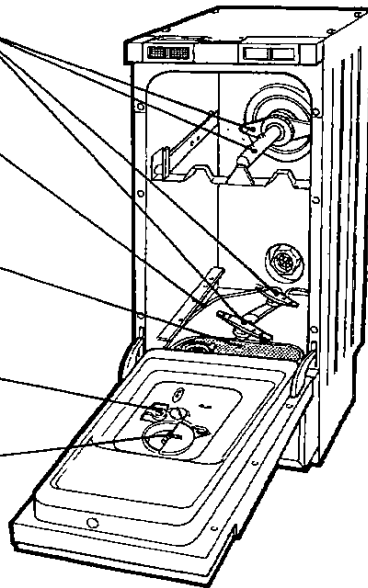

下かご

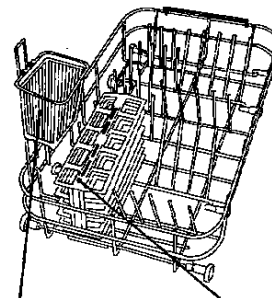

小物ポケット

小物入れ

付属品

- 専用洗剤
計量スプーンつき



- 乾燥仕上げ剤



操作・表示部の名称とはたらき

電源スイッチ

- 電源の入・切に使用します。
- 運転が終了したときは自動的に「切」になります。また電源を入れた状態のまま放置したときも、10分後に自動的に「切」になります。

(「切」にした後、すぐに「入」にする場合)
は、3秒以上待ってください。

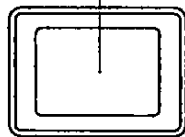

■入

■切

電源 オートOFF

開 ◀

ハンドル

- ドアを開閉するとき使います。
- ハンドルの操作は「開◀」または「▶閉」の位置まで確実に行ってください。

(運転するときハンドルを「▶閉」の位置に)
しないと運転できません。

行程セレクト

- ボタンを押すごとにランプ表示が移動し、お好みで次の行程が選べます。(P7参照)

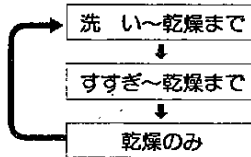

- ランプはセットした行程が点灯し、進行中のランプが点滅します。

コースセレクト

- ボタンを押すごとにランプ表示が移動し、お好みのコースが選べます。(P7参照)
- 運転中のコース変更は電源スイッチを「切」にしてはじめてからやりなおしてください。
- ランプはセットされたコースを示し点滅しません。

▶ 閉

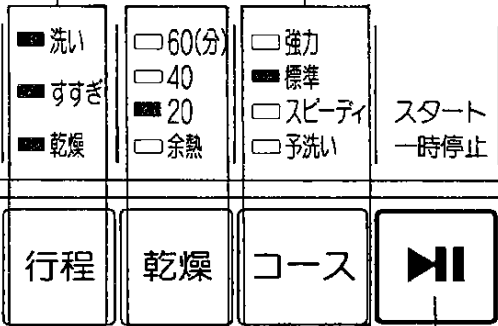

乾燥時間

- ボタンを押すごとにランプ表示が移動し、お好みの時間が選べます。(P7参照)
- 次の場合はあらかじめ乾燥時間がセットされていますが、ボタンを押すことにより変更もできます。

標準、強力コース……20分
乾燥のみコース……60分

- ランプは乾燥時間の経過を示し、点滅しません。

スタート/一時停止

- 運転のスタート時および一時停止させるときに押します。
- 一時停止させた後、再びスタートさせるときはもう一度押します。

操作のしかた

お使いになる前に

- ①ふたをはずして
乾燥仕上げ剤を入れます。

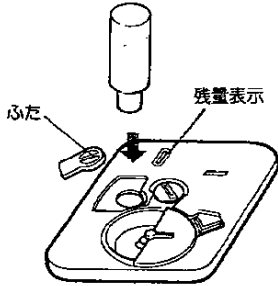

- 残量表示が「空 EMPTY」になっ
ていたら入れてください。
(毎回入れる必要はありません)



- ②残菜フィルターが正しく
セットされているか
確認してください。

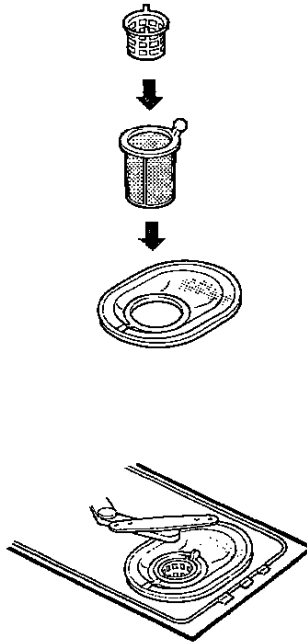

1 残菜の処理をして 食器をセットします

- ①ひどい油污れや残菜は
取り除きます。

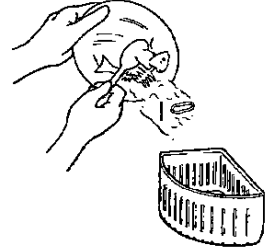

魚の骨、つまようじ、輪ゴム等も
取り忘れないようにしてください。

- ②食器をセットします。

食器のセット例がありますのでご
参照ください。

P9 参照

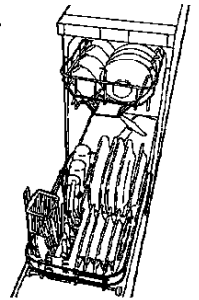

ご注意

下かごは、小物入れが手前になる方向に
してください。

ご注意

手洗いでも落としにくい汚れは
洗えませんので、あらかじめ落
としてください。

- (例) ●グラタンの焼きつき
●茶わんむし
●鍋の焼けこげ

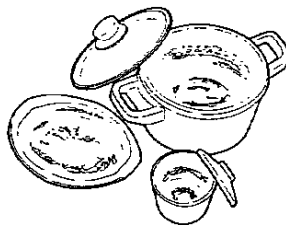

コースの選び方

標準

(ふつうの汚れ)

- 食後、あまり時間を
おかず運転するとき。

2 専用洗剤を入れ ドアを閉めます

- ①専用洗剤を約7g
入れます。
(付属の計量スプーン
1杯半)

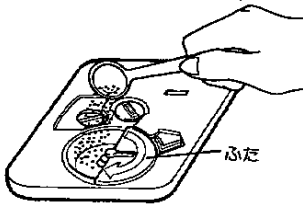

ふたを閉めます。

- ②ドアを閉め、ハンドルを
「閉」の位置にします。

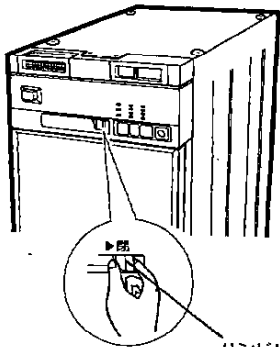

ハンドル

3 電源スイッチを「入」 にスタートさせます

- ①電源スイッチを「入」
にします。

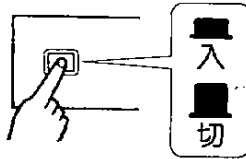

- ②スタートさせます。



標準コースがスタートします。
※他の運転コースを選ぶ場合
は、P7を参照ください。

4 運転 終了

終了ブザーが鳴って、電源スイッチが「切」になり、全ての表示ランプが消えます。

後始末をします

ご注意

運転終了後、約30分
おいて庫内が冷えて
から行ってください。

- ①残菜を捨て、残菜
フィルターを洗って
ください。

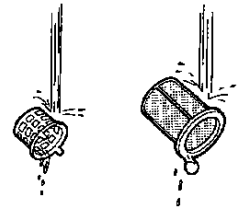

- ②本体に必ず元どおりに
セットしてください。

ご注意

残菜フィルターを外した
とき底部に残水がありま
すが異常ではありません。

強 力

(ひどい汚れ)

- 食後、数時間おいてから運転するとき。
- 中華料理など油分の多い汚れのとき。

スピーディ

(軽い汚れ)

- パン食など食器の汚れが少ないとき。

予 洗 い

(後でまとめ洗いをする場合)

- 前もって汚れた食器をすすいでおきたいとき。

乾燥のみ

- 乾燥のみをするとき。
- 食器をあたためるとき。

いろいろな運転のしかた

乾燥のみをするとき

- こんなとき……手洗いをした食器の乾燥をするとき。
食器をあたためるとき。

- 操作のしかた……(行程セレクト)のボタンを2回押し、表示ランプを

洗い

すすぎ

乾燥

にします。

すすぎから乾燥までをするとき

- こんなとき……長い間使わなかった食器を洗いなおすときなど。

- 操作のしかた……(行程セレクト)のボタンを1回押し、表示ランプを

洗い

すすぎ

乾燥

にします。

乾燥をはぶきたいとき(標準・強力コース)

- こんなとき……食器をすぐに使わないとき、加熱すすぎの余熱で乾燥できます。
- 操作のしかた……(乾燥時間)のボタンを1回押し、表示ランプを“余熱”にします。

乾燥時間を変更したいとき

- こんなとき……冬場や、乾きが悪いと思われるとき、乾燥時間を長くします。
- 操作のしかた……(乾燥時間)のボタンを押して、“40分”または“60分”を選んでください。

スピーディコースで乾燥もしたいとき

- 操作のしかた……(乾燥時間)のボタンを押して“20分”、“40分”または“60分”を選んでください。

★乾燥時間を変えますと、次回の運転も同じ乾燥時間に設定されます。

(電源プラグをコンセントから抜きますと、乾燥時間は元の設定(標準、強力コース:20分、スピーディコース:余熱)にもどります。)

運転を開始したあとで

全ての設定をキャンセルしたいとき

- 操作のしかた……電源スイッチを「切」にします。

洗浄コースを変更したいとき

- 操作のしかた……電源スイッチを「切」にして洗剤を入れ直し最初からやり直してください。

乾燥時間を変更したいとき

- 操作のしかた……**乾燥時間**のボタンを押してください。
ただし、乾燥行程に入っていたら変更はできません。

終了ブザーが鳴らないようにしたいとき

- 操作のしかた

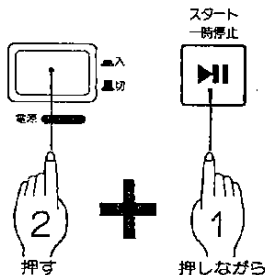

- ブザーが2回(ピーピー)鳴り、終了ブザーなしの運転が行えるようになります。
- 終了ブザーを再び鳴るようにしたいときは上記の操作を再度行ってください。操作をしたときブザーが4回鳴ります。
- 電源プラグを抜いたり、停電があると終了ブザーが鳴る運転にもどります。

所要時間について

運転コース	所要時間
標準	約61分
強力	約71分
スピーディ	約33分
予洗い	約7分
乾燥のみ	約60分

- 左表は水圧3kgf/cm²、給湯温度60°Cの場合の標準所要時間です。
- 給湯温度の低い場合および、給湯配管距離の長い場合は、所要時間が長くなります。

食器の入れかた

標準的なセット例(5人分)

食器の入れかた

- 食器の内面を下図のように矢印方向に向けて入れてください。

上かご

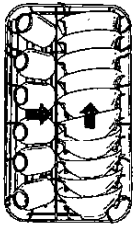

下かご

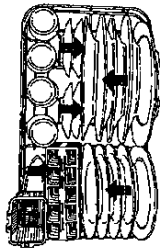

ご注意

- 入れてはならない食器があります。(P15参照)
- 小物の先などがかごからはみ出さないようにセットしてください。

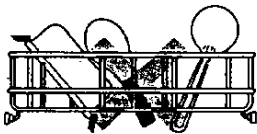

上かご

- 茶わん……5点
- 吸物わん……5点
- 湯のみ……5点
- コップ……1点

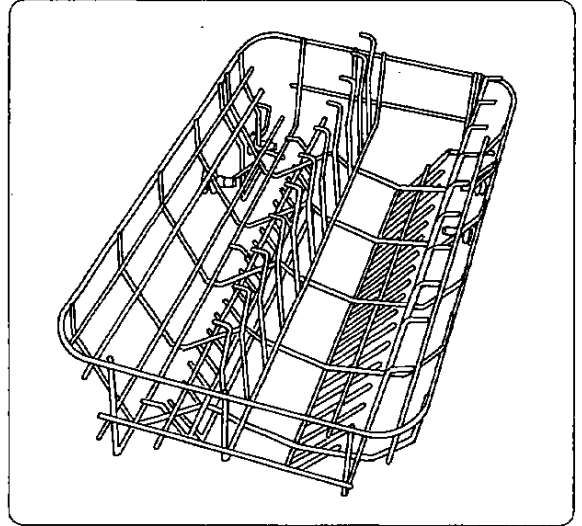

下かご

- 大皿……5点
- 中皿……5点
- 小皿……5点
- コップ……4点
- スプーン
- ナイフ
- フォーク
- はし

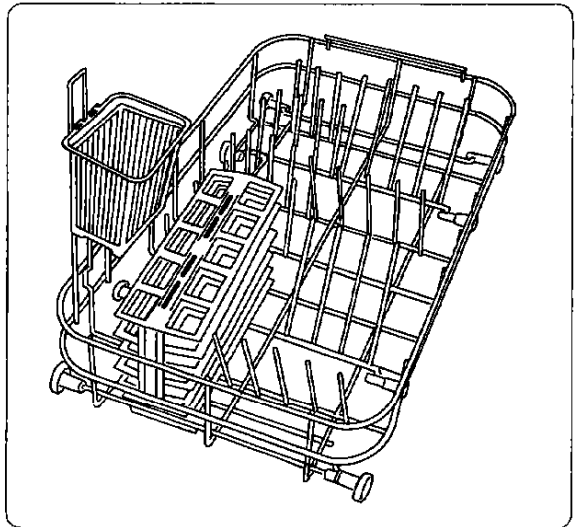

1 吸物わんを入れる

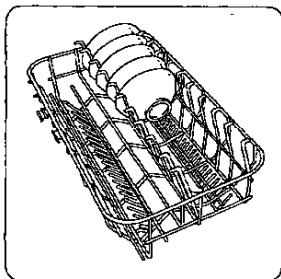

2 茶わんを入れる

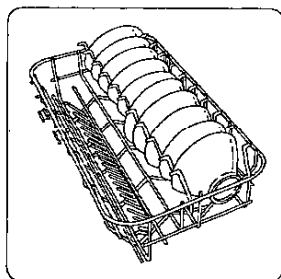

3 湯のみ、コップを入れる

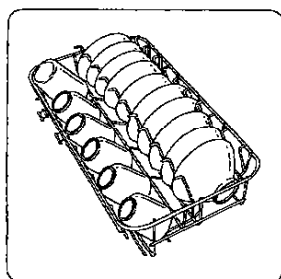

1 はしを入れる
(汚れた方を下向きに)

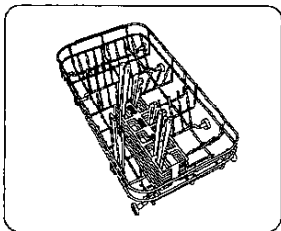

2 小物を入れる
(汚れた方を上向きに)

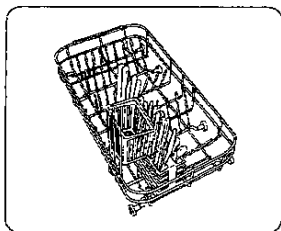

3 小皿を入れる

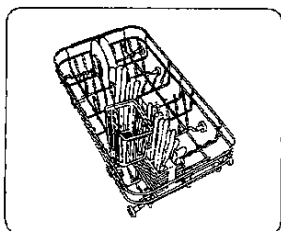

4 コップを入れる

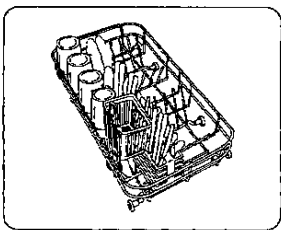

5 大皿を入れる

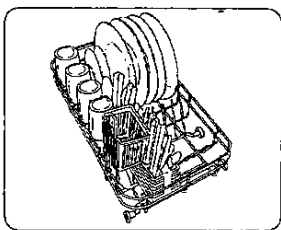

6 中皿を入れる

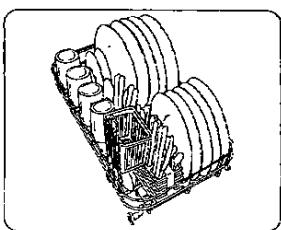

いろいろなセット例

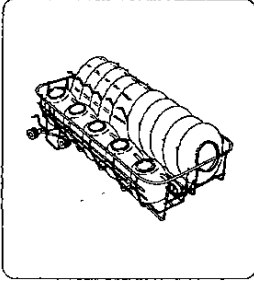
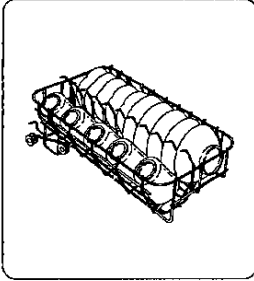
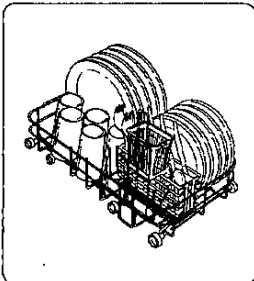
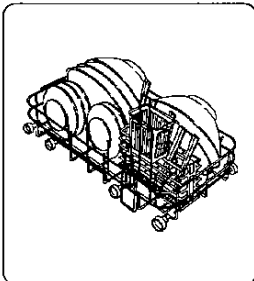
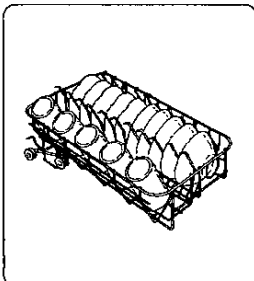
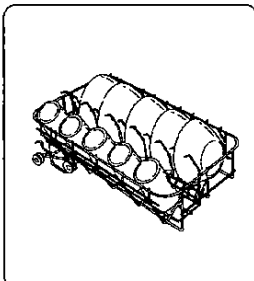
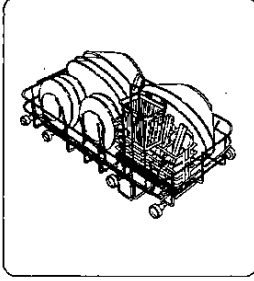
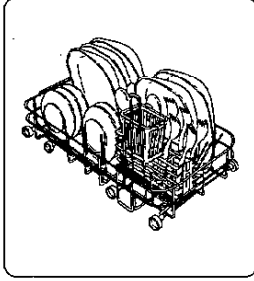
モーニングセットの場合		どんぶり物の場合	
上 か ご	 <p> コーヒーカップ 5点 コーヒー皿 5点 サラダばち 5点 </p>	上 か ご	 <p> 小ばち 5点 吸物わん 5点 湯のみ 5点 </p>
下 か ご	 <p> 大皿 5点 中皿 5点 コップ 5点 </p>	下 か ご	 <p> どんぶり 5点 小皿 5点 </p>
ラーメンの場合		カレーの場合	
上 か ご	 <p> 小ばち 5点 茶わん 5点 コップ 5点 </p>	上 か ご	 <p> サラダばち 5点 コップ 5点 </p>
下 か ご	 <p> ラーメンばち 5点 小皿 5点 </p>	下 か ご	 <p> カレー皿 5点 小皿 5点 </p>

まな板の入れかた

セットのしかた

- 小物ポケットを外してください。
- 下かごの左端に汚れのひどい面を内側に向けてセットしてください。

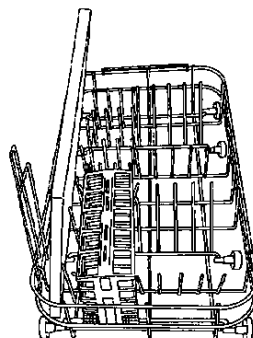
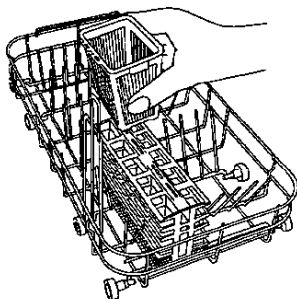

洗えるまな板

- 大きさ — 厚さ3cm以下
— 長さ40cm以下
- 材質 — 耐熱温度90°C以上のプラスチック製
— 割れなどのない木質製

ご注意

木質製まな板は割れの奥に入り込んだ汚れが残るときがあります。

小物ポケットの使い方

入れる物

- 弁当箱の仕切り、はし置き等、特に小さい小物。

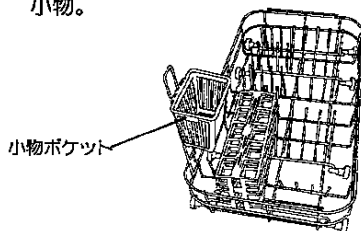

ご注意

スプーンやはし等、長いものは入れないでください。

上かごへの取り付け

- 上かごの左手前にも取り付けることができます。

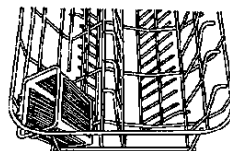

ご注意

小物ポケットのつめをかご本体に確実にはめてお使いください。

仕上がりが悪いと思われる場合

洗い上がりが悪い

洗えてないものがある

- 食器を重ねて入れていませんか。
- 食器がかごの底からはみだしてノズルの回転を止めていませんか。

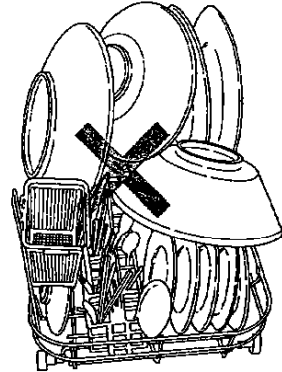

食器が黄色または薄黒くなる

- 水に含まれている鉄分あるいは茶しぶなどのためです。
- その様な場合は、時々食器を手でこすって洗ってください。

ときどき
手洗いを!



その他の場合

- ノズルが目づまりしていませんか。
- 残菜フィルターが目づまりしていませんか。
- おちにくい焼きつき、焼きこげ等のあるものをそのまま入れていませんか。
- 洗剤を入れ忘れたり、専用洗剤以外の洗剤を使っていませんか。
- 洗剤を入れた後、洗剤自動投入器のふたを閉め忘れていませんか。
- ひどい汚れ、油分の多い汚れ等をスピーディコースで洗っていませんか。

乾燥の仕上がりが悪い

ガラス食器類に薄い水滴の跡が残る

- 洗剤や、すすぎ不足のためではなく、水に含まれているミネラル分のためです。

異常ではありません。

※ 乾燥仕上げ剤を使いますと水滴跡は少なくなります。



糸底部に残水が残る

- 食器セットのしかたや形状によっては運転終了後に食器の糸底部に水滴が若干残ることがありますが、機器の異常ではありません。ふきんでふきとってください。

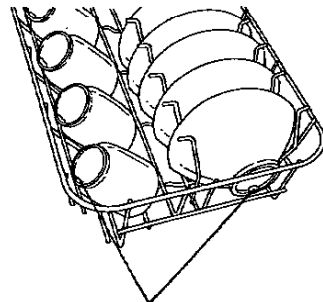

水滴

庫内に水滴が残る

- 庫内の天井やドアの内側に水滴が残ることがありますが、結露によるもので、異常ではありません。

※ 乾燥仕上げ剤を使わない場合、乾燥状態が悪くなりますので、忘れずにご使用ください。

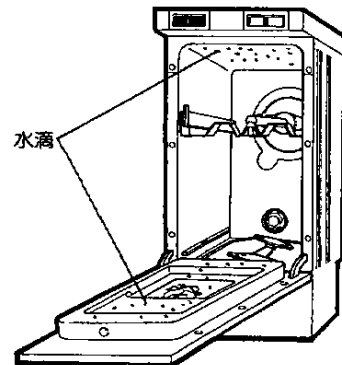

水滴

使用上のご注意

本体に水をかけないで

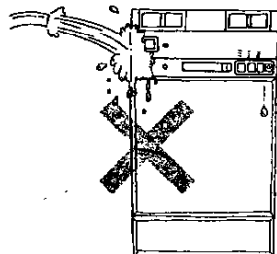

- 故障、事故の原因となります。

専用洗剤以外は絶対に使用しないで

- 一般の台所洗剤では、泡が異常に発生し、正しく洗えません。



一般の台所用洗剤

- ※専用洗剤および乾燥仕上げ剤は、お買い上げの販売店または最寄りの大阪ガス等でお買い求めください。

ヒータに触れないで

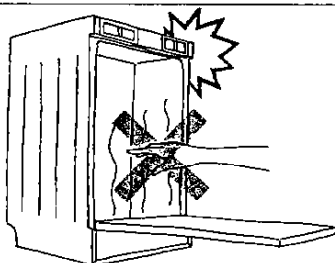

- 運転終了後のあとすぐに、ヒータ付近に手を触れますと、やけどをする恐れがあります。

吸気・排気フィルターはふさがないで

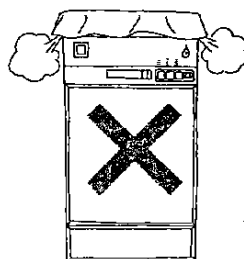

- 乾燥性能の著しい低下の原因になります。

入れてはいけないもの

カットグラス
クリスタルグラス

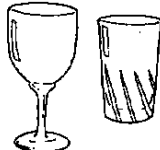

銀製・洋銀製食器など

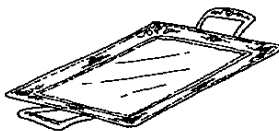

耐熱90℃以下のものや温度表示のないプラスチック食器

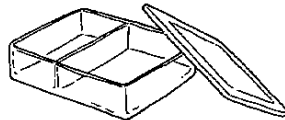

漆塗り食器、重箱、金箔入りの食器

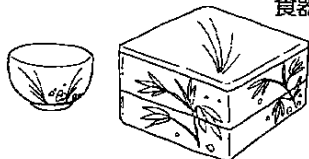

びん、徳利などの食器
ひびの入った食器



アルミ製の鍋や食器

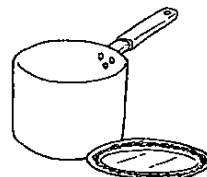

洗剤・乾燥仕上げ剤について

洗 剤

この機器は、運転をスタートさせる前に洗剤を洗剤自動投入口に入れておくと、「洗い」時に自動的に洗剤を投入して洗います。

- 運転するときには必ず洗剤を洗剤自動投入口のふたを開け、付属の計量スプーン1杯半を入れます。
- 洗剤を入れた後は、洗剤自動投入口のふたをします。

ご注意

- 乾燥のみのときは、洗剤を入れる必要はありません。
- 洗剤は必ず専用洗剤を使用してください。一般の台所用洗剤などは使用しないでください。
- 湿気を含みますと、溶けにくくなりますので、容器のフタはご使用ごとに確実に閉じてください。

乾燥仕上げ剤

乾燥仕上げ剤は、「すすぎ」時に投入すると水切れがよく美しく仕上がります。またせつかく洗ったガラス食器類などに水滴跡が残る場合がありますが、乾燥仕上げ剤を使えばこの水滴跡を残りにくくします。

初めてお使いのときまたは、運転をスタートさせる前に、乾燥仕上げ剤を乾燥仕上げ剤投入口に入れておくと、「すすぎ」時に自動的に投入してすすぎます。

- 乾燥仕上げ剤は乾燥仕上げ剤投入口のキャップをとり、入れます。
- 乾燥仕上げ剤はそのつど入れなくても一度に120mlまで入りますので、まとめて入れておくと面倒がなく便利です。
- 乾燥仕上げ剤の出る量は調整つまみにより6段階に調整できます。
通常は目盛り「3」でご使用ください。(約0.6ml出ます)
目盛り「1」は目盛り「3」の約半分
目盛り「5」は目盛り「3」の約2倍の量が出ます。
- 乾燥仕上げ剤を入れた後は乾燥仕上げ剤投入口のキャップをします。
- 残量表示が「空EMPTY」になっていたら入れてください。

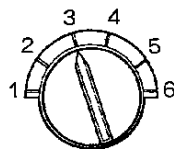

空 EMPTY
満 FULL

専用洗剤、乾燥仕上げ剤はお買い上げの販売店または最寄りの大阪ガス等でお買い求めください。(P22参照)

日常の点検とお手入れ

庫内やドアの内面

- よく絞った柔らかい布でふいてください。
- ドアの下端とタンクの手前(右図の矢印で示す場所)や、残菜フィルターを取り付け部は汚れがつきやすいのでお手入れを入念にしてください。
- 「予洗い」のみを多く使用された場合は、時々専用洗剤を使用し、食器を入れないで運転しますと、清潔さを保つことができます。

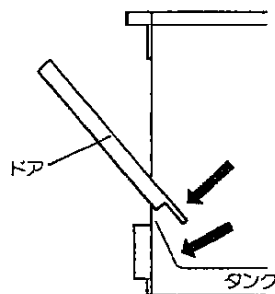

上ノズル

- はずした後、水洗いして異物を落としてください。

はずし方

①

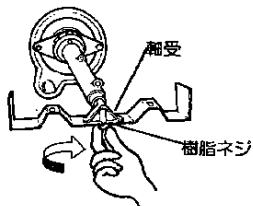

樹脂ネジをゆるめて軸受を金具からはずしてください。

②

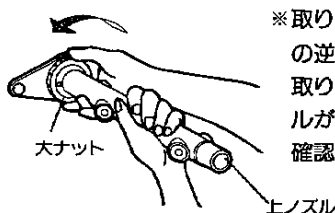

上ノズルを手で固定しながら、大ナットを回してはずしてください。

※取り付けは、はずした時の逆の操作をして確実に取り付けたのち、上ノズルが手で軽く回ることを確認してください。

下ノズル

- はずした後、水洗いして異物を落としてください。

はずし方

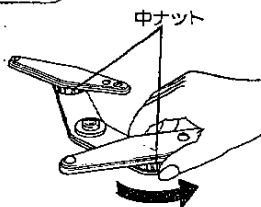

中ナットを回してノズルユニットをはずしてください。

- 手前と奥の2つのノズルユニットは同じものですので、同じようにしてははずしてください。
- 取り付ける時は、手前と奥のノズルユニットが入れかわってもかまいません。
- ※取り付けは、はずした時の逆の操作をして確実に取り付けたのち、下ノズルが手で軽く回ることを確認してください。

吸気・排気フィルター

- はずした後、掃除機でホコリを吸いとってください。

吸気フィルターのはずし方

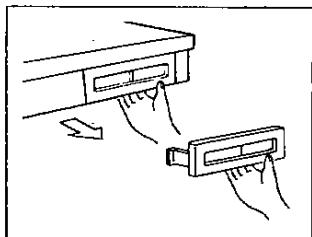

吸気フィルターの下部を手前に引き出してはずしてください。

排気フィルターのはずし方

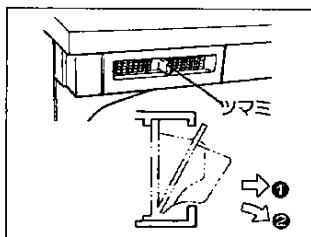

ツマミを①、②の矢印方向に引き出してください。

※取り付けは、はずしたときの逆の操作をして、確実に押し込んでください。

本体の表面

- よく絞った柔らかい布でふいてください。
- ベンジン、シンナー、クレンザー、ワックス、殺虫剤等は使用しないでください。
(塗装やプラスチック部分の傷、変色の原因になります。)
- 化学そうきんをご使用の際は、その注意書に従ってください。

上かごのはずし方

手前いっぱい引き出す。



手前を持ち上げ、かごのローラーをレールからはずす。

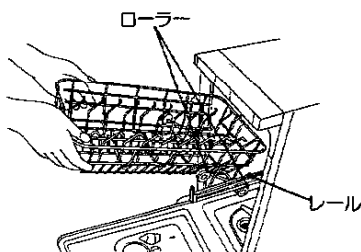

※元に戻すときは左右のレールを手前に引き出し、はずすときの逆の操作をしてください。

長期間使用しなかったときは

- 「予洗い」コースで一度庫内を水洗いしたのちご使用ください。

故障かな?と思ったら

こんなとき	しらべるところ <small>(ご使用中に万一異常がありましたら、まずこの内容をお確かめください。)</small>
<p>全然運転しない</p>	<ul style="list-style-type: none"> ● 停電していませんか。途中で停電になりませんでしたか。 ● 電源ヒューズやブレーカーが切れていませんか。 ● ドアは完全に閉っていますか。 ● 電源スイッチを「入」にし スタート/一時停止 ボタンを押しましたか。
<p>給水しない</p> <p>ランプの表示が下記のようになりブザーが16分ごとに鳴る。</p> <p> <input checked="" type="checkbox"/> 洗い <input type="checkbox"/> 60(分) <input type="checkbox"/> 強力 <input checked="" type="checkbox"/> すすぎ <input type="checkbox"/> 40 <input checked="" type="checkbox"/> 標準 <input checked="" type="checkbox"/> 乾燥 <input type="checkbox"/> 20 <input type="checkbox"/> スピーティ <input checked="" type="checkbox"/> 乾燥 <input type="checkbox"/> 余熱 <input type="checkbox"/> 予洗い </p>	<ul style="list-style-type: none"> ● 断水していませんか。 ● 水道栓が凍結していませんか。
<p>洗いの途中で止まる</p> <p>ランプの表示が下記のようになりブザーが16分ごとに鳴る。</p> <p> <input checked="" type="checkbox"/> 洗い <input type="checkbox"/> 60(分) <input type="checkbox"/> 強力 <input checked="" type="checkbox"/> すすぎ <input type="checkbox"/> 40 <input type="checkbox"/> 標準 <input checked="" type="checkbox"/> 乾燥 <input type="checkbox"/> 20 <input checked="" type="checkbox"/> スピーティ <input checked="" type="checkbox"/> 乾燥 <input type="checkbox"/> 余熱 <input type="checkbox"/> 予洗い </p>	<ul style="list-style-type: none"> ● 残菜フィルターの目づまりを確認し、残菜がたまっていれば捨てたのち、元通りにセットし、一度運転をしてください。

※以上のことをお調べになり、それでもなおらない場合はお買い上げの販売店または最寄りの大阪ガスにご連絡ください。

<p>ランプの表示が上記以外でブザーが16分ごとまたは2分ごとに鳴る。 (例)</p> <p> <input checked="" type="checkbox"/> 洗い <input type="checkbox"/> 60(分) <input type="checkbox"/> 強力 <input checked="" type="checkbox"/> すすぎ <input checked="" type="checkbox"/> 40 <input type="checkbox"/> 標準 <input checked="" type="checkbox"/> 乾燥 <input type="checkbox"/> 20 <input type="checkbox"/> スピーティ <input checked="" type="checkbox"/> 乾燥 <input type="checkbox"/> 余熱 <input type="checkbox"/> 予洗い </p>	<ul style="list-style-type: none"> ● 点検修理が必要ですので、電源スイッチを「切」にし、お買い上げの販売店または最寄りの大阪ガスにご連絡ください。
--	--

凍結・停電・断水時の対応について

凍 結	<ul style="list-style-type: none"> ●電源スイッチを「切」にして、庫内に70℃程度の温水を約3ℓ入れ約60～90分解凍してください。 ●解凍後電源スイッチを「入」にし、「予洗い」コースで、給・排水および洗い運転ができることを確認してください。
停 電	<ul style="list-style-type: none"> ●電源スイッチをいったん「切」にします。停電が回復しましたらはじめからスイッチ操作をやりなおしてください。
断 水	<ul style="list-style-type: none"> ●使用中に断水した場合は、電源スイッチを「切」にして運転を中止してください。 ●断水が回復してから使用する場合は、まず他の水道蛇口から、にぎった水を流してから運転を再開してください。

アフターサービス

サービスを依頼される前に

- ①まず、「故障かな?と思ったら」をご確認のうえ、なお異常のあるときはお買い上げの販売店または最寄りの大阪ガスにご連絡ください。
- ②アフターサービスをお申しつけのときは、次のことをお知らせください。

- ご住所・お名前・電話番号・道順(付近の目印等)
- 品名……38-405
- 現象……故障または異常の内容をできるだけ詳しく
- 訪問ご希望日

アフターサービスなどについておわかりにならないとき

お求めの販売店または最寄りの大阪ガス(裏表紙参照)にお問い合わせください。

保証について

- ①保証書(別に添付してあります)は販売店からお渡しいたしますから、必ず「販売店名・お買い上げ日」等の記入をお確かめになり保証書内容をよくお読みの後、大切に保管してください。
- ②(保証期間中)保証書の記載内容により販売店が修理致します。
(保証期間経過後)修理により製品の機能が維持できる場合には、ご要望により有料で修理致します。

補修用性能部品の最低保有期間

食器洗い乾燥機の補修用性能部品の最低保有期間は製造打ち切り後6年間となっています。
補修用性能部品とは、その製品の機能を維持するために必要な部品です。

転居されるとき

電源周波数が異なる地域へ転居される場合は、部品(洗浄用ポンプランナーおよび排水用ポンプランナー)の交換が必要です。なお部品代は保証期間中無料ですが、取り換え工料は有料になります。

雷 時

- 専用ブレーカをOFFにしてください。特に雷シーズンなどは一時的に過電流で電子部品を損傷することがありますので、専用ブレーカをOFFにしておきますと損傷を防止できます。

長期間使用しない場合

- 専用ブレーカをOFFにしてください。
- 庫内の残菜、汚れ等が残らないようお手入れをしてください。特に残菜フィルター及びドアの内部周囲のお手入れをしてください。

仕様

品名	38-405
電源電圧	交流100V
周波数	60Hz
定格電流	60Hz…12.2A
消費電力	洗浄モータ：60Hz… 113W
	ヒータ： ……1100W
	最大消費電力：60Hz…1213W
外形寸法	幅298mm×奥行570mm×高さ758mm～808mm+10mm(調整代)
製品重量	28kg
水道水圧	0.3～10kgf/cm ²
洗浄方式	回転ノズル噴射式
すすぎ方式	ためすすぎ(3回) 給排水すすぎ(3回)
乾燥方式	ヒータとファンによる強制排気乾燥 ①加熱すすぎ(67℃)後ヒータ加熱乾燥 ②ヒータ加熱乾燥のみ
標準収納容量	5人用(5人家族の場合の1回分) 大皿5点・小皿5点・吸物わん5点・コップ5点・スプーン5点 中皿5点・茶わん5点・湯のみ5点・はし10本・ナイフ5点・フォーク5点
付属品	専用洗剤(1袋)・乾燥仕上げ剤(1個)・取扱説明書・ご使用ガイド
別売品	専用洗剤・乾燥仕上げ剤

寸法図

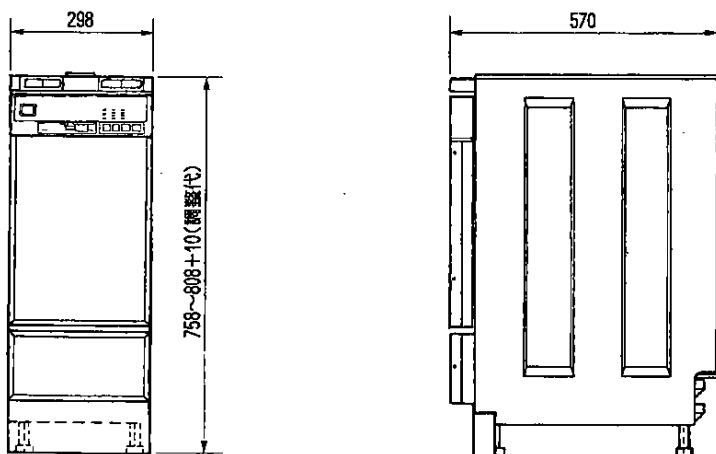

(単位mm)

別売品

付属の専用洗剤、乾燥仕上げ剤がなくなりましたら、お買い上げの販売店または最寄りの大阪ガス等でお買い求めください。

洗剤

ハイウォッシュスーパー 1.250g入(438-405-0250)



乾燥仕上げ剤

リンセード 90ml入(438-400-0219)

成分は食品にも使われているものですので安心してお使いください。



MEMO

本社ガスビルサービスセンター・支社所在地および電話番号

大阪支社	☎550	大阪市西区千代路3-2-95	☎大阪	06 (586) 3200
南部支社	☎590	堺市住吉橋町2-2-19	☎堺	0722 (38) 1131
北部支社	☎589	高槻市藤の里町39-6	☎高槻	0726 (71) 0361
東部支社	☎578	東大阪市稲葉2-3-17	☎河内	0729 (62) 1131
兵庫支社	☎650	神戸市中央区東川崎町1-8-2	☎神戸	078 (360) 3100
京都支社	☎604	京都市中京区烏丸御池梅屋町358	☎京都	075 (231) 8151
奈良支社	☎631	奈良市学園北2-4-1	☎奈良	0742 (44) 1111
和歌山支社	☎640	和歌山市本町1-5	☎和歌山	0734 (31) 2481
兵庫西支社	☎670	姫路市神屋町4-8	☎姫路	0792 (85) 2221
豊岡支社	☎668	豊岡市三坂町6-57	☎豊岡	0796 (23) 2221
湖南支社	☎525	草津市追分町字荒掘680-1	☎草津	0775 (62) 5311
彦根支社	☎522	彦根市大東町12-11	☎彦根	0749 (22) 3131
長浜営業所	☎526	長浜市南呉服町3-4	☎長浜	0749 (62) 7171
本社・ガスビルサービスセンター	☎541	大阪市中央区平野町4-1-2	☎大阪	06 (202) 2221

その他当社サービスステーション、およびサービスショップ

大阪ガス株式会社