

大阪ガスのお問い合わせ先

大阪支社 〒550 大阪市西区千代崎3-2-95 TEL(06) 586-3200  
南部支社 〒590 堺市住吉橋町2-2-19 TEL(0722) 36-1131  
北部支社 〒569 高槻市藤の里町3-9-6 TEL(0726) 71-0361  
東部支社 〒578 東大阪市稲葉2-3-17 TEL(0729) 62-1131  
兵庫支社 〒650 神戸市中央区東川崎町1-8-2 TEL(078) 360-3100  
京都支社 〒600 京都市下京区中堂寺薬田町1番地 TEL(075) 311-7381  
奈良支社 〒631 奈良市学園北2-4-1 TEL(0742) 44-1111  
和歌山支社 〒640 和歌山市本町1-5 TEL(0734) 31-2461  
兵庫西支社 〒670 姫路市神屋町4-8 TEL(0792) 85-2221  
豊岡支社 〒668 豊岡市三坂町6-67 TEL(0796) 23-2221  
滋賀支社 〒525 草津市西大路町5-34 TEL(0775) 62-5311  
滋賀東支社 〒522 彦根市大東町12-11 TEL(0749) 22-3131  
長浜営業センター 〒526 長浜市南呉服町3-4 TEL(0749) 62-7171  
本ガスビル  
サービスセンター 〒541 大阪市中央区平野町4-1-2 TEL(06) 202-2221

P9301-24300

食器洗い乾燥機

ドアパネル型ビルトインタイプ

品番 38-406

# 取扱説明書

保証書別添付(設置工事説明書別添付)

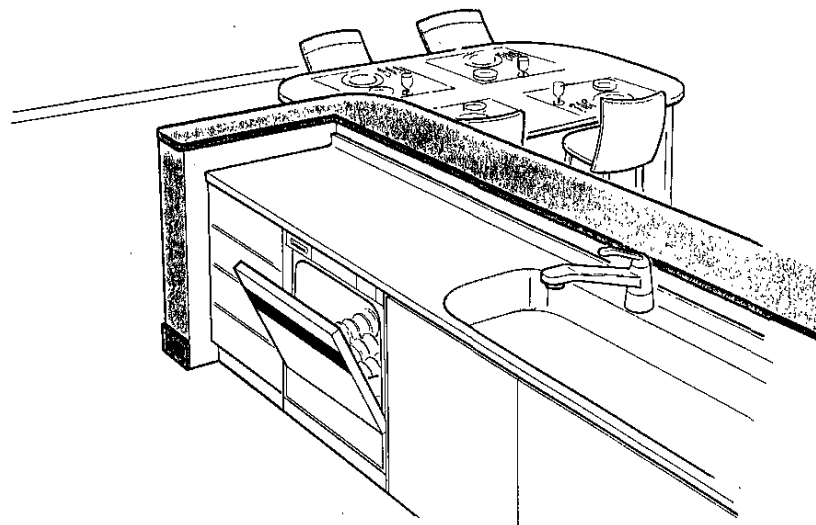

このたびは食器洗い乾燥機をお買い上げいただき、まことにありがとうございます。

■この説明書と保証書をよく読みのうえ、正しくお使いください。

そのあと大切に保存し、必要なときお読みください。

■保証書は必ず「お買い上げ日・販売店名」などの記入を確かめて、販売店からお受け取りください。

●ドアパネルは別売品です。

油污れもスツキリ、カラッと清潔乾燥。  
食後にゆとり、ひろがります。



## 食器かご

手前に空間を設け、直径29cmの大皿からおたまなどの小物まで入れやすくした新型食器かご。

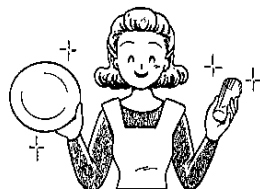

## 遊星Wノズル

親子のWノズルで高温のお湯を食器のすみずみまで強気に噴射、きれいに洗いあげます。

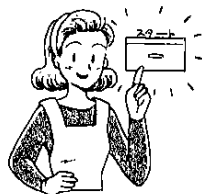

## 簡単操作

専用洗剤を入れ、電源スイッチを「入」にしてスタートボタンを押すだけ。(標準コース)  
洗いから乾燥まであとはおまかせ！  
フキンを使わず衛生的です。

もくじ

## まず

知っていただきたいこと

## すぐ

使いたいとき

## 上手に

使いこなすには

## もし

必要なとき



●安全上のご注意 (必ずお守りください).....	4
●各部のなまえ.....	6
●操作部のなまえとはたらき.....	8
●使い方.....	10
●コースの選び方.....	10
●便利な使い方.....	12
●終了ブザー音を消すとき.....	12
●各コース別の所要時間の目安.....	13
●食器の入れ方.....	14
●食器を入れるときのお願ひ.....	15
●いろいろな食器セット例.....	16
●お手入れ.....	17
●仕上りが悪いと思われるときは.....	18
●凍結・停電・断水・ブレーカーが動作したときは.....	19
●サービスを依頼される前に.....	19
●異常報知について.....	20
●洗剤について.....	21
●仕様.....	21
●アフターサービスについて.....	22

まず

すぐ

上手に

もし

# 安全上のご注意 **必ずお守りください**

絵表示について この取扱説明書および製品への表示では、製品を安全に正しくお使いいただき、あなたや他の人々への危害や財産への損害を未然に防止するために、いろいろな絵表示をしています。その表示と意味は次のようになっています。内容をよく理解してから本文をお読みください。

**警告** この表示を無視して、誤った取り扱いをすると、人が死亡または重傷を負う可能性が想定される内容を示しています。

**注意** この表示を無視して、誤った取り扱いをすると、人が傷害を負う可能性が想定される内容および物的損害のみの発生が想定される内容を示しています。

絵表示の例



分解禁止

○記号は禁止の行為であることを告げるものです。図の中や近傍に具体的な禁止内容（左図の場合は分解禁止）が描かれています。



●記号は行為を強制したり指示する内容を告げるものです。図の中に具体的な指示内容（左図の場合は特定しない一般的な使用者の行為の強制）が描かれています。

## 警告

●修理技術者以外の方は、絶対に分解・修理は行わないでください。



分解禁止

発火したり、異常動作してけがをすることがあります。

●お子様の中へ入らないように注意してください。



中からドアは開きません。使用後は必ずドアを開けてください。

●運転中または、運転終了後30分間は絶対に槽やヒーター取付面にふれないでください。



接触禁止

やけどする恐れがあります。

●運転中は本体に衝撃を与えないでください。



感電や漏電・ショートによる火災の恐れがあります。

●水につけたり、水をかけたりしないでください。



水場禁止

ショート・感電の恐れがあります。

●食器の取り出し、フィルターの掃除、お手入れは運転終了後30分以上経過してから行ってください。



やけどする恐れがあります。

## 警告

●火のついたローソク、蚊取り線香、煙草などの火気や、揮発性の引火物を近づけないでください。



火気禁止

変形や火災の恐れがあります。

## 注意

●開いたドアに乗ったり、強い力をかけたりしないでください。



破損、変形の原因となります。

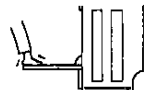

## 注意

●運転中は、ドアを開けないでください。



高温の湯気が出てやけどすることがあります。洗浄水が高温になっており、手を触れるとやけどをします。

●排気口付近には近づかないでください。



湯気、濃煙によりやけどをすることがあります。



## 入れてはいけないもの

ひび割れ、変形、変色などの原因になります。

<p>プラスチック容器のふたなどの軽くて小さい食器</p> <ul style="list-style-type: none"> <li>●水圧で飛ばされて下へ落ちる場合があります。</li> <li>●ヒーターの上に落ちた場合、発煙や故障の原因となります。</li> </ul>	<p>ふきん、スポンジなど</p> <ul style="list-style-type: none"> <li>●食器および調理器具以外は入れないでください。</li> <li>●発火、発煙の恐れがあります。</li> </ul>
<p>カットグラス・クリスタルグラス</p> <ul style="list-style-type: none"> <li>●日くにごったり、割れたりします。</li> </ul>	<p>銀製・洋銀製食器など</p> <ul style="list-style-type: none"> <li>●金色にかわり、その後黒くなります。</li> <li>●変形します。</li> </ul>
<p>漆塗り食器、重箱、金箔入りの食器</p> <ul style="list-style-type: none"> <li>●はがれる恐れがあります。</li> </ul>	<p>耐熱90℃以下の樹脂製のもの（耐熱表示のないものも含む） 哺乳瓶の乳首など小さくて袋状のもの</p> <ul style="list-style-type: none"> <li>●変形します。</li> </ul>
<p>蒸塗り食器、重箱、金箔入りの食器</p> <ul style="list-style-type: none"> <li>●はがれる恐れがあります。</li> </ul>	<p>アルミ製の鍋や食器</p> <ul style="list-style-type: none"> <li>●口の小さいものは、中が洗えません。</li> <li>●ひびが入った食器は割れる恐れがあります。</li> <li>●白くなりその後、灰色に変色します。</li> </ul>

# 各部のなまえ

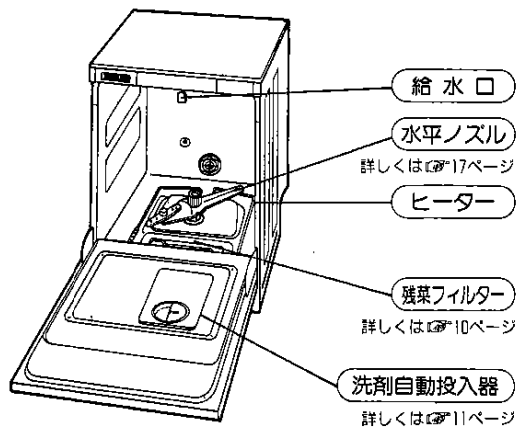
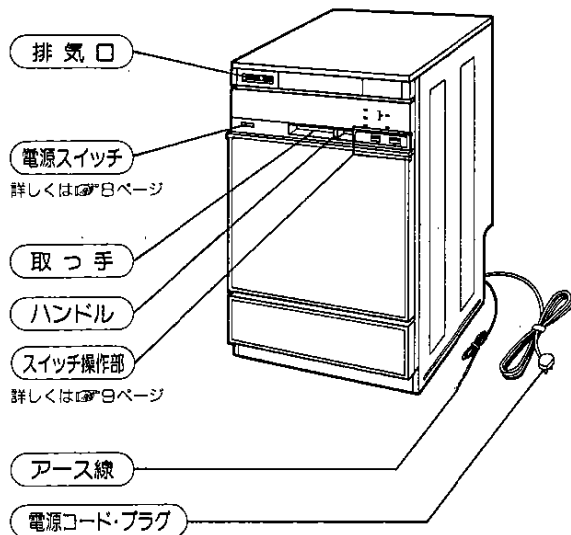

## かご

詳しくはP14ページ

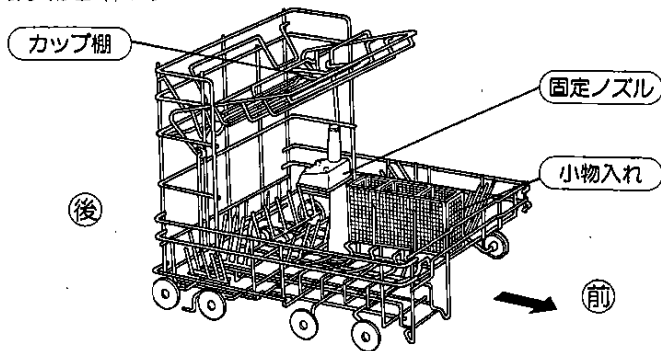

ます

<p><b>付属品</b></p>	<p>●専用洗剤 (100g 1袋) 計量スプーンつき</p> 	<p>設置工事に必要な付属品 別に添付してある設置工事 説明書をご覧ください。</p>
-------------------	---	---

# 操作部のなまえとはたらき

「標準」コース(ドライキープの設定)で運転を開始したときの表示例です。

## ランプ表示の見かた

○ 消灯 ● 点灯  点滅

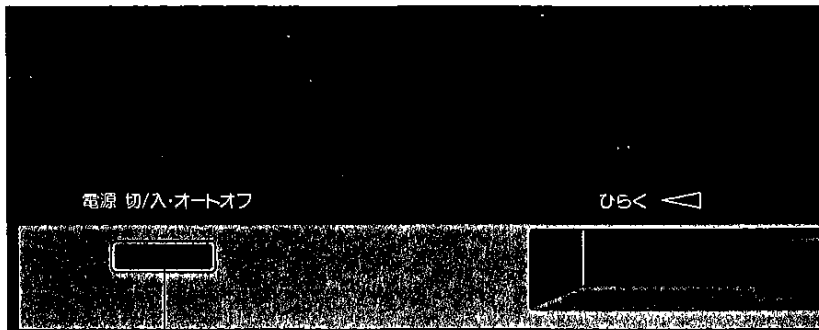

電源 切/入・オートオフ

ひらく 

## 電源スイッチ

- 運転が終了すると自動的に切れず。
- スタートせず放置していると10分後に切れます。
- 「切」にした後すぐ「入」にする場合は、3秒以上待ってください。

※電源スイッチが「切」の状態でも、電源プラグを差し込んだ状態では電子回路を動作させるため、約1Wの電力を消費しております。

### お願い

- スタート後の運転変更は電源スイッチを一度「切」にして、3秒以上待ってから行ってください。

## ドライキープ

乾燥運転後の食器や庫内の再結露の防止や、乾き具合をよくしたいときに選びます。また、庫内の臭いのごもりも緩和します。

- コースボタンで、「標準」・「念入り」コース運転をする場合のみお好みに応じて選びます。
- 約2時間の間欠送風(停止5分、送風15分)のあと、約8分の休止、2分の送風のくりかえしを行います。(ヒーターは入りません)
- 「予洗のみ」・「乾燥のみ」コースのときのドライキープ運転はできません。また、ドライキープのみの運転もできません。
- ドライキープなしで運転すると、次の電源投入時には、ドライキープの設定はされません。

まず

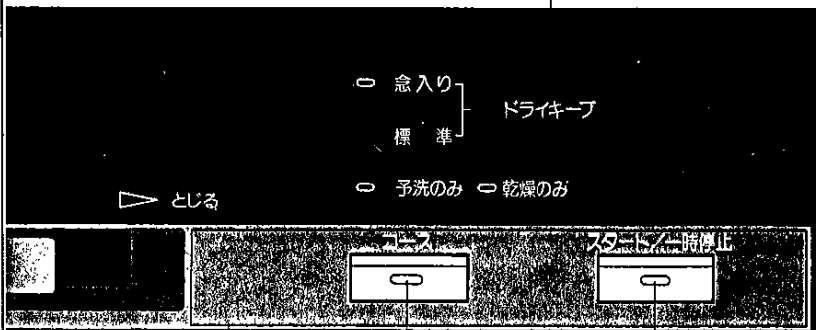

○ 念入り }  
標準 } ドライキープ

ひらく 

○ 予洗のみ ○ 乾燥のみ

## コースの切りかわり方

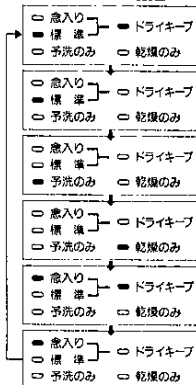

## コース

- 食器の汚れ具合、洗いかたに応じて選びます。詳しくはP10ページ
- ボタンを押すごとに左図のようにランプ表示が移動します。

## スタート/一時停止

- 「標準」コースのときは、このボタンを押すだけで運転できます。
- スタートするときに押します。
- 途中で止めるときに押します。再びスタートさせるときにはもう一度押します。

# 使い方 ●おまかせの「標準コース」で使う。 ●コースを選んで使う。

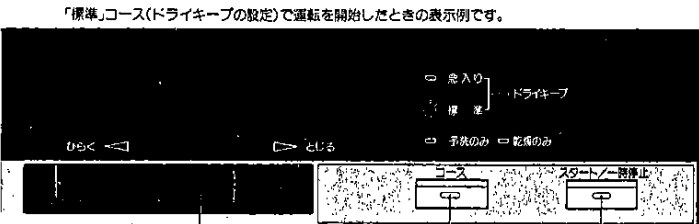
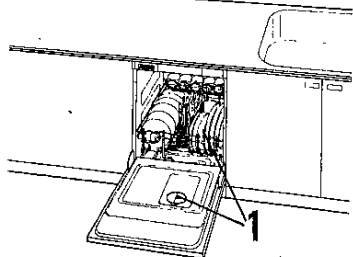

「標準」コース(ドライキープの設定)で運転を開始したときの表示例です。

## こんな汚れは洗えません

手洗いで落ちにくい汚れはそのまま入れてもきれいに洗えません。ある程度、こすり落としてから入れるか手洗いしてください。



- (例)
- グラタン の 焼けつき
  - 茶わんむしのこびりつき
  - 鍋の焼けこげ

入れてはいけない食器等があります。確認しましょう。[P.15ページ参照]

## 運転前に

① 残菜フィルターが正しくセットされているか確認する。

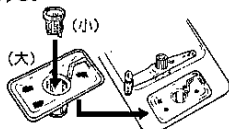

② 食器の残菜は取り除く

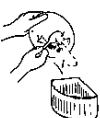

※ 魚の骨、つまようじ、糖ゴムなども取り忘れずに (洗浄ポンプや排水ポンプの故障の原因になります。)

## コースの選び方

● 食後、すぐに洗うとき	標準コース	予洗 ▶ 洗い ▶ すすぎ ▶ 乾燥
● 少量の食器の汚れを先に落とし、後でまとめて洗うとき	予洗のみコース	予洗
● 手洗いたした食器の乾燥をするとき	乾燥のみコース	乾燥
● 食後、長時間たって洗うとき ● 油分の多い汚れのとき	念入りコース	予洗 ▶ 洗い ▶ すすぎ ▶ 乾燥

各コース別の所要時間の目安  
詳しくはP.13ページ

## 1 食器をセットし、専用洗剤を入れる (計量スプーン2杯分)

- 油污れの多い場合は、洗剤を増やしてください。(約3杯分)
- 食器が少ない場合でも、専用洗剤は2杯分入れてください。

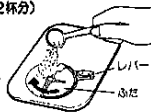

### お願い

- 扉を開け忘れないように。
- 扉を開ける場合はレバーを引いてください。(無理に扉を押して開こうとすると、故障の原因になります。)

## 2 ドアを閉めハンドルを「>とじる」の位置にする

※ ハンドルが中間の位置ですとスタートを押しても運転しません。



### お願い

- 給湯器に接続してある場合は、給湯器の運転スイッチを入れます。
- 運転ランプの点灯または、着火がついているか確認してください。
- 給湯器の給湯温度は70℃以下の設定でお使いください。(給湯温度の設定は60℃をおすすめします。給湯温度が低いと、所要時間が長くなります。)

## 3 電源スイッチを押す

- 電源を入れると自動的に「標準」コースになります。
- 「標準」コース以外は左表を参考にコースボタンを押して選びます。



## 4 スタートを押す

- 設定されたコースのランプが点滅し、運転がスタートします。



### お願い

- スタート後のコース変更は電源スイッチを一度「切」にし、洗剤を入れ直して再スタートしてください。

↓  
ブザーが鳴ったら  
運転終了

- 食器の取り出しは、運転終了後30分以上おいて、冷えてから行ってください。
- ドライキープ設定時はさらに約2時間の間欠送風をしますが、いつでも食器を取り出せます。
- ドライキープ運転を切りたいときは、電源スイッチを「切」にします。

- 終了ブザー音を消したいとき  
詳しくはP.12ページ
- 終了後は給湯器の給湯温度設定を、ふだんお使いの温度に設定し直してください。

## 運転終了後の後始末

■ 運転終了後、約30分おいて庫内が冷えてから行ってください。

① 残菜を捨て、残菜フィルターを洗う。

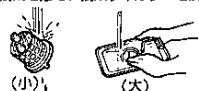

この裏の中も忘れずに洗ってください。

- 本体に必ず元どおりセットする。
- 残菜フィルターを外したとき底部に残水がありますが異常ではありません。

# 便利な使い方

## 食器や庫内のしめり気を防ぎたいとき



- 1 「電源」を入れる。
- 2 (コース)ボタンで
  - 「標準」とドライキープ
  - 「念入り」とドライキープ
 のどちらかを選ぶ。
- 3 「スタート」を押す。

## コーヒーカップ、スープ皿などをあたためたいとき

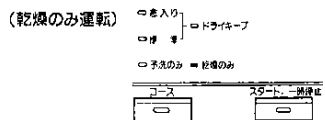

- 1 「電源」を入れる。
  - 2 (コース)ボタンで「乾燥のみ」にする。
  - 3 「スタート」を押す。
- 食器が熱くなっていますので、取り出し時に注意してください。

## 終了ブザー音を消すとき

### 操作のしかた

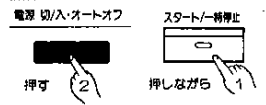

- スタートスイッチを押しながら、電源スイッチを「入」にし、スタートスイッチはそのまま3秒以上押し続けます。ブザーが2回(ビービー)鳴り、終了ブザーなしの運転ができます。

- ※終了ブザーを再び鳴るようにしたいときは、上記の操作を再度行ってください。操作をした時ブザーが4回鳴ります。
- ※ブレーカーを切ったり、停電があると終了ブザーが鳴る運転にもどります。

## 各コース別の所要時間の目安

●水圧0.3MPa(3kgf/cm<sup>2</sup>)、給湯温度60℃、室温20℃の所要時間です。(水圧、水温、室温により変わります)

運転コース	洗い(分)		すすぎ(分)			乾燥(分)	所要時間		
	予洗	洗い 50/60Hz	水すすぎ 1	2	3		加熱すすぎ	50Hz	60Hz
標準	(3)	(28)/(23)				(19)	(30)	約80分	約75分
念入り	(3)	(38)/(33)				(24)	(60)	約125分	約120分
予洗のみ	(8)								約8分
乾燥のみ							(60)		約60分

- 給水接続(水温20℃)の場合、所要時間は上表より「標準」、「念入り」コースは約20分長くなります。
- 室温が10℃以下の場合、乾燥時間は「標準」コースで5分、「念入り」、「乾燥のみ」コースで20分長くなります。
- ドライキープは、「標準」、「念入り」コース終了後約2時間の間欠送風のくりかえしを行います。(停止5分、送風15分のあと、約8分の休止、2分の送風のくりかえし)ヒーターは入りません。

### お願い

- 給湯器をご使用の場合は、70℃以下の温度に調整してください。

# 食器の入れ方

## 標準的なセット例

- 吸物わん……6点
- 茶わん……6点
- 大皿……3点
- 中皿……6点
- 小皿……6点
- コップ……9点
- 湯のみ……6点
- 小物  
（スプーン  
ナイフ  
フォーク  
はし）

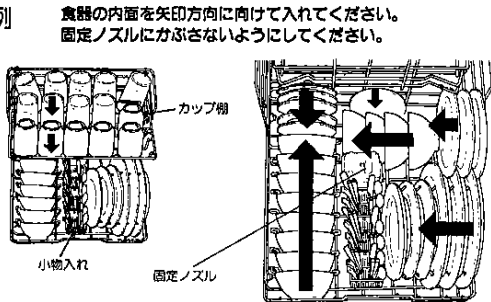

食器の内面を矢印方向に向けて入れてください。  
固定ノズルにかぶさらないようにしてください。

1 小皿を入れる 2 吸物わん 茶わんを入れる 3 中皿を入れる

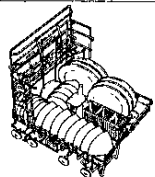
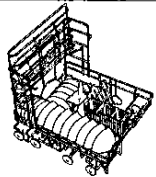
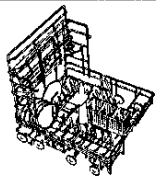

4 大皿を入れる 5 コップ 湯のみを入れる 6 はし(汚れた方を下向きに) ナイフ・スプーン等(汚れた方を上向きに)を入れる

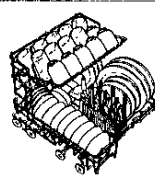
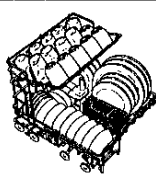
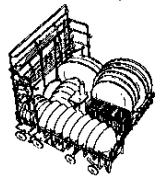

## 食器の取り出し方

- 入れるときの逆の順序で、また皿や茶わんは一枚ずつ外側から取り出してください。
- ※ 数枚同時に取り出したりますと、食器どうしが当たって欠けることがあります。

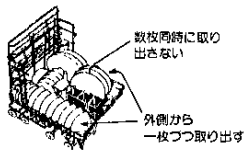

# 食器を入れるときのお願い

※ 食器は量ならないように入れてください。また、なべやどんぶりなどの大物食器を重ねて入れるとカップ類の洗いが悪くなります。

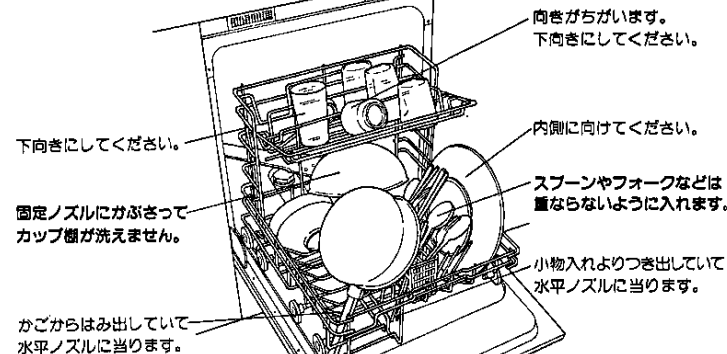

## お願い

- かごは小物入れが前になるように入れてください。(逆に入れると洗いが悪くなります。)
- 食器を入れすぎないでください。(洗いが悪くなります。)
- 入れてはいけない食器があります。5ページをご参照ください。
- フォークなど先の鋭いものは、取り出すときにけがなどしないよう、ご注意ください。

## ヒーター上に樹脂食器が落下したとき

- 万一、樹脂食器がかごから落下してヒーターに固着した場合は、お買い上げの販売店にご連絡ください。

## まな板のセットのしかた

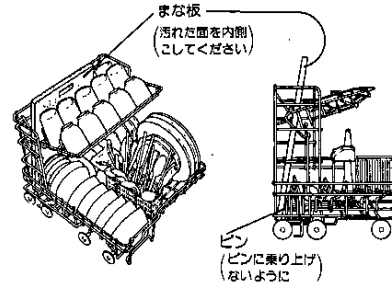

## まな板について

(大きさ) たて25cm以下 横41cm以下  
厚み1.5cm以下

(材質) 耐熱温度70℃以上のプラスチック製のもの。

## お願い

- 木製のまな板は、表面のキズに入り込んだ汚れが洗えない場合がありますので、プラスチック製のものをおすすめします。



# いろいろな食器セット例

## モーニングセットの場合

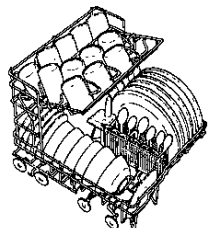

大皿……6点  
中皿……6点  
コーヒー皿6点  
サラダ鉢6点  
コップ……6点  
コーヒーカップ6点

## どんぶり物の場合

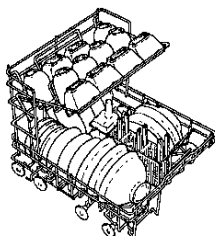

どんぶり……6点  
吸物わん……6点  
小皿……6点  
小ばち……6点  
湯のみ……6点

## ラーメンの場合

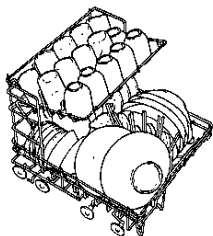

ラーメン鉢6点  
茶わん……6点  
小皿……6点  
中皿……3点  
コップ……9点  
湯のみ……6点

## カレーの場合

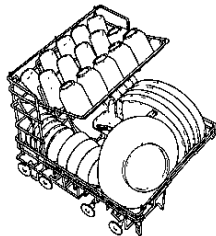

カレー皿……6点  
サラダ鉢……6点  
中皿……6点  
小皿……6点  
コップ……9点  
湯のみ……6点

## 和食の場合

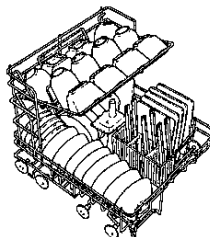

茶わん……6点  
汁わん……6点  
角皿……6点  
小ばち……6点  
小皿……6点  
湯のみ……6点

## 調理用具をセットする場合

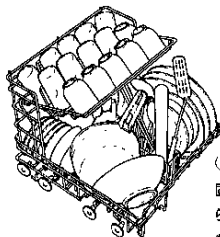

(お願ひ)  
固定ノズルにかぶせられないようにしてください。

# お手入れ 月に一度はお手入れを

※お手入れは庫内が冷えてから行ってください。運転終了後は底にあるヒーターが高温のため、さわるとやけどをする恐れがあります。

## 庫内やドアの内面

- よく絞った柔らかい布でふいてください。
- ドアの下端とタンクの手前(右図の矢印で示す場所)は汚れが付きやすいのでお手入れを念入りに行ってください。
- 「予洗のみ」を多く使用される場合は、ときどき専用洗剤を使用し、食器を入れていない標準コースで運転しますと、清潔さを保つことができます。

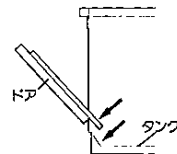

## 水平ノズル

- はずした後、水につけて、ゆすって汚れを落とします。

### 親ノズルのはずし方

- ①親ノズルを手で固定しながらナット(大)を「右」に回してはずします。

- ②ナット(中)を左に回してはずします。

### 子ノズルのはずし方

- ナット(小)を「右」に回してはずします。

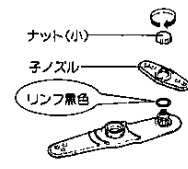
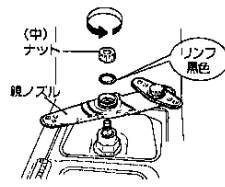
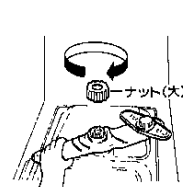

※ナット、親ノズル、子ノズルの取り付けは、はずしたときの逆の操作をして確実に取り付けたいのち、親ノズルおよび子ノズルが手で軽く回ることを確認してください。(リンフ黒色を忘れないように)

## 本体の表面

- よく絞った柔らかい布でふいてください。
- ベンジン、シンナー、クレンザー、ワックス、殺虫剤等は使用しないでください。(塗装やプラスチック部分の腐、変色の原因になります。)
- 化学ぞうきんをご使用の際は、その注意書に従ってください。

## 長期間使用しなかったときは

- 「予洗のみ」コースで庫内を水洗いしたのちご使用ください。

# 仕上がりが悪いと思われるときは

## 洗い上がりが悪い

### 洗えてないものがあるとき

- 食器を重ねて入れたり、固定ノズルに食器がガぶさったりしていませんか。
- かごの底からはみ出してノズルの回転を止めていますか。

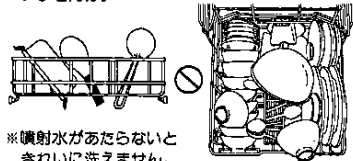

※噴射水があたらないときれいに洗えません。

### 食器が黄色く、または薄黒く なってくるとき

- 水に含まれている鉄分や茶しぶなどのためです。時々食器をこすって洗ってください。

ときどき  
手洗いを!



### その他洗い上がりが悪いと 思われるとき

- 残菜フィルターが目づまりしていませんか。
- 焼けつき、焼けこげなどのあるものをそのまま入れていませんか。
- 専用洗剤を入れ忘れたり、専用洗剤以外の洗剤を使用していませんか。
- 洗剤を入れた後、洗剤自動投入器のふたを閉め忘れていませんか。
- ノズルが目づまりしていませんか。
- 食器が少ない場合でも、専用洗剤は2杯分入れていきますか。

## 乾燥仕上がりが悪い

### ガラス食器類に薄い水滴の 跡が残る場合

- 洗剤や、すすぎ不足のせいではなく、水に含まれているミネラル分のためで異常ではありません。



### 糸底部の残水

- 食器セットのしかたや形状によっては、運転終了後に食器の糸底部に水滴が若干残ることがありますが、異常ではありません。

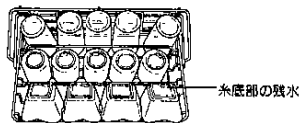

糸底部の残水

### 庫内に水滴が残る

- 庫内の天井やドアの内側に水滴が残ることがありますが、異常ではありません。

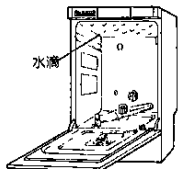

水滴

※庫内の水滴残りが多い場合は、ドライキープの運転をしてください。(p.9ページ参照)

# 凍結・停電・断水・ブレーカーが動作したときは

## 凍結

- 1 電源を「切」にして庫内に70℃程度の温水を約3ℓ入れ、約60～90分放置してください。

- 2 解凍後電源を「入」にし、「予洗のみ」コースで給水・排水および洗い運転ができることを確認してください。

## 停電

- 1 電源が「入」になっていることを確認してください。

- 2 停電が回復したら、「スタート」を押してください。「排水」なしで洗浄から運転を再開します。洗剤を入れ直す必要はありません。

## 断水

- 1 使用中に断水した場合は、電源を「切」にして、運転を中止してください。

- 2 断水が回復してから使用するとき、まず他の蛇口からこぼした水を流してから運転を再開してください。

## ブレーカーが 動作したとき

- 1 電源が「入」になっていることを確認してください。

- 2 ブレーカーを復帰させ、「スタート」を押してください。「排水」なしで洗浄から運転を再開します。洗剤を入れ直す必要はありません。

# サービスを依頼される前に

ご使用中に万一、異常がありましたら、まずこの内容をお確かめください。

## 状 況

## 点検してください

### 全然運転しない

- 停電していませんか。
- 途中で停電になりませんでしたか。
- ドアを開け、ハンドルが「とじる」の位置になっていませんか。
- 電源を「入」にし、「スタート」を押しましたか。
- 電源ヒューズやブレーカーが切れていませんか。

# 異常報知について

コース表示がつぎのように表示された場合は、電源スイッチを「切」にしてお買い上げの販売店にご連絡ください。

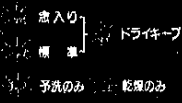
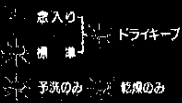
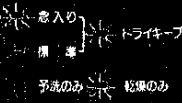
表示	内容	処置
 <p>煮入り 標準 予洗のみ 乾燥のみ</p>	<p><b>排水不良</b></p> <p>排水ホースの折れや異物のつまりによって、洗浄槽内の水が排水できないことを示しています。</p>	<p>● 残菜フィルターが詰まっていないか確認してください。</p> <p>初めてご使用の場合、排水ホースの接続方法に不具合がある可能性が高いので設置された販売店にご連絡ください。</p>
 <p>煮入り 標準 予洗のみ 乾燥のみ</p>	<p><b>給水不良</b></p> <p>断水や水道の凍結あるいは水栓の開け忘れなどで給水ができないことを示しています。</p>	<p>● 断水の場合は断水の回復を待つて運転してください。</p> <p>凍結の場合は18ページをごらんください。</p> <p>初めてご使用の場合、水栓（本体内部）の開け忘れの可能性が高いので設置された販売店にご連絡ください。</p>
 <p>煮入り 標準 予洗のみ 乾燥のみ</p>	<p><b>機内の水もれ不良</b></p> <p>本体内部の水栓や給水弁の接続部などから水もれが発生していることを示しています。</p>	<p>● 水道の元栓をしめてください。</p> <p>水もれのおそれがありますので、至急販売店にご連絡ください。</p> <p>電源スイッチを「切」にするとプラグを止めることができます。（あらかじめ「切」の場合は、一旦「入」にした後「切」にしてください）</p>

# 洗剤について

## 専用洗剤

付属の専用洗剤がなくなりましたら、お買い上げの販売店または、もよりの大阪ガス等でお買い求めください。

- ハイウォッシュスーパー 1,250g入り(4384050250)



### お願い

- 専用洗剤以外は絶対に使用しないでください。
- 一般の台所洗剤では、泡の異常発生で正しく作動しません。

- 分解酵素の働きにより、ご飯、卵などの汚れもきれいに洗い落とします。茶しぶや焦ずみも、強力な酵素による漂白洗浄力できれいに洗い落とします。
- 専用洗剤の1回の量は付属のスプーンで2杯です。付属のスプーンのスリきりで入れてください。油汚れのひどいときは3杯入れてください。「洗い」のときに自動的にふたが開いて出ます。

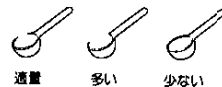

※水質によっては、ごくまれにですが、食器かごが黄色く変色することがあります。このような場合は、洗剤を多めにに入れてください。

# 仕様

電源電圧	交流 100V	使用水量	約25L	標準収納容量	大皿 3点 コップ 9点 中皿 6点 ばし 小皿 6点 ナイフ 茶わん 6点 フォーク 銀財かん 6点 スプーン 湯のみ 6点
消費電力	洗浄モーター:50Hz .....101W 60Hz .....130W ヒーター.....1100W 最大消費電力:50Hz.....1201W 60Hz.....1230W	水圧水圧 0.03~1MPa(0.3~10kg/cm <sup>2</sup> ) 洗浄方式 回転ノズル噴射式 すずぎ方式 ためすすぎ(3回) 絡排水すずぎ(3回) (標準コース)	42点		
周波数	60/60Hz共用	乾燥方式	ヒーターとファンによる 強制排気乾燥 ①加熱すずぎ後ヒーター 加熱乾燥 ②ヒーター加熱乾燥のみ		
定格電流	50Hz...12A/60Hz...12.4A				
外形寸法	448mm(幅)×571mm(奥行)×750mm(高さ)				
製品の質量	約31kg				

●電源プラグを差し込んだ状態では電子回路を動作させるため、約1Wの電力を消費しております。

# アフターサービスについて

お客様ご自身で修理されたり、手を加えたりすることは危険です。絶対にしないでください。

## ■保証書(別に添付してあります)

保証書は、必ず「お買い上げ日・販売店名」などの記入をお確かめのうえ、販売店から受け取っていただき、内容をよくお読みの後、大切に保存してください。

保証期間…お買い上げ日から2年間。ただし一般家庭用以外に使用される場合は除きます。

## ■修理を依頼されるとき

19～20ページの表をお調べになり、覆らないときは必ず電源スイッチを「切」にしてから、お買い上げの販売店に修理をご依頼ください。

### ●保証期間中は

保証書の規定に従ってお買い上げの販売店が出張修理をさせていただきます。

ご連絡していただきたい内容

- ご住所、ご氏名、電話番号
- 製品名、品番、お買い上げ日
- 異常の内容(できるだけ詳しく)
- 訪問ご希望日

### ●保証期間が過ぎているときは

お買い上げの販売店へご依頼ください。修理すれば使用できる製品については、ご希望により有料で修理させていただきます。

## ■補修用性能部品の最低保有期間

この食器洗い乾燥機の補修用性能部品(機能維持のために必要な部品)は、製造打ち切り後、最低10年間保有しております。

## ■アフターサービスなどについて、おわかりにならないとき

お買い上げの販売店または、もよりの大阪ガスにお問い合わせください。

## ■転居されるとき

電源周波数(Hz)の異なる地区へ転居されても50/60Hz共用ですので部品の取り替えは不要です。

## メモ

## 愛情点検

長年ご使用の食器洗い乾燥機の点検を/



このような症状はありませんか

- 電源コード、プラグが異常に熱い。
- 水もれがする。
- こげくさい臭いがしたり、運転中に異常な音や振動がする。
- 食器洗い乾燥機にさわるとビリビリ電気を感ずる。
- その他の異常や故障がある。

このような症状の時は使用を中止し、故障や事故の防止のため必ず販売店に点検をご相談ください。