

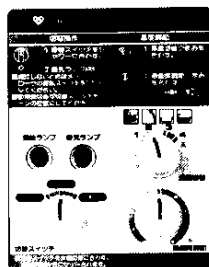

取扱説明書



ガス器具をお使いになるときのご注意



ガスゴム管も
ときどき点検
よいゴム管を
ガッチリと



使用中は
熱くなります
手をふれないで
ください。



空だきには
ご注意ください



ガス器具は
ガスの種類にあった
正しいものを…

●ご使用前に必ずこの説明書をよくお読みのうえ、正しくお使いください。

このたびは大阪ガスのシャワーコントローラをお求めいただきありがとうございました。

ご使用前にこの取扱説明書と別冊の工事説明書をよくお読みのうえ、大切に保管してください。

目次	
■特に注意していただきたいこと…1	■故障・異常の見分け方と処置方法…5
■各部の名称…2	■外形寸法図…5
■ご使用方法…3	■アフターサービス…6
■日常の点検・お手入れ…4	

■特に注意していただきたいこと

■使用器具についてのご注意

- 取扱説明書あるいは工事説明書に別売部品シャワーコントローラ38-678型と明記したる湯沸器専用のシャワーコントローラです。それ以外の湯沸器には使用できません。確認してください。(LPガス用・都市ガス用とも使用できます。)

■日常点検・手入れ

- 日常の点検・手入れは必ず行なってください。(詳しくは4ページをお読みください。)
- 故障または破損したと思われるものは使用しないでください。万一具合が悪くなって処置に困るような場合は、お求めの販売店にご相談ください。

■シャワーコントローラの設置について(詳しくは工事説明書をお読みください。)

- ①設置はお求めの販売店に依頼し、安全な位置に正しく設置してご使用ください。
- ②正しく設置されているか確認してください。(詳しくは工事説明書をお読みください。)

■シャワーコントローラ使用時のご注意

- 濡れタオルなどを絶対にシャワーコントローラにかけないでください。

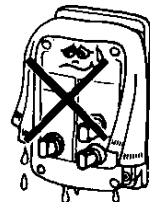

- 防湿構造を採用しておりますので、シャワーコントローラのカバーは絶対にはずさないでください。



- つまみ操作はかるく回し、絶対に強い力をかけないでください。

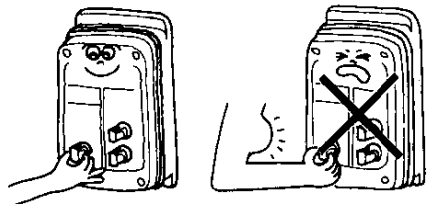

- 故意に水・洗剤などをかけないでください。パッキンなどの寿命を短くするおそれがあります。

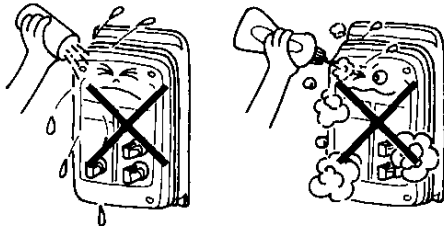

各部の名称

■外観

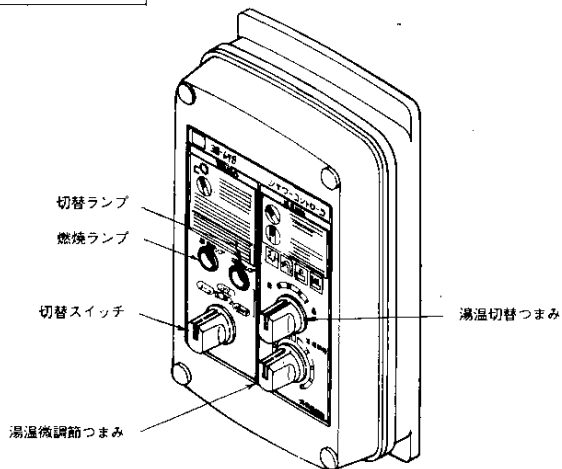

■ご使用方法

■シャワーコントローラでの湯温調節

(1)切替スイッチをシャワー側へ切り替えます。

- これで湯温調節機能がメインコントローラからシャワーコントローラに切り替わります。優先ランプが点灯しますのでご確認ください。

(2)切替スイッチを水量切替側へ切り替えます。

- 湯量が約6ℓ分になります。冬湯量が多いと下記の湯温切替つまみを「4」に合せても高温が得られない場合があります。こんな時、この水量切替に切り替えると便利です。

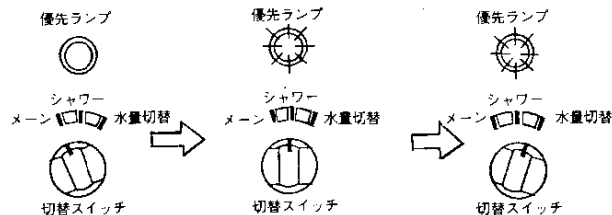

(2)湯温切替つまみ・湯温微調節つまみで湯温調節をしてください。

(この操作はメインコントローラと同じです。)

- ご使用の用途に合わせて、湯温切替つまみをお使いになる数字に合わせてください。

湯温切替



湯温切替



絵	文字	温度
1		約35℃
2		約42℃
3		約48℃
4		約76℃

- 〔注〕
- この湯温は湯温微調節つまみ中央のときの目安の温度です。
 - ガス種転換および季節により多少変化することがあります。

- シャワーなど細かく湯温を調節するときは、手で湯温を確かめながら、湯温微調節つまみで調節してください。

右に回すと…高温に
左に回すと…低温になります。
約±4℃の微調節ができます。

湯温微調節



(3)ご使用後は必ず切替スイッチをメイン側にしてください。

- これで湯温調節機能がシャワーコントローラからメインコントローラに切り替わります。優先ランプが消えていることを確かめてください。

■ シャワー使用時のご注意

2. シャワー使用開始時の後沸きについてのご注意

- シャワーをお使いになって湯を止められた直後、再度お使いのときは、いきなり体や頭にかけず、手で湯温を確認してからお使いください。
- 湯沸器の後沸きにより、一瞬熱い湯が出ることがありますのでご注意ください。
- また、配管の熱損失により、一時的にぬるくなることがあります。

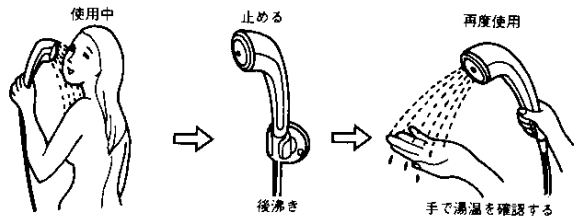

□ 日常の点検・お手入れ

- 点検・手入れについては次項の点検・手入れを行ない、もし異常を見つけたら、お近くの大阪ガスサービスショップ、もしくは大阪ガス支社・サービスステーションに修理を依頼してください。
- 次項の「日常点検」「お手入れ」以外はお近くの大阪ガスサービスショップ、もしくは大阪ガス支社、サービスステーションに依頼してください。

■ 日常点検

- つまみがスムーズに回りますか。
- 切替つまみをシャワー側へ切り替えると優先ランプが点灯しますか。

■ お手入れ

- 硬く絞った雑巾でかたく拭いてください。洗剤の使用はさけてください。

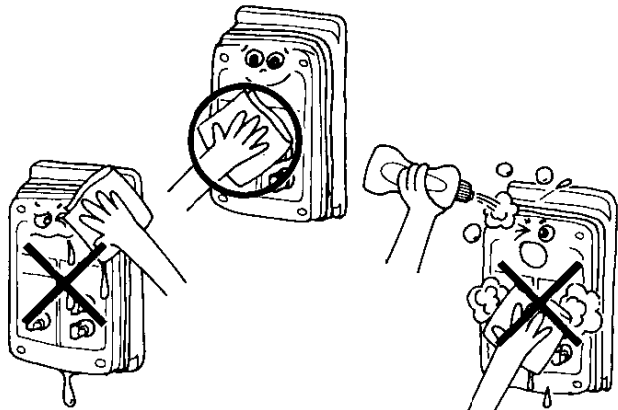

■ 故障・異常の見分け方と処置方法

下記の処置方法で正常動作に直らない場合は、メインコントローラあるいは湯沸器の故障と考えられますので、お近くの大阪ガスサービスショップ、もしくは大阪ガス支社・サービスステーションにお申し出ください。

症 状	調 べ る と こ ろ	処 置
1. 切替スイッチを切り替えても優先ランプが点灯しない。	○メインコントローラの運転ランプが点灯していますか。 ○停電していませんか。	○メインコントローラの電源プラグをコンセントにさし込んでください。 ○再通電するまで待ってください。
2. 湯温の調節ができない。	○優先ランプが点灯していますか。 ○他の給湯せんと同時使用をして湯温コントロール域から外れていませんか。	○切替スイッチをシャワーにしてください。 ○同時使用をやめてください。

□ 外形寸法図 [単位mm]

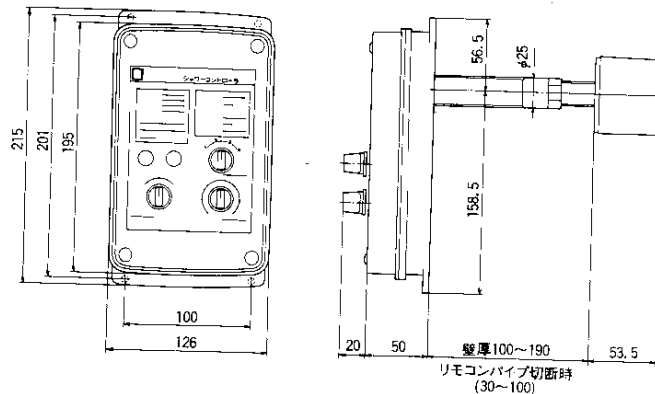

■アフターサービス(維持管理について)

- 5ページの「故障・異常の見分け方と処置方法」に示すような故障の症状があった場合、この取扱説明書をよくお読みのうえ、再度点検をしていただき、なお異常のあるときは保証書をお示しのうえ、お近くの大阪ガスサービスショップ、もしくは大阪ガス支社、サービスステーションにお申し出ください。
- ご不審な点や故障のおきたとき、また部品については、お近くの大阪ガスサービスショップ、もしくは大阪ガス支社、サービスステーションにお申し出ください。
- ご連絡いただくときは、器具のコード番号 38-677 も合わせてお知らせください。

■おねがい

ガスくさいときは、ガス元せんを閉め、お近くの大阪ガス支社、サービスステーションにご連絡ください。

本社・支社所在地および電話番号表

本社ガスビルサービスセンター	大阪市東区平野町5-1	電話大阪06	(202) 2221	〒541
南支社	大阪市西成区玉出東2-9-41	電話大阪06	(652) 0001	〒557
北支社	大阪市淀川区十三本町3-6-35	電話大阪06	(301) 1251	〒532
堺支社	堺市住吉橋町2-2-19	電話堺0722	(38) 1131	〒590
北摂支社	高槻市藤の里39-6	電話高槻0726	(71) 0361	〒569
阪神支社	西宮市和上町4-11	電話西宮0798	(26) 3101	〒662
東部支社	東大阪市福藁2-3-17	電話河内0729	(62) 1131	〒578
阪支社	枚方市西田宮町16-17	電話枚方0720	(41) 1251	〒573
神戸支社	神戸市中央区相生町5-13-10	電話神戸078	(576) 5231	〒650
京都支社	京都市中京区烏丸御池梅屋町358	電話京都075	(231) 8151	〒604
奈良支社	奈良市学園北2-4-1	電話奈良0742	(44) 1111	〒631
和歌山支社	和歌山市本町1-1	電話和歌山0734	(31) 2481	〒640
姫路支社	姫路市神屋町4-8	電話姫路0792	(85) 2221	〒670
東播支社	加古川市加古川町栗津29-1	電話加古川0794	(21) 1801	〒675
豊岡支社	豊岡市三坂町6-57	電話豊岡07962	(3) 2221	〒668
湖南支社	草津市追分町字荒瀬680-1	電話草津0775	(62) 5311	〒525
彦根支社	彦根市大東町9-41	電話彦根0749	(22) 3131	〒522
(長浜営業所	長浜市南兵衛町-3-4	電話長浜07496	(2) 7171	〒526)

その他当社サービスステーションおよびサービスショップ

- ガス機器をご使用のときは、換気にご注意ください。
- お使いになったあとは、器具コックだけではなく鉄管先のもとコックもかならずしめましょう。
- ゴム管は、良質の大阪ガス製  マーク入りのものを、そしてコックについている赤線のところまで深くさしこみ、必ずゴム管止めでしめつけましょう。
- お使いにならない鉄管先のもとコックにはゴムキャップをかぶせておきましょう。

大阪ガス株式会社