

食器洗い乾燥機

ドアパネル型ビルトインタイプ 給湯接続タイプ

品番 38-760

取扱説明書

保証書別添付 (設置工事説明書別添付)



大阪ガス

大阪ガスのお問い合わせ先

大阪事業本部	〒550	大阪市西区千代橋3丁目2-37	電話	大阪	06 (528) 1122
南部事業本部	〒590	堺市住吉南町2-2-18	電話	堺	0722 (38) 1181
和歌山支社	〒640	和歌山市本町1-5	電話	和歌山	0734 (31) 2481
北摂事業本部	〒578	東大阪市精華2-3-17	電話	河内	0728 (82) 1181
高槻事業所	〒569	高槻市厚の里町33-8	電話	高槻	0726 (71) 0981
奈良支社	〒831	奈良市学園北2-4-1	電話	奈良	0742 (44) 1111
兵庫事業本部	〒650	神戸市中央区東川崎町1-8-2	電話	神戸	078 (360) 3100
姫路支社	〒670	姫路市相家町4-5	電話	姫路	0792 (85) 2221
豊前支社	〒868	豊前市三萩町8-57	電話	豊前	0798 (23) 2221
京浜事業本部	〒800	京都市下京区中堂寺裏白町1	電話	京都	075 (811) 7381
彦根支社	〒525	彦根市西大浴町6-34	電話	彦根	0775 (82) 5311
滋賀東支社	〒522	彦根市大塚町12-11	電話	彦根	0749 (22) 3131
飯塚センター	〒526	飯塚市南興新町3-4	電話	飯塚	0749 (82) 7171
本社	〒541	大阪市中央区平野町4-1-2	電話	大阪	06 (202) 2221

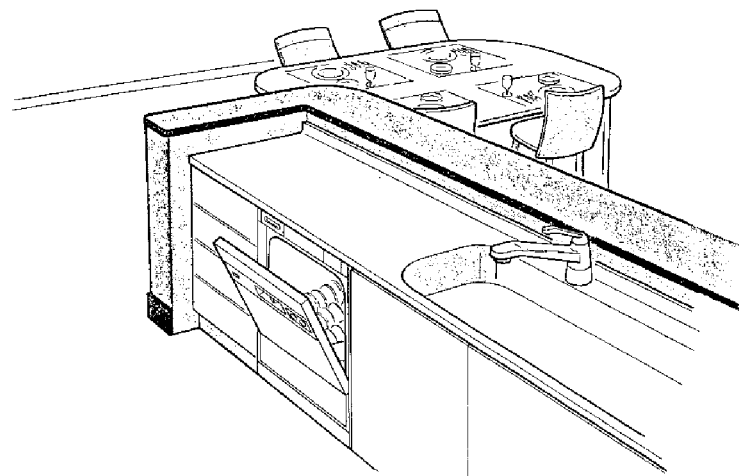

このたびは食器洗い乾燥機をお買い上げいただき、まことにありがとうございます。

■この説明書と保証書をよくお読みのうえ、正しくお使いください。

そのあと大切に保存し、必要なときお読みください。

■保証書は必ず「お買い上げ日・販売店名」などの記入を確かめて、販売店からお受け取りください。

●ドアパネルは別売品です。

油污れもスツキリ、カラッと清潔乾燥。
食後にゆとり、ひろがります。



食器かご

手前に空間を設け、直径29cmの大皿からおたまなどの小物まで入れやすくした新型食器かご。

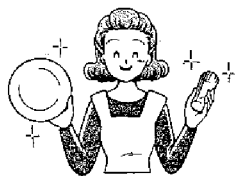

遊星Wノズル

親子のWノズルで高温のお湯を食器のすみずみまで強力に噴射、きれいに洗いあげます。

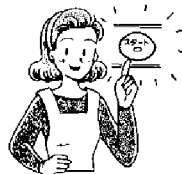

簡単操作

専用洗剤を入れ、電源スイッチを「入」にしてスタートボタンを押すだけ。(標準コース)
洗いから乾燥まであとはおまかせ！
フキンを使わず衛生的です。

もくじ

まず

知っていただきたいこと

- 安全上のご注意(必ずお読みください)..... 4
- 各部のなまえ..... 6
- 操作部のなまえとはたらき..... 8

すぐ

使いたいとき

- 使い方..... 10
 - コースの選び方..... 10
- 便利な使い方..... 12
 - 終了ブザー音を消すとき..... 12
 - 各コース別の所要時間の目安..... 13
- 食器の入れ方..... 14
- 食器を入れるときのお話し..... 15

上手に

使いこなすには

- いろいろな食器セット例..... 16
- お手入れ..... 17

もし

必要なとき

- 仕上りが悪いと思われるときは..... 18
- 凍結・停電・断水・ブレーカーが動作したときは..... 19
- サービスを依頼される前に..... 19
- 異常報知について..... 20
- 洗剤について..... 21
- 仕様..... 21
- アフターサービスについて..... 22



まず

すぐ

上手に

もし

安全上のご注意 **必ずお守りください**

線表示について この取扱説明書および製品への表示では、製品を安全に正しくお使いいただき、あなたや他の人々への危害や財産への被害を未然に防止するために、いろいろな線表示をしています。その表示と意味は次のようになっています。内容をよく理解してから本文をお読みください。

警告 この表示を無視して、誤った取り扱いをすると、人が死亡または重傷を負う可能性が想定される内容を示しています。

注意 この表示を無視して、誤った取り扱いをすると、人が傷害を負う可能性が想定される内容および物的損害のみの発生が想定される内容を示しています。

線表示の例



分解禁止

◎記号は禁止の行為であることを告げるものです。図の中や近傍に具体的な禁止内容（左図の場合は分解禁止）が描かれています。



●記号は行為を強制したり指示する内容を告げるものです。図の中に具体的な指示内容（左図の場合は特定しない一般的な使用者の行為の強制）が描かれています。

警告

●修理技術者以外の方は、絶対に分解・修理は行わないでください。



分解禁止

発火したり、異常動作してけがをすることがあります。

●運転中は本体に衝撃を与えないでください。



感電や漏電・ショートによる火災の恐れがあります。

●お子様が中へ入らないように注意してください。



中からドアは開きません。使用後は必ずドアを閉めてください。

●水につけたり、水をかけたりしないでください。



水濡禁止

ショート・感電の恐れがあります。

●運転中または、運転終了後30分間は絶対に扉やヒーター取付面にふれないでください。



接触禁止

やけどする恐れがあります。

●食器の取り出し、フィルター掃除、お手入れは運転終了後30分以上経過してから行ってください。



やけどする恐れがあります。

警告

●火のついたローソク、灰取り鎌香、燻草などの火気や、揮発性の引火物を近づけないでください。



火気禁止

変形や火災の恐れがあります。

注意

●開いたドアに乗ったり、強い力をかけたりしないでください。



破損、変形の原因となります。

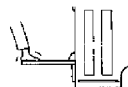

注意

●運転中は、ドアを開けないでください。



高温の湯気が出てやけどすることがあります。洗淨水が高温になっており、手を触れるとやけどをします。

●排気口付近には近づかないでください。



湯気、温風によりやけどをすることがあります。



入れてはいけないもの

ひび割れ、変形、変色などの原因になります。

プラスチック容器のふたなどの軽くて小さい食器

●水圧で飛ばされて下へ落ちる場合があります。
●ヒーターの上には落ちた場合、発煙や故障の原因となります。

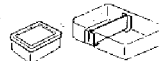

ふきん、スポンジなど

●食器および調理器具以外は入れないでください。
発火、発煙の恐れがあります。

カットグラス・クリスタルグラス、銀装・洋銀製食器など



耐熱30℃以下の樹脂製のもの（耐熱表示のないものも含む）
哺乳瓶の乳首など小さくて袋状のもの



●白くにごったり、割れたりします。

●金色にかわり、その後黒くなります。

●変形します。

茶塗り食器、重箱、金箔入りの食器

びん、徳利などの食器

ひびの入った食器



アルミ製の鍋や食器

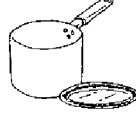

●はがれる恐れがあります。

●口の小さいものは、中が洗えません。
●ひびが入った食器は割れる恐れがあります。

●白くなりその後、灰色に変色します。

各部のなまえ

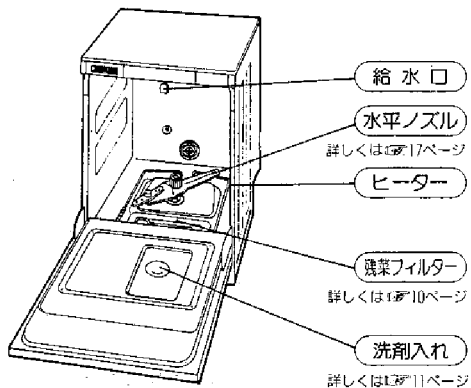
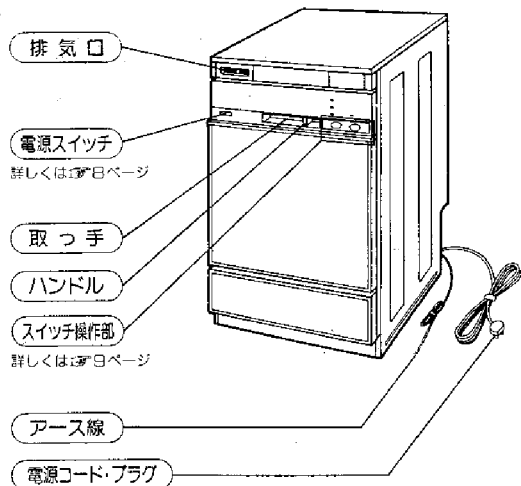

かご

詳しくはP14ページ

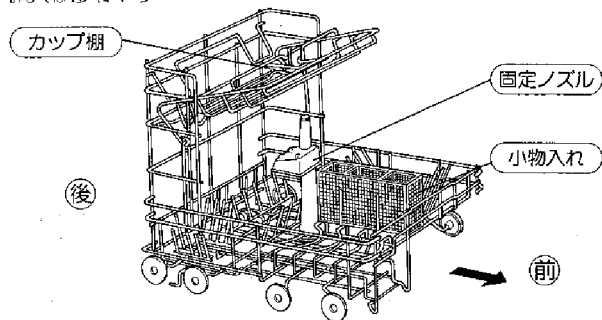

ます

付属品

- 専用洗剤
(100g 1袋)
- 計量スプーンつき



設置工事に必要な付属品
別に添付してある設置工事
説明書をご覧ください。

操作部のなまえとはたらき

「標準」コースで運転を開始したときの表示例です。

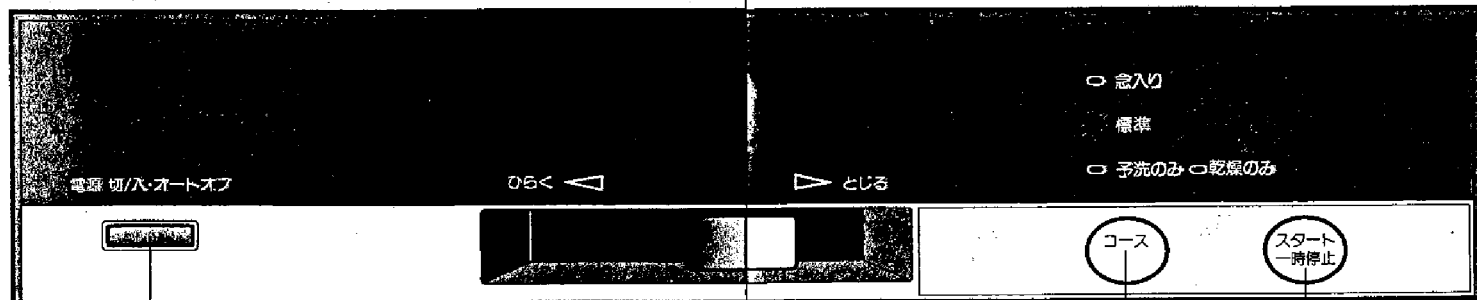

ランプ表示の見かた

○ 消灯 ● 点灯 ● 点滅

まず

電源スイッチ

- 運転するときは押して「入」にします。
- 運転が終了すると自動的に切れます。
- スタートせげ放置していると10分後に切れます。「切」にした後すぐ「入」にする場合は、3秒以上待ってください。

※電源スイッチが「切」の状態でも、電源プラグを差し込んだ状態では電子回路を動作させるため、約1Wの電力を消費しております。

お願い

- スタート前に、必ず給湯器の運転スイッチを入れてください。
- スタート後の運転変更は電源スイッチを一度「切」にして、3秒以上待ってから行ってください。

○ 念入り

● 標準

○ 予洗のみ ○ 乾燥のみ

コース

スタート
一時停止

コースの切りかわり方

○ 念入り
● 標準
○ 予洗のみ ○ 乾燥のみ

○ 念入り
○ 標準
● 予洗のみ ○ 乾燥のみ

○ 念入り
○ 標準
○ 予洗のみ ○ 乾燥のみ

● 念入り
○ 標準
○ 予洗のみ ○ 乾燥のみ

コース

- 食器の汚れ具合、洗いかたに応じて選びます。詳しくはP10ページ
- ボタンを押すごとに左図のようにランプ表示が移動します。

スタート/一時停止

- 「標準」コースのときは、このボタンを押すだけで運転できます。
- スタートするときに押します。
- 途中で止めるときに押します。
- 再びスタートさせるときにももう一度押します。

使い方 ●おまかせの「標準コース」で使う。 ●コースを選んで使う。

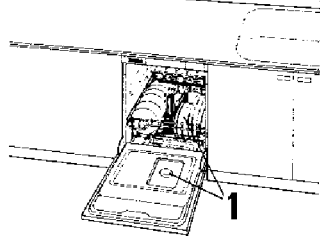

こんな汚れは洗えません

手洗いで落ちにくい汚れはそのまま入れてもきれいに洗えません。ある程度、こすり落としてから入れるか手洗いしてください。



- (例)
- グラタン焼けつき
 - 味噌汁のこびりつき
 - 魚の焼けこげ

入ってはいけない食器等があります。確認しましょう。(P13ページ参照)

コースの選び方

● 食後、すぐに洗うとき	標準コース	洗い ▶ すすぎ ▶ 乾燥
● 少量の食器の汚れを先に落とし、後でまとめて洗うとき	予洗のみコース	予洗
● 手洗いに食器の乾燥をするとき	乾燥のみコース	乾燥
● 食後、長時間たって洗うとき ● 油分の多い汚れのとき	急入りコース	洗い ▶ すすぎ ▶ 乾燥

各コース別の所要時間の目安
詳しくはP13ページ

運転前に

- ① 洗濯機の運転スイッチを入れます。
 - 運転ランプの点灯または、種火がついているか確認する。
 - ※ 給湯器の給湯温度は70℃以下の設定でお使いください。
 - (給湯温度の設定は60℃をおすすめします。給湯温度が低いと所要時間が長くなります。)
- ② 残菜フィルターが正しくセットされているか確認する。

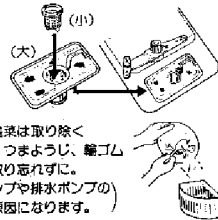

- ③ 食器の残菜は取り除く
- ※ 魚の骨、つまようじ、輪ゴムなども取り除く。 (洗浄ポンプや排水ポンプの故障の原因になります。)

「標準」コースで運転を開始したときの表示例です。

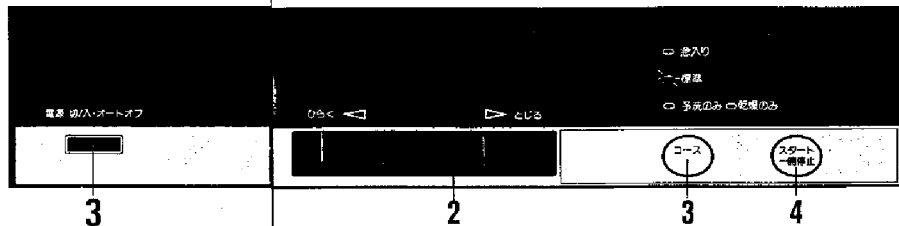

1 食器をセットし、専用洗剤を入れる (計量スプーン2杯分)

- 油污の多い場合は、洗剤を増やしてください。(約3杯分)
- 食器が少ない場合でも、専用洗剤は2杯分入れてください。
- 「予洗のみ」コースのときは洗剤は不要です。

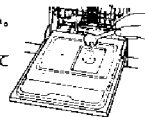

2 ドアを閉めハンドルを「とじる」の位置にする

- ※ ハンドルが中間の位置ですとスタートを押しても運転しません。



3 電源スイッチを押す

- 電源を入れると自動的に「標準」コースになります。
- 「標準」コース以外は左表を参考にコースボタンを押して選びます。



お願い

- スタート後のコース変更は電源スイッチを一度「切」にし、洗剤を入れ直して再スタートしてください。

4 スタートを押す

- 設定されたコースのランプが点滅し、運転がスタートします。



- 終了ブザー音を消したいとき
詳しくはP12ページ

ブザーが鳴ったら
運転終了

※ 食器の取り出しは、運転終了後30分以上おいて、冷えてから行ってください。

運転終了後の後始末 ■ 運転終了後、約30分おいて庫内が冷えてから行ってください。

- ① 残菜を捨て、残菜フィルターを洗う。



この奥の中も忘れずに洗ってください。

- ② 本体に必ず元どおりセットする。
- 残菜フィルターを外したとき直前に洗水が溢れますが異常ではありません。

- ③ 運転終了後は、給湯器の給湯温度を必ず元どおりの設定に設定しなおしてください。

便利な使い方

コーヒーカップ、スープ皿などを
あたためたいとき

(乾燥のみ運転)

- 念入り
- 標準
- 予洗のみ ●乾燥のみ



- 1 「電源」を入れる。
- 2 (コース) ボタンで「乾燥のみ」にする。
- 3 「スタート」を押す。

●食器が熱くなっていますので、取り出し時に注意してください。

終了ブザー音を消すとき

操作のしかた

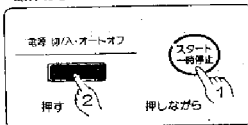

- スタートスイッチを押しながら、電源スイッチを「入」にし、スタートスイッチはそのまま3秒以上押し続けます。ブザーが2回(ビービー)鳴り、終了ブザーなしの運転ができます。

- ※終了ブザーを再び鳴らしたいときは、上記の操作を再度行ってください。操作をした新ブザーが4回鳴ります。
- ※ブレーカーを切ったり、停電があると終了ブザーが鳴る運転にもどります。

各コース別の所要時間の目安

●水圧0.3MPa(3kgf/cm)、給湯温度60℃、室温20℃の所要時間です。
(水圧、水温、室温により変わります。)

運転コース	洗 い (分)		すすぎ		乾燥(分)	所要時間	
	予洗	洗い 50/60Hz	水すすぎ 1 2 3 4	加熱すすぎ		50Hz	60Hz
標準		(25)/(20)		(28)	(30)	約83分	約78分
念入り		(35)/(30)		(33)	(60)	約128分	約123分
予洗のみ	(5)						約8分
乾燥のみ					(60)		約60分

- 給水(水温20℃)での運転の場合、所要時間は上表より「標準」、「念入り」コースは約20分長くかかります。
- 室温が10℃以下の場合、乾燥時間は「標準」コースで5分、「念入り」、「乾燥のみ」コースで20分長くなります。

お願い

- スタート前に、必ず給湯器の運転スイッチを入れてください。
- 給湯器の給湯温度は70℃以下の設定でお使いください。
※給湯温度の設定は60℃をおすすめします。
給湯温度が低いと所要時間が長くなります。

食器の入れ方

標準的なセット例

- 吸物わん……6点
- 茶わん……6点
- 大皿……3点
- 中皿……6点
- 小皿……6点
- コップ……9点
- 湯のみ……6点
- 小物
スプーン
ナイフ
フォーク
はし

食器の内面を矢印方向に向けて入れてください。
固定ノズルにかぶさらないようにしてください。

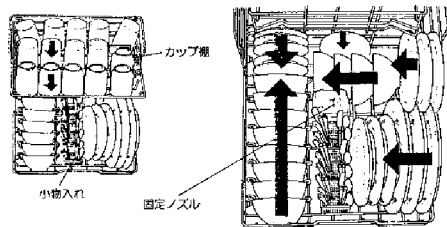

1 小皿を入れる

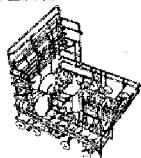

2 吸物わん 茶わんを入れる

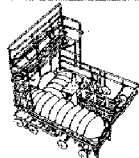

3 中皿を入れる

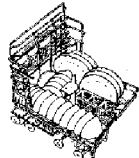

4 大皿を入れる

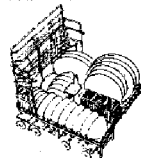

5 コップ 湯のみを入れる

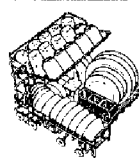

6 はし(汚れた方を下向きに) ナイフ・スプーン等(汚れた た方を上向きに)を入れる

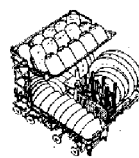

食器の取り出し方

- 入れるときの逆の順序で、また皿や茶わんは一枚ずつ外側から取り出してください。
- 数枚同時に取り出したりすると、食器どうしが当たって欠けることがあります。



食器を入れるときのお願い

●食器は重ならないように入れてください。また、なべやどんぶりなどの大物食器を重ねて入れるとカップ類の洗いがりが悪くなります。

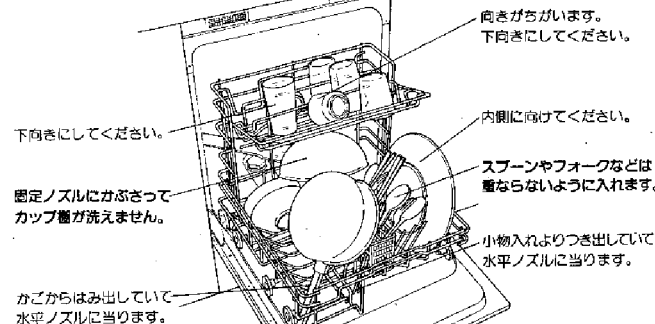

お願い

- かごは小物入れが前になるように入れてください。(逆に入れると洗いがりが悪くなります。)
- 食器を入れすぎないでください。(洗いがりが悪くなります。)
- 入れてはいけない食器があります。5ページをご参照ください。
- フォークなど先の鋭利なものは、取り出すときにけがなどしないよう、ご注意ください。

(ヒーター上に樹脂食器が落下したとき)

- 万一、樹脂食器がかごから落下してヒーターに着落した場合は、お買い上げの販売店にご連絡ください。

まな板のセットのしかた

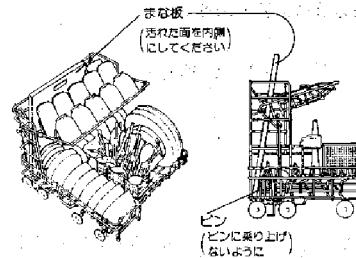

まな板について

- 材質 天幕等、たて25cm以下 横41cm以下 厚み1.5cm以下

- 材質 耐熱温度70℃以上のプラスチック製のもの。

お願い

- 木質製のまな板は、表面のキズに入り込んだ汚れが洗えない場合がありますので、プラスチック製のものをおすすめします。

いろいろな食器セット例

モーニングセットの場合

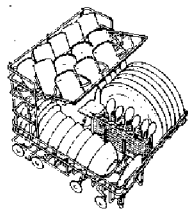

大皿……6点
中皿……6点
コーヒー皿6点
サラダ鉢6点
コップ……6点
コーヒーカップ6点

どんぶり物の場合

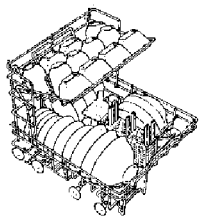

どんぶり……6点
吸物わん……6点
小皿……6点
小鉢……6点
湯のみ……6点

ラーメンの場合

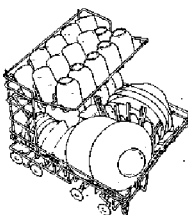

ラーメン鉢5点
茶わん……6点
小皿……6点
中皿……3点
コップ……9点
湯のみ……6点

カレーの場合

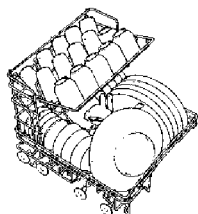

カレー皿……6点
サラダ鉢……6点
中皿……6点
小皿……6点
コップ……9点
湯のみ……6点

和食の場合

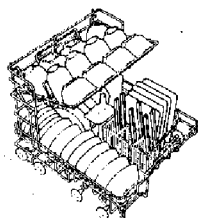

茶わん……6点
汁わん……6点
角皿……6点
小鉢……6点
小皿……6点
湯のみ……6点

調理用具をセットする場合

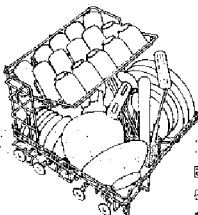

※剃刀
固定ノズルにかぶさ
らないようにしてく
ださい。

お手入れ 月に一度はお手入れを

※お手入れは庫内が冷えてから行ってください。運転終了後は底にあるヒーターが高温のため、さわるとやけどをする恐れがあります。

庫内やドアの内面

- よく絞った柔らかい布でふいてください。
- ドアの下端とタンクの手前(右図の矢印で示す場所)は汚れが付きやすいのでお手入れを念入りに行ってください。
- 「予洗のみ」を多く使用される場合は、ときどき専用洗剤を使用し、食器を入れないで標準コースで運転しますと、清潔さを保つことができます。

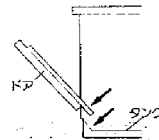

水平ノズル

- はずした後、水につけて、ゆすって汚れを落とします。

親ノズルのはずし方

①親ノズルを手で固定しながらナット(大)を「右」に回してはずします。

②ナット(中)を左に回してはずします。

子ノズルのはずし方

ナット(小)を「右」に回してはずします。

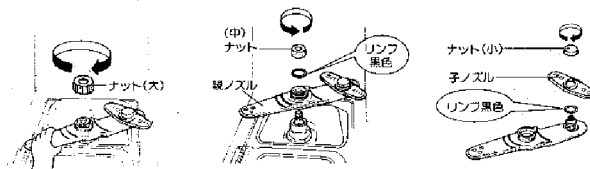

※ナット、親ノズル、子ノズルの取り付けは、はずしたときの逆の操作をして確実に取り付けただのち、親ノズルおよび子ノズルが手で軽く回ることを確認してください。(リンフ黒色を忘れないように)

本体の表面

- よく絞った柔らかい布でふいてください。
- ベンジジン、シンナー、クレンザー、ワックス、殺虫剤等は使用しないでください。(塗装やプラスチック部分の傷、変色の原因になります。)
- 化学ぞうさんをご使用の際は、その注意書に従ってください。

長期間使用しなかったときは

- 「予洗のみ」コースで庫内を水洗いしたのちご使用ください。

仕上がりが悪いと思われるときは

洗い上がりが悪い

洗えてないものがあるとき

- 食器を重ねて入れたり、固定ノズルに食器がぶさったりしていませんか。
- かごの底からはみ出してノズルの回転を止めていませんか。

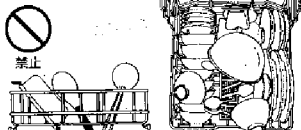

※洗剤水があたらないときれいに洗えません。

乾燥仕上がりが悪い

ガラス食器類に薄い水滴の跡が残る場合

- 洗剤や、すすぎ不足のせいではなく、水に含まれているミネラル分のためで異常ではありません。



食器が黄色く、または薄黒く なってくるとき

- 水に含まれている鉄分や茶しぶなどのためです。時々各食器をこすって洗ってください。

ときどき
手洗いを!



糸底部の残水

- 食器セットのしきりや形状によっては、運転終了後に食器の糸底部に水滴が若干残ることがありますが、異常ではありません。

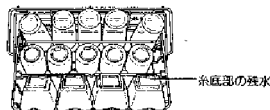

その他洗い上がりが悪い と思われるとき

- 残渣フィルターが目づまりしていませんか。
- 焼けつき、焼けけなどのあるものをそのまま入れていませんか。
- 専用洗剤を入れ忘れたり、専用洗剤以外の洗剤を使用していませんか。
- ノズルが目づまりしていませんか。
- 食器が少ない場合でも、専用洗剤は2杯分入れてください。

庫内に水滴が残る

- 庫内の天井やドアの内側に水滴が残ることがありますが、異常ではありません。

※庫内の水滴残りが多い場合は急入りコースで運転してください。
(乾燥時間が30分から60分に必要になります。)
(P13ページ参照)

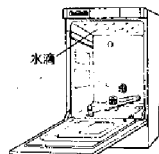

凍結・停電・断水・ブレーカーが動作したときは

凍結

- 1 電源を「切」にして庫内に70℃程度の温水を約3L入れ、約60～90分放置してください。

- 2 解凍後電源を「入」にし、「予洗のみ」コースで給水・排水および洗い運転ができることを確認してください。

停電

- 1 電源が「入」になっていることを確認してください。

- 2 停電が回復したら、「スタート」を押してください。「排水」なして洗浄から運転を再開します。洗剤を入れ直す必要はありません。

断水

- 1 使用中に断水した場合は、電源を「切」にして、運転を中止してください。

- 2 断水が回復してから使用するときは、まず他の蛇口からごった水を流してから運転を再開してください。

ブレーカーが 動作したとき

- 1 電源が「入」になっていることを確認してください。

- 2 ブレーカーを復帰させ、「スタート」を押してください。「排水」なして洗浄から運転を再開します。洗剤を入れ直す必要はありません。

サービスを依頼される前に

ご使用中に万一、異常がありましたら、まずこの内容をお確かめください。

状 況

全然運転しない

点検してください

- 停電していませんか。
- 途中で停電になりませんでしたか。
- ドアを開め、ハンドルが「とじる」の位置になっていませんか。
- 電源を「入」にし、「スタート」を押しましたか。
- 電源ヒューズやブレーカーが切れていませんか。

も
し

異常報知について

コース表示がつぎのように表示された場合は、電源スイッチを「切」にしてお買い上げの販売店にご連絡ください。

表示	内容	処置
	排水不良 排水ホースの折れや異物のつまりによって、洗浄槽内の水が排水できないことを示しています。	●残炭フィルターが詰まっているか確認してください。 初めてご使用の場合、排水ホースの接続方法に不具合がある可能性が高いので設置された販売店にご連絡ください。
	給水不良 断水や水道の連結あるいは水栓の開け忘れなどで給水ができないことを示しています。	●断水の場合は断水の回復を待つて運転してください。 凍結の場合は19ページをごらんください。 初めてご使用の場合、水栓（本体）の開け忘れの可能性が高いので設置された販売店にご連絡ください。
	機内の水もれ不良 本体内の水栓や給水弁の接続部などが水もれが発生していることを示しています。	●水道の元栓をしめてください。 水もれのおそれがありますので、至急販売店にご連絡ください。 ●電源スイッチを「切」にするとブザーを止めることができます。（あらかじめ「切」の場合は、一旦「入」にした後「切」にしてください。）

洗剤について

専用洗剤

付属の専用洗剤がなくなりましたら、お買い上げの販売店または、もよりの大阪ガス等でお買い求めください。

- ハイウォッシュスーパー 800g入(4384050251)



お願い

- 専用洗剤以外は絶対に使用しないでください。
一般の台所洗剤では、泡の異常発生で正しく作動しません。

- 分解酵素の働きにより、ご飯、卵などの汚れもきれいに洗い落とします。
茶しぶや黒ずみも、漂白洗浄力できれいに洗い落とします。
- 専用洗剤の1回の量は付属のスプーンで2杯です。
付属のスプーンのすりきりで入れてください。
汚汚れのひどいときは3杯入れてください。

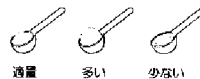

※水質によっては、ごくまれにですが、食器かごが黄色く変色することがあります。
このような場合は、洗剤を多めに入れてください。

仕様

電源電圧	交流 100V	使用水量	約25L	
		水道水圧	0.03~1MPa(0.3~10kg/cm ²)	
	洗浄モーター:50Hz.....101W 80Hz.....130W	洗浄方式	回転ノズル噴射式	42点
消費電力	ヒーター.....1100W 最大消費電力:50Hz.....1201W 80Hz.....1230W	すすぎ方式 (標準コース)	すすぎすざ(4回) 総排水すざ(4回)	標準収納 容量
周波数	50/60Hz共用	乾燥方式	ヒーターとファンによる 強制排気乾燥	大皿 3点 コップ 9点 中皿 6点 はし 小皿 6点 ナイフ 茶碗6点 フォーク 箸6点 スプーン 湯のみ6点
定格電圧	50Hz...12A/60Hz...12.4A		①加熱すざ後ヒーター 加熱乾燥 ②ヒーター加熱乾燥のみ	
外形寸法	480mm(幅)×571mm(奥行き)×730mm(高さ)			
製品の質量	約31kg			

●電源プラグを差し込んだ状態では電子回路を動作させるため、約1Wの電力を消費して起ります。

アフターサービスについて

お客様ご自身で修理されたり、手を加えたりすることは危険です。絶対にしないでください。

■保証書(別に添付してあります)

保証書は、必ず「お買い上げ日・販売店名」などの記入をお確かめのうえ、販売店から受け取っていただき、内容をよくお読みの後、大切に保存してください。

保証期間…お買い上げ日から2年間。ただし一般家庭用以外に使用される場合は除きます。

■修理を依頼される時

18～20ページの表をお調べになり、直らないときは必ず電源スイッチを「切」にしてから、お買い上げの販売店に修理をご依頼ください。

●保証期間中は

保証書の規定に従ってお買い上げの販売店が出張修理をさせていただきます。

ご連絡していただきたい内容

- ご住所、ご氏名、電話番号
- 製品名、品番、お買い上げ日
- 異常の内容(できるだけ詳しく)
- 訪問ご希望日

●保証期間が満了しているときは

お買い上げの販売店へご連絡ください。修理すれば使用できる製品については、ご希望により有料で修理させていただきます。

■補修用性能部品の最低保有期間

この食器洗い乾燥機の補修用性能部品(機能維持のために必要な部品)は、製造打ち切り後、最低10年間保有しております。

■アフターサービスなどについて、おわかりにならないとき

お買い上げの販売店または、もよりの大阪ガスにお問い合わせください。

■転居される時

電源周波数(Hz)の異なる地区へ転居されても50/60Hz共用ですので部品の取り替えは不要です。

メモ

愛情点検

長年ご使用の食器洗い乾燥機の点検を /



このような症状は
ありませんか

- 電源コード、プラグが異常に熱い。
- 水もれがする。
- こげくさい臭いが出たり、運転中に異常な音や振動がする。
- 食器洗い乾燥機にさわるとビクビクと電気を感ずる。
- その他の異常や故障がある。

このような症状の時は、故障や事故の防止のため、スイッチを切り、コンセントから電源プラグを抜いて、必ず販売店に点検をご依頼ください。