



大阪ガス

食器洗い乾燥機

ドアパネル型ビルトインタイプ 給湯接続タイプ

品番 38-766

取扱説明書

保証書別添付 (設置工事説明書別添付)

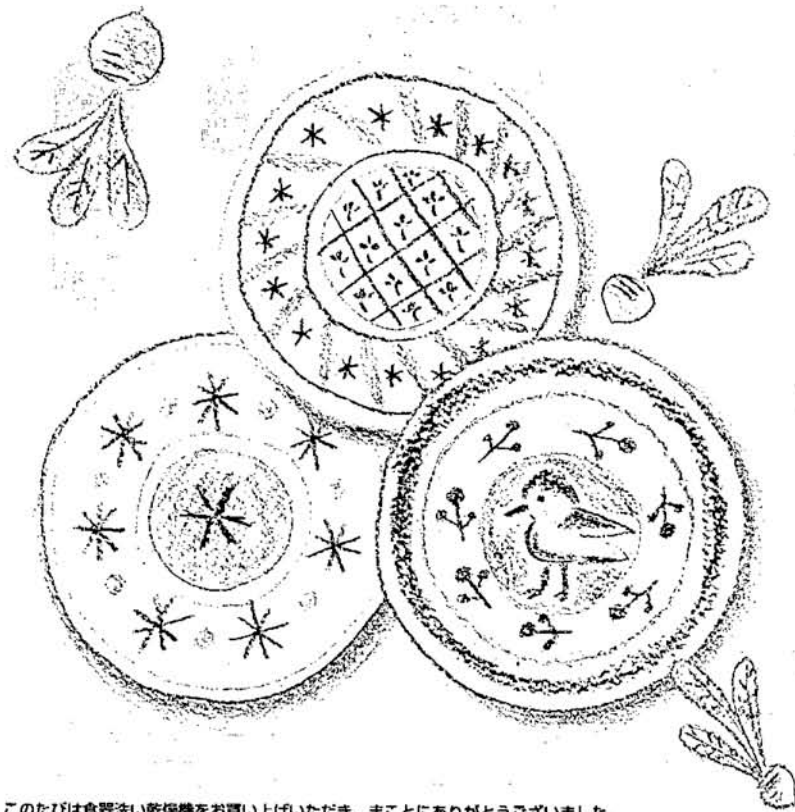

大阪ガスのお問い合わせ先

大阪事業本部	〒550-0023	大阪市西区千代崎3丁目南2-37	電話	大阪	06 (586) 1122
南部事業本部	〒590-0973	堺市住吉橋町2-2-19	電話	堺	0722 (38) 1131
和歌山支社	〒640-8033	和歌山市本町1-5	電話	和歌山	0734 (31) 2481
北東部事業本部	〒578-0925	東大阪市稲葉2-3-17	電話	河内	0729 (62) 1131
北部事業所	〒569-0025	高槻市藤の里町39-6	電話	高槻	0726 (71) 0361
奈良支社	〒631-0036	奈良市学園北2-4-1	電話	奈良	0742 (44) 1111
兵庫事業本部	〒650-0044	神戸市中央区粟川崎町1-8-2	電話	神戸	078 (360) 3100
姫路支社	〒670-0836	姫路市神屋町4-8	電話	姫路	0792 (85) 2221
豊岡支社	〒668-0047	豊岡市三坂町6-57	電話	豊岡	0796 (23) 2221
京滋事業本部	〒600-8815	京都市下京区中堂寺薬田町1	電話	京都	075 (311) 7381
滋賀支社	〒525-0037	草津市西大路町5-34	電話	草津	0775 (62) 5311
滋賀東支社	〒522-0074	彦根市大東町12-11	電話	彦根	0749 (22) 3131
長野センター	〒526-0058	長浜市南貝服町3-4	電話	長浜	0749 (62) 7171
本社	〒541-0046	大阪市中央区平野町4-1-2	電話	大阪	06 (202) 2221

このたびは食器洗い乾燥機をお買い上げいただき、まことにありがとうございました。

●この取扱説明書と保証書をよくお読みの上、正しくお使いください。そのあと保存し、必要なときにお読みください。

●保証書は「お買い上げ日・販売店名」などの記入を必ず確かめ、販売店からお受け取りください。

※ドアパネルは別売品です。

標準コース

洗いから乾燥まで 約59分
食後すぐに洗うときに

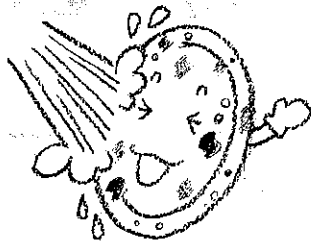

乾燥のみコース

乾燥のみ、約60分
手洗した食器を乾燥するときに

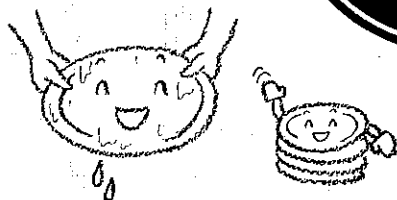

スピーディコース

洗いから乾燥まで 約45分
モーニングセットなどの
汚れの軽いものを洗うときに



ライフスタイルに合わせて

5つの

コース運転が選べます。

●「標準」・「スピーディ」・「念入り」コースの運転時間について
このページに記載している時間は60Hz時で給湯使用の場合です。
給水使用の場合は時間が長くなります。
各コースの運転時間は、詳しくは15ページをご覧ください。

●長期不在をされる場合
安全のため水道の元栓を開けてください。

●寒冷地の別荘などで、冬季ご使用にならないお客様へ
万一、凍結してそのまま放置されると、給水弁や配管等の破損の恐れがあります。水抜き作業が必要のため、お買い求めの販売店、または、お近くの水道施工業者にご相談ください。
※凍結の恐れのある場所(室温0℃以下)へは設置しないでください。

念入りコース

洗いから乾燥まで 約120分
食後数時間たって洗うときに



予洗のみコース

予洗いのみ 約8分
あとでまとめ洗いするために、
前もって少量の食器の汚れを軽く
落としておくときに
※あとで「標準」「スピーディ」
「念入り」コースのいずれかで、
まとめ洗いしてください。

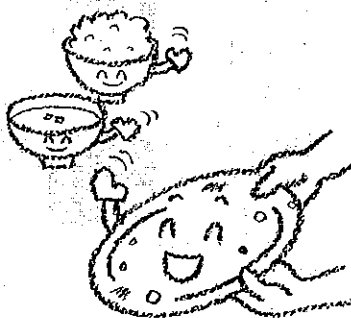

もくじ

ご使用前に

安全上のご注意 (必ずお守りください).....	4
各部の名前と扱い方.....	6
操作部の名前と働き.....	8
さあ使いはじめてみましょう.....	10

食器のセット

食器を入れる前に.....	11
●洗えない食器.....	11
食器の入れ方.....	12
●いろいろな食器・調理器具のセットのしかた.....	14
●まな板・包丁のセットのしかた.....	14
●食器の取り出し方.....	14

使い方

運転する (準備).....	15
●各コースの運転時間の目安.....	15
運転する (操作).....	16
あとしまつ.....	18

必要なとき

お手入れ.....	18
困ったなと思われたときは.....	19
●故障かしら？(いいえだいたいしようぶ).....	19
●サービスを依頼される前に.....	20
●凍結・断水・停電・ブレーカーが動作したときは.....	20
●異常表示部にこんな表示が出たら.....	21
アフターサービスについて.....	22
仕様.....	22

安全上のご注意 必ずお守りください

お使いになる人や他の人への危害、財産への損害を未然に防止するため、必ずお守りいただくことを、次のように説明しています。

■表示内容を無視して誤った使い方をしたときに生じる危害や損害の程度を、次の表示で区分し、説明しています。

警告	この表示の欄は、「死亡または重傷などを負う可能性が想定される」内容です。
注意	この表示の欄は、「傷害を負う可能性または物的損害のみが発生する可能性が想定される」内容です。

■お守りいただく内容の種類を、次の絵表示で区分し、説明しています。
(下記は絵表示の一例です。)

	このような絵表示は、気をつけていただきたい「注意喚起」内容です。
	このような絵表示は、してはいけない「禁止」内容です。
	このような絵表示は、必ず実行していただく「強制」内容です。

警告

絶対に分解したり修理・改造しないでください。



分解禁止

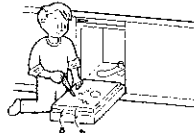

発火したり、異常動作してけがをすることがあります。
●修理は販売店へご相談ください。

水につけたり、水をかけたりしないでください。



水ぬれ禁止

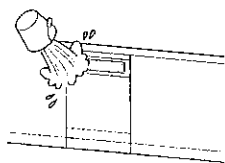

ショート・感電の恐れがあります。

幼児が中に入らないように注意してください。



注意喚起

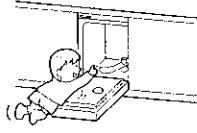

中からドアは開きませんので、閉じ込められてしまいます。
●使用後は必ずドアを開めてください。

火のついたローソク、蚊取り線香、煙草などの火気や、揮発性の引火物を近付けないでください。



火気禁止

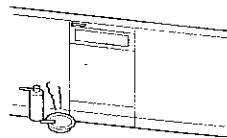

火災や変形の恐れがあります。

警告

煙が出ている、変なにおいがするなど異常がある場合は、事故防止のためすぐに専用回路のブレーカーを切ってください。



感電や漏電・ショートなどによる火災の恐れがあります。
●お買い求めの販売店に、必ず点検・修理を依頼してください。

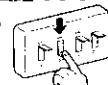

運転中または、運転終了後30分間は絶対に庫内やヒーター取付面に触れないでください。



接触禁止

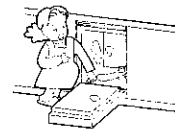

やけどをする恐れがあります。

注意

排気口付近には近付かないでください。



禁止

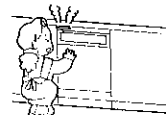

湯気・温風によりやけどをすることがあります。

子供など取り扱いに不慣れな方には使わせないでください。



禁止



やけど・けがをする恐れがあります。

運転中はドアを開けないでください。



禁止

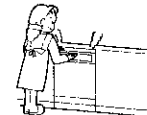

高温の洗浄水や湯気が出て、やけどをすることがあります。

食器の取り出し、残さいフィルター掃除、お手入れは運転終了後30分以上経過してから行ってください。



やけどをする恐れがあります。

ドアを閉めるとき指の挟み込みに注意してください。



指に注意

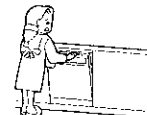

けがの恐れがあります。

開いたドアに乗ったり、強い力をかけたりしないでください。



禁止

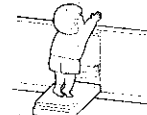

破損・変形の原因になります。

ご使用前に

各部の名前と扱い方

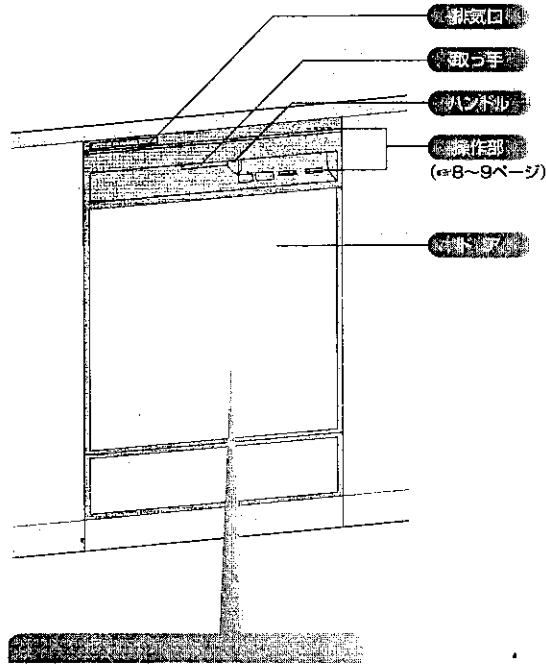

■開け方

- ①ハンドルを「ひらく」の位置にする。
- ②取っ手をもち、手前に引く。



■閉め方

- ①ドアを閉める。
- ②ハンドルを「とじる」の位置にする。

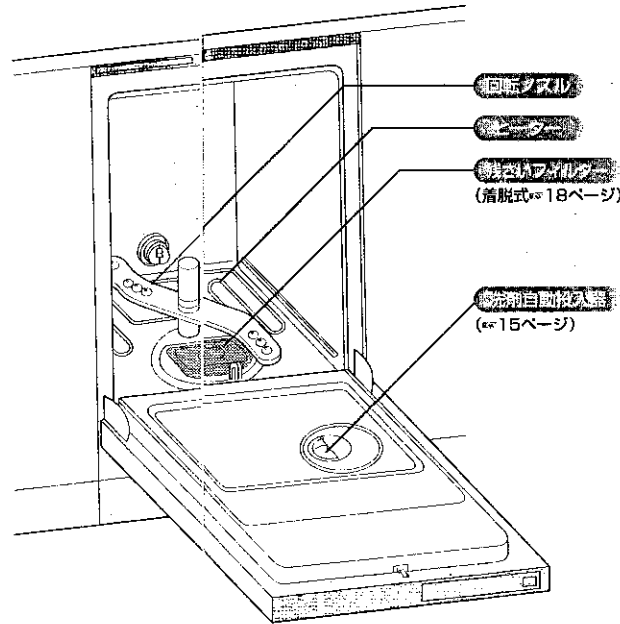
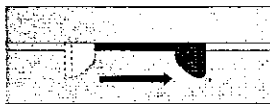

■付属品

- 専用洗剤 (1袋・100g)
- ご使用ガイド(1枚)

計量スプーン
付き



- 分解酵素の働きにより、ご飯、卵などの汚れも、きれいに洗い落とします。
- 水質によって、ごくまれに食器がこが黄色く変色することがあります。このような場合、洗剤を多めに入れてください。

■お願い

- 専用洗剤以外は絶対に使用しないでください。一般の台所用洗剤では、泡の異常発生で正しく作動しません。

■専用洗剤の追加購入について

- 付属の専用洗剤がなくなりましたら、お買い上げの販売店または、もよりの大阪ガス等でお買い求めください。
- ハイウォッシュスーパー 800g入 (4384050251)



(別売品)

- お求め先がわからない場合
ドアのラベルを
ご確認ください。



※据え付けに必要な付属品は、設置工事説明書(別添付)をご覧ください。

■小物入れ (※12~13ページ)

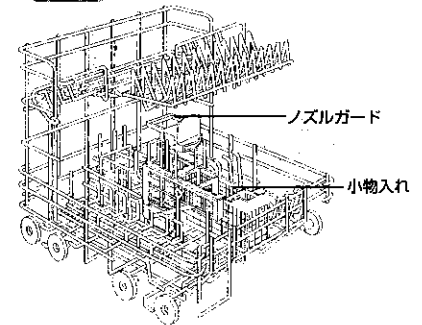

操作部の名前と働き

ランプ表示の見方

□ 消灯 ● 点灯 ◐ 点滅

●電源を入れたときの表示例です。

77°C以上

●「標準」「スピーディ」「念入り」コースの加熱すぎの温度が選べます。

ランプ	加熱すぎの温度
点灯	77°C
消灯	70°C

コース ボタン

●コースを選ぶときに押します。
●押すごとにランプが切り換わります。

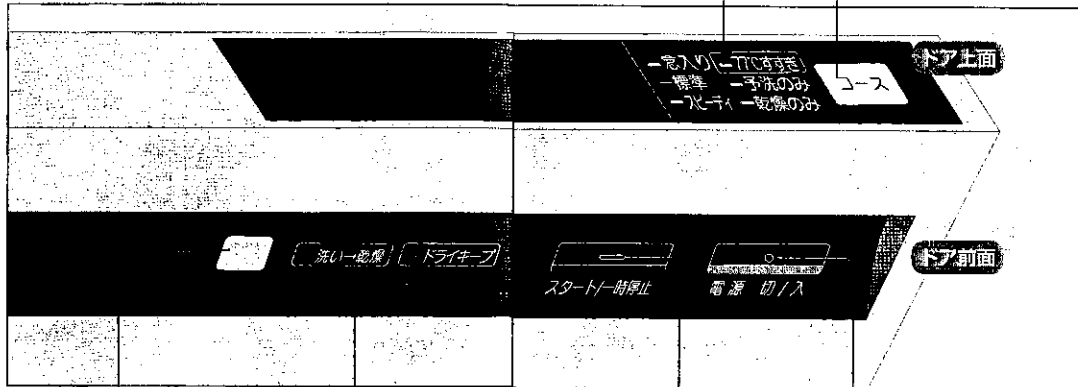
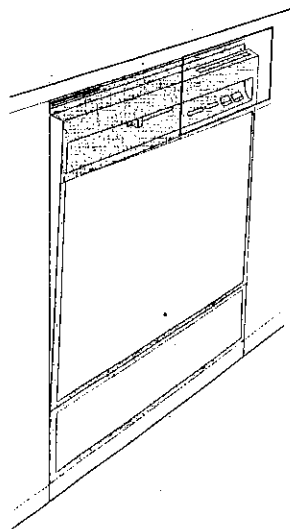

異常表示部

●本体に異常があった場合に表示します。
(※21ページ)

進行表示ランプ

●電源を「入」にすると、点灯します。
●スタートすると、点滅します。

スタート/一時停止 ボタン

●スタートするときや、途中で止めるときに押します。

電源 切/入 ボタン

●電源を入れるときに押します。運転が終了すると、自動的に切れます。
●スタートせずに放置していると、約10分後に切れます。

※電源「切」の状態でも常時水漏れを感知するために、約1.5Wの電力を消費しています。

■ドライキープとは

- 「標準」・「スピーディ」・「念入り」コースの場合に、コース運転（洗い→乾燥）終了後、自動的に運転を行います。（77°C以上設定時を含む）
- 約2時間ヒーターを入れずに、送風・休止を繰り返す間欠送風運転を行い、次のような働きをします。

- 乾燥運転後の食器や庫内の再結露の防止
- 乾き具合を良くする
- 庫内の臭いのかもりの緩和

※「予洗のみ」・「乾燥のみ」の場合は運転しません。

■ドライキープ運転をしない設定にしたい場合

電源「切」の状態ですべてのコースを押しながら「電源 切/入」を押し、「コース」をそのまま3秒以上押す。

→ブザーが「ビピッ」と1回鳴り、



と表示され、次回からもドライキープ運転はしない設定になります。

■再びドライキープ運転をする設定にしたい場合

同じ操作を再度行ってください。

→ブザーが「ビピッピッ」と2回鳴り、



と表示され、次回からもドライキープ運転をする設定になります。

■終了ブザーを消して使いたい場合

「スタート/一時停止」を押しながら「電源 切/入」を押し、「スタート/一時停止」をそのまま3秒以上押す。

→ブザーが「ビピッ」と1回鳴り、終了ブザーは鳴らない設定になります。

■再び終了ブザーを鳴るようにしたい場合

同じ操作を再度行ってください。

→ブザーが「ビピッピッ」と2回鳴ります。

さあ使いはじめましょう

食器を入れる前に

- 残さいフィルターがセットされているか確認する。
- 食器の残さいを取り除く。
- 給湯器の運転スイッチを入れる。
運転ランプの点灯または、種火がついているか確認する。
※ 給湯器の給湯温度は70℃以下の設定でお使いください。
(給湯温度の設定は60℃をおすすめします。)
(給湯温度が低いと所要時間が長くなります。)



図 P.11

食器を入れる

- 食器をセットする。

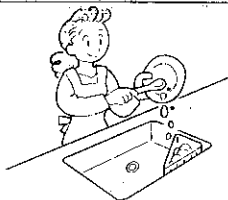

図 P.12

運転する

- 専用洗剤を入れる。
- コースを選び運転する。



図 P.15

あとしまつ

- 残さいフィルターをお手入れする。
- 給湯器の給湯温度設定をふだん使用している温度に設定し直す。

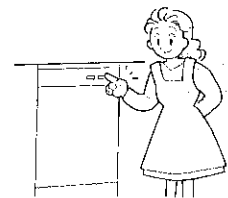

図 P.18

食器を入れる前に

1 洗える食器かどうか確認する
● 洗えない食器 (☞下記参照)

2 残さいフィルターがセットされているか確認する

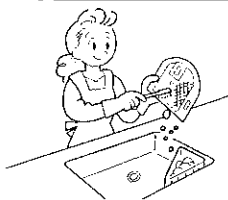
3 食器の残さいを取り除く
● 魚の骨・つまようじ・輪ゴムなども取り除いてください。
(ポンプの故障の原因になります。)

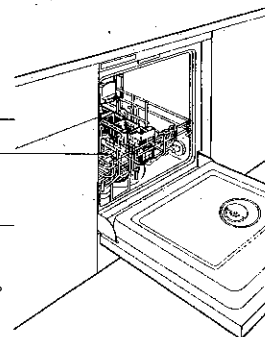

ご使用前に

食器のセット

■ 落ちない汚れ

こすり落としてから入れるか、手洗いしてください。
(手洗いでも落としにくい汚れは、そのまま入れてもきれいに洗えません。)

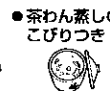

- グラタンの揚げつき
- 茶わん蒸しのこびりつき
- 鍋の焼け焦げ
- 口紅の汚れ

洗えない食器

⚠ 注意

プラスチック容器のふたなど軽くて小さい食器は入れないでください。



水圧で飛ばされてヒーターの上に落ちた場合、発煙や故障の原因となります。

禁止

ふきん、スポンジなど、食器や調理器具以外のものは入れないでください。



発火、発煙の恐れがあります。

禁止

カットグラス・クリスタルグラス



● 白くにこったり、割れたりします。

銀製・洋銀製食器など



● 金色に変わり、その後黒くなります。

耐熱90℃以下の樹脂製のもの
(耐熱表示のないものも含む)



● 変形します。

哺乳瓶の乳首など小さくて袋状のもの



● 変形します。

漆塗り食器、重箱、金箔入りの食器



● はがれる恐れがあります。

びん、徳利などの食器



● 口の小さいものは、中が洗えません。

ひびの入った食器



● 割れる恐れがあります。

アルミ製の鍋や食器



● 白くなりその後、灰色に変色します。

買入食器
(ひび割れ模様の食器)

● 変色します。

食器の入れ方

食器の内面を矢印方向に向けて入れてください。(食器の向きが違くと、洗い上がりが悪くなります。)

1 吸物わん・茶わんを入れる

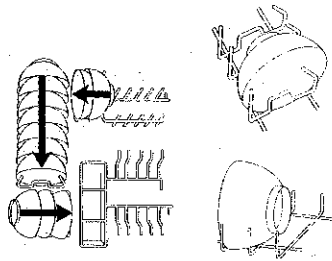

2 中皿を入れる

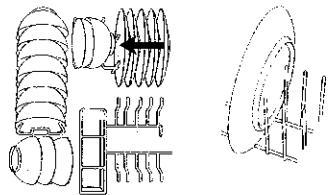

3 大皿を入れる

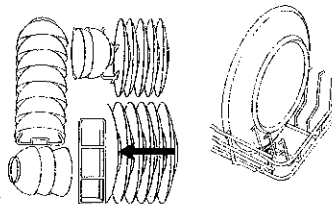

●セットできる大皿の目安：直径35cm以下
(直径の大きい皿をセットする場合は、上かごをたんでお使いください。)

下かご

上かご

※ノズルガードには、物を入れないでください。

※2段階に広げてください。

4 小物を入れる

(はし・ナイフ・スプーン・フォークなど)

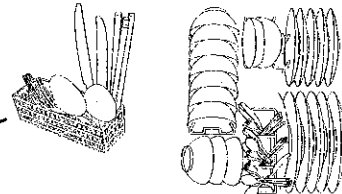

●はし…汚れた方を下向きにする
●ナイフ・スプーン・フォーク…汚れた方を上向きにする

5 コップ・湯のみを入れる

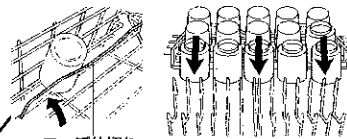

コップ仕切り

6 小皿を入れる

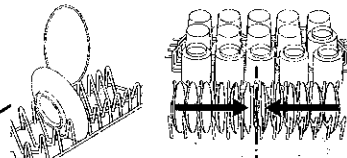

●セットできる小皿の目安：直径12cm以下

標準食器量

吸物わん ……6点	コップ ……9点
茶わん ……6点	湯のみ ……6点
中皿 ……6点	小物
大皿 ……6点	(はし・ナイフ・
小皿 ……12点	スプーン・フォーク)

■食器セットの悪い例

- 横向きや上向きにしないように
→下向きにしてください。
- 外側に付けられないように
→内側に向けてください。

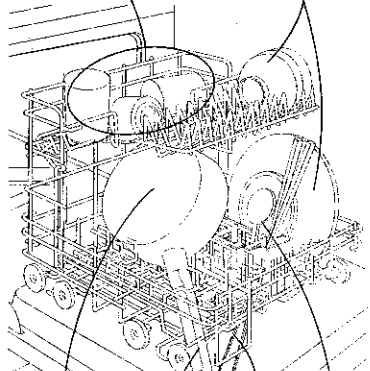

- ノズルガードにかぶらないように(上かごが洗えません。)
- 小物入れからはみ出ないように(回転ノズルに当ります。)
- かごからはみ出さないように(回転ノズルに当ります。)
- スプーンやフォークなどは重ならないように(きれいに洗えません。)

■食器を入れるときのお願い

- 食器は重ならないように入れてください。
- なべやどんぶりなどの大物食器を重ねて入れると、上かごの洗い上がりが悪くなります。
- 食器を入れ過ぎないでください。(洗い上がりが悪くなります。)
- フォークなど先の鋭利なものは、取り出すときにけがなどしないようご注意ください。

ヒーター上に樹脂食器が落下したとき

- ヒーターに固着した場合は、お買い上げの販売店にご連絡ください。

食器の入れ方

いろいろな食器・調理器具のセットのしかた

■どんぶり

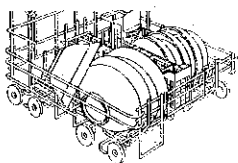

■ラーメンばち

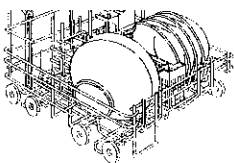

■カレー皿

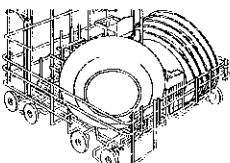

■角皿

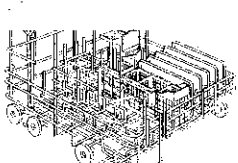

■小ばち

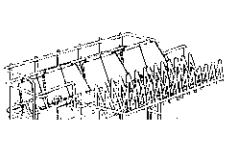

■調理器具

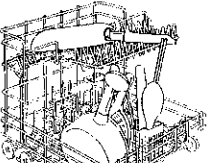

まな板・包丁のセットのしかた

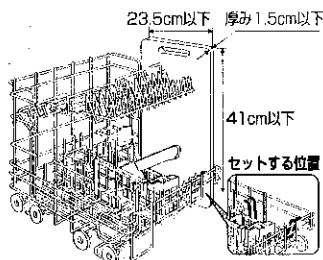

※ 右から2つめのスペースにセットしてください。
(右端にセットすると、外側が洗えません。)

■まな板 汚れている面を内側にしてセットする。

材質：耐熱温度80℃以上のプラスチック製
(70℃以下のものは、変形の恐れがあります。)

● 木製のまな板は、表面のキズに入り込んだ汚れが洗えない場合があるため、プラスチック製のものをおすすめします。

■包丁 刃先を下にしてセットする。

長さ：30cm以下 刃の厚み：5mm以下
材質：ステンレス製

● 鉄製の包丁や刃先が鋼のものは、さびるため入れないでください。

● 包丁の刃をかごに当てないように入れてください。
(かごのコーティングに傷がつかます。)

食器の取り出し方

- 入れるときの逆の順序で上かごから取り出してください。
- 皿や茶わんは一つずつ外側から取り出してください。

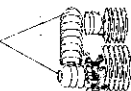

※ 数枚同時に取り出さないでください。
食器どうしが当たって欠けることがあります。

運転する 準備

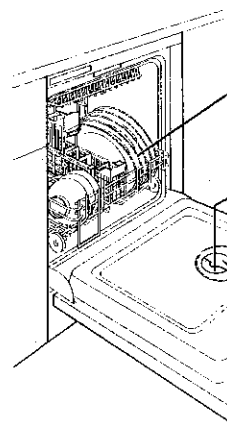

1 食器をセットしたがごを庫内に入れる

2 専用洗剤を入れ、ふたを閉める

- 標準量……付属の計量スプーン2杯分
(食器が少ない場合でも2杯分入れてください。)
- 油污れが多い場合は、洗剤を多めにに入れてください。

「予洗のみ」・「乾燥のみ」コースは、洗剤は不要です。

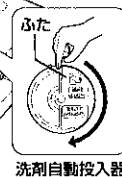

洗剤自動投入器



適量 多い 少ない

各コースの運転時間の目安

■給湯60℃(本体の近くまで60℃のお湯がきている場合)・水圧0.3MPa (3kgf/cm²)
・室温20℃の場合の目安です。 *水温、水圧、室温により変わります。

60Hz	標準	スピーディ	急入り	エコ	ガラス
(約)59分	(約)45分	(約)120分	(約)8分	(約)60分	
予洗い 3分	予洗い 3分	予洗い 3分	予洗い 8分		
洗い 10分	洗い 6分	洗い 20分			
水すすぎ 2回 加熱すすぎ 1回 16分	水すすぎ 2回 加熱すすぎ 1回 16分	水すすぎ 3回 加熱すすぎ 1回 37分			
乾燥 30分	乾燥 20分	乾燥 60分			
ドライキープ	ドライキープ	ドライキープ			

●20℃給水使用の場合

- 「標準」・「スピーディ」・「急入り」コースの場合、上表より約15～30分長くなります。
(「洗い」と「加熱すすぎ」のとき、水溜)を上げるためです。

●室温が10℃以下の場合

- 乾燥時間が上表より「標準」・「スピーディ」コースでは約5分、「急入り」・「乾燥のみ」コースでは約20分長くなります。

●77℃すすぎの場合

- 運転時間が上表より約10分長くなります。
- 77℃すすぎを繰り返行くと、ガラス製食器が白く曇ったり、樹脂製食器が変形したりすることがあります。

●お願い

- スタート前に、必ず給湯器の運転スイッチを入れてください。
- 給湯器をご使用の場合は、70℃以下の温度に調整してください。
※ 給湯温度の設定は60℃をおすすめします。
給湯温度が低いと所要時間が長くなります。

運転する 操作

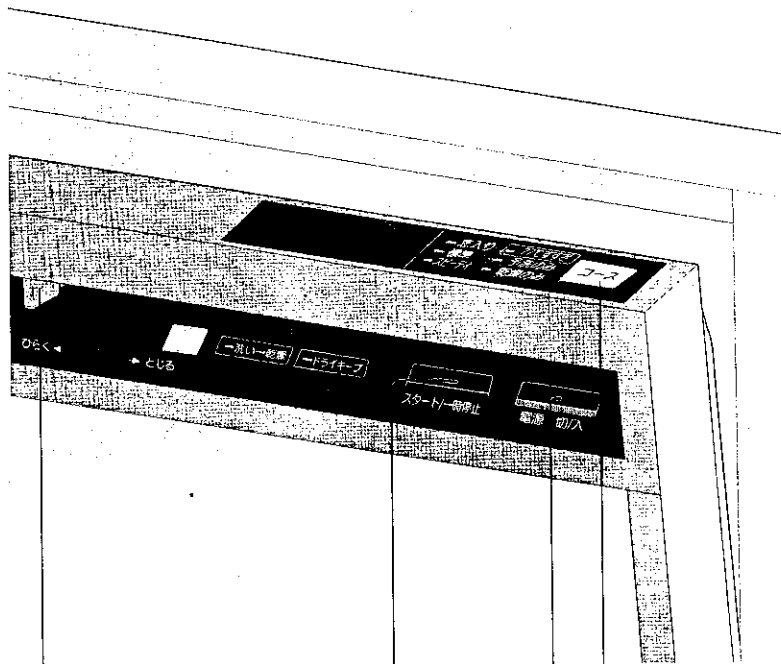

3

4

1 2

※ドアを少し開いた状態で止まりやすくなっています。
(ボタン操作のため)

■コースメモリー (記憶) について

●「標準」「スピーディ」「急入り」コースのいずれかで運転すると、次回からは、電源を「入」にすると、自動的に前回運転したコースに設定されます。いつも同じコースでお使いの場合はコースを選ぶ必要はありません。

※「77°C すぎ」「予洗のみ」「乾燥のみ」は、メモリーしません。ご使用時には、必要に応じて選んでください。

1 を押す
電源 切/入

■ランプが点灯し、電源が入る。



2 で運転したいコースを選ぶ

※ドアを少し開けてコースを選んでください。

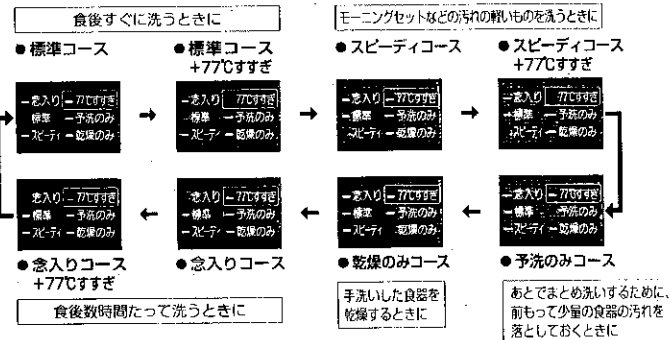

3 ドアを閉め ハンドルを「とじる」の位置にする

※ハンドルを確実に「とじる」の位置にしていないと、「スタート/一時停止」を押しても運転しません。

使
い
方

4 を押す
スタート/一時停止

■ランプが点滅し、運転がスタートする。



終了ブザーが鳴ったら、コース運転が終了しドライキープ運転に切り換わる

(ドライキープ運転を切りたいときは、電源を切ってください。)

■ランプ点滅



※ドライキープ運転は、約2時間の間欠送風運転を行いますが、終了のブザーは鳴りません。

●食器の取り出し方

終了ブザーが鳴ってから30分以上おき、食器が冷えてから取り出ししてください。

●スタート後、コース変更はできません。変更する場合は、再度最初からやり直してください。

●やむをえずスタート後、食器を追加する場合「スタート/一時停止」を押して食器を追加し、再度「スタート/一時停止」を押す。
※追加した食器は洗い上がりが悪くなる場合があります。

あとしまつ

⚠ 注意

残さいフィルターの掃除、お手入れは運転終了後30分以上経過してから行ってください。

❗ やけどをする恐れがあります。

- 運転終了直後は底にあるヒーターが高温のため、触るとやけどをする恐れがあります。

※ 終了後は、給湯器の給湯温度設定をふだんお使いの温度に設定し直してください。

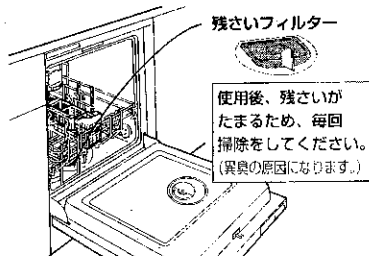

- ① 残さいを庫内に落とさないように、残さいフィルターを取り出す。
- ② 残さいを捨て、残さいフィルターを洗い、元どおりにセットする。

※ 残さいフィルターが目づまりしていると、洗いがりが悪くなります。月に一度は、台所用洗剤をつけてブラシ等で洗ってください。

お手入れ 月に一度はお手入れを

■ 庫内やドアの内面

- よく絞った柔らかい布でふく。
- ドア下端と庫内の手前は、汚れがつきやすいので念入りにお手入れしてください。
 - 「予洗のみ」運転を多く使用される場合は、ときどき専用洗剤を入れて、食器を入れないで「標準」コースで運転すると、清潔を保つことができます。
- ※ 汚れのひどい場合は、別売庫内クリーナー(N-P2)をご利用ください。

■ 本体の表面

- よく絞った柔らかい布でふく。
- シンナー、ベンジン、クレンザー、ワックス、殺虫剤などは使わないでください。(傷・変色の原因になります。)
 - 化学ぞうきんを使用の際は、その注意事項に従ってください。

■ 長期間使用しなかった場合

「予洗のみ」運転で庫内を水洗いしたのち、ご使用ください。

■ 回転ノズル

- 本体から外し、水につけてゆすって汚れを落とす。
- 外し方
ノズルの中央を手でつかみ真上に引き抜く。

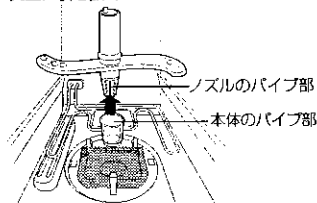

- 取り付け方
本体のパイプ部の中にノズルのパイプ部を入れ、ノズルを「カチッ」というまで押し込む。
※ 取り付けたのち、ノズルが手で軽く回ることを確認してください。

困ったなと思われたときは

故障かしら? (いっえだじょうむ)

状 況	原 因	対 処 方 法
洗いがりが悪い	<ul style="list-style-type: none"> ● 専用洗剤を入れ忘れている。 ● 専用洗剤以外の洗剤を入れている。 ● 専用洗剤を2杯分入れていない。 ● 洗剤自動投入器のふたを閉め忘れている。 	<ul style="list-style-type: none"> ● 専用洗剤を正しく入れ(2杯以上)、洗剤自動投入器のふたを閉める。 (※15ページ)
洗えていないものがある	<ul style="list-style-type: none"> ● 食器などがかこの底からはみ出して、ノズルの回転を止めている。 ● 食器を重ねて入れたり、セットの向きがまちがっている。 ● 焼けつき、焼け焦げのあるものをそのまま入れている。 ● 残さいフィルターが目づまりしている。 ● 回転ノズルが目づまりしている。 ● 地下水などミネラル分の多い水を使用している場合 	<ul style="list-style-type: none"> ● 食器を正しくセットする。 (※12~14ページ) ● こすり落としてから入れるか、手洗いです。 ● 残さいフィルター、回転ノズルをお手入れする。(※18ページ) ● 洗剤を多めに入れる。
食器が黄色く、または薄黒くなっている	<ul style="list-style-type: none"> ● 水に含まれている鉄分や茶しぶなどのためです。 	<ul style="list-style-type: none"> ● ときどき食器をこすって手洗いです。
庫内に水滴が残る	<ul style="list-style-type: none"> ● 庫内の天井や、ドアの内側に水滴が残ることがあります。異常ではありません。 	<ul style="list-style-type: none"> ● 庫内の水滴残りが多い場合はドライキープの運転をする。
ガラス食器類に薄い水滴の跡が残る	<ul style="list-style-type: none"> ● 洗剤やすすぎ不足が原因ではなく、水に含まれているミネラル分のためです。異常ではありません。 	<ul style="list-style-type: none"> ● ときどきレモン汁や酢をつけて、手洗いです。
食器の糸底部に残水がある	<ul style="list-style-type: none"> ● 食器のセットのしかたや形状によっては、運転終了後に食器の糸底部に水滴が若干残ることがあります。異常ではありません。 	<ul style="list-style-type: none"> ● ふきんで残水をふき取る。
ご使用につれ、庫内が白くもってくる	<ul style="list-style-type: none"> ● 水に含まれているミネラル分のためです。異常ではありません。 	
ガラス食器類が白くもる	<ul style="list-style-type: none"> ● 表面に小さな傷のついたガラス食器類を高温の洗浄水で洗うと、まれにですが白くもることがあります。 	

※ コースランプは、ドアを開けてハンドルを「とじる」の位置にすると、消灯しますが故障ではありません。

使 方

必 要 な と き

困ったなと思われたときは

サービスを依頼される前に

状況	原因	対処方法
全然運転しない	● 停電している。 ● 途中で停電になった。	● 下欄「停電」参照。
	● プレーカーや電源ヒューズが切れている。	● 下欄「プレーカーが動作したとき」参照。
	● ドアが開いている。 ● ハンドルが「とじる」の位置になっていない。	● ドアを閉め、ハンドルを「とじる」の位置にする。
	● 電源を「入」にしていない。 ● [スタート/一時停止] を押していない。	● 電源を「入」にし、 [スタート/一時停止] を押す。

凍結・断水・停電・プレーカーが動作したときは

状況	対処方法
凍結	<ol style="list-style-type: none"> 電源を「切」にし、庫内に70℃程度の温水を約3L入れ、約60～90分放置する。 (室温15℃の場合) ※長期間で使用されずに凍結した場合、解凍に時間がかかることがあります。 解凍後、電源を「入」にし、「予洗のみ」コースで運転ができることを確認する。
断水	<ol style="list-style-type: none"> 電源を「切」にし、運転を中止する。 断水が回復したら、まず他の蛇口からこぼった水を流し、運転を再開する。
停電	<ol style="list-style-type: none"> 停電が回復したら、電源「入」を確認する。 点灯 [洗い/乾燥] [スタート/一時停止] を押す。 ※停電前の状態からスタートします。
プレーカーが動作したとき	<ol style="list-style-type: none"> プレーカーを復帰させ、電源「入」を確認する。 点灯 [洗い/乾燥] [スタート/一時停止] を押す。 ※プレーカー動作前の状態からスタートします。

異常表示部にこんな表示が出たら

(ブザーが鳴ります。)

- 電源を「切」にし、次の対処を行ってください。



状況	原因	対処方法
	排水不良 (洗浄槽内の水が排水できない)	<ul style="list-style-type: none"> ● 異物の詰まり ● 排水ホースの折れ
	<ul style="list-style-type: none"> ● 残さいフィルターが詰まっていなければ確認して、再スタートしてください。 ● 初めてご使用の場合、排水ホース接続方法に不具合がある可能性があります。設置された販売店にご連絡ください。 	
	給水不良 (給水ができない)	<ul style="list-style-type: none"> ● 断水・水道の凍結 ● 止水栓の開け忘れ
	<ul style="list-style-type: none"> ● 断水・凍結の場合 (※20ページ) を参照のうえ、再スタートしてください。 ● 初めてご使用の場合、止水栓(本体内部)の開け忘れの可能性があります。設置された販売店にご連絡ください。 	
	機内の水漏れ不良	<ul style="list-style-type: none"> ● 本体内部の止水栓や給水弁の接続部などから水漏れしている。
	<ul style="list-style-type: none"> ● 水道の元栓を閉めてください。 水漏れの恐れがあるため、至急設置された販売店にご連絡ください。 	

※ 対処しないで再スタートしても、同じ表示が出て運転が止まります。

※ **[電源 切/入]** を押すと、ランプは点滅状態のままブザーが止まります。
(断続的に排水ポンプの音がします。)

■ 上記以外の表示が出た場合は、本体の故障のため、販売店または、もよりの大阪ガスにご連絡ください。

必要なとき

アフターサービスについて

お客様ご自身で修理されたり、手を加えたりすることは危険です。絶対にしないでください。

■ 保証書（取扱説明書の23ページについて）

お買い上げ日：販売店名などの記入を必ず確かめ、お買い上げの販売店からお受け取りください。よくお読みのと、保存してください。

保証期間：お買い上げ日から2年間
（ただし一般家庭用以外に使用された場合は）
除きます。

■ 修理を依頼される時

19～21ページに従ってご確認のあと、直らないときは、まず電源を「切」にして、お買い上げの販売店または、もよりの大阪ガスへご連絡ください。

● 保証期間中は

保証書の規定に従って、出張修理をさせていただきます。

ご連絡していただきたい内容

- ご住所、ご氏名、電話番号
- 製品名、品番、お買い上げ日
- 異常の内容（できるだけ詳しく）
- 訪問のご希望日

● 保証期間を過ぎているときは

お買い上げの販売店へご依頼ください。修理すれば使用できる製品については、ご希望により有料で修理させていただきます。

■ 補修用性能部品の最低保有期間

この食器洗い乾燥機の補修用性能部品（機能維持のために必要な部品）は、製造打ち切り後、最低10年間保有しております。

■ アフターサービスなどについて、おわかりにならないとき

お買い上げの販売店または、もよりの大阪ガスにお問い合わせください。

本体の銘板表示位置

（下図はドアを開いた状態です。）

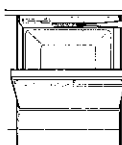

銘板（ネームプレート）

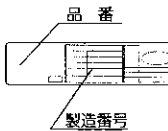

仕様

電源	交流100V 50/60Hz共用	乾燥方式	ヒーターとファンによる強制排気乾燥 ①加熱すすぎ後ヒーター加熱乾燥 ②ヒーター加熱乾燥のみ
消費電力	ポンプモーター ● 洗浄時：50Hz 110W : 60Hz 140W ● 排水時：50Hz 110W : 60Hz 140W ヒーター 1100W 最大消費電力：50Hz 1210W : 60Hz 1240W	標準収納量	51点 大皿 6点 はし 中皿 6点 スプーン 小皿 12点 フォーク 茶わん 6点 ナイフ 吸物わん 6点 湯のみ 6点 コップ 9点
外形寸法	448mm(幅)×574mm(奥行)×750mm(高さ)	専用洗剤の標準使用量	約9g
製品質量	約28kg		
使用水量	約18L		
水道水圧	0.03～1MPa (0.3～10kg/cm ²)		
洗浄方式	回転ノズル噴射式		
すすぎ方式	ためすすぎ (3回) (標準コース) 給排水すすぎ (4回)		

● 電源が「切」の状態でも常時水漏れを感知するために、約1.5Wの電力を消費しております。

愛情点検

長年ご使用の食器洗い乾燥機の点検を！



こんな症状はありませんか

- 水漏れがする。
- 焦げくさい臭いがしたり、運転中に異常な音や振動がする。
- 食器洗い乾燥機に触るとビリビリ電気を感ずる。
- その他の異常や故障がある。

このような症状のときは、故障や事故の防止のため、必ず販売店に点検をご依頼ください。

メモ