

型式名 R-891VMSIII-201
R-1290VMSIII-201

ガス赤外線ストーブ 取扱説明書

42-414型
42-415型

もくじ

ページ

安全上のご注意	1
機能と特長	8
各部のなまえとはたらき	9
機器の設置	10
使用方法	12
日常の点検とお手入れ	14
乾電池の交換・取っ手の取り付け	16
故障かな?と思ったら	17
安全装置が作動したときの処置	18
保管とアフターサービス	19
仕様	21
寸法図	22

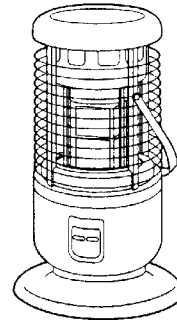

ご愛用の皆様へ

このたびは、ガス赤外線ストーブをお買い上げいただきまして、ありがとうございます。

- ご使用になる前にこの取扱説明書をお読みいただき安全に正しくお使いください。
- 幼いお子様にはさわらせないでください。
- 別添の保証書の内容をよくご確認のうえ、取扱説明書とともに大切に保管してください。
- 取扱説明書を紛失した場合は、お買い上げの販売店、またはもよりの大阪ガスにて再購入してください。
- この機器は国内専用ですので海外で使用しないでください。

大阪ガスのお問い合わせ先

大阪事業本部	〒500 大阪市西区千代崎3丁目南2-37	電話 大阪 06 (586)1122
南部事業本部	〒590 堺市住吉橋町2-2-19	電話 堺 0722(38)1131
和歌山支社	〒640 和歌山市本町1-5	電話 和歌山 0734(31)2481
北東部事業本部	〒578 東大阪市稲葉2-3-17	電話 河内 0729(62)1131
北郡事業所	〒569 高槻市樫の里町39-6	電話 高槻 0726(71)0361
奈良支社	〒631 奈良市学園北2-4-1	電話 奈良 0742(44)1111
兵庫事業本部	〒650 神戸市中央区東川崎町1-8-2	電話 神戸 078(360)3100
姫路支社	〒670 姫路市神屋町4-8	電話 姫路 0792(85)2221
豊岡支社	〒668 豊岡市三坂町6-57	電話 豊岡 0796(23)2221
京滋事業本部	〒600 京都市下京区中堂寺薬田町1	電話 京都 075(311)7381
滋賀支社	〒525 草津市西大路町5-34	電話 草津 0775(62)5311
滋賀東支社	〒522 彦根市大東町12-11	電話 彦根 0749(22)3131
長浜営業センター	〒526 長浜市南鳥飼町3-4	電話 長浜 0749(62)7171
本社	〒541 大阪市中央区平野町4-1-2	電話 大阪 06 (202)2221

大阪ガス株式会社

⚠ 危険



ガスくさいときは、ガス栓を閉め、窓を全開してから（火気に注意して）大阪ガスにご連絡ください。

連続する

安全上のご注意 必ずお守りください

この機器を安全に正しくお使いいただくために、この項は必ずお読みください。

この取扱説明書および製品への表示では製品を正しくお使いいただき、あなたや他の人々への危害や財産への損害を未然に防止するために、いろいろな絵表示をしています。その表示と意味は次のようになっています。内容をよく理解してから本文をお読みください。

表 示	意 味
	危険 この表示を無視して誤った取り扱いをすると、使用者が死亡または重傷を負う危険が切迫して生じることが想定されています。
	警告 この表示を無視して誤った取り扱いをすると、使用者が死亡または重傷を負う可能性が想定されることを表しています。
	注意 この表示を無視して誤った取り扱いをすると、使用者が傷害を負う可能性が想定される、および物的損害のみの発生が想定されることを表しています。

絵表示について次のような意味があります。



一般的な危険・警告・注意 発火注意 一般的な禁止 分解禁止 火気禁止 必ず行う

危険

●ガス漏れ時使用厳禁

ガス漏れに気づいたときは



火気禁止

ガス漏れに気づいたときは①～③の処置が終わるまでの間絶対に火をつけたり電気器具(換気扇その他)のスイッチの「入・切」や電源プラグの抜き差しおよび周辺の電話を使用しないでください。炎や火花で引火し爆発事故を起こすことがあります。

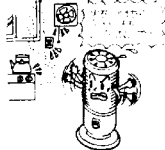

必ず行う

- ①すぐに使用をやめ、ガス栓を閉じる。 → ②窓や戸を開けガスを外へ出す。 → ③お買い上げの販売店または最も近い大販ガスに連絡してください。



警告

●使用ガスについて

使用ガスを確かめる



確認する

機器本体銘板に表示してあるガス(ガスグループ)以外では使用できません。
表示のガスが一致しない場合は、不完全燃焼による一酸化炭素中毒の危険性があり、爆発点火および機器の故障の原因となります。また、やけどのおそれがあります。
転居されたときにも、ガスの種類を必ず確認してください。

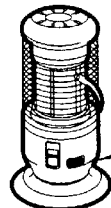
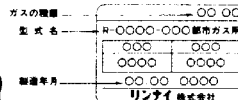

●火災予防

燃えやすいものからは離して設置



発火注意

機器の上や周囲には燃えやすいものを置かないでください。また、機器を設置の際は、家具・鍵・カーテンなど燃えやすいものに近づけないでください。
火災の原因になります。



禁止

可燃性ガスの近くで使用しない

ガソリン、ベンジン、スプレーなど引火のおそれのあるものを近くで使用している際は、機器を使用しないでください。
引火・爆発のおそれがあります。



火を消し忘れない



禁止

火をつけただまま就寝や外出は絶対にしないでください。
予期せぬ事故の原因となります。



禁止

機器にはものを入れない

機器の中に紙、布、異物などを入れて、ふさいだりしないてください。
不完全燃焼や火災の原因になります。



安全上のご注意 必ずお守りください



●換気必要

換気のご注意



換気する

使用中は30分に1回、1分間程度換気扇を回すか、窓を開けるなどしてお部屋の空気を入れ替えてください。空気中の酸素が減少し、不完全燃焼による一酸化炭素中毒の危険性があります。



●スプレー缶厳禁

スプレー缶を機器の周囲に置かない



禁止

スプレー缶(殺虫剤、ヘアースプレーなど)を機器の周囲に置かないでください。スプレー缶の爆発の原因になります。

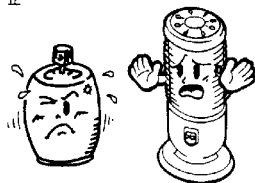

●異常時の処置

異常時には



必ず行う

ご使用中に異常な燃焼、におい、異常音がするなどふだんと違った状態になったときや、地震、火災など緊急の場合は、あわてず①～②の処置をしてください。そのままにしておくと、爆発や火災の原因になります。異常を感じたときは「故障かな?と想ったら」(17ページ)を参照してください。

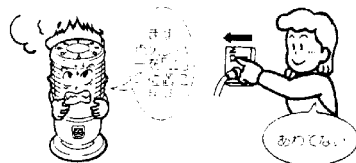

①点火レバーを「止」の位置に戻して消火する。 ➡ ②ガス栓を閉じる。



●ガス事故防止

ガス接続はガスコードを使用する



必ず行う

ガスの接続は、必ず当社指定のガスコードを使用してください。

●ガスコード接続のご注意



禁止

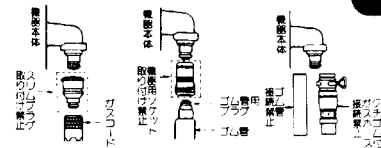

- スリムプラグ取り付け禁止
- 機器用ソケット取り付け禁止
- ガスコード以外のガスホース接続禁止

●使用上の注意

幼いお子様にはさわせない



禁止

幼いお子様にはさわせないでください。やけどやケガをするおそれがあります。



●分解禁止

機器を分解しない



分解禁止

点検フタ以外は絶対に分解しないでください。不適当な分解や組み立ては思わぬ事故のもとになります。

⚠️注意

●使用上の注意

やけどに注意



禁止

使用中および使用直後は、点火レバー・火力切替レバー以外は高温になっておりますので手を触れないでください。
やけどのおそれがあります。



禁止

機器に乗らない

機器の上に置かけたり、乗ったりしないでください。
落下・転倒などにより、ケガの原因になることがあります。



●火災予防

火をつけたまま移動しない



禁止

火をつけたまま持ち運びしないでください。
ガスコードが抜けたり、折れたりしてガス漏れや異常燃焼の原因になります。また、やけどの原因にもなり危険です。



禁止

落下物に注意

たなの下など、落下物の危険のあるところでは使用しないでください。
火災のおそれがあります。

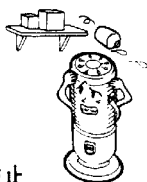

用途について



禁止

衣類の乾燥など暖房以外の用途には使用しないでください。
衣類が落下して火災になったり、思わぬ事故につながります。

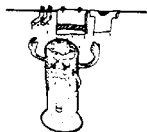

ガス栓を閉じる

使用後は必ず点火レバーを「止」の位置に戻し、消火したことを確かめてください。お出かけや、長時間使用しないときは、ガス栓を必ず閉じてください。

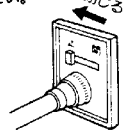

お部屋のガス栓(例)

●設置場所

じゅうたんの上で使用する場合



必ず行う

毛足の長いじゅうたんの上に置く場合は機器の下にじゅうぶで不燃性の敷き板などを敷いて水平にしてください。
じかにじゅうたんの上に置くとしゅうたんが変色することがあります。

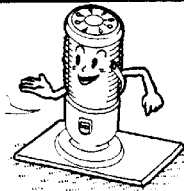

禁止

また、電気カーペット・床暖房の上には設置しないでください。
機器の重みで電気カーペット・床暖房が故障する場合があります。



禁止

特殊な場所は避ける

乾燥室・温室・動物の飼育室など、特殊な場所では絶対に使用しないでください。
植物が枯れたり動物が死亡するおそれがあります。



禁止

水のかかる場所へ設置しない

水のかかる場所には設置しないでください。また、天板の上になべやかんなどを乗せないでください。
お湯がこぼれて消火したり、落下してやけどの原因となります。

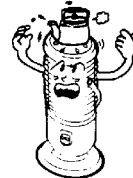

樹脂製品に注意



禁止

樹脂製の照明器具の下で使用しないでください。
照明器具の熱などが変形することがあります。



禁止

風に注意

エアコンや扇風機などの風を機器に当てないでください。
風により消火したり異常燃焼の原因になります。



安全上のご注意 必ずお守りください

気をつけていただきたいこと

一般家庭用製品です



禁止

この機器は、一般家庭用としてつくられています。理・美容院・工場など、スプレーや化学薬品を使用したり、薪ほこりの多い場所では使用しないでください。
機器の故障や、有害なガスや腐食性ガスの発生により金属がさびたりする原因になります。
また、業務用のような使い方をされると著しく寿命が縮まります。

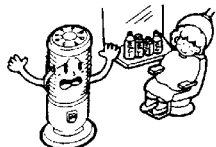

機器に強い風を当てない



禁止

強い風の吹き込む所では使用しないでください。
炎が風で消えたり、異常燃焼の原因になります。

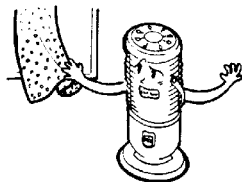

結露に注意



換気する

この機器は室内燃焼機器のため、気密の高いお部屋などでは、壁や天井が結露する場合がありますので、換気をしてください。

取っ手に注意



必ず行う

取っ手の位置は機器の後側へ下げた状態でご使用ください。
取っ手を機器の上側の状態および途中で止まった状態でご使用されますと、取っ手が高温になり、やけどの危険や取っ手が変形する場合があります。取っ手の取り扱いにはじゅうぶんに注意し、手荒なご使用はしないでください。

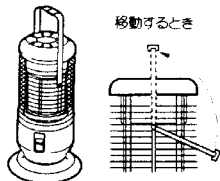

ドアの近くに置かない



禁止

ドアの近くなどに置かないでください。
機器の転倒ややけどなどのおそれがあります。

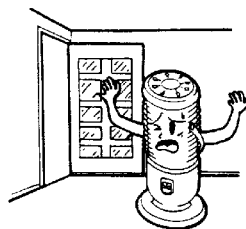

機能と特長

このガス赤外線ストーブは、お部屋を快適に暖かくするようにと、次のような特長をそろえました。

ぜひ、あなたのお部屋で活躍させてください。

能力2段階切替装置付

お部屋の状態に合わせ、「全開」「半開」の2段階に切り替え経済的に使用できます。

※13ページ参照

電池式連続放電点火装置付

点火・消火はプッシュ式で簡単に操作ができます。

※12・13・16ページ参照

転倒時消火装置付

機器が倒れたり、強い衝撃が加わったとき、自動的に消火し事故を防ぐ安全装置付です。

※18ページ参照

立消え安全装置付

ご使用中に炎が消えてしまったときにガスを止め生ガスの放出を防止します。

※18ページ参照

不完全燃焼防止装置付

お部屋の酸素不足などによる、不完全燃焼を防ぐ安全装置付です。
自動的に消火します。

※18ページ参照

各部のなまえとはたらき

ガス赤外線ストーブの各部のなまえとはたらきをご紹介します。

<正面>

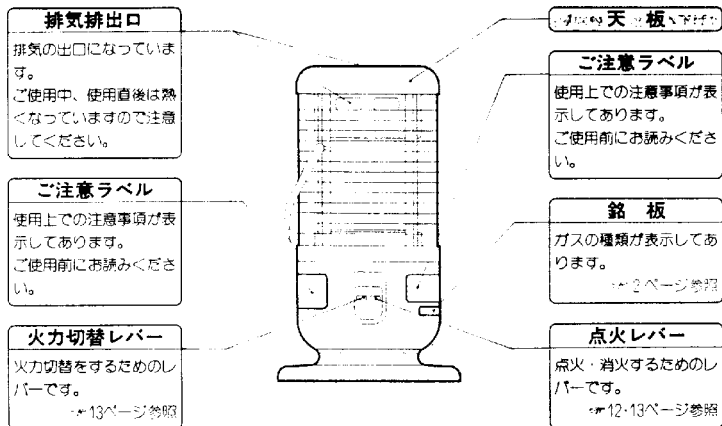

<背面>

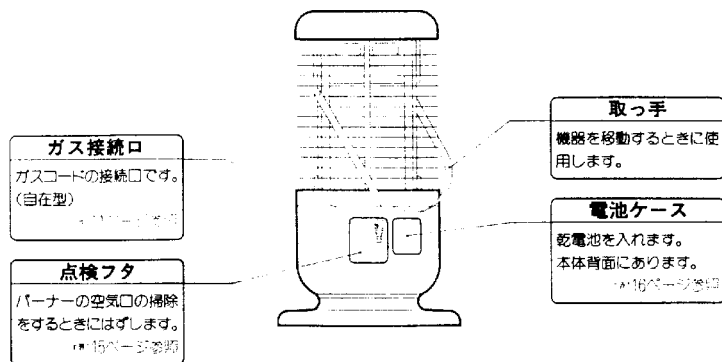

機器の設置

設置前の準備と確認

- 梱包を取ります。
各部分のあて紙やテープなど包装部材を取り除きます。ガス接続口には、輸送・保管時におけるミ誤入防止のためキャップがついています。取りはずして使用してください。
- 乾電池を取り付けます。
電池ケースの中に乾電池（単2形 1.5V）を確実にセットしてください。

設置場所について

- 火災予防のために
- ⚠️ 注意
周囲の可燃物からは、じゅうぶんに離してください。

機器の前方は、 1 m以上
後方は、 1 m以上
上方は、 1 m以上
両側方は、 1 m以上

燃えやすいものから離してください。

- ⚠️ 注意
毛足の長いじゅうたんの上に置く場合は、じゅうぶんで不燃性の敷き板などを敷いて水平になるようにしてください。

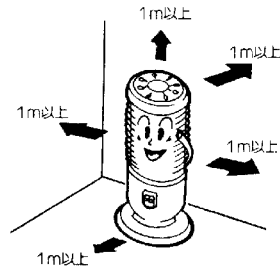

機器の設置

ガスの接続

警告

- ガスの接続は必ず当社指定のガスコードを使用してください。



必ず行う

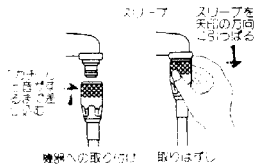

機器への垂直方向に 取りはがし



- スリムプラグ取り付け禁止
- 機器用ソケット取り付け禁止
- ガスコード以外のガスホース接続禁止

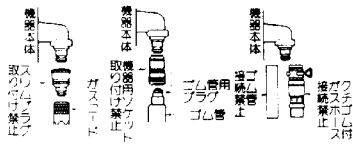

- 機器の接続口、ガス栓とともに「カチン」と音がするまで確実に押し込んでください。

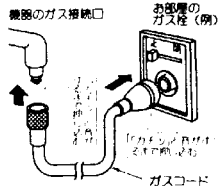

お願い

- ひびわれたりして古くなったガスコードは、必ず取り替えてください。
- ガスコードが、折れたり、ねじれたりしないようにできるだけ短く接続してください。
- ガスコードは、機器の下を通したり、機器の高温部に触れないようにしてください。
- ガスコードは、他の部屋まで延長したり、壁・天井などを通したりしないでください。
- ガス接続部に傷がついたり、異物が付着するとガス漏れの原因となりますので、ていねいに清潔にお取り扱いください。また、お使いにならない時は、キャップをガス接続口にはめてください。
- 機器への取り付けにおいて不明な場合は、お買い上げの販売店、またはもよりの大阪ガスにご連絡ください。

使用方法

点火前の準備と確認

警告



確認する

- 1 機器の近くにスプレー缶や燃えやすいものがないことを確認してください。

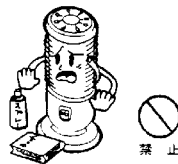

- 2 ガスの接続が確実であること、点火レバーが「止」になっていることを確かめ、お部屋のガス栓を全開にします。

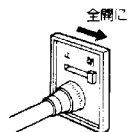

お部屋のガス栓(例)

点火のしかた

点火レバーを押します。

- 火力切替レバーが「半開」の位置にあるか確認してください。
- 点火レバーを、「点火」の方向へゆっくりいっぱい止まるまで押してください。
- スパーク音が出て点火します。
- 点火を確認してから点火レバーを15秒程押しつづけます。
- 点火レバーよりゆっくり手を離してからバーナーの着火(バーナー表面が赤熱します)を確認してください。

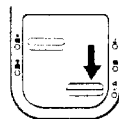

バーナー



バーナーに着火したことを確かめます。

お願い

- 点火の際は、機器に顔を近づけないでください。
- はじめて点火するときは、ガスコード内に空気が入っていて点火しにくいことがあります。この場合は、空気が抜けるまで点火操作をくり返してください。
- 全開で点火しますと、ガス栓のヒューズコックが作動する場合がありますので、半開で点火してください。
- 点火しながったり、点火レバーから手を離したときバーナーの火が消えるときには、すぐに点火レバーをいったん「止」の位置に戻してからあらためて点火操作をくり返してください。
- 点火レバーは、押し続けした後、急に手を離しますと「止」の位置まで戻ってしまう場合があります。レバーはゆっくり手を離してください。
- 点火レバー・火力切替レバーは、強く押したり足で押さえたりしないでください。

使用方法

火力切替のしかた

火力切替は「火力切替レバー」を操作し行います。

1 半開から全開にしてご使用の場合

- 火力切替レバーを「全開」の位置へいっばい下げると全開の状態になります。
- バーナーに着火し赤熱するのを確かめてください。

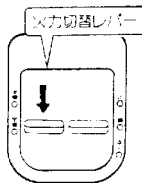

■ 上バーナー着火
■ 下バーナー着火

2 全開から半開にしてご使用の場合

- 火力切替レバーを「半開」の位置へいっばい上げると半開の状態になります。

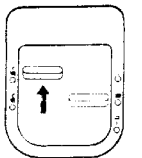

□ 上バーナー消火
■ 下バーナー着火

消火のしかた

点火レバーを「止」の位置へ戻します。

- 点火レバーを「止」の位置へいっばい上げます。
- 「止」の位置へ戻ると消火します。必ず消火したことを確かめてください。(点火レバーを「止」の位置へ上げると「火力切替レバー」も「半開」に戻ります。)

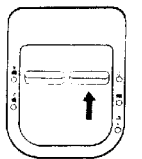

□ 上バーナー消火
□ 下バーナー消火

お願い

- 初めて使用されたとき、煙やにおいが出る場合がありますが、部品に付着した油などが焼けるためで異常ではありません。しばらく換気しながらご使用ください。
- ガス量をしまると放射効果が落ちるばかりでなく、不完全燃焼を起こすおそれがありますので、ガス栓は全開でお使いください。

- 点火初期にバーナー上下の赤熱状態が違うことがありますが、数分後にほぼ同一になります。
- 点火初期に数分間燃焼音(ブーブ音)がする場合がありますが異常ではありません。
- 点火時や消火時に金属の伸縮音(ピチピチ音)がすることがありますが異常ではありません。
- 常時燃焼型/パイロットバーナーを採用していますので、機器をご使用中はパイロットバーナーが燃焼し続け消火しません。
- 点火レバーを15秒程押しつづけるのは、安全装置を動かせるのに必要な時間ですから、早く離しますと消火する場合があります。

日常の点検とお手入れ

安全にお使いいただけるように、点検とお手入れは定期的に行いましょう。

警告



- 点検フタ以外は、絶対に分解しないでください。不適当な分解や、組み立ては思わぬ事故のもとになります。

日常の点検

●ガスコードは折れたり、ひびわれたりしていませんか？

- ガスコードや接続部からガスが漏れていないか、ときどき石けん水をつけ、泡がでないことを確認してください。

警告



- ひびわれたり、差し込み部がゆるんだガスコードは、必ず取り替えてください。

●ガスコードは正しく接続されていますか？

- ガスコードはガス栓・機器のガス接続口とも「カチッ」と音がするまでじゅうぶんに押し込み、接続してください。

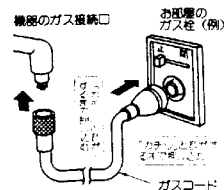

お願い

- 日常の点検、お手入れの際にはガス栓を閉じ、機器がじゅうぶんに冷えてから行ってください。
- 機器本体には安全に関するご注意ラベルが張ってあります。汚れたり、読めなくなった時は、やわらかい布などで汚れを拭き取ってください。また、お手入れの際には、はがれないようにご注意ください。
- もし、はがれたり読めなくなった場合は、お買い上げの販売店、またはもよりの大阪ガスで新しいラベルをお買い求めのうえ、張り替えてください。

日常の点検とお手入れ

お手入れ

お願い

- お手入れは、ケガを防ぐためにも、手袋をはめて行うことをおすすめします。

●機器のお手入れ

汚れならそのつどお手入れをしてください。

- やわらかい布をぬるま湯でぬらしてよくしぼってから拭いてください。特に汚れのひどいときには、やわらかい布に台所用中性洗剤をつけて拭き取ってください。
- パーナーの天板やパーナー部の反射板は長期間使用しますと、変色したりすることがありますが、実用上問題はありません。



●パーナー空気口のお手入れ

- 長期間使用しますと機器内にほこりが入り、パーナー空気口（空気取り入れ部）などにほこりがたまり、パーナーの赤熱具合が悪くなる場合があります。この場合は、電気掃除機などで取り除くか点検を依頼してください。また、定期的なお手入れをおすすめします。

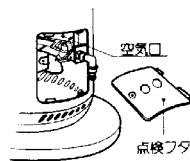

空気口は点検フタをはずし（ネジで固定してあります）掃除してください。

お願い

- 機器内部の部品は調整してありますので触れたり、変えたりしないでください。

乾電池の交換・取っ手の取り付け

乾電池の交換

この機器は乾電池による連続放電点火方式を採用していますのでお使いになる前に乾電池を入れてください。

●乾電池の取り付け方法

乾電池は機器背面の電池ケースに取り付けてください。

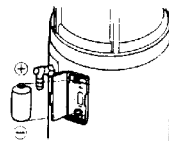

単2形 1.5Vの乾電池を使用し確実にセットしてください。

●乾電池の寿命について

乾電池は長期間ご使用になると能力が低下します。点火レバーをいっぱい押した時「パチッパチッ」と音がしますが、ゆっくり音がする（1秒間に1～2回）ようになったら乾電池を交換してください。

お願い

- 乾電池はシーズンオフなど長期間使用しないときは、取りはずしておいてください。

取っ手の取り付け

この機器は取っ手の取り付け、取りはずしができます。

●取っ手の取り付けかた

機器の柱部にある穴に右図のように入れて上へ引いてください。パネでロックされます。

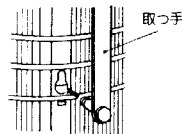

●取っ手の取りはずしかた

取っ手を上へ引いた状態で柱部にある穴にマイナスドライバーを差し込み、取っ手を下へ引いてから外へ引くとはずれます。

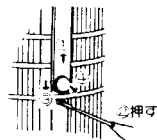

保管とアフターサービス

保管(長期間使用しない場合)

△注意



必ず行う

- ガス栓を閉じ、ガスコードをガス栓から取りはずしてください。

●機器の点検・お手入れをしてから保管してください。

- 各部の汚れを取り除き、ほこりなどの異物が入らないようにビニールをかけてください。
- 特にガス接続口には、ほこりやごみが入ってガス通路を詰まらせないように、付属のキャップを付けてください。
- 乾電池は取りはずしておいてください。
- 湿気やほこりの少ないところに保管してください。
- ハンダなど直射日光が当たる場所や高温になるところでの保管は、変色や変形のおそれがありますのでお避けてください。
- お求めになったときの箱に入れておかれると便利です。

△お願い

- 機器をむかえたり、逆さまの状態での保管をしないでください。転倒時消火装置が作動した状態のままとなり、再使用時に使用できない場合があります。

アフターサービスについて

●サービスのお申し込み

17ページの「故障かな?と思ったら」の項を見てもう一度ご確認ください。

△警告



禁止

確認のうえ、それでも不具合がある場合、あるいはご不明な場合はご自分で修理なさらないで買い上げの販売店、またはもよりの大阪ガスにご連絡ください。そのままご使用になりますと、故障や感電・火災の原因になります。

なお、ご連絡いただくときは、次のことをお知らせください。

- (1) 品名……ガス赤外線ストーブ
- (2) 品番……左側面下部に貼ってあります。

(例)

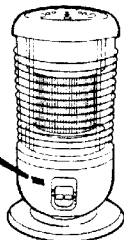

(3) 現象(できるだけ詳しく)

(4) お名前、ご住所、電話番号、道順(できるだけ詳しく)

●転居される時

△警告



連絡する

- ガスには都市ガス13種類およびLPガスの区分があります。ガスの種類が異なる地域へ転居される場合には、部品の交換や調整が必要となりますので、転居先のガスの種類を確認のうえ、買い上げの販売店、またはもよりの大阪ガスまたは転居先のガス事業者にご相談ください。ただし、ガスの種類によっては調整できない場合もあります。

- 転居にともなう調整や改造の費用は、保証期間内でも有料となります。

●保証について

この機器には、保証書がついています。

- 保証期間中は保証書に記載のように、機器の故障について修理いたします。くわしくは、保証書をごらんください。保証書を紛失されますと、無料期間中であっても修理費をいただくことがありますので、大切に保管してください。
- 保証期間経過後の故障修理についてお買い上げの販売店、またはもよりの大阪ガスにご相談ください。修理によって機能が維持できる場合は、お客様のご要望により有料修理いたします。

●補修用性能部品の最低保有期間について

- 補修用性能部品の最低保有期間は、当製品の製造打切後7年間となっています。なお、補修用性能部品とは、その製品の性能を維持するために必要な部品です。

●点検整備のおすすめ(有料)

- 長期間、安全快適にご使用いただくために定期的に(3シーズンに1回程度)「点検整備」を受けられることをおすすめします。
- 「点検整備」は、お買い上げの販売店、またはもよりの大阪ガスにご用命ください。(有料)
- 「点検整備」の内容は、下記の通りです。
 - ① 機能部品の点検、確認
 - ② 掃除整備

仕様

暖房の目安は温暖地を基準にしております。

項目	42-414型		42-415型	
	都市ガス 13A	L.Pガス	都市ガス 13A	L.Pガス
ガス消費量	4.77kW (4100kcal/h)	4.74kW (0.34kg/h)	5.81kW (5000kcal/h)	5.44kW (0.39kg/h)
暖房の目安	木造12畳まで コンクリート2畳まで		木造15畳まで コンクリート20畳まで	
外形寸法 (mm) (高さ×幅×奥行)	566×360×360 (ベース360)		610×360×360 (ベース360)	
質量 (kg)	9.2		9.3	
ガス接続	ガスコード			
種類	設置の形態	すえ置き式		
	給排気方式	開放式		
	放熱方式	放射式		
点火方式	電池式連続放電点火式			
安全装置	立消え安全装置・転倒時消火装置・不完全燃焼防止装置			
型式名	R-891VMSIII-201		R-1290VMSIII-201	

寸法図

単位：mm

42-414型を示します。

()内は42-415型を示します。

