

ガスルームエアコン 取扱説明書 (保証書付)

RFタイプ (冷媒加熱式)

室内ユニット	室外ユニット	
48-630型	43-067型	(2室マルチ型)
48-631型	43-068型	43-057型

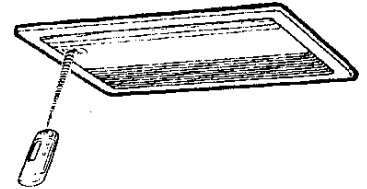

ごあいさつ

このたびは、大阪ガスのガスルームエアコンをお求めいただき、ありがとうございました。
別添の保証書とともに、この「取扱説明書」を大切に保管してください。

本社ガスビルサービスセンター・支社所在地および電話番号

大阪支社	大阪市西区千代崎3-2-95	電話 大阪 06 (586) 3200	〒550
南部支社	堺市住吉橋町2-2-19	電話 堺 0722(38)1191	〒590
北部支社	高槻市雁の里町39-6	電話 高槻 0726(71)0361	〒569
東部支社	東大阪市稲葉2-3-17	電話 河内 0729(82)1131	〒578
兵庫支社	神戸市中央区東川崎町1-8-2	電話 神戸 078(380)3100	〒650
京都支社	京都市中京区烏丸御池柳屋町358	電話 京都 075(291)8151	〒604
奈良支社	奈良市学園北2-4-1	電話 奈良 0742(44)1111	〒631
和歌山支社	和歌山市本町1-5	電話 和歌山 0734(31)2481	〒640
兵庫西支社	姫路市神屋町4-8	電話 姫路 0792(85)2221	〒670
豊岡支社	豊岡市三坂町6-57	電話 豊岡 0796(23)2221	〒668
湖南支社	草津市追分町字荒畑580-1	電話 草津 0775(82)6311	〒525
彦根支社	彦根市大東町12-11	電話 彦根 0749(22)3131	〒522
(横浜営業所)	横浜市南呉服町3-4	電話 横浜 0749(62)7171	〒526
本社・ガスビルサービスセンター	大阪市中央区平野町4-1-2	電話 大阪 06 (202)2221	〒541

大阪ガス株式会社



Day by Day — さっといい明日
大阪ガス

ご使用前に必ずこの説明書をよくお読みのうえ、正しくお使いください。なお、ご不明な点があればお買い求めの販売店にお問い合わせください。

——特長——

ガスインバーターエアコン

暖房はガス、冷房は電気による強力なエアコンです。

運転開始時は大きな能力で一気に、適温になれば自動的に小さな能力に切り換えて経済的で快適な暖冷房をします。

ファジー快適制御

ファジー理論を応用した最適制御で、快適な空調をおとどけます。

パワフル

すばやく、そして強めの運転がボタンを押すだけで、簡単に選べます。

17ペーヅ



も・く・じ

本体のなまえ	3
リモコンのなまえ	5
リモコンの扱いかた	7
(送信・電池交換・時刻合わせ)	

いろいろな使いかた	9
AI自動で動かす	11
手動で動かす	13
(冷房・暖房・ドライ・送風)	
風向を変える(風向・スイング)	15

パワフル	17
安眠運転	18
タイマーを使う	19
クイック暖房・強制運転	21
システム運転	22

お手入れ	23
必ず守ってください	25
使用上のご注意	27
このようなときには	28
アフターサービス	30
据付	31
仕様	32
外形図	33

各部のなまえ

運転のしかた

便利な運転

お手入れ・お願い

本体のなまえ

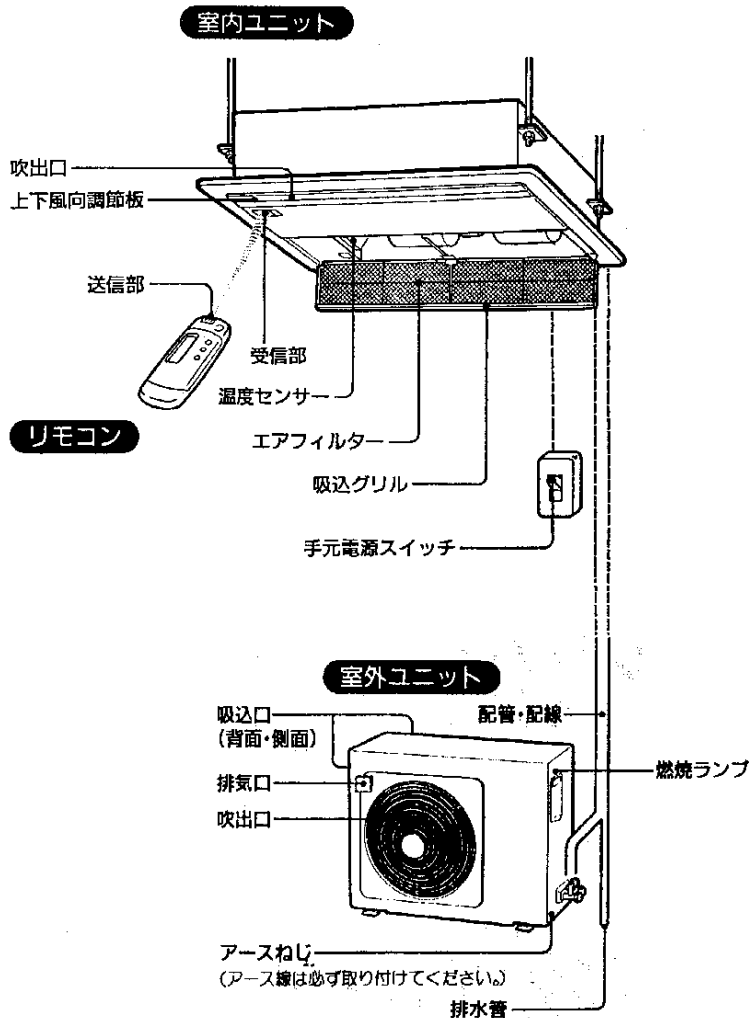

本体表示部

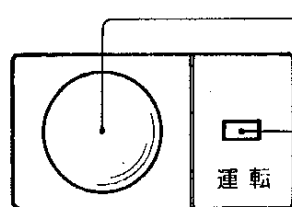

受信部

- リモコンからの信号を受信しますと受信音が鳴ります。

「運転」ランプ (緑)

- 運転中、タイマー予約中に点灯します。
- 停電のあとや、手元電源スイッチを入れたときは、ゆっくり点滅します。

本体操作部

操作部は吸込グリル内にあります。

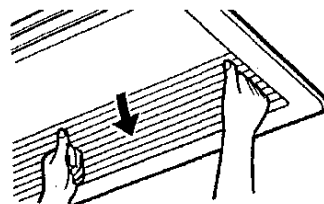

開ける

- 吸込グリル左右及び中央の「おす」の文字部、3箇所を押し吸込グリルをささえながら開けてください。

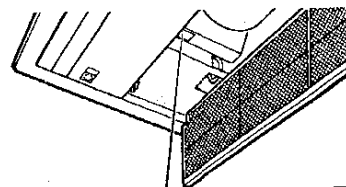

閉じる

- 閉じるときは吸込グリル引掛爪部が「カチツ」と音がするまで押して確実に閉じてください。

お願い

- 吸込グリルの引掛爪部がかからないときは一旦吸込グリルを開き、再度「おす」の文字部を押して吸込グリルを閉じてください。

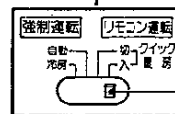

強制運転スイッチ

リモコンを紛失したときなどに緊急的に使います。

クイック暖房スイッチ

21ページ

21ページ

リモコンの扱いかた

リモコンの送信のしかた

- リモコン送信部を本体受信部に向けて、7m以内からリモコンのボタンを押します。
 - エアコンが信号を受けると、エアコンから受信音がします。
- ▶ **パピッ** ……変更信号受信
パピッパピッ ……運転信号受信
パピ〜 ……停止信号受信

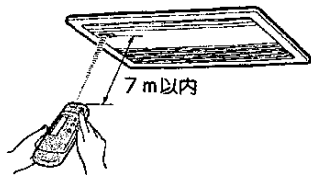

- 本体受信部とリモコンの間にカーテン、ふすまなど信号をさえぎるものがあると動作しません。
- 2つ以上のボタンを同時に押すと誤動作することがあります。
- 電子式点灯方式の蛍光灯がある部屋では、信号を受けつけない場合があります。
- リモコンの送信方向によっては隣室のエアコンが動作することがあります。この場合、リモコンを隣室のエアコンからできるだけ離すか、販売店にご相談ください。
- リモコンで他の電気機器が動作する場合は、電気機器を離すか、販売店にご相談ください。

お願い

- 落したり、投げたりしない。
- 直射日光のあたる場所やストーブなどの近くに置かない。
- リモコンにジュースや水などをかけない。

電池について

- 通常のご使用で電池の寿命は約1年です。
- 電池交換のときは、新しいアルカリ乾電池（単四形）を2本お使いください。 **8ページ**
- マンガン乾電池は送信距離や寿命が短くなります。
- 電池の液もれによる故障をさけるため、次のことを守ってください。
 - ・長時間（シーズン後など）使わないときは電池を取り出してください。
 - ・受信音がしなくなったり、リモコンの表示がうすくなったときは、早めに電池を交換してください。

リモコン取付具が付属されています

- 壁・柱などに取り付けるときは、信号が確実に受信されることを確かめてください。
- 壁の構造等により空温表示のズレが大きくなる場合があります。



電池交換のしかた

- 1 リモコン裏のふたをあける。
 - 2 単4アルカリ乾電池を2個交換する。
 - 3 "ACL"ボタンを先の細いもので押す。
 - 4 ふたを閉める。
- つづけて現在時刻を合わせる場合は下の4より操作する。

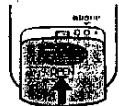
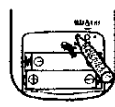
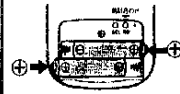

各部のなまえ

現在時刻の合わせかた (例) 午後2時に合わせる。

- 1 リモコン裏のふたをあける。
 - 2 "時計"ボタンを先の細いもので押す。
 - 3 ふたを開める。
 - 4 リモコン扉を開ける。
 - 5
 - 6 時刻設定ダイヤルを回して時刻を合わせる。
 - 7 予約ボタンを押す。
- ゆっくり回すと1分単位、早く回すと10分単位で変わる。
- "午後"が点滅から点灯に変わり時計が動き始める。

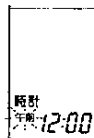
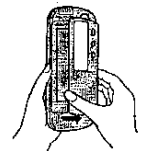
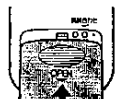
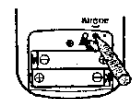

"午前"が点滅している。

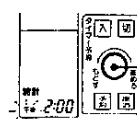

ゆっくり回すと1分単位、早く回すと10分単位で変わる。



"午後"が点滅から点灯に変わり時計が動き始める。

リモコンが見つからないとき…強制運転

リモコンの紛失などにより、一時的にリモコンが使えないとき、応急的な運転ができます。

24ページ

いろいろな使いかた

■基本の運転と便利な運転を組み合わせて、より快適で、お好みにあった使いかたをしてください。

●マルチ型としてご使用の場合
同時に暖房運転と冷房・ドライ運転をしますと、暖房運転が優先され冷房またはドライ運転を選択した室内ユニットは送風運転のみとなりますので、このような使い方はしないでください。

気候や生活シーン		四季を通じて	冬	夏	梅雨・秋雨
基本の運転	運転切換	"AI自動"	"暖房"	"冷房"	"ドライ"
	温度設定 (上/下)	3℃低め～標準～3℃高め	おすすめ 20～24℃	17℃～30℃ おすすめ 26～28℃	室温より2～3℃低め
	風量	自動↔しずか	自動→しずか	微→弱→強	自動

お好みに組み合わせる。

+

+

+

+

便利な運転 1	パワフル <input type="radio"/> スイング 安眠 <input type="checkbox"/> 風向 <input type="checkbox"/>	パワフル <input type="radio"/> スイング 安眠 <input type="checkbox"/> 風向 <input type="checkbox"/>	パワフル <input type="radio"/> スイング 安眠 <input type="checkbox"/> 風向 <input type="checkbox"/>	パワフル <input type="radio"/> スイング
	タイマー予約 19ページ	クイック暖房 21ページ		

パワフル 17ページ

安眠運転 18ページ

スイング 18ページ

運転のしかた

AI自動で動かす

■運転切換・温度設定・風量切換・風向の最も適切な状態を室温に応じて、エアコンが自動的に選びます。これらの切換をご自分でする必要がありません。

■AI自動運転がお好みに合わないときは手動運転をどうぞ [13ページ](#)

本体での操作

準備

- 室内の手元電源スイッチを“入”にします。
- マルチ型としてご使用の場合は、室外ユニットの元電源も入れてください。
- 室温が23℃未満の場合は暖房運転となります。ガスの元栓が開いていることを確認してください。

リモコンでの操作

1

運転切換ボタンを押して“AI自動”にする。

送風←暖房←ドライ←冷房←
AI自動
の順に切り換わる。

風量切換

風量切換ボタンで“自動”と“しずか”が選べます。

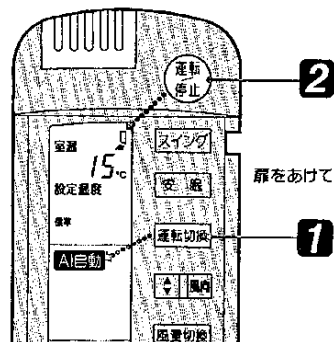

■エアコンが自動的に選ぶ運転の状態

室		温	
23℃未満	24～26℃未満	26～28℃未満	28℃以上
暖房 (自動設定温度23℃)	ドライ (自動設定温度23℃)	ドライ (自動設定温度25℃)	冷房 (自動設定温度26℃)

23～24℃未満では送風運転となります。

2

運転/停止ボタンを押す。

▶ 『ピッピッ』

「運転」ランプ(緑)点灯
リモコン表示部に「」表示

- 再運転や、電源を入れた直後は、約3分後に運転します。

止める

運転/停止ボタンを押す。

▶ 『ピー』

「運転」ランプ消灯

次回から

運転/停止ボタンを押すだけでリモコンに表示されている運転をします。

設定温度

温度ボタンでAI自動設定温度を3℃低めから3℃高めまで調節できます。

表示 ▲-1回で
温度 1℃ずつ
上がる
▼-1回で
温度 1℃ずつ
下がる

—本が1℃を表示します。

運転のしくみ 風量切換 “しずか”

室内・外ユニットの運転音をしずかにします。本を読んだり、音楽を楽しんだりするときにご利用です。

- 長時間、風量切換“しずか”をするとよく暖まらない(冷えない)ことがあります。

手動で動かす(冷房・暖房・ドライ・送風)

■冷房・暖房運転

運転切換“冷房”、“暖房”を選ぶと風量・温度がお好みに設定できます。

■ドライ運転

つゆどきなどにお使いください。

■送風運転

室内の空気を循環させたいとき、室内ユニット内部を乾かしたいときに使います。室内ユニットだけが運転します。

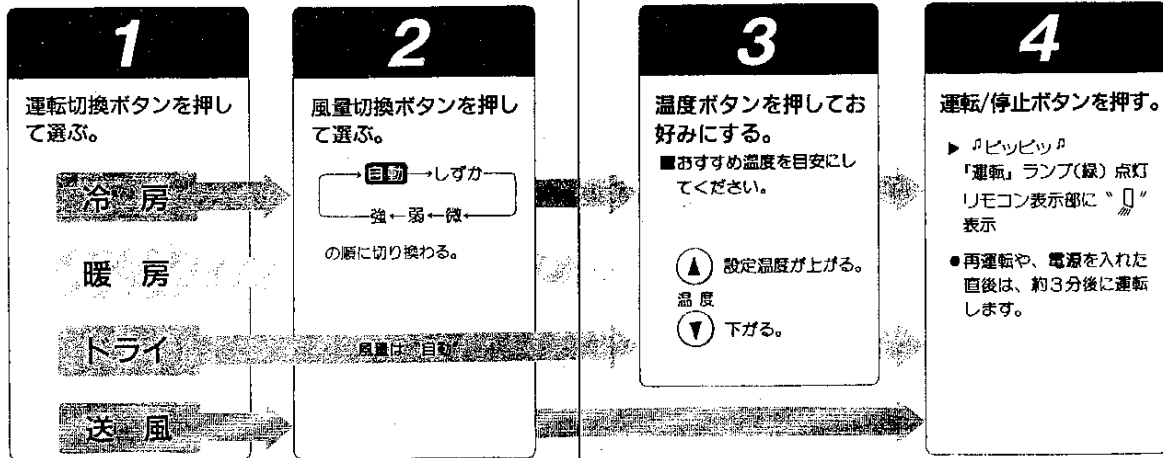

➡ **止める** とき

運転/停止ボタンを押す。

- ▶ 「ピー」
- ▶ 「運転」ランプ(緑)点灯
- ▶ リモコン表示部に「」表示

次回から
運転/停止ボタンを押すだけでリモコンに表示されている運転をします。

■おすすめ温度

冷房	26~28℃
ドライ	室温より2~3℃低く
暖房	20~24℃

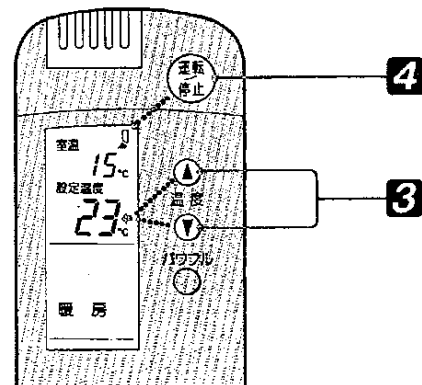
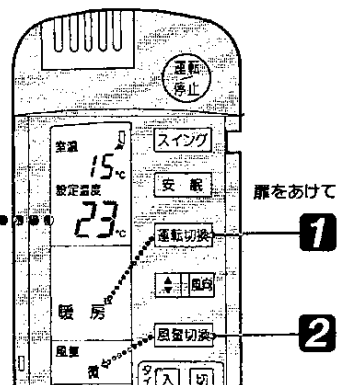

おすすめ温度は、あくまでも平均的な値です。年齢や性別・環境こより、体感が違うので、自分にあった温度を選びましょう。

運転のしくみ ドライ運転

室温が17℃以上で、室温より設定温度が低いとき、ゆるやかな風で除湿優先の冷房運転と停止をくりかえします。

風量切換は“自動”を表示し、自動的に微風の風量になります。

風向を変える(風向・スイング)

上下風向調節

「運転」ランプが点灯しているときに。

リモコン送信部を本体受信部に向けてお好みの向きになるまでリモコンの風向ボタンを押しつづける。

▶ ピッピッ、ピッピッ

上下風向調節板が上向き、または下向きに動きます。

※運転中は、上下風向調節板が開いていることを確認してください。

次の運転では、その記憶した風向に自動的になります。

(メモリールーバー機能)

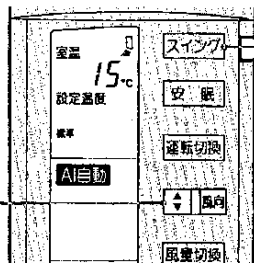

- 冷房・ドライ運転のときは上下風向調節板を長時間下向きにしないでください。水滴がついて落ちることがあります。
- 上下風向調節板は、手で動かさないでください。
- エアコン停止後すぐに運転するとき、約10秒間上下風向調節板が動かないことがあります。
- 暖房運転中、設定温度を変えたり、パワフル・安眠ボタンを押したとき、上下風向調節板が自動的に動くことがあります。
- 暖房または冷房運転中、室温の状態により上下風向調節板が自動的に動くことがあります。

スイング

「運転」ランプが点灯しているときに。

リモコンの送信部を本体受信部に向けてスイングボタンを押す。

▶ ピッピッ

上下風向調節板の角度が約25°の範囲で上下にスイングします。スイングの開始位置を変えたいとき風向ボタンを押す。上下風向調節板が止まった位置でスイングします。

止めるとき もう一度スイングボタンを押す。

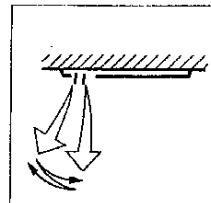

暖房運転のとき

前回設定したお好みの位置になります。

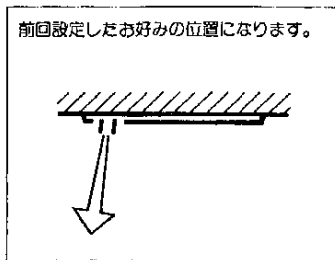

リモコンで運転を停止したとき

上下風向調節板は自動的に閉じます。

冷房・ドライ運転のとき

前回設定したお好みの位置になります。

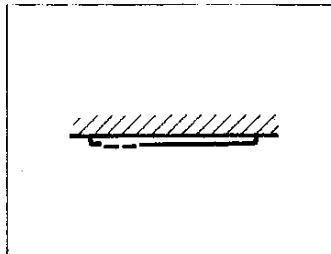
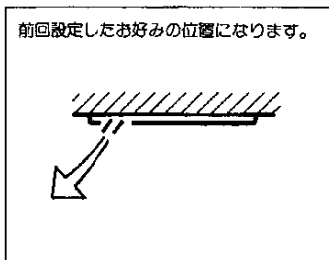

左右風向調節

「運転」ランプが点灯しているときに。

(停止中は上下風向調節板が閉じています)

リモコンの風向ボタンで上下風向調節板を下向きにする。

左右風向調節板のツマミをつまんで調節する。

上下風向調節板をリモコンでもとの向きにします。

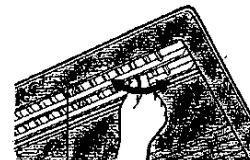

左右風向調節板

パワフル

すばやく、そして強めにしたいとき

➔ パワフル

パワフル

パワフルボタンを押す。

▶ ピピッ

リモコンに“P”表示
風量は“自動”になります。

通常運転にもどすとき

もう一度パワフルボタンを押す。

▶ ピピッ、“P”表示が消える。

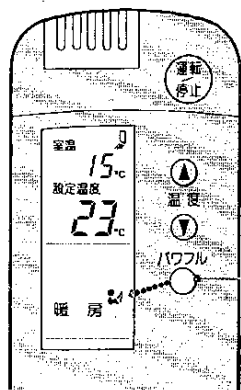

- パワフル暖房時、室温が設定温度以上になると自動的に微風になります。
- パワフル運転中に風量切換をおこなうと、通常運転になります。

運転のしくみ パワフル暖房時

直接温風にあたりたいとき、高温の風を吹き出し集中暖房空間をつくります。風の速さ・量・向き・温度を自動的に調節します。

運転のしくみ パワフル冷房時

はじめは斜めに風を吹き出します。除湿力を強くした、からっとした強めの冷房をします。風の量・向き・温度・湿度を自動的に調節します。

安眠運転

おやすみになるとき

➔ 安眠運転

安眠運転

安眠ボタンを押す。

▶ ピピッ

リモコンに“M”表示

止めるとき もう一度安眠ボタンを押す。

▶ ピピッ “M”表示が消える。

- ドライ運転中は、安眠運転ができません。
- 日中、安眠運転をすると、よく眠まらない(冷えない)ことがあります。

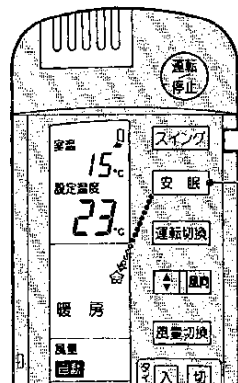

- パワフル・安眠運転中に、風量切換をすると各運転が取り消されます。
- パワフル・安眠運転は、組み合わせることはできません。
- マルチ型としてご使用の場合、他室の運転状況によってはパワフル・安眠運転のはたらきしないことがあります。

運転のしくみ 安眠運転

夏は冷やし過ぎないように、冬はじんわりと、こころよく眠れる状態にするように、お部屋の温度・湿度・風向・運転音をエアコンが自動的に調節します。

タイマーを使う

■ 現在時刻を合わせて [8ペーシ] からご使用ください。

おやすみ中に停止させ、おめざめ前に運転させたい	➔ 切・入タイマー
おめざめ前に運転させ、おでかけ前に停止させたい	➔ 入・切タイマー
おやすみ中に停止させたい	➔ 切タイマー
おめざめ前や帰宅前に運転させたい	➔ 入タイマー

運転のしくみ インテリジェントタイマー

入タイマーを予約しますと、予約時刻には、お部屋がほほお望みの温度になるよう、予約時刻より早めに運転を開始します。

切・入タイマー

(例) 現在運転中のエアコンを、午後11時に停止させ、翌日の午前6時に設定温度になるように運転させる。

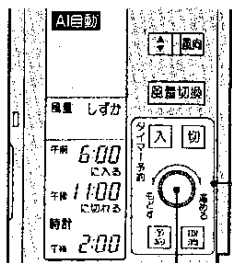

時刻設定ダイヤルはゆつくり回すと10分単位、早く回すと1時間単位で変わります。予約時間は、10分単位です。

- 1 **切** ボタンを押す。
- 2 を回して、表示を午後11:00にする。
- 3 **入** ボタンを押す。
- 4 を回して、表示を午前6:00にする。
- 5 **予約** ボタンを押す。受信音があります。ピーッピッ

● 切・入タイマーと入・切タイマーは、現在時刻に対し早いほうから動作します。

運転のしくみ タイマー予約

- タイマー予約時刻に、リモコンより信号を自動的に送信します。
- タイマー予約中は、エアコン本体が受信できる所にリモコンを置いてください。受信できない所に置いても作動しますが、15分以内ずれることがあります。

入・切タイマー

(例) 現在停止中のエアコンを午前8時に設定温度になるように運転させ、午前8時に停止させる。

- 1 **入**
- 2
- 3 **切**
- 4
- 5 **予約**

▶ 本体表示部の「運転」ランプ(緑)が点灯します。

切タイマー

(例) 現在運転中のエアコンを、午後11時に停止させる。

- 1 **切**
- 2
- 3 **予約**

入タイマー

(例) 現在停止中のエアコンを、午前6時に設定温度になるように運転させる。

- 1 **入**
- 2
- 3 **予約**

▶ 本体表示部の「運転」ランプ(緑)が点灯します。

前回と同じタイマー予約をするとき

(例) 切・入タイマー

- 1 **切**
- 2 **入**
- 3 **予約**

は省略

タイマー予約をすべて取り消すとき

取消 ボタンを押す。

受信音があります。ピーッ

予約時刻を変更するとき

操作手順をはじめからしてください。

停電のとき

運転中に停電すると、すべての運転を停止します。停電が直ると、本体表示部の「運転」ランプ(緑)が点滅してお知らせします。運転/停止ボタンを2回押す。運転/停止ボタンを押すとタイマー予約は取り消されますので再度右表の手順でタイマー予約してください。

タイマー予約中の停電	停電が直ったときの操作手順
入・切タイマー	入 → 切 → 予約
切・入タイマー	切 → 入 → 予約
切タイマー	切 → 予約
入タイマー	入 → 予約

クイック暖房・強制運転

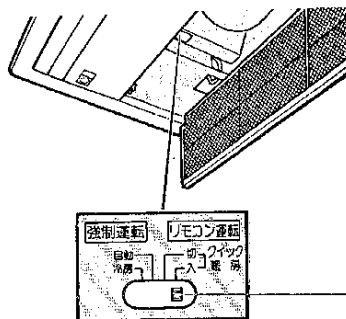

クイック暖房

暖房シーズンにクイック暖房スイッチを「入」にしますと、運転開始後約30秒で温風を吹き出すクイック暖房の予約ができます。

- クイック暖房スイッチが「入」で予熱回路がはたらいているときの消費電力は約45Wです。
- 次の条件のとき約30秒で温風を吹き出します。
暖房運転を止めてから2時間以上たっていて、室温が20℃以下のとき。

強制運転

リモコンの紛失などにより、一時的にリモコンをご使用できなくなったときに、応急的な運転ができます。

- 強制運転スイッチを「自動」の位置にすると、AI自動運転。「冷房」の位置にすると、冷房運転(微風)をします。
- 強制運転「自動」・「冷房」にすると、リモコン操作はできません。

止めるときは

- リモコン運転** の位置にもどします。

システム運転

別売の受光コンセントを使って、特定の加湿器・換気扇などの電気機器(使用電力700W以下)の電源をリモコンのシステムボタンで運転・停止できます。
くわしくは別売受光コンセントの取扱説明書をごらんください。

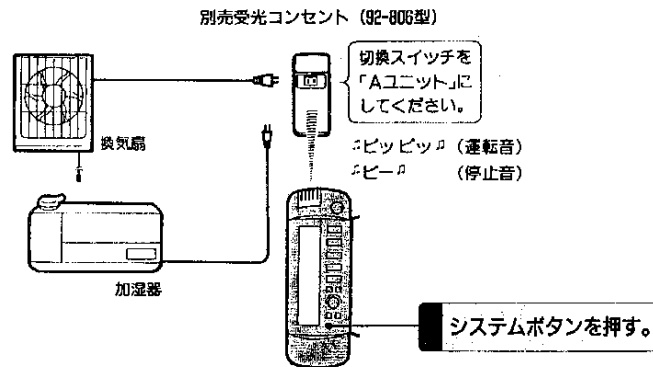

別売の加湿器 (92-800型) は受光コンセントなしで直接運転・停止できます。

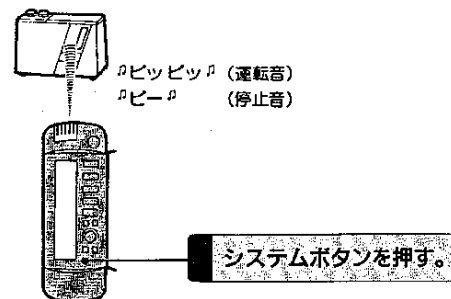

- エアコンの運転・停止に関係なくご使用できます。
- もう一度押すと停止します。

お手入れ

エアフィルターの掃除

- 約2週間に一度掃除してください。

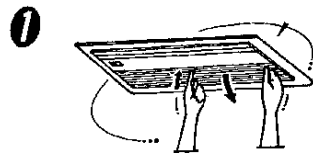

吸込グリル中央及び左右の「おす」の文字部を押して吸込グリルを開けてください。

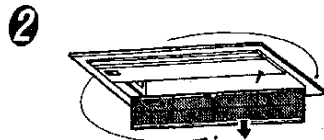

エアフィルターを一度持ち上げて下方へ引いてとります。

- ③ 掃除機をお使いになるか軽くはたいてください。汚れのひどいときは、中性洗剤を溶かしたぬるま湯か水で洗うと効果があります。洗ったあとは、よくすすぎ日陰で乾かしてください。

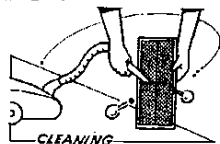

- ④ 掃除してもとどおりに取り付けます。確実にとまるまで入れてください。

本体・リモコンの掃除

- やわらかい布でからぶきしてください。
- 本体の汚れがひどい場合は、40℃以下の水で汚れをふきとってください。(リモコンは水を使わず、からぶきをしてください)

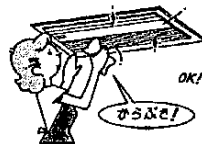

- 化学ぞうきんでこすったり長時間接触させたままにしておきますと、変質したり表面がはげたりすることがありますのでご注意ください。
- ベンジン、シンナー、おがき粉などは変形したり割れたりすることがありますのでお使いにならないでください。



- リモコンはガラスクリーナーおよび化学ぞうきんなどでふかないでください。

長期間使わないとき

- ① エアフィルターを掃除しもと通りに取り付ける。
- ② 晴れた日に半日程送風運転し、内部をよく乾燥させる。13ページ
- ③ 運転を停止し、手元電源スイッチを「切」にする。
- ④ リモコンの電池を取り出す。
- ⑤ ガス元せんを閉める。

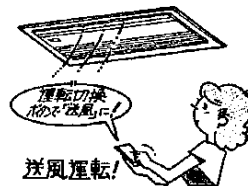

点検整備のおすすめ

エアコンを数シーズンお使いになりますと内部が汚れ、性能が低下することがあります。エアコンを長持ちさせるために、通常のお手入れとは別に点検整備(有料)をおすすめします。

使いはじめるとき

- ① 手元電源スイッチを「入」にする。
- ② 室外ユニットのアース線が断線したり、はずれていないか確認する。
- ③ エアフィルターがついているか確認する。
- ④ 室外ユニットの吸込口・吹出口がふさがれていないか確認する。
- ⑤ リモコンに電池を入れる。
- ⑥ 暖房時にはガス元せんを開ける。

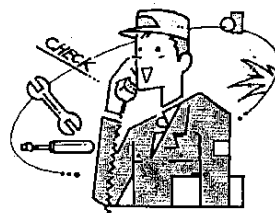

必ず守ってください

ガス漏れに気づいたときは

閉の状態に

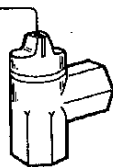

すぐにガス元栓
を閉める!

ガス漏れに気づいたときは、すぐにガス元栓を閉め、お買い上げの販売店またはもよりの大阪ガス支社へ連絡してください。係員が処置するまでは、絶対に手元電源スイッチの「入」「切」やマッチ・ライター等の使用をしないでください。

分解しないで

安全装置およびガスの通路部分・電気回路は絶対に分解しないでください。

機器の周囲には

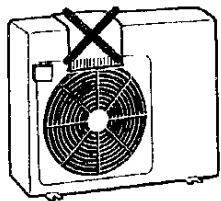

室外ユニットの上や周囲には熱しやすいものを置かないでください。

使用ガスについて

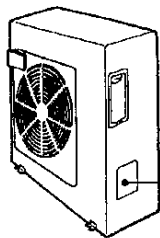

13Aの場合

RAG-*****	
反外式・都市ガス用	
最大冷量消費	13A kcal/h
最大暖量消費	12A kcal/h
最大暖量能力	13A kcal/h
最大冷量能力	12A kcal/h
定格電圧	V
定格消費電力	W
消費電力	W
株式会社 東芝	

製品(銘板)に表示してあるガス(ガスグループ)以外のガスでは使用しないでください。

使用電源について

室内ユニットは単相・100V・50/60Hz用です。マルチ型室外ユニットは単相・200V・50/60Hz用です。それ以外の電源では使用しないでください。

やけどにご注意

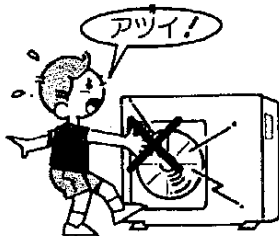

使用中および消火直後は、室外ユニット天面および排気口が高温になっていますので、手などを触れないでください。特に小さいお子様には、充分注意してください。

必ず守ってください

快適な室温・風向に調節して

特に身体のご不自由な方や、お子さま、お年寄りが出るときは、周囲の方が常に注意してください。

また、就寝時などは身体に直接風が当たらないよう風向の調節にも注意してください。



水をかけないで

感電するおそれがあります。

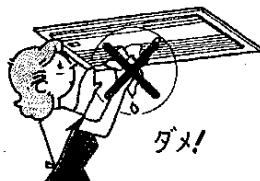

他の目的に使わないで

このルームエアコンは一般家庭用です。特殊な用途(例えば電子機器や設備機器の維持、食品・毛皮・美術骨董品の保存、生物の培養・栽培飼育など)には使わないでください。

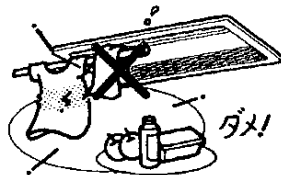

手元電源スイッチによる運転・停止はしないで

感電したり過熱の原因になります。

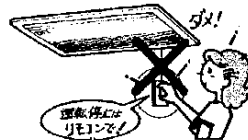

吸込口・吹出口に棒を入れたり、ふさいだりしないで

ファンが高速で回転しており危険です。また、ふさいだりすると性能が低下したり運転ができないことがあります。



可燃性ガスを吸い込ませないで

可燃性ガスを吸い込ませたり、可燃性ガスが滞留している場所で使わないでください。ヘアスプレー、燃料用ガス、ベンジンなどは、引火や爆発のおそれがあります。

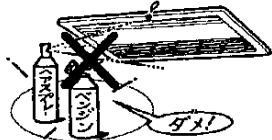

運転中はときどき換気して

部屋を閉め切ることが多くなりますので、ときどき新鮮な空気を取り入れてください。

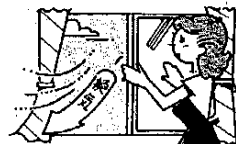

使用上のご注意

排気について

- ①排気口から排気ガスや水蒸気がでますので近くに危険物、可燃物、植木鉢や愛がん動物、腐食・汚せんされて困るものは、置かないでください。
- ②排気口に袋やあきなどをかぶせたり、密閉状態になるようなカバーをしたまま使用しないでください。

雷時には

激しい雷により、一時的な過電流で電子部品を損傷することがあります。手元電源スイッチを「切」にしますと損傷を防止できます。

停電時には

停電中は使用できません。ご使用中、万一停電したり、誤って手元電源スイッチを「切」にして運転を停止させてしまったときは、通電後、「運転」ランプが点滅します。もう一度運転操作を行ってください。

音響機器使用上の注意

ステレオ・ラジオなどを近くで使用すると雑音が入ることがあります。

安全装置が作動したときの処置

立消え安全装置

万一、バーナーの炎が消えたときには、安全装置が働いて自動的に停止し、「運転」ランプが点滅します。ガスの元せんが全開になっていることを確認してから「運転/停止」ボタンを2回押してください。

過熱防止装置(温度ヒューズ)

万一、器体が異常温度上昇したときは自動的に運転を停止し、「運転」ランプが速い点滅となります。このようなときには、手元電源スイッチを「切」にしてお買い上げの販売店へご連絡ください。

電流ヒューズ

使用中なんらかの原因で過電流が流れたとき電流ヒューズが熔断し運転を停止します。この場合は、販売店へご相談ください。

停電安全装置

運転中に停電になりますと停電安全装置が作動して全ての動作を停止します。また、停電が復帰した場合には「運転」ランプがゆっくり点滅して停電があったことを知らせます。運転を再開する場合は、リモコンの「運転/停止」ボタンを2回押してください。

このようなときには

故障ではありません

このようなとき	説明	
運転/停止ボタンを押してもすぐに運転しない。	再運転したときや、電源を入れた直後には、機械を保護するために、約3分間は運転しません。	
クイック暖房スイッチを「入」にしても、室温が30秒で吹き出てこない。	次の条件が必要です。 <div style="border: 1px solid black; padding: 5px; width: fit-content; margin: 5px auto;"> 条件：暖房運転を止めてから2時間以上たっていて、室温が20℃以下のとき。 </div> この条件外では30秒以上かかります。	
冷房・ドライ運転中、水を吸い込むような音がする。	冷房・ドライ運転中、除湿水を排水するためドレンポンプが作動します。このとき水を吸い込むような音がすることがあります。	
シュルシュル、グググ、プシュー、ピシ ピシなどの音がする。	●冷媒が管の中を流れる音や、流れが切り換えられる音です。 ●"ピシピシ"音は、温度の変化により部品が伸び縮みするときの音です。	
部屋がにおう。	●壁やじゅうたん、家具、衣類などにしみ込んでいる臭いが出てくるためです。	
本体表示部の「運転」ランプがゆっくり(1秒間に約1回)点滅している。	停電のあとや、電源を入れたとき、このようになります。	
風量に変化する。(風量切換が「自動」でないときに)	暖房運転中、吹出温度が低下したとき、室内風量が変わるときがあります。	
上下風向調節板が開閉する。	暖房運転中、室温が高いときなど上下風向調節板が閉じて記憶した位置に動くことがあります。	
排気口から湯気が出る。	燃焼した排気ガスは水蒸気を多く含んでいます。これが冷たい外気に触れると白く見えるためです。	
暖房運転のときチリチリと金属音がする。	金属やプラスチックの膨張・収縮によるきしみ音です。	
初めて運転するときなかなか点火しない。	ガス管の中に空気が入っているためです。もう一度運転操作をしてください。	
マルチ型の暖房	冷房運転にしても冷えない。	他室の室内ユニットが暖房運転をしていますと、冷房・ドライ運転をせず送風のみとなります。
	運転停止中なのに、時々シュルシュル、プシューなどの音がする。	他室の室内ユニットが暖房運転をしていますと、時々冷媒が管の中を流れる音がすることがあります。
	運転中、吹出温度や室温が変動することがある。	他室の室内ユニットが運転を開始したり、停止したりした場合などに変動することがあります。

このようなときには

修理を依頼する前に調べてください…本体

こんなときには	お調べいただくところ	ご参照ページ
エアコンが運転しない… 本体表示部の「運転」ランプが点灯していない。	<ul style="list-style-type: none"> ●停電している。 ●ブレーカーが切れている。 ●手元電源スイッチが「切」になっている。 ●運転/停止ボタンを押していない。 	20 — 4 11, 14
「運転」ランプが点灯している。	<ul style="list-style-type: none"> ●再運転したときや、電源を入れた直後は、機体を保護するために、約3分間停止させます。そのままお待ちください。 ●タイマー予約がされている。 	— 19
冷房、暖房が弱い…	●エアフィルターが汚れている。	24
	●設定温度・風量切換・風向調節が適当でない。	13, 15
	●安眠ボタンが押されている。	18
	●室内ユニットの吸込口や吹出口がふさがれている。	—
●窓や戸が開いている。	—	
途中で止まってしまう…	●切タイマー予約時間になった。	19
	●本体表示部のランプが早く（1秒間に約5回）点滅している。 →手元電源スイッチを「切」にして約5秒後に「入」にする。 →それでもなお点滅しているときは、販売店へご連絡ください。	—

…リモコン

こんなときには	お調べいただくところ	ご参照ページ
ボタンを押しても受信音がしない。	●リモコン送信部を本体受信部に向けて押していない。 →リモコン送信部を本体受信部に向けて押す。 →運転/停止ボタンは、本体受信部に向けて2回続けて押す。	7
表示しない、うずい。	●電池の+、-が逆。	8
	●電池が切れている。	8
風量切換ボタンを押しても風量表示が変わらない。	●ドライ運転中。	13
風量切換が「自動」と「しずか」しか変わらない。	●A1自動運転中。	11
温度ボタンを押しても設定温度表示がされない。	●A1自動運転中。	11
風向ボタンを押しても上下風向調節板が動かない。	●入タイマー予約中。	19
	●エアコン停止後すぐに運転するときは、約10秒間動かないことがあります。そのままお待ちください。	—

アフターサービス

サービスを依頼されるときは

- まず「このようなときには」をご確認のうえ、なお異常のあるときはお買い求めの販売店または大阪ガス支社にご連絡ください。
- アフターサービスをお申しつけのときは、次のことをお知らせください。
 1. ご住所・お名前・電話番号・道順（付近の目印等）
 2. 品名 ・室内ユニットは吸込グリル内に表示してあります。（例 48-630）
・室外ユニットは製品の前面のラベルに表示してあります。（例 43-067）
 3. 現象……できるだけ詳しく
 4. 訪問ご希望日

転居・移設されるときは

- ガスの種類には、都市ガスとLPガスとがあり都市ガスにはガスグループの区分があります。ガスの種類、ガスグループの区分が異なる地域へ転居される場合には、器具の交換や調整が必要となりますので、転居先のガスの種類、ガスグループの区分を確認のうえ、お買い求めの販売店、またはもよりの大阪ガス支社にご相談ください。この場合、調整・改造に要する費用は保証期間内でも有料となります。
- 別の部屋へ移設する場合は専門の技術が必要ですので、必ずお買い求めの販売店にご相談ください。なお、移設は実費をいただきます。

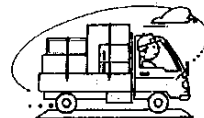

保証について

- このガスルームエアコンには保証書がついています。
- 保証書に記載のように、ガスルームエアコンの故障について修理いたします。詳しくは保証書をごらんください。
- 保証書を紛失されますと、無料修理期間であっても修理費をいただくことがありますので、この取扱説明書とともに大切に保管してください。
- この機器の保証期間はご購入いただいた日から3年間です。

補修用性能部品の最低保有期間

- 無料修理期間経過後の修理については、お買い求めの販売店、またはもよりの大阪ガス支社にご相談ください。修理によって性能が維持できる場合は有料修理します。
- 補修用性能部品の最低保有期間は製造打切後9年です。この期間は通商産業省の指導によるものです。補修用性能部品とは、その製品の機能を維持するために必要な部品です。その後の修理は、補修用性能部品がなくて、修理ができない場合がありますのでご了承ください。

お手入れ・お願い

据付

据付場所を選んでください

- 室内ユニットはテレビやラジオ等から1m以上離してください。映像の乱れや雑音が入ることがあります。
- 高周波機器、高出力の無線機器などが近くにありますが、エアコンが誤動作することがありますので、お買いあげの販売店にご相談ください。
- 可燃性ガスの漏れるおそれのあるところや蒸気・油煙などの発生するところは避けてください。
- 海岸地区のような塩分の多い所や温泉地のような硫化ガスの発生する所など、特殊な場所で使用しなすと故障の原因になりますのでお買いあげの販売店にご相談ください。

— 運転音にもご配慮を

- 運転音や振動が他へ伝わったり、増大しないよう、強度が十分な場所をお選びください。
- 室外ユニットの吹出口からの温風や運転音が隣家の迷惑にならない場所をお選びください。
- 室外ユニットの吹出口の近くに障害物を置きますと機能低下や、運転音増大のもとになることがありますので、吹出口付近には障害物を置かないでください。
- エアコンをご使用中に異常音がする場合は、お買いあげの販売店にご相談ください。

電気配線

- 電源は必ず定格電圧でエアコン専用の回路をご使用ください。
- 据付場所によっては漏電しゃ断器の取り付けが必要です。お買いあげの販売店または、電気工事店にご相談ください。
- 電源回路にヒューズをお使いの場合は、正しいアンペアのヒューズをお使いください。

アース線

- 電気安全上、および室外ユニットから室内ユニットへ伝わる異常音防止のため、アース工事を必ずおこなってください。(アース棒は室外ユニットに同梱されています)

アース線は次のところへ接続しないでください。

水道管

途中に塩化ビニール管などプラスチックが使われていることがありますが、アースの役目をしません。



ガス管

ガス漏れ等の原因となり危険です。

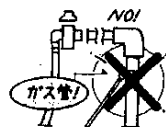

仕様

冷房能力クラス	2.8kW		3.2kW	
	43-067	43-067	43-068	43-068
室内・室外の組合せ	48-630	43-067	48-631	43-068
種別	機冷房兼用 セ/レート形		機冷房兼用 セ/レート形	
電源	単相 100V 50/60Hz		単相 100V 50/60Hz	
暖房	能力 (kcal/h)	3800 (4700~800)	4200 (5000~1350)	4.2 (最大5.4)
	運転電流 (A)	3.7 (最大4.6)	3.2 (最大4.0)	3.2 (最大4.0)
	消費電力 (W)	320 (400~220)	360 (460~230)	360 (460~230)
冷房	能力 (kW)	2.8 (3.2~1.3)	3.2 (3.7~1.4)	3.2 (3.7~1.4)
	運転電流 (A)	11.5 (最大12.8)	13.7 (最大14.8)	13.7 (最大14.8)
	消費電力 (W)	1050 (1180~420)	1250 (1350~420)	1250 (1350~420)
除湿能力 (ℓ/h)	1.5	1.5	1.5	1.5
圧縮機出力 (W)	—	750	—	750
送風機出力 (W)	22	22	22	22
騒音 (暖房/冷房) (dB)	42/39	43/43	42/39	45/45
質量 (kg)	21	44	21	45
外形寸法 (高さ×幅×奥行) (mm)	190×850×400	618×780×245	190×850×400	618×780×245

- 除湿能力は、室内温度27℃、室内湿度60%の場合を示します。
- 室外ユニットの幅寸法には配管接続部分 (60mm) は含まれていません。
- JEMA (日本電気工業会) 標準HA端子付リモコンシステムと接続することにより、外先からプッシュホンを使ってエアコンを運転させることができます。

マルチ型室外ユニットとの組合せ (注) 運転電流、消費電力は最大運転時の場合を示します。

室外ユニット品名		43-067			
種別		機冷房兼用 セ/レート形			
電源 (室内/室外)		単相 100V 50/60Hz / 単相 200V 50/60Hz			
室内ユニット運転台数 (冷房能力クラス)		1台運転		2台運転	
		2.8kW	3.2kW	2.5kW+2.8kW	2.0kW+3.2kW
暖房	能力 (kcal/h)	4700~1500	5000~1500	6500~1700	6500~1700
	運転電流 (室内/室外) (A)	0.5/3.1	0.5/3.7	0.5+0.5/4.0	0.45+0.5/4.0
	消費電力 (室内/室外) (W)	45/530	45/650	45+45/700	40+45/700
室外ユニット騒音 (dB)		42	44	47	47
冷房	能力 (kW)	2.8 (3.2~1.4)	3.2 (3.7~1.2)	5.0~1.6	5.0~1.6
	運転電流 (室内/室外) (A)	0.45/7.2	0.45/8.3	0.45+0.45/11.0	0.45+0.45/11.0
	消費電力 (室内/室外) (W)	40/1280	40/1500	40+40/2000	40+40/2000
室外ユニット騒音 (dB)		45	45	49	49
室外質量 (kg)		53			
外形寸法 (高さ×幅×奥行) (mm)		700×830×245			

- 室外ユニットの幅寸法には配管接続部分 (60mm) は含まれていません。

室外ユニット	1時間当りのガス消費量		安全装置	ガス接続口
	13A	LP		
43-067	5000kcal/h	0.40kg/h	立消え安全装置 過熱防止装置 (温度ヒューズ) 電圧ヒューズ、停電安全装置	PT 1/2オネジ (TU接続可能)
43-068	5300kcal/h	0.43kg/h		
43-067	7000kcal/h	0.58kg/h		

外形図

室内ユニット (48-630, 48-631)

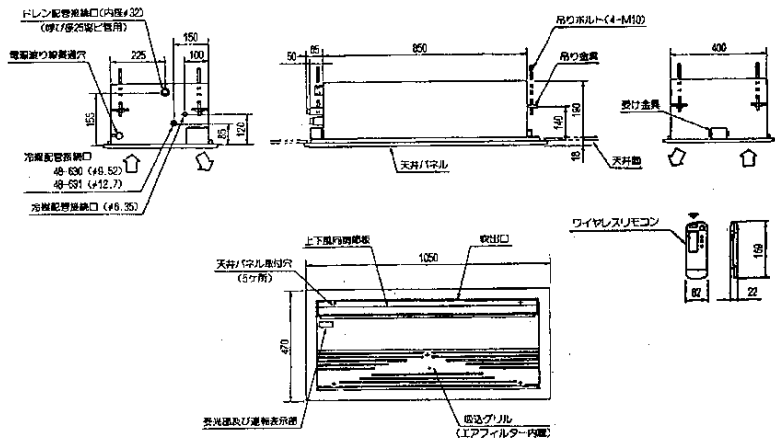

室外ユニット (43-067, 43-068)

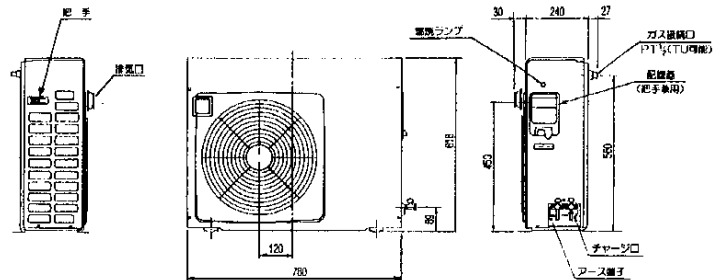

マルチ型室外ユニット (43-057)

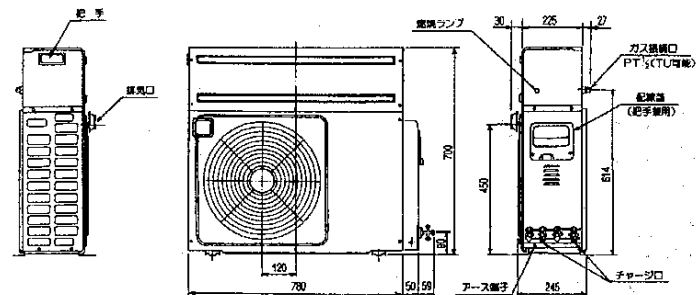

お手入れ...お願い