

大阪ガス 本社・ガスビル サービスセンター・支社 所在地および電話番号

大阪支社	大阪市西成区千代崎3-2-95	電話大阪06 (586) 3200	〒550
南部支社	堺市住吉橋町2-2-19	電話堺0722 (38) 1131	〒590
北部支社	高槻市藤の里町39-6	電話高槻0726 (71) 0361	〒569
東部支社	東大阪市稲葉2-3-17	電話河内0729 (62) 1131	〒578
兵庫支社	神戸市中央区東川崎町1-8-2	電話神戸078 (360) 3100	〒650
京都支社	京都市中京区烏丸御池梅屋町358	電話京都075 (231) 8151	〒604
奈良支社	奈良市学園北2-4-1	電話奈良0742 (44) 1111	〒631
和歌山支社	和歌山市本町1-5	電話和歌山0734 (31) 2481	〒640
兵庫西支社	姫路市神屋町4-8	電話姫路0792 (85) 2221	〒670
豊岡支社	豊岡市三坂町6-57	電話豊岡0796 (23) 2221	〒668
湖南支社	草津市追分町字荒振680-1	電話草津0775 (62) 5311	〒525
彦根支社	彦根市大東町12-11	電話彦根0749 (22) 3131	〒522
(長浜営業所)	長浜市南呉服町3-4	電話長浜0749 (62) 7171	〒526
本社・ガスビル サービスセンター	大阪市中央区平野町4-1-2	電話大阪06 (202) 2221	〒541

大阪ガス株式会社

RFタイプ <冷媒加熱式>

ガスルームエアコン

室内ユニット

室外ユニット

48-624 (ベージュ)

(N) 43-069

48-625 (ホワイト)

(P) 43-069

取扱説明書 (保証書付)

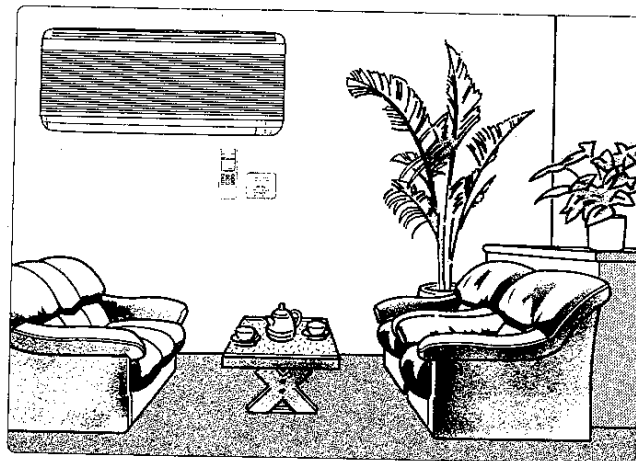

ご使用前に必ずこの説明書をよくお読み
のうえ、正しくお使いください。なお、
ご不明な点があればお買い求めの販売店
にお問い合わせください。

大阪ガス

ごあいさつ



このたびは、大阪ガスのガスルームエアコンをお買い求めいただき、ありがとうございます。別添の保証書とともに、この「取扱説明書」を大切に保管してください。

ページ

■エアコンのはたらきと特長	3
■各部のなまえ	4~9
■リモコンの取扱い	10~11
■運転の前に	12~13
■運転のしかた	14~15
■自動	14~15
■暖房・冷房・ドライ	16~17
■タイマーのセット	18~19
■風向の調節	20
■おやすみ	21
■ナイトィ	22
■パワフル	23
■部屋別自動(だんらん・まなび・やわらぎ)	24~25
■キープ	26~27
■応急運転	28
■必ずお守りください	29
■お手入れのしかた	30~31
■上手な使いかた	32
■ご使用上の注意・知っていただきたいこと	33
■設置について・転居や設置場所の変更の場合	34
■故障かな?と思ったら	35~36
■アフターサービス・使用ガス・使用電源について	37
■仕様	38
■外形寸法	39
■大阪ガス本社・ガスビルサービスセンター・支社所在地および電話番号	裏表紙

エアコンのはたらきと特長

●このルームエアコンは次の3種類の運転ができます。

夏は冷房	冬は暖房	梅雨どきにドライ
		
●冷媒がお部屋の熱を吸収して冷房します。吸収した熱は室外へ放出します。	●冷媒をガスの炎で一気に暖め室内へ運び、お部屋を暖めます。	●ゆるやかな微風で室温をほとんど変えずに除湿を主体にした運転をします。

●特長

1 ガス比例制御+インバータ冷房

●運転開始時は、大きな能力で一気に暖・冷房。適温になれば小さな能力に。必要に応じて能力を切り換える経済的で快適なシステムです。

5 ニューQ制御

●自動的に温度や風量を調整。いち早くお部屋を快適状態にします。

2 自動運転

●ボタンひとつ押すだけ。シーズン通じて快適コンディション。
(⇒14~15ページ)

6 ナイティ運転

●夜やおちゃんが寝ているときに、運転音が静かになります。
(⇒22ページ)

3 カベスイッチ

●機器の操作(運転・停止・タイマー、キープ運転)が照明スイッチと同じ感覚でできます。
(⇒8~9ページ)

7 おやすみ運転

●おやすみになるときに、3~7時間運転して自動停止し、つけっぱしを防ぎます。
(⇒21ページ)

4 キープ運転

●小さなパワーで一定の室温に。暖房、冷房の立ち上がりを早めます。
(⇒26~27ページ)

8 部屋別自動運転

●お部屋に合わせて快適さがボタンひとつで変わります。
(⇒24~25ページ)

口各部のなまえ

室内ユニット

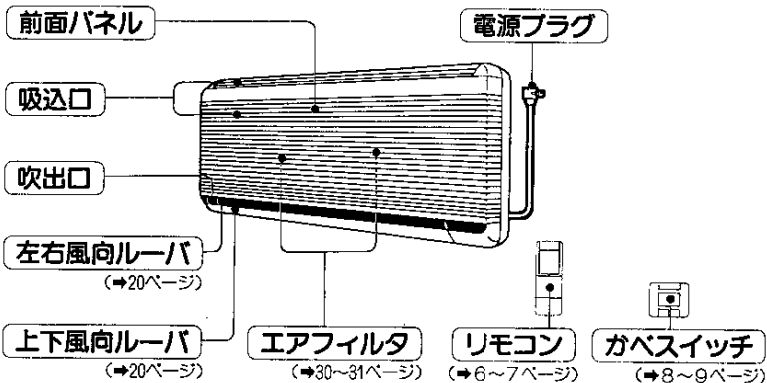

室外ユニット

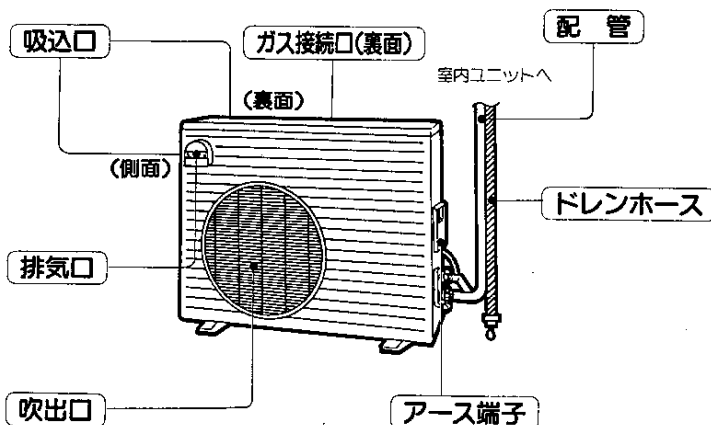

操作部・表示部

前面パネル
(パネルの開け方は7ページ参照)

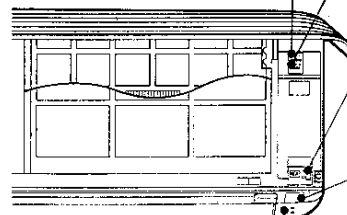

冷房試運転スイッチ

設置時に使います。
ふだんはご使用にならないください。

応急運転ボタン

リモコンの電池が切れたときや、リモコンを紛失したときに、応急的に使用します。
(→28ページ)

電源スイッチ

- ご使用シーズン中、「入」にしておきます。
- 長期間使用されないときには「切」にしてください。

受信部

リモコンからの信号を受信します。受信すると受信音がでます。
(受信音：ピー、ピーピー、ビピー)

運転表示ランプ

運転：自動、暖房、冷房、ドライのいずれかの運転中に点灯します。暖房運転開始時、自動運転開始時には点滅します。
キープ：キープ運転中および、キープ運転がセットされているときに点灯します。
タイマー：タイマー運転中および、タイマーがセットされているときに点灯します。
おやすみ：おやすみ運転中に点灯します。

ご注意

電源スイッチについて

- エアコンを長期間、運転されないときは、「切」にしてください。
リモコンで「停止」にしただけでは、約4ワットの電力を消費しています。

各部のなまえ

発信部

番号を発信します。

運転表示部

「自動」「暖房」「冷房」「ドライ」のいずれかの運転状態を表示します。

キープボタン

押すとキープ運転し、もう一度押すと取消しができます。
(⇒26～27ページ)

おやすみボタン

押すとおやすみ運転し、もう一度押すと取消しができます。
(⇒21ページ)

運転切換ボタン

ボタンを押して、「自動」「暖房」「冷房」「ドライ」の切換えを行います。

風向自動ボタン

ボタンを押すと風向自動運転をします。
(⇒20ページ)

【とびらを開けると表示と機能も変わります。】

だんらん まなび

やわらぎ ボタン

押すとお部屋に合わせて自動運転ができます。
(⇒24～25ページ)

時計ボタン

現在時刻を合わせるとときに。(⇒11ページ)

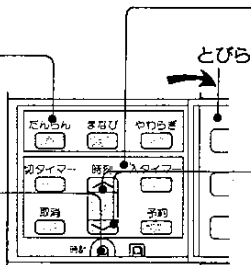

切タイマーボタン

入タイマーボタン

取消ボタン

予約ボタン

タイマーをセットするときに。
(⇒18～19ページ)

時刻ボタン

タイマーセットと現在時刻を合わせるとときに。
(⇒11・18～19ページ)

リモコン

ナイティボタン

押すと運転音が静かになります。
(⇒22ページ)

運転/停止ボタン

ボタンを押すと運転を開始します。本体運転表示ランプ点灯中に押すとすべての運転を停止します。

パワフルボタン

押すと強めの冷・暖房をします。
(⇒23ページ)

風量切換ボタン

ボタンを押して、お好みの風量を選びます。
(⇒15・17ページ)

風向設定ボタン

ボタンを押すと風向の調節ができます。
(⇒20ページ)

温度調節ボタン

ボタンを押すことにより、表示部の設定温度を調節することができます。(自動運転以外) 「26・27」などの数字は設定温度のめやすです。たとえば「26」にしますと室温はほぼ26℃になります。

リモコンのしまいかた(パネルの開け方)

1 パネルを開ける

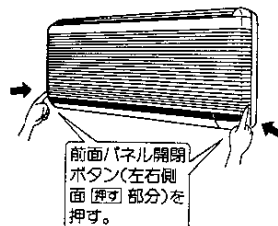

2 リモコンをしまう

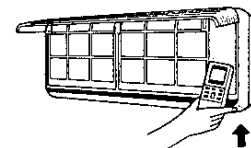

3 パネルを閉じる

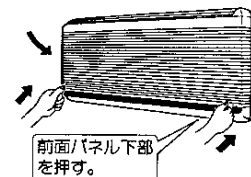

ご注意

- ボタン類は、ひとつずつ押してください。二つ同時に押すと、正しい設定ができません。
- 運転切換、湿度調節、風量切換の設定を変更する場合、それぞれのボタンから手を離した後、「▲」の発信表示が点灯して、設定変更が行われます。
- 運転/停止ボタンを押しても、表示部は消えませんが、異常ではありません。
- 運転停止中も設定変更でき、室内機が反応しますが異常ではありません。

各部のなまえ

ドアの横の壁につけて、照明のスイッチをON・OFFする感覚で操作できます。ただし、運転内容のセット、変更はリモコンで行います。



ご注意

- カベスイッチは、信号をささげるものがない場所に取り付けてください。
- 機器が、カベスイッチから出る信号を受信できる距離は、直線で約10mです。

カベスイッチ

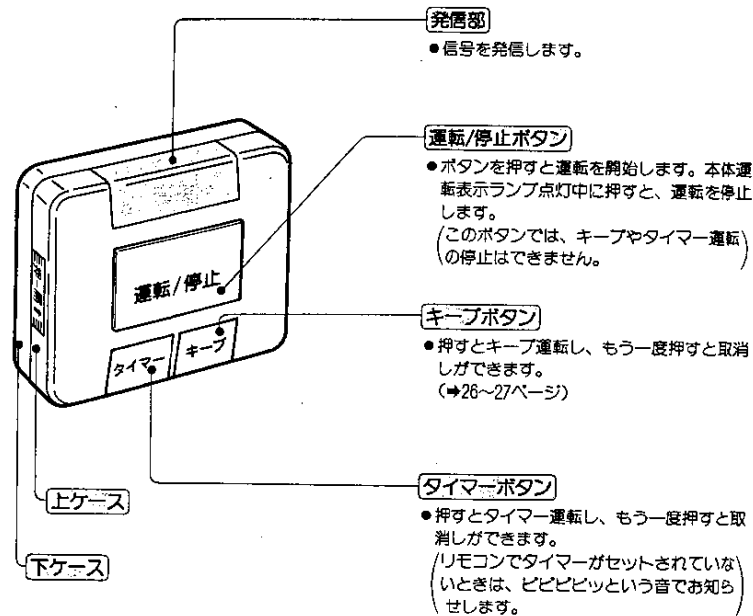

リモコンの取扱い

乾電池の入れかた

リモコン (単四形乾電池2個使用)

1 裏フタをはずす

- OPEN を軽く押さえて手前に引く。

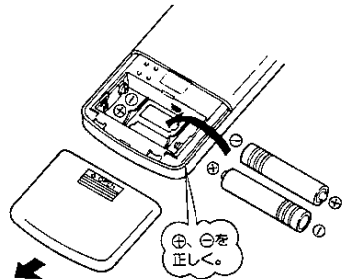

2 乾電池を入れる

3 裏フタを取り付ける

(運転表示部に「時 12:00」が点滅)
現在時刻を合わせます。(→11ページ)

ガベスイッチ (単四形乾電池2個使用)

1 上ケースをはずす

左右の押置金を軽く
押さえて手前に引く

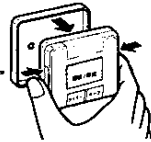

2 上ケースの裏側から 乾電池を入れる

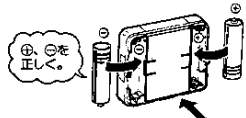

3 上ケースをつける

ご注意

乾電池について

- 充電式電池 (Ni-Cd) は、寸法、形状、性能の一部が異なりますので使用できません。
- 取換えは全部、新しい、同種のものに取換えてください。
- 長期間ご使用にならないときは、全部取り出してください。
- 乾電池は約1年間使用できます。

リモコンB→Aスイッチについて

- このスイッチはひとつの部屋にエアコンを2台設置した場合に使用します。
- Bにすると室内機が信号を受け付けなくなりますので、Aの位置にしておいてください。2台設置される場合は、販売店にご相談ください。

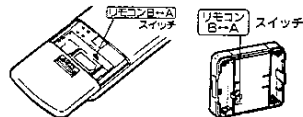

現在時刻の合わせかた

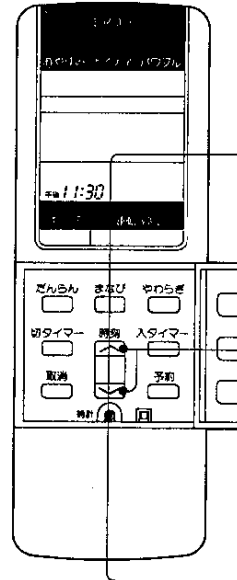

1 リモコンのとびらを開ける



2 時計ボタンを押す

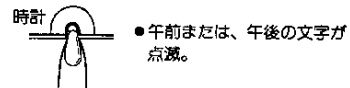

3 現在時刻を合わせる

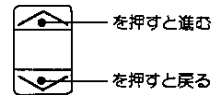

4 時計ボタンを押す

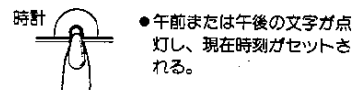

ご注意

- 現在時刻を合わせないと、正しくタイマーがセットできません。

運転の前に

リモコンの取扱い

手に持って操作するとき

- 操作は、リモコン発信部を受信部(本体)に向けて行ってください。

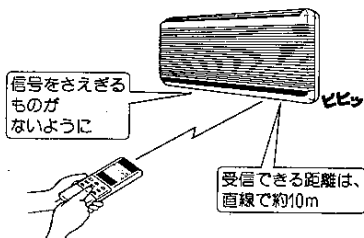

ガベスイッチを壁などに取り付けるとき

- ドアの横の壁につけて、照明のスイッチをON・OFFする感覚で操作できます。ただし、運転内容のセット、変更はリモコンで行います。

取付けかた 取付ける位置で**運転/停止**ボタンを押し本体から受信音がすることを確認ください。

ホルダを使う場合
ホルダを壁に
ねじ止めする。

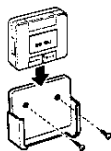

じかに取付ける場合
下ケースを外し、
壁にねじ止めする。

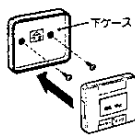

ご注意

リモコンを取扱うときは

- 落としたり、投げたりしないでください。また、水などがかからないようにしてください。
- 直射日光のあたる場所、ストーブなどの近くに置かないでください。
- 受信部との間に信号をさえぎるものがないようにしてください。

運転前の準備

空気清浄フィルタの取り付け・交換

空気清浄フィルタが2枚同梱されています。取り付けますと、お部屋の細かなチリやホコリを取り、また、タバコの煙も軽減します。

1 パネルを開ける

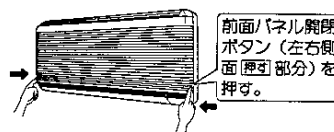

2 エアフィルタを取り出す

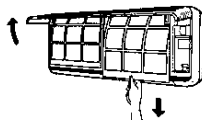

3 空気清浄フィルタを取り付ける(左右2枚)

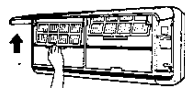

取り付け後は、エアフィルタをセットし、パネルを閉じます

●空気清浄フィルタの交換



1 ガス栓をいっばいに開ける

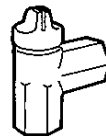

- 冷房または、ドライ運転時には、開ける必要はありません。

2 電源プラグをコンセントに差し込む

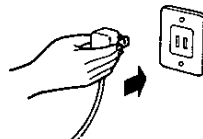

3 電源スイッチを「入」にする

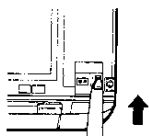

- 電源スイッチは、シーズン後には「切」にしてください。「入」にしておきますと、リモコンで停止しても、約4ワットの電力を消費しています。

ご注意

- 空気清浄フィルタは、使い捨てです。洗っても再使用できません。
- 交換のめやすは約3カ月です。ただし、3カ月以内でも、本体に貼ってある色見本シールと同じ色になったら、お取りかえください。(空気清浄フィルタのみ)
- 空気清浄フィルタ(48-610-0019)は、お買上げの販売店でご購入ください。

□運転のしかた — 自動運転 —

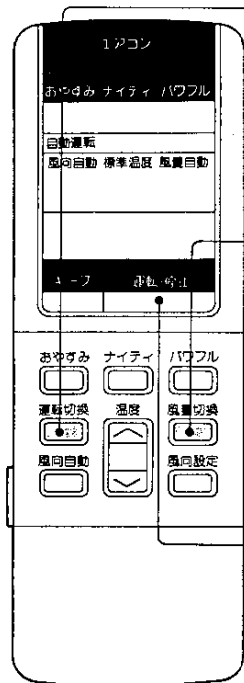

自動運転のしくみ

室温	運転の種類	設定温度
24℃以上	冷房	約27℃
24℃未満 21℃以上	ドライ	約24℃
21℃未満	暖房	約22℃

- 運転のはじめに室温をチェックし、室温に応じて暖房・冷房・ドライのいずれかと設定温度を自動的に決めます。
- 冷房・ドライ時で室温が設定温度よりも低かったり、暖房時で室温が高い時は送風になります。
- 自動運転がお好みに合わない場合は、16～17ページのいずれかの運転に切り換えてください。

1 「自動運転」を選ぶ

運転切換

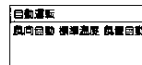

- 通常は、「自動」の「標準温度」に合わせますが、お好みにより、「高め」、「低め」のセットもできます。「高め」にするには「温度調節ボタン」の「上」を、「低め」にするには「下」を押します。それぞれ、▲▼の表示のいずれかが、標準温度の上下にでます。

2 風量のセット

風量切換

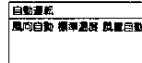

- 「自動」のほか、5段階の風量が選べます。

自動にセットした場合の表示
風量自動

強風にセットした場合の表示
強風

3 運転/停止ボタンを押す

運転/停止

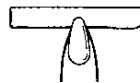

運転を停止するときは

もう一度、運転/停止ボタンを押す。

運転/停止

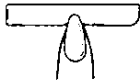

- 運転の始めに、室温を測定し、暖房、冷房、ドライのいずれかをエアコンが決めて運転します。(測定中は、運転ランプが20秒間点滅します。)
- 設定温度はリモコンでの温度調節に関係なく自動的に決まります。
- 自動運転がお好みに合わない場合、次ページのいずれかの運転に切り換えてください。

- 運転ランプ消灯。

□運転のしかた — 暖房・冷房・ドライ —

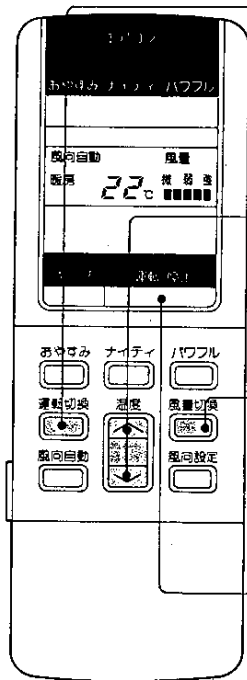

ドライ運転について

- ドライ運転されるときは、室温より1～2℃低めに温度をセットします。(設定温度より、室温のほうが低い場合は、送風のみとなりますので、除湿効果は得られません。)
- セットされた温度までは設定風量で冷房運転し、その後、微風より少ない風量でのドライ運転になります。
- おすすめ季節：梅雨どき、秋の長雨どき。

(例)暖房運転で設定温度22°Cの場合

1 運転の種類を選ぶ

運転切換

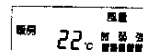

- ボタン類の操作はひとつずつ。

2 室温のセット

温度

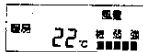

- 温度範囲は「16°C～30°C」。
- を押すと温度が上がり、を押すと温度が下がる。

おすすめ温度

- 暖房：20～24°C
- ドライ：24～25°C
- 冷房：26～28°C

3 風量のセット

風量切換

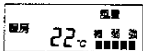

- 「自動」のほか、5段階の風量が選べます。

自動にセットした場合

風量自動

強風にセットした場合

強風

- (ドライ運転時には、超微風設定になります。)

4 運転/停止ボタンを押す

運転/停止

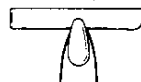

- 運転ランプ点滅後点灯。(冷房、ドライ時は、点滅しません。)
- 運転開始までに約3分間かかります。

運転を停止するとき

もう一度運転/停止ボタンを押す。

- 運転ランプ消灯。

運転/停止

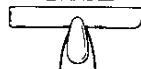

ロタイマーのセット

一度セットすると、次からは運転/停止ボタンを押すだけで同じ運転ができます。
(タイマーランプ点灯中)

タイマーのセットをするときは

リモコンのとびらを開ける。



入タイマーを予約すると

予約された時刻には、ほぼお望みの室温になるよう、早めに運転を開始します。
最短：5分前 最長：45分前

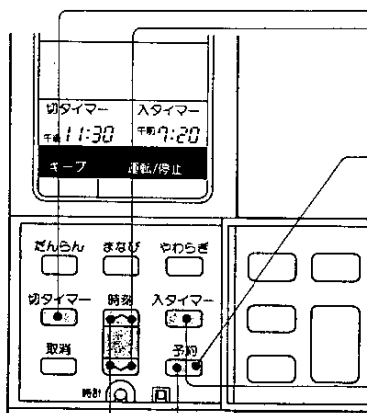

予約のしかた

(例)午後11時30分に停止させ、午前7時20分に運転させる

切タイマーを予約する場合：手順1～3

おやすみになるときに

1 切タイマーを押す

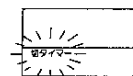

●「切タイマー」が約30秒間点滅します。その間に予約してください。

2 時・分を合わせる
午後11:30に合わせる。

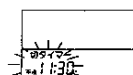

●**△**を押すと、10分きざみで時刻が進み、**□**を押すと戻ります。

3 リモコンを本体に向けて、予約を押す

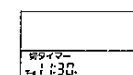

●本体タイマーランプが点灯します。

入タイマーを予約する場合：手順4～6

ご帰宅時やおめざめに合わせて

4 入タイマーを押す

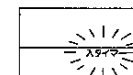

●「入タイマー」が約30秒間点滅します。その間に予約してください。

5 時・分を合わせる
午前7:20に合わせる。

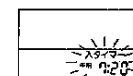

●**△**を押すと、10分きざみで時刻が進み、**□**を押すと戻ります。

6 リモコンを本体に向けて、予約を押す

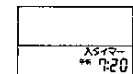

●本体タイマーランプが点灯します。

予約時間の変更

(例)午前7:20の入タイマーを午前6:20に変更する

1 入タイマーを押す。

2 時刻で午前6:20に合わせる。

3 予約を押す。

予約の取消

(例)入タイマーを取消す

1 入タイマーを押す。

2 取消を押す。
(タイマーランプ消灯)

停電があつた時

(例)午後11:30の切タイマーを予約していて、停電した

1 切タイマーを押す。

2 予約を押す。

●組み合わせる場合は、1～6の手順でセットしてください。

□風向の調節

風向自動運転

自動的に上下の風向が切り換わります。暖・冷房感を高め、室温のムラを少なくします。

- 風向自動ボタンを押します。
- 左右の風向調節は、直接、手で行ってください。



運転表示部

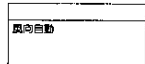

暖房運転のとき

運転始めのときなど、風の温度が低いときには、上下ルーバは水平方向に、暖まったら下向きに切り換わります。

冷房・ドライ運転のとき

上下ルーバが上下にスイングし、涼風感を高めます。

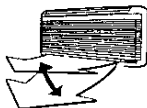

風向設定運転

お好みの風向を、リモコンで調節できます。お風呂あがりなどに効果的。

- 風向設定ボタンを押します。
- 水平方向から下向きに、上下風向ルーバが動きます。お好みの位置で、指を離してください。
- 左右の風向調節は、直接、手で行ってください。



暖房運転のとき

水平方向～下向き約65度の範囲で調節できます。

冷房・ドライ運転のとき

水平方向～下向き約30度の範囲で調節できます。

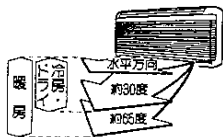

□おやすみ運転

おやすみ運転は、14～17ページのいずれかの運転操作をしてから行ってください。

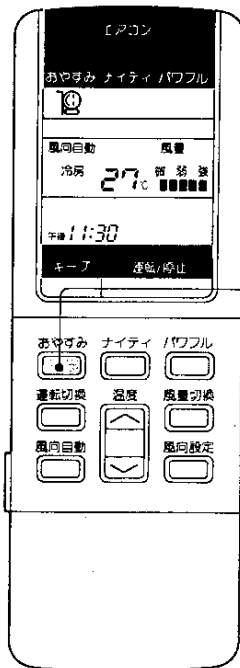

おやすみボタンを押す



- 本体操作部のおやすみランプ点灯。
- リモコン運転表示部に“”表示が7秒間出ます。
- 取消すときは、もう一度おやすみボタンを押します。(本体おやすみランプ点灯)

おやすみ運転のしくみ

	1時間後の温度 (リモコンでセットした温度よりも)	運転時間
暖房時	約5℃高め	3～5時間 <small>4時間以上の運転時は、おやすみランプ点灯が7秒間出ます。</small>
冷房時	約2℃高め	5～7時間 <small>4時間以上の運転時は、おやすみランプ点灯が7秒間出ます。</small>

お部屋や外気の条件により、1時間後の温度や運転時間は少し異なります。

ロナイティ運転

ボタンひとつ押すだけで、運転音が静かになります。夜や赤ちゃんが寝ているときに、おすすめします。

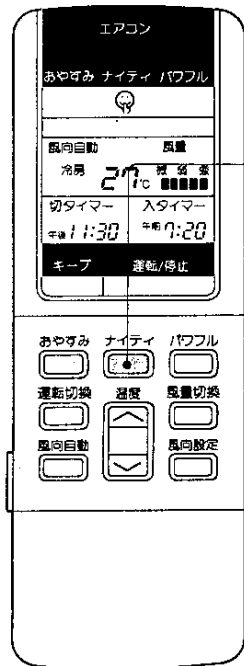

ナイティボタンを押す



- リモコン運転表示部に「」表示が点灯します。
- 取消すときは、もう一度ナイティボタンを押します。

ロパワフル運転

ご帰宅時やお風呂あがりに。強めの運転をします。

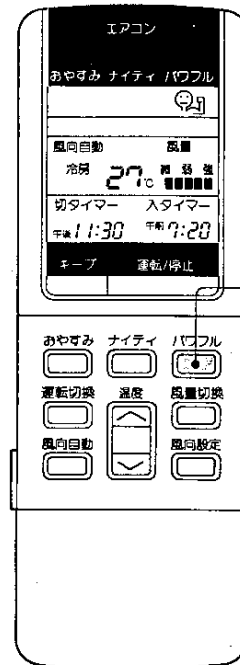

パワフルボタンを押す



- リモコン運転表示部に「」表示が点灯します。
- 取消すときは、もう一度パワフルボタンを押します。

パワフル運転のしくみ

	リモコンでセットした風速よりも...	風量
暖房時	約6℃高め	風の温度により、風量を自動的にコントロール。
ドライ時	約3℃高め	自動的に乾風よりもさらに少ない風量に。
冷房時	約4℃低め	強風をなめらかに変化させる。

部屋別自動運転 — だんらん・まなび・やわらぎ —

お部屋や生活シーンにあわせてお選びください。
リモコンのとびらを開いて、ボタンひとつ押すだけの簡単さです。

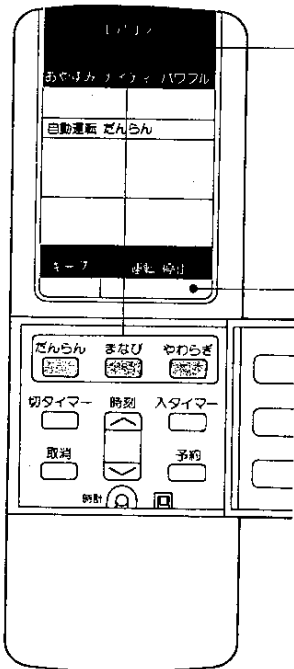

表示は「だんらん」の場合です。

1 だんらん・まなび・やわらぎのいずれかのボタンを押す



●リモコン運転表示部に押したボタンのなまえが表示されます。

2 運転/停止ボタンを押す

運転/停止



- 運転ランプが20秒間点滅。その後、点灯。
- リモコンのとびらを閉じます。
- 室温を「高め」「低め」に変えることができます。(⇒15ページ)

運転を解除するときは

- 運転中のいずれかのボタンを押す



部屋別自動運転のしくみ

だんらん は一般的。家族が集まる居間などに。

みんなが心地よく感じる一般的な温度を設定しています。

【設定温度】	
暖房時	約22℃
ドライ時	約24℃
冷房時	約27℃

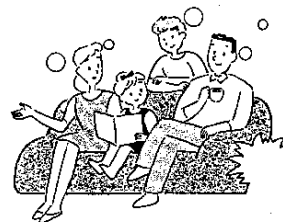

まなび は室温低め。子ども部屋などに。

仕事や勉強に集中できるよう、やや低めに室温を設定しています。さらに、運転開始後60分後から30分ごとに0.5℃ずつ設定温度を変化させて、空気のゆらぎをつくりだします。

【設定温度】	
暖房時	約20℃
ドライ時	約24℃
冷房時	約26℃



やわらぎ は室温高め。お年寄りの部屋などに。

暖房時はより暖かく、冷房時は冷えすぎないように運転しますので、お年寄り、足腰が冷えやすいかた、赤ちゃんにおすすめします。

【設定温度】	
暖房時	約24℃
ドライ時	約26℃
冷房時	約28℃



キープ運転 — 暑さ寒さのきびしいときに —

ごく弱い運転で室温を暖房時なら約11℃、冷房時なら約30℃に保温する「キープ運転」。
 極端な暑さや寒さを防ぎ、次に冷・暖房するときの立ち上がりを早めます。他の運転とあわせてご使用ください。

キープ運転は、カベスイッチでも行えます。

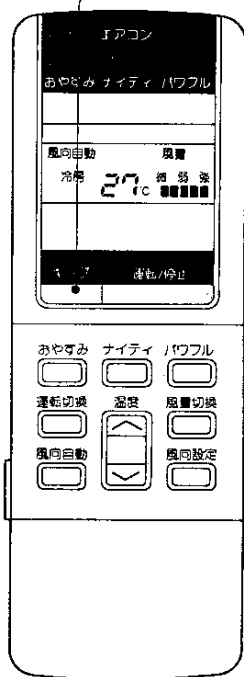

キープ運転のしくみ

- リモコンでの運転の種類によって設定温度が自動的に決まります。
- 設定温度は変更できません。

運転の種類	設定温度	● 自動運転のときは、エアコンが選んだ種類の運転になります。
暖房	約11℃	
冷房	約30℃	
ドライ	約27℃	

キープボタンを押す

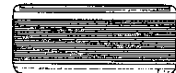
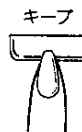

- 受信音がピーピーと鳴る。キープランプ点灯。

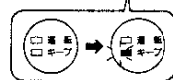

運転を停止するときは

もう一度、キープボタンを押す。

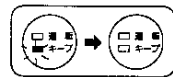

- 受信音がピーと鳴る。キープランプ消灯。
- 運転/停止ボタンではキープ運転の停止はできません。

こんなときは

- 暖(冷)房運転から、キープ運転にするときは
運転を停止し、キープボタンを押す。

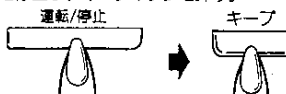

- 運転ランプ消灯、キープランプ点灯。

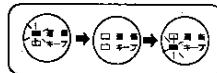

- 暖(冷)房運転とキープ運転の併用のときは
暖(冷)房運転中です。キープ運転もセットされていますが、暖(冷)房運転を優先します。



- すべての運転を解除するときは
運転を停止し、キープボタンを押す。

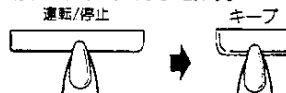

- 運転ランプ、キープランプともに消灯。

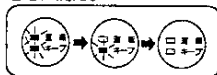

□ 応急運転

リモコンをなくしたときや、電池切れのときに、応急的にご使用ください。
自動運転を行います。(自動運転は14ページ参照)

1 電源スイッチを「入」にする

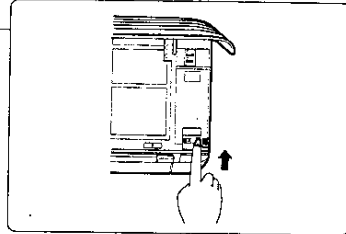

2 応急運転ボタンを押す

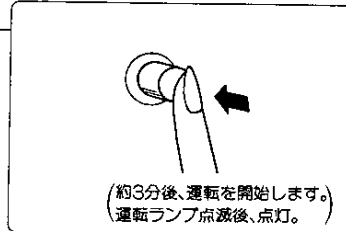

もう一度押すと停止。

□ 必ずお守りください

快適な室温に調節を



温度に注意

●とくに乳幼児・お年より、病気の方がご使用の場合は、両親の方が常に注意して快適な室温になるよう調節してあげましょう。

吸込口・吹出口に棒などを入れない

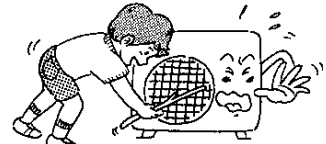

●電気部品やファンに触れると危険です。

長時間お肌に冷風を当てないで

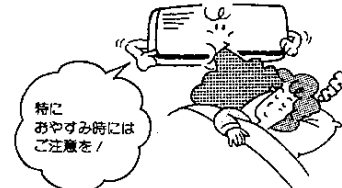

特に
おやすみ時には
ご注意を!

水をかけない



除湿の
おそれ
があります

電源コードをひっぱらない



電源プラグを
抜くときは
プラグを持って

他の暖房器具を近づけない

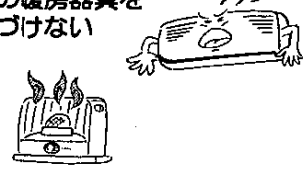

●熱のためプラスチック部分が変形することがあります。

吸込口・吹出口をふさがない



ふさいで
いませんか

●性能が低下したり正常な運転ができません。

他の目的に使用しないで

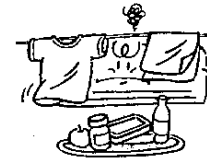

洗たく物の
乾燥、食物の冷
保存、動物物の
飼育、栽培などには
使用しないで
ください。

口お手入れのしかた

お手入れのまえに

電源スイッチを切にする

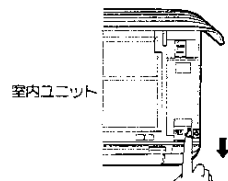

水をかけない



次のものは使わない

- 40℃以上のお湯
変形、変色の原因になります。
- 揮発性のもの
製品をいためることがあります。



シーズン中

エアフィルタの清掃 2週間に1回がめやすです。

1 エアフィルタをはずす

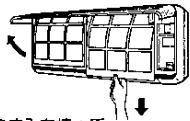

フィルタつまみを持って
少し上へあげて下へ引く。

2 清掃する



- ホコリは、掃除機で吸い取るか、水洗いをしてください。水洗いしたときは、日陰でよく乾かします。
- フィルタは、「リマ工」表示を手前に取り付けます。

本体・リモコンの清掃

- やわらかい布で、からぶきを。



シーズン後

1 次の設定で、2～3時間運転を

- 運転の種類：暖房
- 温度設定：16℃

機械内部を乾燥させるためです。

2 運転を止め、電源プラグをぬく

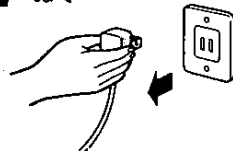

3 ガス栓を閉める (暖房シーズン後)

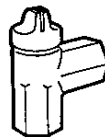

室外ユニットの点検

■点検の際のご注意

- ガスの接続部をはずしたり、機器の分解はしないでください。

■日常の点検

- 機器のまわりに燃えやすいものはありませんか。
- 機器の外観に異常は見られませんか。
- 機器のまわりにガスの臭気はありませんか。

シーズン前

1 ガス栓を開ける (暖房シーズン前)

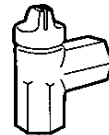

2 エアフィルタを清掃し、 取付けてから運転を

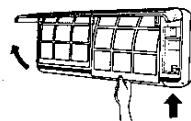

3 室内ユニット・室外ユニッ トとも吹出口や吸込口をふ さいでないか確認を



点検整備

- ガスルームエアコンを数シーズンご使用になりますと内部が汚れ性能が低下することがあります。ご使用状態によっては、においが発生したり、ゴミ・ホコリなどにより除湿水の排水が悪くなることもあります。通常のお手入れとは別に点検整備(有料)をお勧めします。点検整備はお買い上げの販売店にご相談ください。

上手な使いかた

冷やしすぎ、暖めすぎの
ないように

電気代や
ガス代の
むだ使いに
なりません。

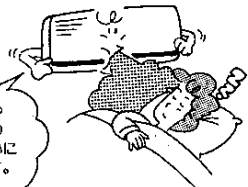

窓にはカーテンを

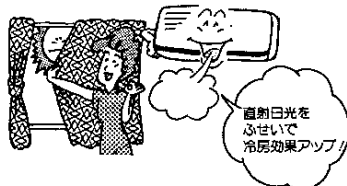

直射日光を
ふせて
冷房効果アップ

窓や戸はきちんと閉めて

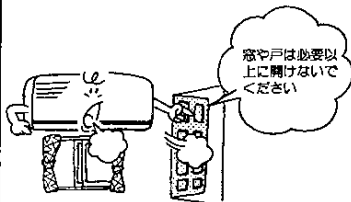

窓や戸は必要以
上に開けないで
ください

エアフィルタの清掃はこまめに

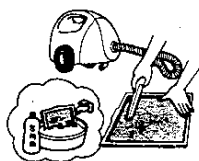

目づまりは、
冷・暖房の
効果が
落ちます

風向自動を、おすすめします。

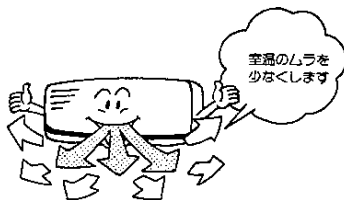

室温のムラを
少なくします

タイマーを使う

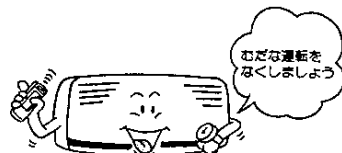

むだな運転を
なくしましょう

ご使用上の注意・知っていただきたいこと

高温部に手を触れない

- 使用中および消火直後は、室外ユニット排気口部およびその周辺は、高温になっていますので、絶対に手を触れないでください。

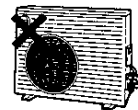

火災の予防を

- 室外ユニットの上や周囲には、燃えやすいものを置かないでください。また、排気口の上に洗たく物などをのせないでください。

- 火をつけたままでは、外出は絶対にしないでください。
- 使用後は、燃焼ランプ(室外ユニット)が消えたことを、確かめてください。

ガス事故防止

- ガス漏れに気付いたときは、すぐ使用をやめてガス栓を閉め、お買上げの店または大阪ガス支社・営業所に連絡してください。

- 万一、ガス漏れした時は、絶対にマッチやライターの使用、近くの電源プラグや電気器具のスイッチの「入・切」をしないでください。

外気温度が24℃以上のときの暖房運転はさけて

- 運転を続けると、機械保護のため、室外ユニットが運転を停止することがあります。

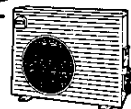

機械の保護
のため停止

室外ユニットが運転を停止しますと、
約3分間は運転を再開しません

- これは、機械を保護するため、故障ではありません。そのまましばらくお待ちください。

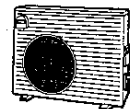

3分間
待つてネ!!

暖房運転開始直後は

- 暖房運転開始直後は約2～3分間本体運転表示ランプが点滅し、室内ファンは回りません。そのまましばらくお待ちください。燃焼ランプも一時消えることがあります。

- やがて点滅から点灯になると温風が吹出します。

運転条件

- 冷房運転：湿度90%未満
室温20℃以上
- ドライ運転：室温20℃以上

- 湿度90%以上で連続運転すると、本体の吹出口に曇りがつき、滴下することがあります。

室温コントロールについて

- 室温が設定温度に達した後、室温を安定、維持するために、室内機内蔵のセンサーがそのような動作をします。

- 運転中停電した場合は、すべての運転が停止したままになります。通電後、運転を再開するときは、もう一度運転/停止ボタンを押してください。

暖房時

- 室温が設定温度+2℃になったときに、室外ユニットが停止し、風量は微風になります。

冷房時

- 室温が設定温度-1.5℃になったときに室外ユニットが停止します。

□設置について

設置場所

- 室内ユニットから出る除湿水は水はけのよい場所に排水してください。
- 室外ユニットは乾燥した風通しのよい場所に設置してください。
- 可燃性ガスの漏れるおそれのある所への設置はさけてください。
- 海浜地区など塩分の多い所や温泉地など硫化ガスの発生する所など、特殊な場所で使用すると故障の原因となりますのでお買上げの店にご相談ください。
- 室内ユニットやリモコンはテレビ、ラジオなどから1m以上離してください。映像の乱れや雑音が入ることがあります。

騒音にもご配慮を

- 設置にあたっては、ルームエアコンの重量に十分耐える場所で、騒音や振動が増大しないような場所をお選びください。
- 室外ユニットの吹出口からの風や騒音が隣家の迷惑にならないような場所をお選びください。
- 室外ユニットの吹出口近くに物を置きますと、機能低下や騒音のもとになります。

電気工事

- 電源は必ず定格電圧で、エアコン専用の回路をご使用ください。
- この機種は漏電による感電事故防止のため、電気設備技術基準により、ブレーカの取付けおよびアース工事が要です。これらはお買上げの店にご依頼ください。

□転居や設置場所の変更の場合

■ガスグループが異なる地域へ転居される場合は調整または改造の必要がありますのであらかじめお買上げの販売店または最寄りの大阪ガス支社・営業所にご相談ください。(有料です。)

■調整・改造のできるガス種は13A、6C、プロパンです。

■増改築・引越しのため室内ユニット・室外ユニットを取りはずしたり再設置をする場合は、移設のための専門の技術や工事費が必要になりますのであらかじめお買上げの販売店または最寄りの大阪ガス支社・営業所にご相談ください。(有料です。)

■弱体(銘板)に表示してあるガス種以外のガスでは使用しないでください。

□故障かな?と思ったら

●もう一度、お調べください。

症 状	原 因	ご参照ページ
リモコンの表示がうすい、表示しない	●電池切れではありませんか。	10
	●電池の⊕、⊖が逆になっていませんか。	10
運転しない	●ブレーカまたは、ヒューズが切れていませんか。	—
	●電源プラグコンセントからはずれていませんか。	13
	●電源スイッチが「切」になっていませんか。	13
	●ガス栓は開いていますか。(暖房時)	13
よく冷えない よく暖まらない	●タイマーの使いかたをまちがっていませんか。	18~19
	●温度調節のしかたを、まちがっていませんか。	16~17
	●エアフィルタが汚れていませんか。	30~31
	●室外ユニット・室内ユニットの吸込口、吹出口をふさいでいませんか。	31・34
	●ガス栓は開いていますか。(暖房時)	13
	●上下風向ルーバーや、左右風向ルーバーが適切な位置になっていませんか。	20

次のような場合は、ただちに運転を中止し、ガス栓を「閉」にし、電源プラグをコンセントから抜いて、お買上げの販売店、または大阪ガス支社・営業所へご連絡ください。

- 運転表示ランプが全部、点滅する。
- タイマーランプが点滅する。
- ブレーカまたはヒューズがたびたび切れる。
- スイッチの作動が不確実。
- 誤まって異物や水を入れてしまった。
- 使用中に異常音がする。

故障かな?と思ったら

●安全装置が作動したときの処置について

ご使用中に、バーナーが消火してしまったときは、次の方法により処置してください。

■停電時安全装置

- 燃焼中に停電になりますと、停電時安全装置が作動してすべての動作を停止します。自動的に運転を再開しませんので運転/停止ボタンをもう一度押してください。

■立消え安全装置

- 電子回路の働きにより、燃焼を検知します。万一、火炎が消えたときは瞬時にガスの供給を停止します。電源スイッチを一度「切」にして3分後にもう一度運転してください。
- この時、室内ユニットのタイマーランプとキープランプが点滅します。

■器体過熱防止装置

- 万一、器体が異常温度上昇したときはガスを自動的にストップします。このようなときには、電源スイッチを「切」にし、ガス栓を閉め、すぐにお買上げの店または最寄りの大阪ガス支社営業所(裏表紙参照)に連絡してください。
- この時、室内ユニットのタイマーランプとキープランプが点滅します。

● 次のような現象は故障ではありません

霧が出ているように見える (冷房・ドライ時)	お部屋の空気がエアコンから吹出した、冷たい風で冷やされ、霧状になるためです。
部屋がにおう	壁やじゅうたん・家具・衣類などに、しみ込んでいるにおいが、出てくるためです。
水の流れるような音がする	エアコン内部に冷媒が流れているためです。
ときどき、「ブシュ」という音がする	エアコン内部の冷媒の流れが切り換わる時の音です。

アフターサービス

1. 保証書(別に添付してあります。)

保証書はお買上げいただいた販売店からお渡し致しますから、必ず「販売店印・購入日」などの記入をお確かめになり、保証書内容をよくお読みの後、大切に保存してください。

保証期間——お買上げの日から3年間。

2. 保証期間中に修理を依頼されるとき

故障かな?と思ったら(▶35~36ページ)に従って調べていただき、なお異常のあるときには、必ず電源スイッチを「切」にし(暖房でお使いのときはガス栓を「閉」にしてから)、お買上げいただいた販売店にご連絡ください。保証書の記載内容により、お買上げいただいた販売店が修理致します。

〈連絡していただきたい内容〉

- ご住所 ● ご氏名 ● 電話番号 ● 製品名
- 品番 ● ご購入日(保証書をごらんください。)
- 異常の状況(できるだけ詳しく)
- 訪問ご希望日

3. 保証期間後、修理を依頼されるとき

お買上げいただいた販売店にご相談ください。

4. 補修用性能部品の最低保有期間

ガスルームエアコンの補修用性能部品の最低保有期間は、製造打ち切り後9年です。この期間は適商産業省の指導によるものです。性能部品とは、その製品の機能を維持するために必要な部品です。

5. 保証期間中の修理などアフターサービスについてご不明な点は

お買上げいただいた販売店または大阪ガス支社にお問合わせください。

使用ガス・使用電源について

- 機体(銘板)に表示してあるガス種、電源(電圧)以外では使用しないでください。

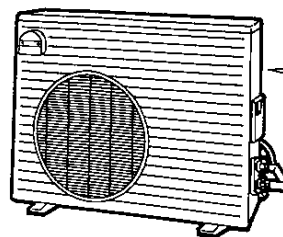

都市ガス用
ガス消費量 13A kcal/h
12A kcal/h
定格電圧
定格周波数
定格消費電力
設置方式 屋外式
松下電産株式会社

仕様

室内・室外の組合せ	48-624-48-625	(N)43-069-(P)43-069
種別	冷暖房兼用セーレート形	
電源	単相100V 50/60Hz	
運転能力 (kW)	4.2	
運転電流 (A)	2.80	
特消費電力 (W)	240	
房性運転音 (dB)	39	43
暖房の一般木造住宅	11畳	
めやす 鉄筋集合・断熱加工の木造	14畳	
冷運能力 (kW)	2.8	
運転電流 (A)	11.7	
特消費電力 (W)	1,050	
特除湿能力 (L/h)	1.6	
房性運転音 (dB)	37	43
冷房の一般木造住宅	8畳	
めやす 鉄筋集合・断熱加工の木造	12畳	
圧縮機出力 (W)	—	750
送風機出力 (W)	20	15
風量 (m ³ /min)	8.0	—
質量 (kg)	8.0	44
外形寸法(高さ×幅×奥行) (mm)	290×790×149	635×780×245

- 除湿能力は、室内温度27℃、室内湿度60%の場合を示します。
- 室外ユニットの幅寸法には配管接続部分(57mm)は含まれていません。

使用ガグループ	1時間当りのガス消費量	安全装置	ガス接続口
6C	5,500kcal/h (最大)	立消え安全装置(ガス弁、圧縮機等全てOFF) 電流ヒューズ(3A2本) 熱交換器過熱防止装置 (サーミスタ140℃OFF 100℃ON) 燃焼過熱防止装置(温度ヒューズ169℃遮断)	R $\frac{1}{2}$ オネジ (TU接続可能)
13A	5,500kcal/h (最大)		
LP	0,458kg/h (最大)		

外形寸法(単位:mm)

室内ユニット

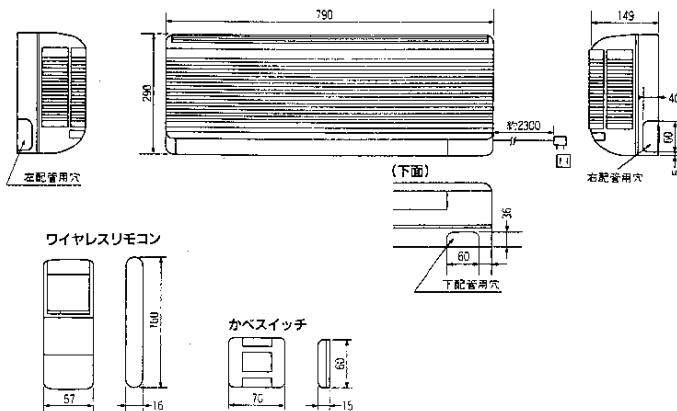

室外ユニット

