

ガスルームエアコン

室内ユニット

室外ユニット

品名 **48-459** 43-088



取扱説明書

このたびは、ガスルームエアコンをお買い上げくださ
いましてありがとうございます。ご使用前にこの取扱
説明書をよくお読みいただき、正しくお使いください。
お読みになった後は「保証書」とともに大切に保管し
てください。



本社ガス サービスセンター・支社所在地および電話番号

大阪支社	大阪市西区千代崎3-2-95	電話	大阪	06(586)3200	〒550
南部支社	堺市住吉橋町2-2-19	電話	堺	0722(38)1131	〒590
北部支社	高槻市藤の里町39-6	電話	高槻	0728(71)0361	〒569
東部支社	東大阪市稲葉2-3-17	電話	河内	0729(62)1131	〒578
兵庫事業本部	神戸市中央区東川崎町1-8-2	電話	神戸	078(360)3100	〒650
京都支社	京都市下京区中堂寺粟田町1番地	電話	京都	075(311)7381	〒600
奈良支社	奈良市学園北2-4-1	電話	奈良	0742(44)1111	〒631
和歌山支社	和歌山市本町1-5	電話	和歌山	0734(31)2481	〒640
兵庫西支社	姫路市神屋町4-8	電話	姫路	0792(85)2221	〒670
豊岡支社	豊岡市三坂町6-57	電話	豊岡	0798(23)2221	〒668
滋賀支社	草津市湯分町字荒畑680-1	電話	草津	0775(62)5311	〒525
滋賀東支社	彦根市大東町12-11	電話	彦根	0749(22)3131	〒522
長浜営業センター	長浜市南呉服町3-4	電話	長浜	0749(62)7171	〒526
本社・ガスビル サービスセンター	大阪市中央区平野町4-1-2	電話	大阪	06(202)2221	〒541

85264179738000

 大阪ガス

冬はほかほかパワフル暖房。
夏はさわやかクール冷房。そして、つゆにはスッキリドライ。
いつも頼りになります。ガスエアコンはあなたの暮らしのベストパートナー！

ニューロ自動運転

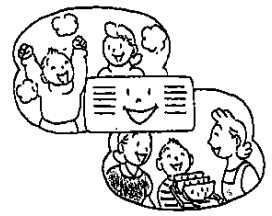

冷暖切替ボタンをニューロ自動運転にしておけば、あとは運転/停止ボタンを押すだけの簡単操作です。機器が、その時の室温、外気温を感知し、自動的に運転コース、設定温度、設定温度を選んで運転します。
P.19~22ページ

クリーン・パワフル暖房



お湯のパワーの暖房だから、お部屋の空気がよくなります。外気の温度に左右されない、力強く安定した暖かさを持ちます。
P.25~26ページ

お客様へ
この取扱説明書を紛失されたときは、機器の品名と製造年月を確かめ、お買い求めの販売店にご相談ください。

アメニティドライ運転

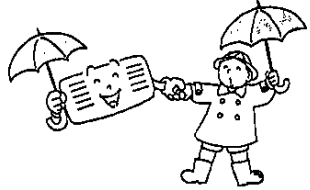

おこみの湿度をキープして快適湿度を保ちますので、つゆ時、秋の長雨時に、ご使用になると効果的です(加湿はしません)。
P.25~26ページ

プログラム運転



1度セットすれば、毎日同じ時刻に運転・停止をさせることができます。1日に2度運転・停止ができます。
P.31~38ページ

混信防止用アドレススイッチ



1部屋でユニット2台をご利用の場合でも、1台ごとに自由自在の操作。リモコンアドレススイッチを変更して、リモコン同士の混信を防ぐことができます。
P.16ページ

簡単な操作のしかた

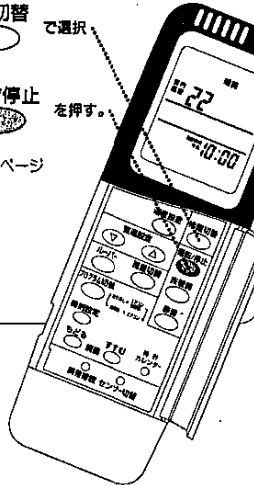

1 冷暖切替で選択
2 運転/停止を押す。
P.18ページ

安全上のご注意.....3
ご使用になる前に必ず目を通してください
各部のなまえ.....9
運転前の準備.....18
運転ガイド.....17
おまかせ運転(ニューロ自動運転).....18
ニューロ自動運転のしくみ.....21
おこのみ運転(暖房・冷房運転).....23
おこのみ運転(アメニティドライ運転).....25
風向調節.....27
床暖房運転.....29
プログラム運転.....31
静音運転.....39
応急運転.....40
エアコンを上手に活用するために.....41
お手入れのしかた.....43
故障かな?と思ったら.....47
故障かな?お調べください.....49
すぐ販売店へ.....50
保証とアフターサービス.....51
設置について.....52
仕様.....52

お使いいただく前に

基本の操作

便利な使いかた

長くお使いいただくために

安全上のご注意

安全に関する重要な内容です。

よくお読みいただき、必ずお守りください。
お読みになったあとは、いつでも見られるところに必ず保管してください。



⚠ 危険

この表示を無視して誤った取り扱いをすると、使用者が死亡または重傷を負う危険が切迫して生じる場合が想定されることを表わしています。

⚠ 警告

この表示を無視して誤った取り扱いをすると、使用者が死亡または重傷を負う可能性が想定される場合を表わしています。

⚠ 注意

この表示を無視して誤った取り扱いをすると、使用者が負傷する可能性が想定される場合、および物的損害のみが発生が想定される場合を表わしています。

●本文中に使われる記号の意味は、つぎのとおりです。

絶対に行わないでください	必ず指示に従い、行ってください
必ずアース工事を行ってください	電源プラグを必ずコンセントから抜いてください
絶対に手を触れないでください	回転物に注意してください

据え付け上の注意事項

⚠ 危険

室外ユニットは屋外用ガス機器です



室外ユニットは屋外用ですので、絶対に屋内に設置しないでください。
不完全燃焼を起こし、大変危険です。

⚠ 警告

自分で据え付けはしない

機器の設置・移動および付帯工事は、お買い上げの販売店に依頼し、安全な場所に正しく設置して使用してください。



室外ユニットを波板などで囲わない



排気口の前方に物を置かない。また設置後、機器を波板などで囲わないでください。不完全燃焼や火災のおそれがあります。

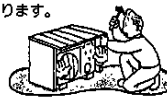

⚠ 注意

アース工事をする



アースをしていない場合、帯電した機器表面に手を触れると、電気を感ずることがあります。また、アースはガス管、水道管、避雷針、電話などのアース線等に接続しないでください。アース工事が不完全ですと、感電の原因となる場合があります。

ドレンホースは、確実に排水するように配管する

排水工事が不確実な場合は、屋内に漏水し家財などをぬらす原因になることがあります。



移設・修理時の注意事項

⚠ 危険

異常時(こげ臭いなど)は運転を停止して電源プラグを抜く



万一異常な燃焼、臭気、異常音などが感じられた場合は、あわてずに運転を停止し、ガス栓を閉じて、ブレーカーを切るか、電源プラグをコンセントから抜いてください。異常のまま運転を続けると、故障や感電・火災の原因になります。お買い上げの販売店にご相談ください。

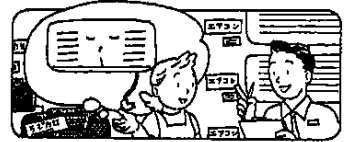

可燃性ガスの漏れる場所へは設置しない



万一ガスが漏れてユニットの周囲にたまると、爆発・火災の原因になることがあります。



風通しのよい場所へ設置する



風通しの悪い場所や、吹出口、吸込口をふさぐと、過熱し、火災や故障の原因になります。



漏電ブレーカーを取り付ける

設置場所によっては漏電ブレーカーの取り付けが必要です。お買い上げの販売店またはガス業者に相談してください。漏電ブレーカーが取り付けられていないと、感電の原因になることがあります。



安全上のご注意

使用上の注意事項

警告

機器銘板に表示してあるガス(ガスグループ)および電源(電圧・周波数)を使用する

不一致の場合には不完全燃焼および燃発点火の原因になります。

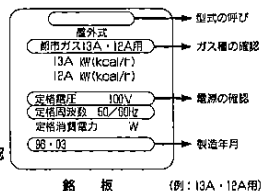

ガス・電源の確認

転居されたときも、ガスの種類・電源の種類が一致しているかどうか、必ず確かめてください。
分からない場合は、お買い上げの販売店またはガス事業者に連絡してください。

ガス漏れ時の処置



ガス漏れに気づいたときは下記①・②を行い、係員の処置が終わるまでの間、絶対に火を付けたたり、電気器具(換気扇その他)のスイッチの入・切や電源プラグの抜き差し、および周辺の電話を使用しないでください。炎や火花で引火し、爆発事故を起こすことがあります。
①すぐに使用をやめ、ガス栓を閉じる。
②販売店またはガス事業所に連絡する。



電源コードは、途中での接続・延長コードの使用・タコ足配線をしない



感電・火災の原因になります。また、電源プラグは、必ずエアコン専用の電源コンセントに差し込んでください。

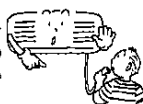

電源コードを破損したり加工したりしない



電源コードに重いものを載せたり、加熱したり、引っ張ったりすると破損して、感電や火災の原因になります。

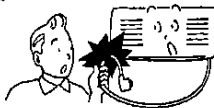

電源プラグで停止をしない



電源プラグを抜いたり、電源コードを引っ張ったりすることによって、エアコンの停止をしないでください。プラグやコンセントがいたみ、感電・火災の原因になります。

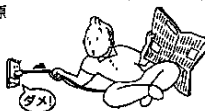

電源プラグは確実に差し込む



電源プラグはホコリが付着していないか確認し、がたつきのないように元の根本まで確実に差し込んでください。ホコリが付着していたり、接続が不完全な場合は、感電・火災の原因になります。



長時間冷・温風をからだに直接当てたり、冷やしすぎない



体調悪化・健康障害の原因になります。

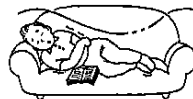

吹出口・吸込口に指や棒を入れない



ユニット内部でファンが高速回転しているため、ケガの原因になります。とくに小さなお子さまにはご注意ください。

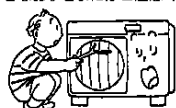

引火のおそれのあるものを使用しない



機器の周辺では、ガソリン・ベンジンなど引火のおそれのあるものは使用しないでください。火災の原因になります。



周囲に燃えやすいものを置かない



機器の周囲に燃えやすいものを置かないでください。火災の原因になります。

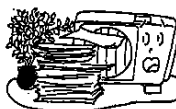

機器の周囲にスプレー缶などを置かない



熱でスプレー缶の圧力が上がり、爆発するおそれがあります。



地震や火災時は運転を停止する



地震、火災などの緊急の際は、あわてず運転を停止します。

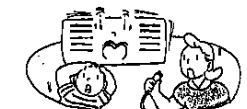

低温やけどに注意



温風の直接当たる場所で就寝しないようにしてください。低温風でも連続的に当たると、低温やけどの原因になります。とくに次のような方が使用する場合は、まわりの人が注意してあげることが必要です。
*乳幼児、お年寄り、病人など、自分の意思でからだを動かせない方
*疲労の激しいとき、飲酒したとき
*皮膚の弱い人



安全上のご注意

使用上の注意事項

⚠ 注意

ほかの目的に使用しない



このルームエアコンは居室用です。精密機器・食品・動植物・美術品の保存など特殊用途には、使用しないでください。品質低下の原因になることがあります。



動植物には直接風を当てない



動植物に悪影響をおよぼすことがあります。



電源コードを引っ張ってプラグを抜かない



電源プラグを抜くときは、必ず電源プラグを持って行ってください。コードを引っ張ると芯線の一部が断線して、発熱発火の原因になることがあります。



ユニットに花瓶、植木鉢などを載せない



ユニットの上に水の入った容器を載せたりすると、ユニット内部に浸水して電気絶縁が劣化し、故障・感電の原因になることがあります。



こまめに換気をする



燃焼器具と一緒に運転をするときは、とくにご注意ください。換気が不十分な場合は、酸素不足の原因になることがあります。



ぬれた手でスイッチを操作しない



故障や感電の原因になることがあります。



エアコンは直接水洗いをしない



故障・感電・火災の原因になることがあります。



ユニットに乗らない・ものを載せない



落下・転倒などにより、ケガの原因になることがあります。



リモコンに水をかけたりしない



リモコンに水などをかけたり、分解などのいたずらをしないでください。誤動作や故障の原因となります。

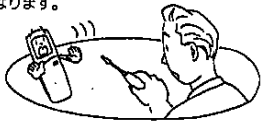

エアコンの風が直接当たるところで燃焼器具を使わない



燃焼器具の不完全燃焼による、一酸化炭素中毒などの原因になることがあります。

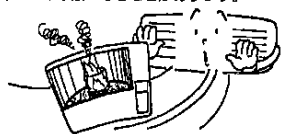

やけどに注意



運転中や停止直後は、排気口や吹出口付近などは高温となっていますので、手を触れないでください。やけどをすることがあります。



長期使用で据付台がいたんでいないか注意



いたんだ状態で放置すると、ユニットの転倒につながり、ケガなどの原因になることがあります。

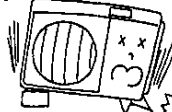

エアコンを掃除するときは運転を停止する



運転の停止を確認したあと、必ず、電源プラグを抜いてください。このときファン停止を確認してください。内部でファンが高速回転しているため、ケガの原因になることがあります。



お願い

設置状態の確認

- 機器の設置にあたって、次の項目をチェックしてください。
 1. 機器は水平なところ(確実に設置できるところ)に設置されているか。
 2. 機器の吸気口、排気口付近では障害物は避けられているか。正常な燃焼の妨げになることがあるからです。
 3. 棚の下など落下物による危険の心配がないか。
 4. 足場などを組まなければメンテナンスができない高所に設置されていないか。
 5. 近隣の家に騒音(燃焼音、運転音など)で迷惑をかけない場所に設置されているか。

指定の付属品以外は使用しない

- この機器用の付属品、あるいは指定のもの以外は使用しないでください。故障や事故の原因になることがあります。

乾電池交換時の注意



- リモコン(コードレスリモコン使用の場合)の乾電池は、新しいものと古いものなど、違う種類の乾電池を混ぜて使用しないでください。挿入方向も間違えないでください。

雷が降りだしたら



- 雷による一時的な過電流で、電子部品を損傷することがありますので、雷が降りだしたら、すみやかに運転を停止してブレーカーを切るか、電源プラグをコンセントから抜いてください。

停電時の処置



- 使用中万が一停電した場合は、機器の安全装置がはたらいって生ガスが開放しになることはありませんが、念のためガス栓を閉じてください。

長期間使用しない場合は

- 長期間使用しない場合は、万一のガス漏れを防止するため、ガス栓を閉めておいてください。

積雪による排気口の閉塞について

- 排気口への積雪や、屋根から落ちた雪によって排気口がふさがれ、機器が不完全燃焼をすることがあります。積雪時には排気口の点検、除雪を行ってください。屋根から落ちた雪が排気口をふさぐ恐れのある場所は、もよりのガス会社などに連絡し、設置場所を変更する必要があります。

各部のなまえ (室内・室外ユニット)

正しくお使いいただくために、
各部のなまえと位置を確認してください。

室内ユニット

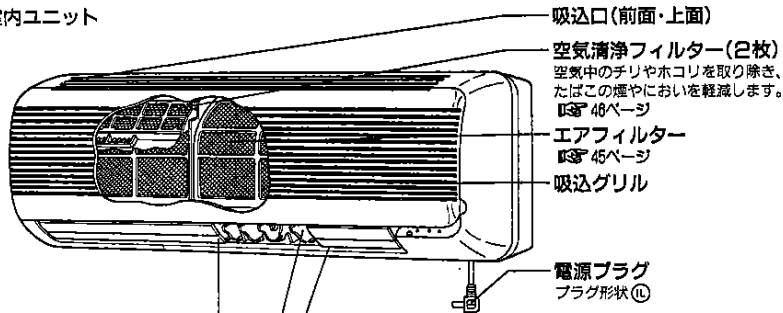

ルーバー(上下風向調節板)
P.27~28ページ
左右風向調節羽根
P.27~28ページ
吹出口

室外ユニット

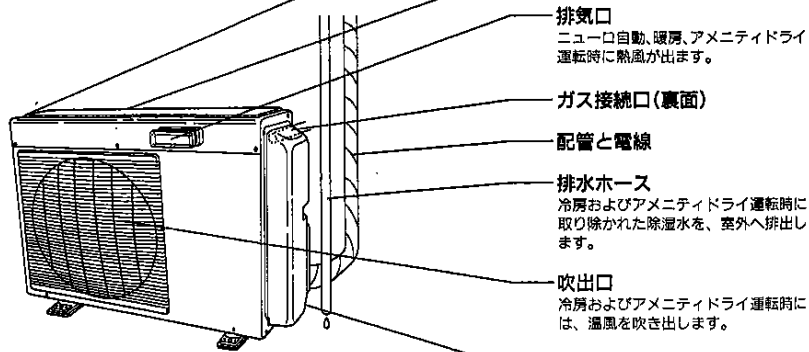

吸込口(前面・上面)
空気清浄フィルター(2枚)
空気中のチリやホコリを取り除き、
たばこの煙やおいを軽減します。
P.48ページ
エアフィルター
P.45ページ
吸込グリル
電源プラグ
プラグ形状⑩

燃焼確認ランプ(赤)
燃焼中に点灯します。
吸込口(裏面・側面)
側面
排気口
ニューロ自動、暖房、アメリティドライ
運転時に熱風が出ます。
ガス接続口(裏面)
配管と電線
排水ホース
冷房およびアメリティドライ運転時に
取り除かれた除湿水を、室外へ排出し
ます。
吹出口
冷房およびアメリティドライ運転時に
は、温風を吹き出します。
アース用ネジ

吸込グリル

吸込グリルの開閉を手前に引き上げると、内側に本体操作部があります。

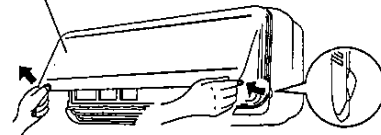

本体操作部

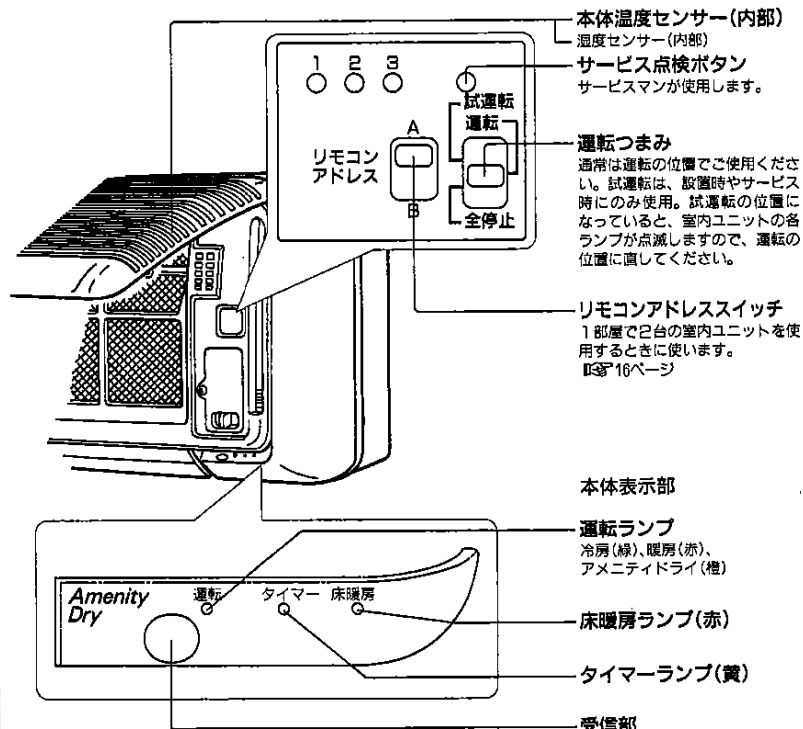

本体温度センサー(内部)
温度センサー(内部)
サービス点検ボタン
サービスマンが使用します。

運転つまみ
通常は運転の位置でご使用ください。
試運転は、設置時やサービス
時にのみ使用。試運転の位置に
なっていると、室内ユニットの各
ランプが点滅しますので、運転の
位置に直してください。

リモコンアドレススイッチ
1部屋で2台の室内ユニットを
使用するときに使います。
P.16ページ

本体表示部

運転ランプ
冷房(緑)、暖房(赤)、
アメリティドライ(橙)

床暖房ランプ(赤)

タイマーランプ(黄)

受信部
ここでリモコンからの信号を受取
ります。

各部のなまえ (リモコン)

リモコン操作部

温度センサー
リモコンの周囲の温度を感知します。

リモコン表示部
エアコンの運転状態を表示。

温度設定ボタン
I 25~28ページ

室温設定ボタン
温度を上げたいとき→**▲**
温度を下げたいとき→**▼**

ルーバーボタン
I 27~28ページ

プログラム切替ボタン
I 31~38ページ

時刻設定ボタン
I 31~32ページ

調整ボタン
カレンダーの日付け調整や時計・入時刻・切時刻の調整を行います。
I 15ページ

調整確認ボタン
I 32ページ

送信部

冷暖切替ボタン
ニューロ自動・暖房・アメニティドライ・冷房から運転の種類を選びます。

運転/停止ボタン
一度押すと運転、もう一度押すと停止します。

風量切替ボタン

床暖房ボタン
I 28~30ページ

静音ボタン
I 39~40ページ

時計・カレンダーボタン
I 15ページ

センサー切替ボタン
このエアコンには、室温を感知するセンサーが、リモコンと本体それぞれについています。出荷時には、リモコンの温度センサーがはたらいています。もし、リモコンの設置場所が熱の影響を受けやすい場合にはこのボタンを先の細いもので押して本体センサーに切り替えてください。本体センサーに切り替えると、リモコン表示部に**「本体センサー」**が表示されます。

ふたを開ける▶

リモコン表示部

説明のため、ここに示した図はすべてを表示させた状態にしてあります。(実際には、該当部のみ表示)

ボタン操作でリモコンから本体に信号を送るときに表示されます。

設定温度を表示します。
アメニティドライ時に、45%、50%、60%、65%の4段階に設定できます。

リモコンの周囲の温度を1分ごとに表示します。(送信は5分ごとに行います)

「風量」を表示します。

日付、現在時刻、プログラム入/切時刻のいずれかを表示します。

日付、時刻の設定しているとき表示します。

プログラム運転時またはプログラム運転時刻を設定しているときに表示します。

設定の変更ができないとき表示します。

センサー切替ボタンで本体センサーを選択すると表示します。



運転コースによってニューロ自動、暖房、アメニティドライ、冷房のいずれかを表示します。

床暖房運転時に表示します。

設定温度を表示します。
(設定範囲16~30°C)
(ニューロ自動運転時には表示されません。)

上下の風向を表示します。

「静音」を押すと表示されます。もう一度押すと表示が消え、静音運転が解除されます。午後11:00から午前6:00までは自動的に表示され、静音運転を行います。解除される場合は**「静音」**を押してください。

ご注意
現在時刻を合わせておかないと自動静音が正常にはたきません。

「調整確認」を押したとき表示します。

運転/停止ボタン

乾電池収納部(裏面)
単4形アルカリ乾電池を2本使います。

運転前の準備①

お使いになるときに、
つぎの準備を行ってください。

点検

機器のまわりに燃えやすいものはありますか？
機器の外観に異常は見られませんか？
機器の周囲からガスの臭いがしませんか？
電源コードはいたんでいませんか？

はじめてお使いになるとき

1 空気清浄フィルターを取り付けます
⑤ 48ページ

2 運転つまみを運転の位置にセットします

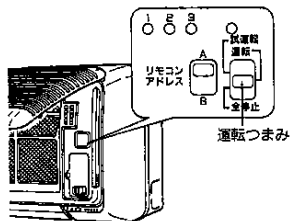

3 ブレーカーを入れるか、
または電源プラグを
コンセントに差し込みます



4 おまかせ運転(ニューロ自動運転)・
暖房・アメニティドライの場合、
ガス栓を全開にします

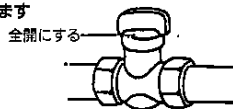

乾電池の入れかた

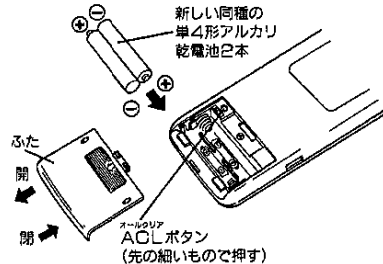

1 ふたを下にずらして、はずします

2 単4形乾電池を2本入れます

3 ACLボタンを押してふたを取り付けます
一月一日が点滅

カレンダーの合わせかた
時刻の合わせかた
⑤ 15~16ページ

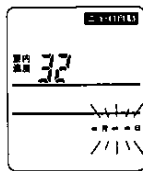

壁などに取り付けてご使用になる場合

●室内ユニットが確実に受信する場所を選んで、
ネジでリモコン取付具を固定してください。

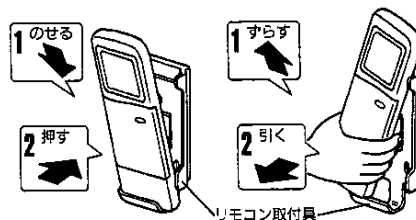

●本体が確実に受信することを確認してください。
正常に受信すると、「ピッピッ」または「ビッ」と音がします。



手もとでご使用の場合

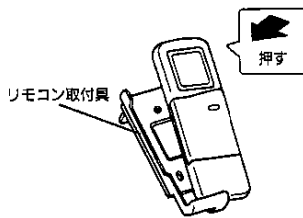

●リモコンを操作するとき、および運転中は、送信部を室
内ユニットの受信部に向けてください。
●リモコン取付具にリモコンを載せてお使いください。

乾電池について



●長時間ご使用にならない場合は、乾電池
を取り出しておいてください。(乾電池の
液漏れで故障することがあります。)
●乾電池の寿命は通常のご使用で約1年で
す。ただしリモコンの表示がうすくなっ
たときや、受信部に近づかないと受信で
きない場合は、日本とも交換してくださ
い。交換後は必ず、ACLボタンを押し
てください。
●マンガン乾電池は消耗が早いので、使用
しないでください。
●充電式乾電池は寸法、形状、性能の一部
が異なりますので使用できません。

ご注意

●リモコンは、冷温風や日光が直接当たる
ところや、熱源(電気カーペットやス
トープなど)の近くには置かないでくだ
さい。また、電子調点灯方式またはイ
ンバーター方式の蛍光灯がある部屋では、
信号を受け付けないことがあります。こ
のような場合は、お買い上げの販売店に
ご相談ください。
●本体受信部とリモコンの間に、信号をさ
えぎるようなものを置かないでください。
●信号が常時受信できる位置にリモコンを
置いてください。運転中は定期的に温度
信号を出しています。約17分以上受信し
ないときは、本体センサーで温度調節を
行います。
●リモコンにジュースや水などの液体がか
からないように注意してください。
●リモコン使用時に他の電気機器が誤動作
する場合は、電気機器を離すか、お買い
上げの販売店にご相談ください。

運転前の準備②

まず現在時刻を正しく合わせましょう。時刻が合っていないと、タイマー運転が正しくセットできません。

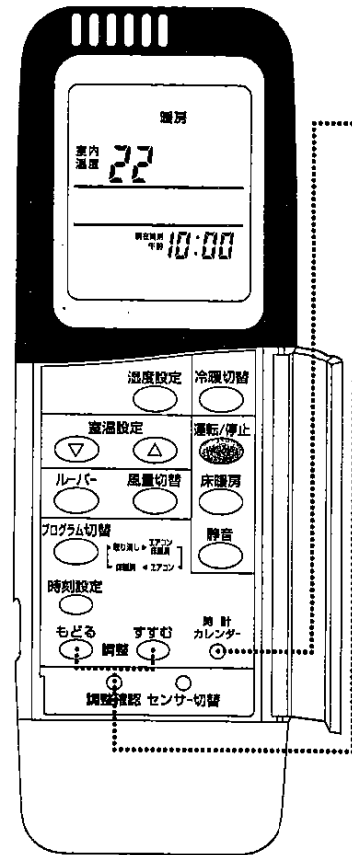

カレンダーの合わせかた

(例) 7月25日に合わせる場合

- 1 **時計**
カレンダーを
先の細いもので押します
一月一日が点滅します。
- 2 **もどる** または **すすむ** を押し
「7月25日」に合わせます
カレンダーは1日単位で設定できます。
押し続けると早送りになります。
- 3 **時計**
カレンダーをもう一度押します
カレンダー調整は終わりです。
つづいて現在時刻調整になります。
現在時刻：--:--が点滅します。

現在時刻の合わせかた

(例) 午前10時10分に合わせる場合

- 4 手順8の表示のときに
もどる または **すすむ** を押し
「午前10:10」に合わせます
時刻は1分単位で設定できます。
押し続けると早送りになります。
- 5 **時計**
カレンダーをもう一度押します
カレンダーと時刻調整のおわりです。
現在時刻表示が変わります。

(カレンダーを合わせない場合)
時計・カレンダーボタンを2回押して手順4から操作してください。

リモコンアドレススイッチについて

- 1部屋で2台の室内ユニットをご使用の場合、リモコンの信号が混信しては大変です。アドレススイッチで、それぞれの信号を区別することができます。室内ユニット(受信用)、リモコン(送信用)の両方にアドレススイッチがあり、それぞれを合わせると機能を発揮。混信の心配がなくなります。(1室1台でご使用の場合には調整の必要はありません。)

室内ユニット 吸込グリルを開くとあります。

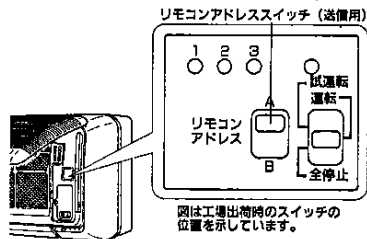

リモコン 裏ぶたをはずして乾電池を取り出します。

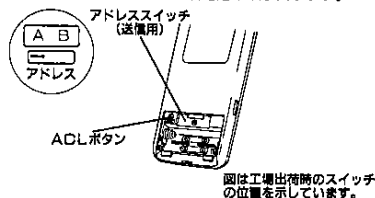

リモコンアドレススイッチの合わせかた

本体の種類	本 体	リモコン
Aユニット	リモコン アドレス	A B アドレス
Bユニット	リモコン アドレス	A B アドレス

床暖房切替スイッチについて

- 床暖房(オプション)を設置の場合、リモコンの床暖房切替スイッチを有る位置にします。
(床暖房を設置しない場合は床暖房切替スイッチの操作をしないでください。)

リモコン 裏ぶたをはずして乾電池を取り出します。

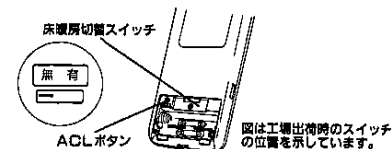

無 有	床暖房の機能が使用できません。
無 有	床暖房の機能が使用できます。 床暖房ボタンを押すとリモコンに床暖房と表示します。

床暖房切替スイッチが“無”の位置にある場合に床暖房ボタンを押すとリモコン表示部に「変更できません」と表示されます。

- ① アドレススイッチ、床暖房切替スイッチを切り替えた後は、必ずリモコンのACLボタンを押してください。月日、現在時刻、タイマー入切時刻がキャンセルされますので、もう一度設定しなおしてください。

運転ガイド

そのときにあったおこのみの運転を
上手にお使いください。

らくらく操作のおまかせ運転

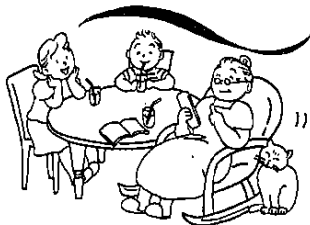

おまかせ運転 (ニューロ運転)

自動的に暖房・アメニティドライを選択し、
温度・湿度・風向を調節します。

☎ 19~22ページ

おこのみの運転に設定したいとき

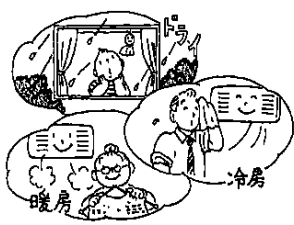

おこのみ運転(暖房・アメニティドライ・冷房)

あなたのおこのみに合わせて、
暖房・アメニティドライ・冷房をお選びください。

☎ 23~26ページ

おこのみに応じた風を調節

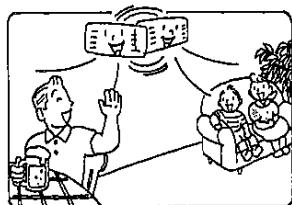

風向調節

状況や人数に合った
おこのみの風向を調節します。

☎ 27~28ページ

エアコンと併用でお部屋あたたか

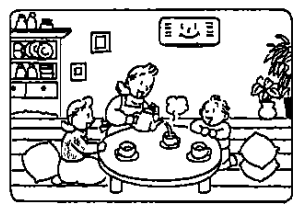

床暖房運転(床暖房を設置してある場合)

エアコンの運転中、停止中を問わず
いつでも床暖房の運転ができます。

☎ 29~30ページ

おめざめ前や帰宅前などに運転

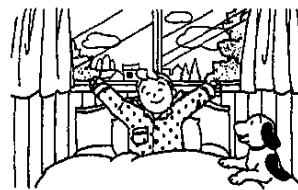

プログラム運転

入時刻・切時刻の設定

- 1日1回のプログラム→プログラム①
- 1日2回のプログラム→プログラム①+プログラム②

おやすみ後やおでかけ後などに停止



→ プログラム運転 の順で操作します。

☎ 31~38ページ

運転音を静かにしたいとき

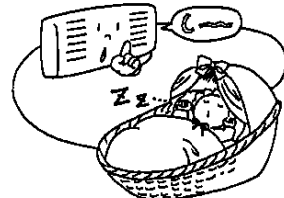

静音運転(ニューロ運転)

運転音を静かにおさえ、
おやすみのときも気になりません。
(暖房運転時ははたらきません。) ☎ 39~40ページ

リモコンが見つからないとき

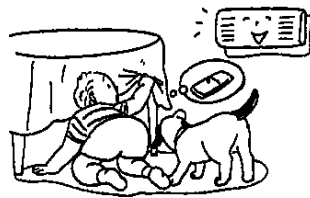

応急運転

もしものときにも安心。

☎ 40ページ

おまかせ運転 (ニューロ自動運転)

あれこれわざわざらしい操作はいりません。
とにかく、簡単な運転操作をしたときにどうぞ。

ガス栓を全開にします。

1 冷暖切替
を押し、
ニューロ自動を選びます

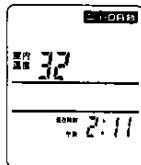

ニューロ自動が表示されます。

2 運転/停止
を押します

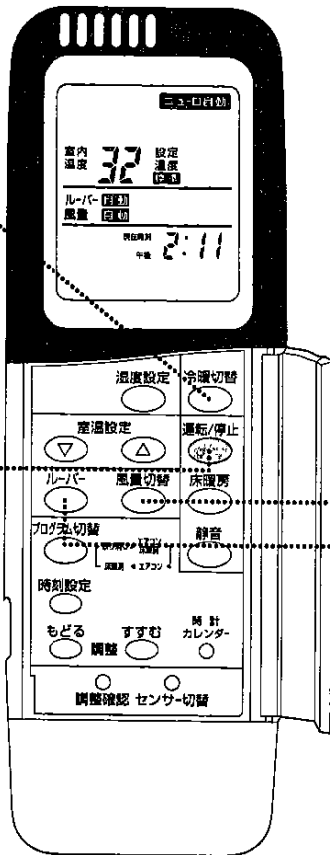

ふたを開ける▶

3 風量切替
を押し、
自動・強・中・弱のいずれかを選びます

自動にすると、風量は自動的に切り替わります。

4 ルーバー
を押して、
自動・セレクト・スイングのいずれかを選びます

風向調節27~28ページ

設定温度を変えたいとき

室温設定 ボタンを押します

室温設定

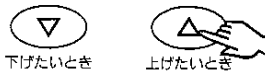

停止したいとき

運転/停止
をもう一度押します

ボタンを押すだけ!!
あとはエアコンに
おまかせ。



ご注意

●オートルーバーの位置が自動以外では、機能が十分に発揮されない場合があります。

設定温度について

●プログラムの設定温度は、おこのみに応じて±2°Cの範囲で変更し、記憶させることができます。
自動運転中に、室温設定ボタンを押して、変更してください。



●運転停止後2時間以内に再運転すると、運転内容は停止前と同じになります。

ニューロ自動運転のしくみ

あなたはボタンを押すだけ！
あとはエアコンが、そのときのお部屋の状況に適した
運転の種類（暖房、アメニティドライ）を自動的に選択して実行します。

ニューロが最適な運転を判断

ニューロ自動運転にすると、室内外の温度センサーと
カレンダー機能がはたらいて、運転の種類や設定温度
を自動的に選んでくれます。

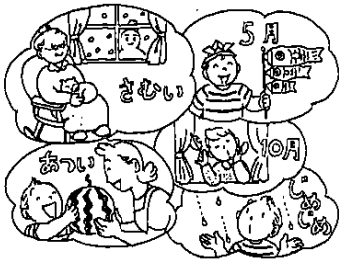

ニューロ気流で快適な居住空間

ニューロ自動運転中は、そのときどきのお部屋の状況
に応じて室温、風量、風向を調整し、快適なお部屋の
環境を保つように運転します。



「ニューロ自動」って、なあに？

たとえば室温が25℃であっても、春、夏、秋といった
季節の違いや服装によって、むしろ暑く感じたり、肌寒
く感じたりします。
そうした温度だけでは決められない人間の感覚に違和
感なく、もっとも快適な状態にしてくれるのが、ニュー
ロのはたらきです。
ニューロ自動運転は、温度や風量、風向をどうすれば
快適になるか、前もってニューロに情報として組み込
んでありますから、いまのお部屋の状況にいちばん最
適な運転を選んで実行してくれるのです。

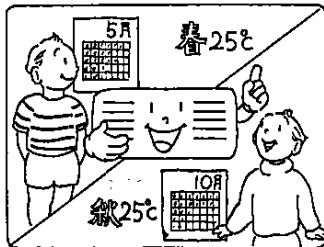

ニューロ自動運転にすると

運転開始時の室温と外気温により、運転コース・設定温度・設定湿度が自動的につぎのように選ばれます。

運転開始時の室温	運転開始時の外気温	運転コース	設定温度	設定湿度
32℃以上	—	アメニティドライ	29℃	50%
30~31℃	—		27℃	60%
26~29℃	—		26℃	60%
22~25℃	20℃以上	アメニティドライ	24℃	50%
	13~19℃	※1		※1
	15~17℃	※2		※2
	15℃以下	暖房		—
21℃以下	20℃以上	アメニティドライ	22℃	60%
	18~19℃	※1		※1
	17℃以下	暖房		—

- ※1と※2は、リモコンの日付が5月から10月は設定温度60%のアメニティドライ運転に、11月から4月は暖房運転になることを示しています。
- リモコンの日付をセットしていないときや、リモコンの表示部に「本体センサー」のマークが表示されているときは、※1は設定湿度60%のアメニティドライ運転に、※2は暖房運転になります。
- 運転コースによって選ばれた温度・湿度は、お部屋を快適にするめやすです。

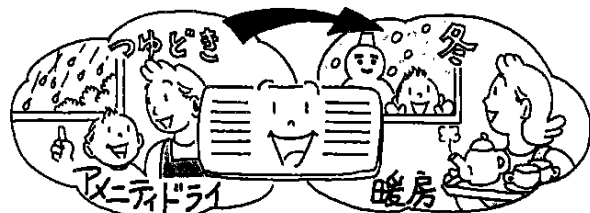

おこのみ運転 (暖房・冷房運転)

おまかせ(ニューロ自動)運転がおこのみに合わないとき、ご希望の運転内容に設定できます。

暖房の場合、ガス栓を全開にします。

1 冷暖切替 を押し、
暖房・冷房いずれかを選びます

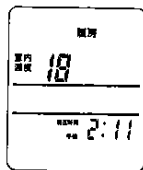

2 運転/停止 を押しします

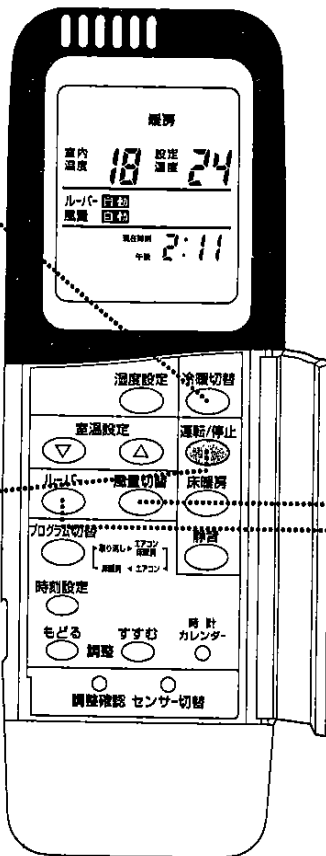
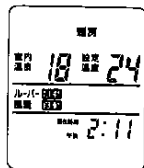

ふたを開ける▶

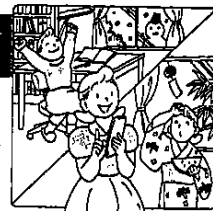

3 風量切替 を押し、
自動・強・中・弱のいずれかを選びます

自動にすると、風量は自動的に切り替わります。

4 ルーバー を押し、
自動・セレクト・スイングのいずれかを選びます

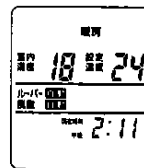

風向調節27~28ページ

設定温度を変えたいとき

室温設定 ボタンを押します

室温設定

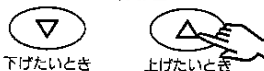

1回押すごとに1°Cずつ変化。設定温度範囲16~30°C。

停止したいとき

運転/停止 をもう一度押します

おこのみ運転 (アメニティドライ運転)

除湿優先の運転を行います。
つゆ時や秋の長雨時にどうぞ。

ガス栓を全開にします。

1 冷暖切替
を押し、
アメニティドライを選びます

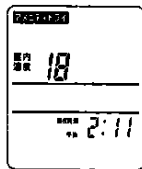

アメニティドライが表示されます。

2 運転/停止
を押します



3 風量切替
を押し、
自動・強・中・弱のいずれかを選びます

自動にすると、風量は自動的に切り替わります。

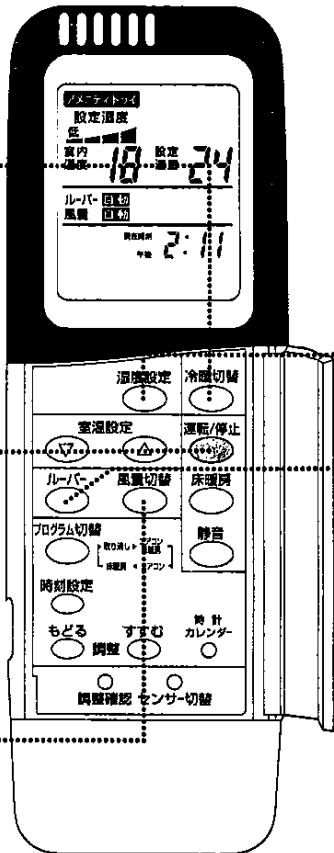

ふたを開ける▶

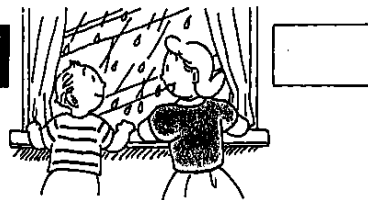

4 ルーバー
を押し、
自動・セレクト・スイングのいずれかを選びます

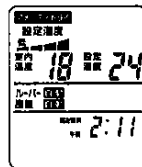

風向調節27~28ページ

5 湿度設定
を押し、
ご希望の湿度にします

1回押すごとに次のように
変化します。

設定湿度	約45%
設定湿度	(50%)
設定湿度	(60%)
設定湿度	約65%

設定温度を変えたいとき

室温設定 ボタンを押します

室温設定



下げたいとき



上げたいとき

1回押すごとに1°Cずつ変化。設定温度範囲16~30°C。

停止したいとき

運転/停止



をもう一度押します

アメニティドライについて



●オートルーバーの位置が自動以外では機能が十分発揮されない場合があります。アメニティドライ運転にすると、温度センサーと湿度センサーがはたらくため、お部屋の空気をコントロールします。お部屋の状態によっては、湿度が設定湿度にならないことがあります。

風向調節

エアコン名人の決め手は、風向調節です。
上手な風向調節で効果的な冷暖房を！

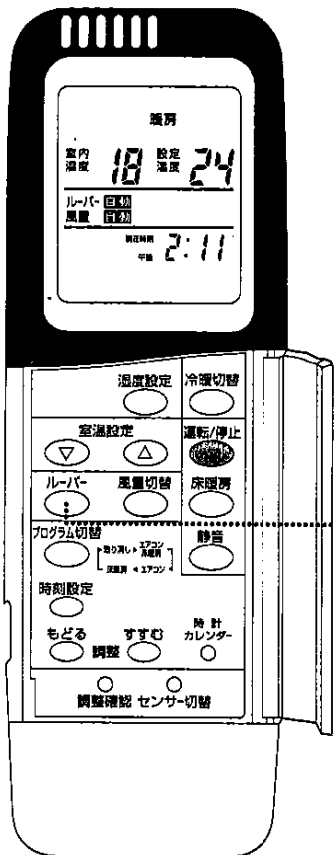

ふたを開ける▶

上下の風向き(ルーバー)を変えたいとき

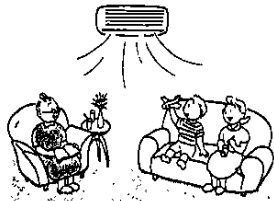

運転中に **ルーバー** を押す

押すことに順に切り替わられます。

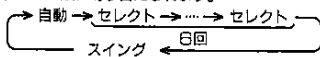

暖房時

1~4または**スイング(123)**で



暖房時水平にしますと温風が足元まで届かないことがあります。

アメリティドライ

1~5または**スイング(2345)**で

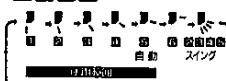

お部屋の状態によっては、暖房時または冷房時のルーバー位置になることがあります。

冷房時

4~6または**スイング(456)**で



冷房時、風向きを下向きにしますと、吹出口付近に霧が付着したり、滴下することがあります。

左右の風向きを変えたいとき

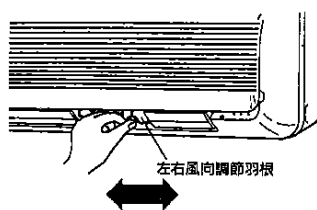
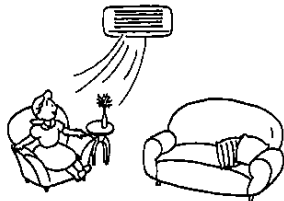

吹出口にある左右風向調節羽根を手で左右に調節します。

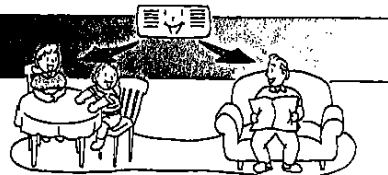

リモコンの風向表示

- 暖房運転開始時、吹き出し温度が暖まるまで、ルーバーの位置は水平位、風量は微風になります。この間は、リモコンで操作しても、ルーバーの位置および風量は変わりません。
- 停止時にはルーバーは自動的に閉じます。
- ルーバーボタンを1回押すことに自動、セレクトが6回、スイング、自動...を繰り返して表示します。ルーバーの位置は図と本体を見て、お望みの位置に設定してください。

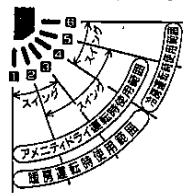

ご注意

- ルーバーは、必ずリモコンのルーバーボタンで操作してください。手で直接操作すると、ルーバーの位置がリモコンの設定位置とずれることがあります。誤動作した場合は、リモコンでいったん停止させてから、再運転すると正常の位置にもどります。
- ルーバーのスイング運転中は、左右風向調節は行わないでください。ルーバーが動作中のため、手をはさまれるおそれがあります。
- つゆどきなど湿度の高いときに、左右風向調節羽根を大きく左右に曲げて冷房・アメリティドライ運転をすると、吹出口付近に霧が付着したり滴下することがあります。その場合は、左右風向調節羽根をまっすぐの位置にしてからご使用ください。
- ルーバー **自動** にして、冷暖切替ボタンを切り替えますと、ルーバーの位置は自動的に変わります。

床暖房運転 (床暖房を設置してある場合)

エアコン運転中、停止中を問わずいつでも床暖房の運転ができます。

床暖房単独運転の場合

床暖房 を押し、
高・中・低のいずれかを選びます。

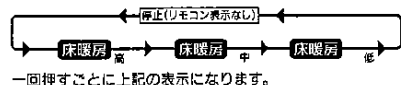
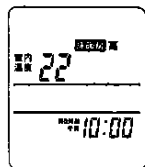

停止したいとき

床暖房 を床暖房の表示が
消えるまで押します

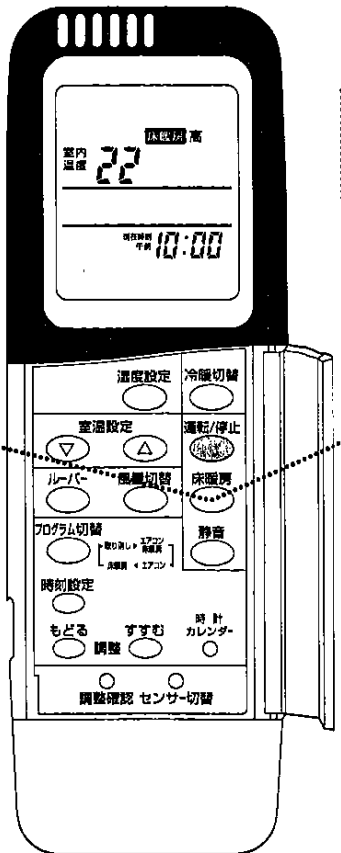
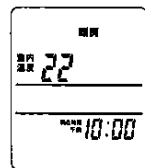

ふたを開ける▶

床暖房・エアコン併用運転の場合

エアコン運転中 を押し、
ご希望の床暖房温度を選択します

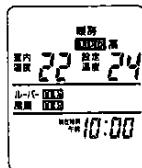

⑤ エアコン運転10～28ページ

停止したいとき

(床暖房・エアコン運転を停止する場合)

運転/停止 を押します



再び 運転/停止 ボタンを押すとエアコン
床暖房とも前の状態で運転を開始します

(床暖房のみ停止する場合)

床暖房 を
床暖房の表示が消えるまで押します

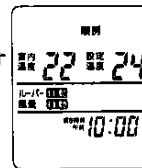

(エアコンのみ停止する場合)

運転/停止 を押し、
再び を押します

このとき床暖房は前の状態で運転を開始します。

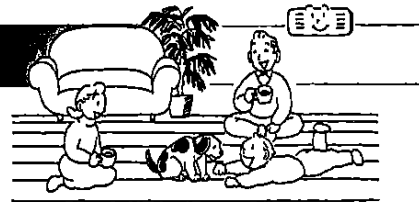

床暖房について



- エアコンと床暖房を併用運転した場合、床暖房は20分遅れて運転を開始します。ただし、リモコン表示部には、この間も と表示します。
- リモコンの室温表示が30～35℃の場合、床暖房運転は行いません。このときは **変更できません** と表示します。ただし、カレンダーが設定されている場合、10月から4月の間にかぎり、室温表示が30～35℃でも床暖房運転を行います。
- 冷暖切替ボタンを操作すると、床暖房運転は解除されます。床暖房をご使用になる場合は、再度 ボタンを押してください。

リモコンの設定温度と室内温度の表示について



- エアコンと床暖房を併用運転した場合 エアコンは設定温度で温度調節をしていますが、床暖房は設定温度に対してやや高めで温度調節をしていますので、室内温度表示は、設定温度よりも2～3℃高くなる場合があります。
- 床暖房単独運転の場合 設定温度は表示されませんが、室内温度が表示されていますので床暖房ボタンの切り替え(高・中・低)で、室内温度の調節をしてください。ただし、室内温度の表示が31℃になると、床暖房は停止し、その後28℃まで下がると再び運転を開始します。

床暖房単独運転時の自動停止について



- 床暖房はリモコンから送られる信号を本体受信部が受けて、運転を開始します。
- 床暖房のみが運転しているとき、リモコンからの信号がエアコン本体に届かなかったり、リモコンの乾電池が切れてしまっていると、本体の床暖房ランプが消え床暖房は自動的に停止します。

プログラム時刻 (入時刻・切時刻) の設定

生活パターンに合わせてプログラム運転を行う前に入時刻と切時刻を設定します。
(時刻の設定はエアコン運転中、停止中どちらでもできますが、下記の説明は停止中に行っています。)

プログラム①の設定

(例)午前8時30分に運転を開始し、午前9時30分に運転を停止させたい時

1 時刻設定 を押し、
プログラム①の表示にします

時刻表示が点滅

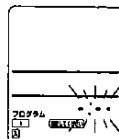

2 もどる または すすむ を押し、
「午前8:30」に合わせます

時刻表示が点滅

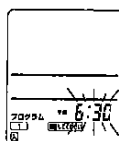

3 時刻設定 を押します

時刻表示が点滅

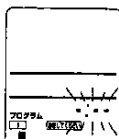

4 もどる または すすむ を押し、
「午前9:30」に合わせます

時刻設定 を押します

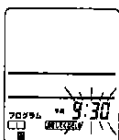

プログラム②を設定しないとき

時刻設定 ボタンをもう2回押します。
設定前の表示 (プログラム②の5) になり設定は完了しました。

プログラム②も設定したいとき

プログラム②の1になり、プログラム②の操作手順を行います。

プログラム②の設定

(例)午後5時30分に運転を開始し、
午後11時30分に運転を停止させたい時

1 時刻設定 を押し、
プログラム②の表示にします

時刻表示が点滅

2 もどる または すすむ を押し、
「午後5:30」に合わせます

時刻設定 を押します

時刻表示が点滅

4 もどる または すすむ を押し、
「午後11:30」に合わせます

5 時刻設定 を押します

設定前の表示になります。

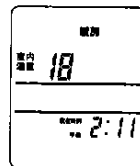

ご注意

- プログラム①またはプログラム②を設定するとき
は必ず入時刻と切時刻を合わせてください。また、
入時刻と切時刻が同じ時間の場合、無効となります。
- 時刻の設定がまちがっているとき設定が無効になりま
す。
- 時刻設定終了後、調整確認ボタンを押して時刻を確認
してください。

▶間違ったプログラム例



時刻設定を取り消したいとき

- 午後11:50のつきが「-」になりますのでそこに合
わせてください。

操作を誤ったとき

- 時刻設定が誤っていたり、抜けて
いたりした場合、時刻表示が点滅
します。

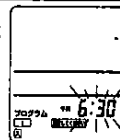

確認したいとき

- 調整確認ボタンを押します。
日付→現在時刻→プログラム①入時刻→プログラム
①切時刻→プログラム②入時刻→プログラム②切
時刻の順で点灯。



変更したいとき

- 操作手順を初めからやり直します。

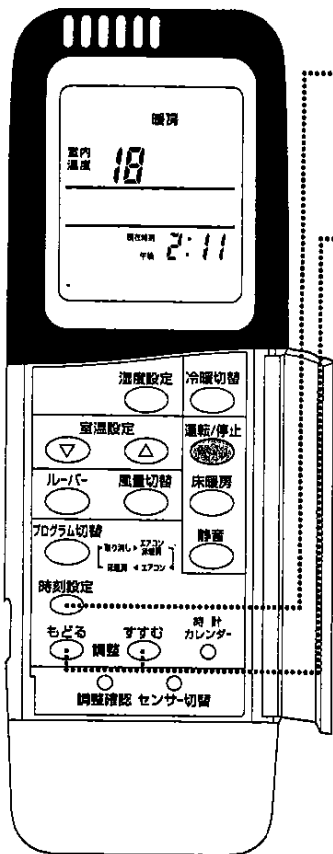

ふたを開ける▶

プログラム運転のしくみ

毎日、おこのみの時刻にエアコンのスイッチを、自動的に入れたり切ったりできる機能です。

プログラム運転について

- 1日1回または2回、好きな時刻に入運転、切運転することができます。
- プログラム切替ボタンは運転中、停止中をとわず、いつでも操作できます。ただし、停止中は必ず運転/停止または床暖房ボタンを操作してください。

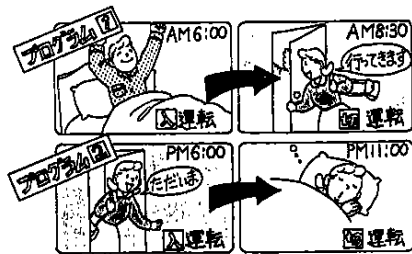

プログラム運転をするには

- プログラム運転の時刻の信号はリモコンから発信されます。必ずリモコンを本体が受信できる位置に置いてください。また現在時刻が合っていないと、タイマーはきちんとはたきません。
- プログラム運転をする場合、必ずエアコンまたは床暖房運転が作動しているかどうか確認してください。
- プログラム切替ボタンで運転を開始することはできません。運転/停止または床暖房ボタンを操作して運転できる状態にしたときから、タイマー運転は開始します。
- プログラム運転中に停電した場合
エアコン本体は停止し、リモコン表示はそのままです。過電後、もう一度運転操作をしてください。

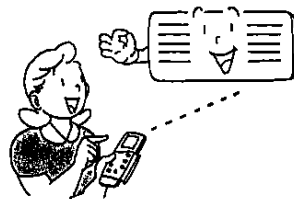

プログラム切替ボタンについて

- プログラム切替ボタンを押すと、エアコン床暖房→エアコン→床暖房の順に表示されます。ただし、床暖房（オプション）を設けない場合は、リモコン表示部にはエアコンプログラムのみが表示されます。
- エアコンまたは床暖房を運転中のとき、プログラム切替ボタンを操作すると、その時点からプログラム運転に変わります。
- 時刻設定（31～32ページ）がされたあと、エアコンまたは床暖房を運転中にプログラム切替ボタンを押すと、設定された時刻をプログラム[1]から順に表示します。停止中は、運転/停止ボタン（床暖房のときは、床暖房ボタン）を操作すると設定時刻を表示します。

プログラム運転（床暖房を設置しない場合）

エアコンのみのプログラム運転となります。

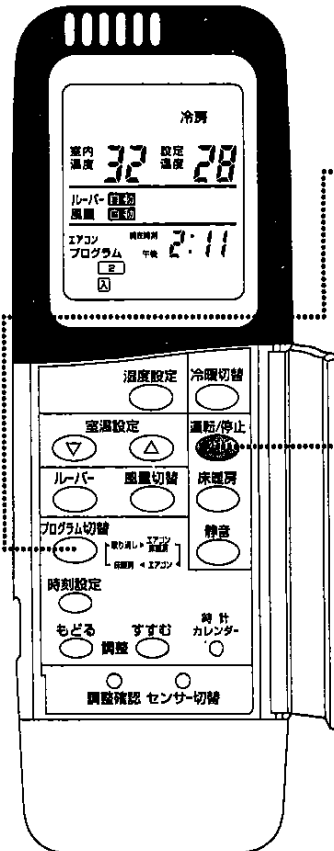

ふたを開ける▶

- 1 入時刻・切時刻を設定します
[31～32ページ]
- 2 プログラム切替 を押します

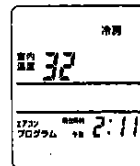

もう一度押すとエアコンプログラム表示は消えます。

- 3 エアコン停止中のとき
(本体表示部の運転ランプが消えているとき)
運転/停止 を押します

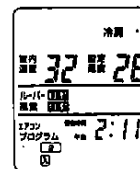

エアコン運転中のときは押す必要はありません。

プログラム運転を取り消すとき

- プログラム切替 をもう一度押します

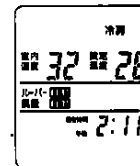

エアコンは運転しています。

プログラム運転 (床暖房を設置している場合)

①エアコン・床暖房併用②エアコン単独③床暖房単独のプログラム運転ができます。
(エアコン、床暖房とも同じ時刻を使用します。)
また、エアコン・床暖房を同時に運転していても、どちらか一方のみプログラム運転ができます。

①エアコン・床暖房併用のプログラム運転

1 入時刻・切時刻を設定します
31~32ページ

2 プログラム切替 を押し
エアコン 床暖房 プログラム を選びます

3 運転/停止 を押し、床暖房 を押し
エアコン・床暖房を運転させます

取り消すとき

プログラム切替 を2回押します

エアコン 床暖房 プログラム 表示は消え、
エアコン・床暖房は運転を続けています。

ふたを開ける▶

②エアコン単独のプログラム運転

1 入時刻・切時刻を設定します
31~32ページ

2 プログラム切替 を押し
エアコン プログラム を選びます

3 運転/停止 を押し
運転させます

取り消すとき

プログラム切替 を2回押します

エアコン プログラム 表示は消え、
エアコンは運転を続けています。

ふたを開ける▶

プログラム運転

プログラム運転 (床暖房を設置している場合)

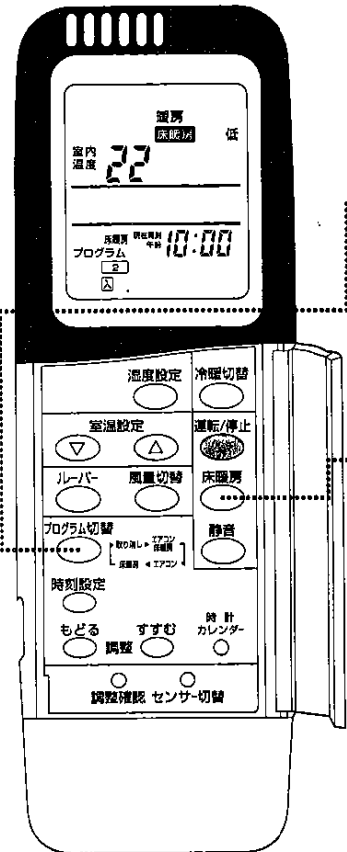

③床暖房単独のプログラム運転

- 1 入時刻・切時刻を設定します
※31~32ページ
- 2 プログラム切替 を押し
床暖房 を選びます
プログラム

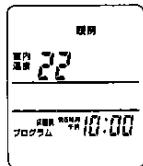

- 3 床暖房 を押して
運転させます

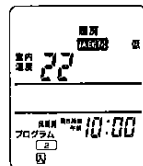

取り消すとき

- プログラム切替
を1回押します

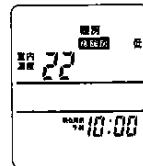

床暖房 プログラム 表示は消え、
床暖房は運転を続けています。

ふたを開ける▶

プログラム運転の確認

プログラム運転は、エアコン(または床暖房)運転とプログラム切替ボタンの操作が合っていないと、うまくはたらかしません。

運転表示とプログラム表示をしっかりと確認してください。(床暖房を設置している場合)

エアコン・床暖房運転中にプログラム切替ボタンを操作したとき

エアコン・ 床暖房の 運転表示(例)			
プログラム 表示(例)			
	エアコン・床暖房ともにプログラム運転がはたらきます。	①エアコンのみプログラム運転がはたらき、床暖房は運転をつげます。	②床暖房のみプログラム運転がはたらき、エアコンは運転をつげます。

エアコンのみ運転中にプログラム切替ボタンを操作したとき

エアコンの 運転表示(例)			
プログラム 表示(例)			
	①エアコンはプログラム運転がはたらきますが、床暖房は入時刻になっても運転しません。	エアコンのプログラム運転を行います。	②エアコンは運転をつげますが、床暖房は入時刻になっても運転しません。

床暖房のみ運転中にプログラム切替ボタンを操作したとき

床暖房の 運転表示(例)			
プログラム 表示(例)			
	①床暖房はプログラム運転がはたらきますが、エアコンは入時刻になっても運転しません。	②床暖房は運転を続けますがエアコンは入時刻になっても運転しません。	床暖房のプログラム運転を行います。

静音運転

運転音を静かにおさえ、
おやすみのときも気になりません。



1 冷暖切替 を押し、ニューロ自動、冷房、
アメニティドライのどれかを選びます

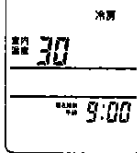

2 運転/停止 を押します

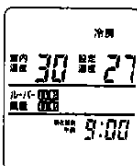

3 静音 を押します



取消したいとき

静音 を押します

静音 が消え、もとの運転にもどります。

ふたを開ける▶

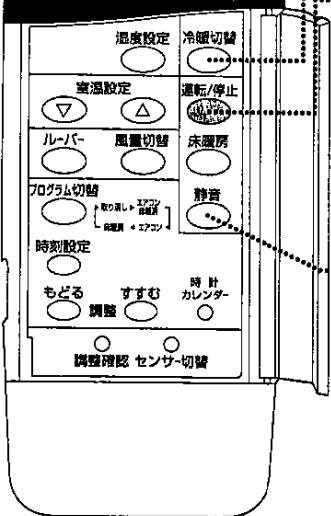

応急運転

リモコンがない！ 乾電池が切れている！
そんなときも大丈夫です！

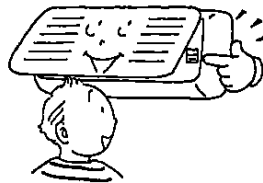

静音運転について

●静音運転時にはニューロ自動、冷房、アメニティドライでのエアコンご使用時に室外ユニットの能力を下げ、運転音を小さめにおさえることができます。室内ユニットは弱風運転となります。暖房運転のときは、冷房用室外ユニットは作動しませんので、静音運転は行いません。

夜間自動静音運転

午後11:00より 午前6:00まで
深夜 静音運転 早朝

●リモコンの時計が午後11時から翌朝6時の間での運転は、自動的に静音運転に切り替わります。翌朝6時になると自動的に解除され、通常設定の運転モードとなります。この機能は毎日繰り返されます。

●静音運転中は、リモコンに「静音」表示が現れます。このとき静音ボタンを押すと静音表示が消え、静音運転は解除されます。

ご注意

●夜間自動静音運転の時間内または直前に運転を開始すると、自動的に静音運転に切り替わり、設定温度への到達に時間がかかる場合があります。この場合は、静音運転を解除していただければ、通常運転にすることができます。

●静音運転中は、風量切替は機能しません。

応急運転では

●運転ランプが点灯し、ニューロ自動運転を開始します。運転開始時の室温に応じて、ニューロ自動（おまかせ運転）になります。設定温度、設定湿度、風量、ルーバーの位置も自動的に選びます。

1 運転つまみを全停止の位置にします

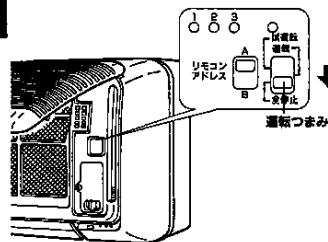

2 運転つまみを運転の位置にします

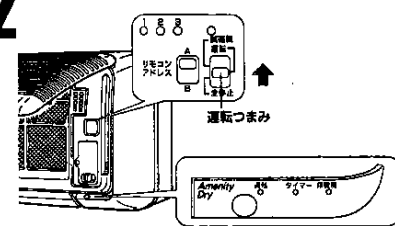

停止したいとき

運転つまみを全停止の位置にします

リモコン運転へのもどしかた

運転中にリモコンの運転/停止ボタンを押して停止してください。

エアコンを上手に活用するために

エアコンと、より上手におつき合いいただくために、使いかたのポイントをまとめてみました。

冷暖房効果をアップ

室内温度の設定は適温に

寒くなるほど冷やし過ぎたり、汗が出るほど暖め過ぎては不経済。もちろん健康のためにもよくありません。



快適な涼しさ、暖かさを逃げにくくさせ、日差しもささぎるカーテンやブラインドで、エアコンの冷暖房効果をアップさせましょう。

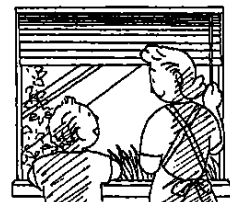

上手に活用風向調節

暖気は上に、冷気は下にたまるもの。その性質を利用して室温のムラをなくするのが風向調節です。ムダな運転も追放できます。

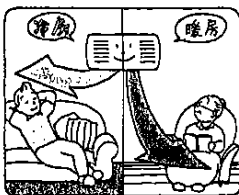

換気もお忘れなく



健康のために、1時間に1〜2分程度の換気は必要です。また、同室内でガス・石油器具などをご使用の場合は、安全のためにも必ず換気をしてください。

プログラム運転を有効に



湿度調節で快適空間

長時間、暖房運転を続けると、お部屋は乾燥気みになります。健康のため、お肌のため、加湿器をご利用ください。



冷暖房のかけっぱなしはムダなばかりか、健康にもよくありません。プログラム運転ですっきりくっすりおやすみタイム。

エアフィルターもお掃除を

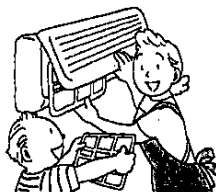

エアフィルターの汚れは、冷暖房能力の低下や異常音発生の原因になります。吹出口付近に積りが付着することも。電気代のムダにもつながります。

快適冷房温度で省エネを

冷房運転のとき、室内と室外の温度差は約5℃以内が最適です。設定温度を1℃上げると約10%も省エネになります。



知っておいていただきたいこと

冷風防止運転について

暖房運転開始時に出る肌寒い冷風を防止するため、エアコン内部が暖まるまでは送風を停止します。十分に暖まると、自動的に送風を開始します。また、室温が設定温度より高い場合は微風になります。

運転条件

冷房運転	室外温度	43℃以下
	室内温度	約21℃以上 約80%以下
アメニティ ドライ運転	室外温度	43℃以下
	室内温度	約15℃以上

窓や扉を開け放したままにしない



窓や扉、または隣接する部屋の仕切りなどを開け放しにしたり台所や洗面所など湿度の高いところで長時間使用されると、エアコン内に露を生じて滴下することがあります。

雷が鳴りだしたら要注意!

雷が鳴りだしたら運転を停止して、早めに電源（ブレーカーまたは電源プラグ）を切りましょう。落雷による電気回路の焼損を防ぐことができます。

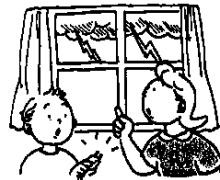

- 上記条件以外の温度で長時間運転した場合、保護装置がはたらいて運転できなくなる場合があります。
- 室内湿度が80%を超えるような状態でエアコンを長時間ご使用されますと、エアコン表面に露がついて滴下することがあります。
- 室温が20℃以下のときは、冷房運転をしないでください。冷房用熱交換器に霜がついたり、機器の寿命を縮める原因になります。
- ご使用中に停電したり、誤って電源プラグを抜いてしまったときには、送電後、もう一度運転操作をしてください。

お手入れのしかた

日ごろのお手入れが、エアコンを長持ちさせるヒケツです。
こまめなお手入れを心がけましょう。

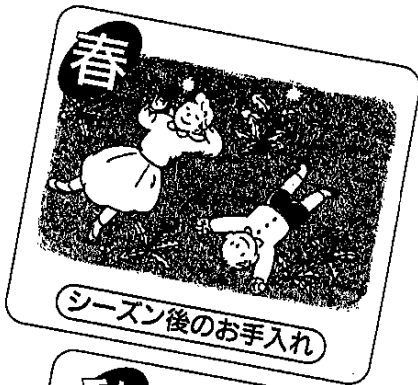

エアフィルターが汚れると
冷暖房効果が落ち
電気代が約15%ムダになります。
2週間に1回をめやすに
お手入れしましょう。



お手入れの前に 掃除を業者にまかせるときはお買い上げの販売店にご相談ください。

! エアコンを掃除するときは停止する
掃除をするときは必ず運転を停止し、電源
プラグも抜いてください。このときファンの
停止を確認してください。内部でファンが高速
回転しているためケガの原因になることが
あります。

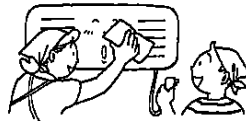

! エアコン・リモコンは直接水洗いをしない
エアコン・リモコンを水洗いしないでください。
故障・感電・火災の原因になることがあります。

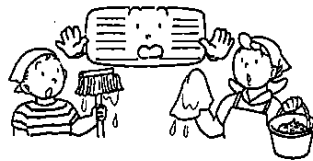

シンナー・ベンジン・アルコール・磨き粉・
40℃以上のお湯は、使用しない

- 変形・変色の原因になります。
- 室内ユニット・リモコンには、絶対に水をかけない
でください。(故障や感電のおそれがあります。)



シーズン前の点検

! 電源プラグとコンセントは
掃除してから差し込む
電源プラグとコンセントの間にホコリや汚れ
が付着していると故障・感電・発熱・火災の原
因になります。



! アース線がはずれていないことを確認

! 長期使用で据付台がいたんで
いないか注意

●エアフィルターを掃除してから
取り付けます。
掃除のしかた 45ページ

●空気清浄フィルターを点検
してください。
46ページ

●室内・室外ユニットの吹出口や吸込口が、ほかのも
のでふさがれていないことを確認してください。



●リモコンに乾電池を入れ時刻を合わせます。
●暖房シーズンのとき、ガス栓を全開にします。

●排水ホースにつまりやトラップのないこと、排
水ホースの口がバケツや排水溝の水面にもぐって
いないことをご確認ください。

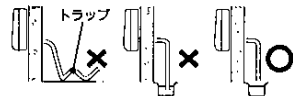

お手入れのしかた

本体・リモコンのお手入れ

柔らかい布で
からぶきをします



●汚れがひどい場合は、布を40℃以下のぬるま湯か水にひたし、よくしぼってからふいてください。

エアフィルターのお掃除 (2週間に1回がめやす)

1 吸込グリルを開けて、エアフィルターを取り出します
吸込グリルの両端を持って吸込グリルを手前に引き上げてから、エアフィルターをはずします。

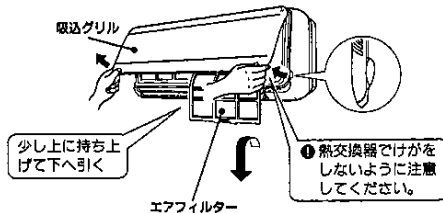

2 掃除機をかけてから水洗いをします
水洗いした後は、日陰でよく乾かしてください。

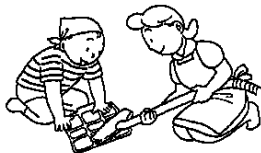

3 「前面」と表示してあるほうを手前にしてエアフィルターを取り付け吸込グリルを閉じます
吸込グリルの両端を持って吸込グリルを閉じてから、矢印部分(↓)を押して吸込グリルを固定します。

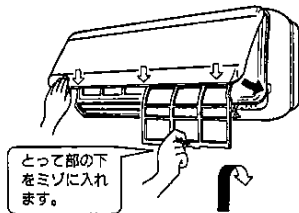

とって部の下をミゾに入れます。

空気清浄フィルターの交換 (6カ月ごとがめやす)

1 吸込グリルを開けてエアフィルターと空気清浄フィルターを取り出します
空気清浄フィルターの交換のめやすは、室内ユニット本体に貼ってある色見本ラベルを参照して、判断してください。

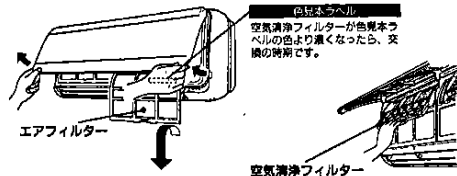

2 フィルター枠から汚れた空気清浄フィルターを取り出し、新しい空気清浄フィルターと交換します
フィルター枠は捨てないでください。
汚れた空気清浄フィルターは洗っても再使用はできません。お近くの販売店でご購入ください。(型名4B-673)

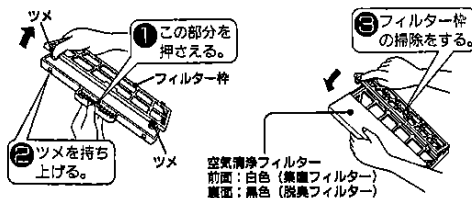

3 空気清浄フィルター・エアフィルターを取り付け吸込グリルを閉じます。

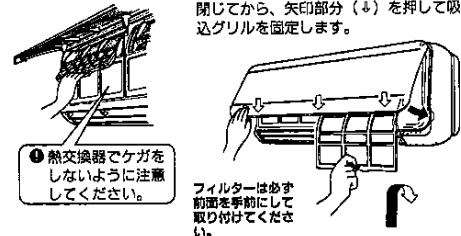

長期間使わないとき

●暖房運転をして、機械内部を乾燥させます。



●運転を停止し、本体の運転つまみを「全停止」の位置にしてから電源プラグを抜いてください。



●エアフィルターを掃除し、空気清浄フィルターを取りはずしてください。

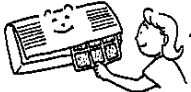

●リモコンの乾電池は取り出しておきましょう。



●ガス栓を確実に閉めます。



故障かな?と思ったら

よく調べてみると故障でないこともよくあります。
修理を依頼される前に、もう一度チェックしてください。

暖房時

点火してもすぐに温風が出ない

- 機械内部が暖まれば温風が出ます。温風が出るまで、1～2分かかる場合があります。

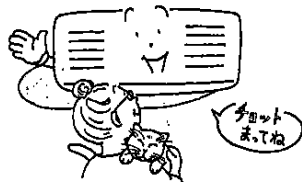

「チリチリ」という金属音がする

- 点火・消火時や室温調整器が作動したとき、金属やプラスチックが膨張・収縮をする、そのきしみ音です。

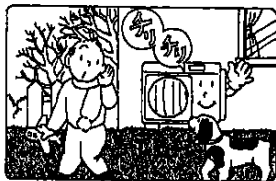

運転中に燃焼確認ランプがしばらく消える

- 運転条件により、燃焼確認ランプが自動的についたり切れたりします。

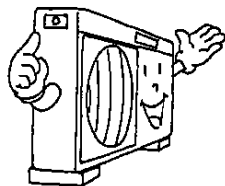

排気口から湯気が出る

- 燃焼した排ガスに含まれる水蒸気が、冷たい外気に触れて白く見えるためです。

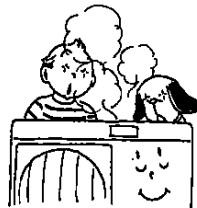

点火したとき「ポッポッ」という音がする

- 寒湿時、外気条件によって起こることがあります。



はじめて運転するとき、なかなか点火しない

- ガス管の中に空気が入っているためです。もう一度運転操作してください。

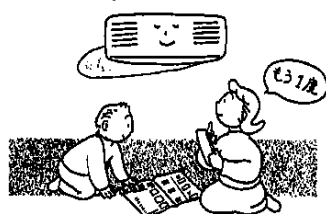

冷房時

冷房運転開始時、「シュー」という音がする

- 冷房に使用するガス（冷媒）が流れはじめた音です。

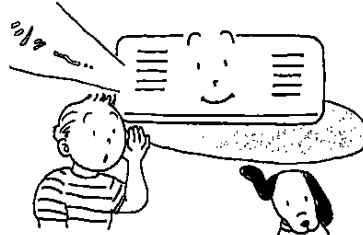

冷風吹出口から霧が吹き出す

- 室内の温度条件によって起こることがあります。

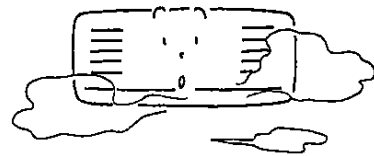

冷風吹出口付近に水が付く

- 使用条件によって、冷風吹出口のまわりに水滴が付くことがあります。ぞうきんなどでふき取ってください。

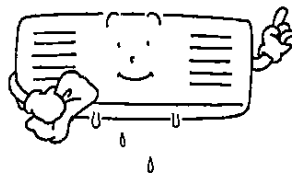

運転停止後すぐに再運転しない

- 室外ユニットに3分間保護タイマーが付いているため、いったん停止させると約3分間は運転を開始しません。

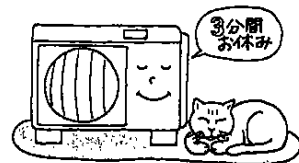

いやなにおいが出る

- 機械に付着したタバコの煙・化粧品・食品などのにおいが吹き出すためです。また、空気清浄フィルターが汚れていると、におうことがあります。



以上、お調べになっても、なお異常のあるときや、よく分からないときは、お買い求めの販売店またはもよりの大阪ガスへご連絡ください。

故障かな?と思ったら

故障かな?お調べください

修理を依頼される前に、もう一度つぎの点をお調べください。

運転しない

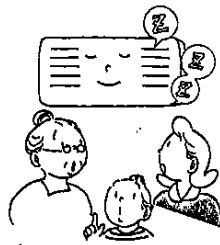

- 電源プラグがはずれていませんか?
- 電源ヒューズやブレーカーが切れていませんか?
- リモコンの乾電池が切れていませんか? **☎ 13~14ページ**
- タイマーがセットされていませんか? **☎ 31~38ページ**
- 室内ユニットの運転つまみが「全停止」になっていませんか?
☎ 10ページ
- リモコンアドレススイッチが、本体側とリモコン側とでくちがっていませんか?
☎ 16ページ
- 停電ではありませんか?

よく冷えない
よく暖まらない



- 設定温度が高すぎたり、低すぎたりしていませんか?
- リモコンの置き場所は適正ですか? **☎ 14ページ**
リモコンに直接、温風・冷風が当たっていませんか?
- ガス栓は全開になっていますか?(ニューロ自動、暖房、アネニティドライ時)
- 風量切替の表示が「弱」になっていませんか?
- ルーバーの位置は適正ですか? **☎ 27~28ページ**
- エアフィルターにほこりやゴミがつかまっていますか? **☎ 45ページ**
- 吹出口の前方に障害物はありませんか?
- 室外ユニットの吸込口や吹出口がふさがっていませんか?(冷房時)
- ドアや窓が開いていませんか?
- 在室人員が多すぎませんか?(冷房時)

リモコンの表示がおかしい
信号を受けつけない
受信音がない

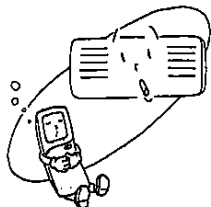

- リモコンの乾電池が切れていませんか?
☎ 13~14ページ
- リモコンにアルカリ乾電池以外の乾電池を使っていませんか?
☎ 13~14ページ
- 乾電池交換のあと、ACL ボタンを押しましたか?
☎ 13~14ページ
- リモコン送信部が、本体受信部に正しく向けられていましたか?
- リモコン送信部を本体受信部に向け、2回続けて **運転/停止** ボタンを押してみてください。

すぐ販売店へ

ただちに運転を中止して、電源プラグを抜いてからお買い求めの販売店もしくはもよりの大阪ガスへご連絡ください(ガス栓が開いている場合は、ガス栓を閉めてください)。

電源プラグやコードが異常に熱い

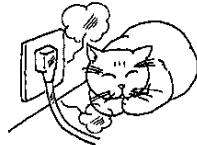

コードの皮膜が破れている

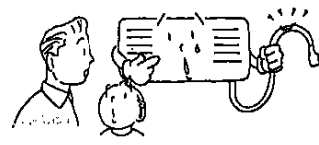

ブレーカーやヒューズがたびたび切れる

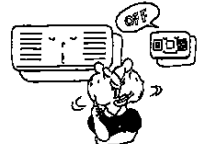

本体に誤って異物や水を入れてしまった



スイッチの作動が不確実

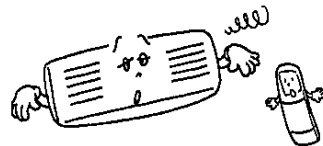

室内ユニットから水がもれる



ガスくさいと感じたときは

スイッチ、電源プラグなどを絶対に操作せずに
ただちに買い求めの販売店もしくはもよりの大阪ガスへご連絡ください。

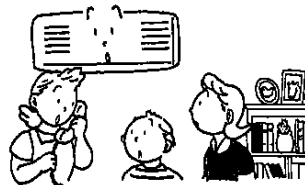

安全装置が作動したときの処置方法

安全装置が作動すると、運転を停止し室内ユニットの運転ランプが点滅します。このようなときは、電源プラグを抜かずにお買い求めの販売店もしくはもよりの大阪ガスへご連絡ください。

- 安全装置…過電流防止装置
- 立消え安全装置
- 露サージ保護装置
- 燃焼室クリーン装置
- 過熱防止装置

保証とアフターサービス

保証書

- この商品には、保証書がついています。お買い上げの販売店で所定事項を記入してお渡ししますから、記載事項をお確かめのうえ、大切に保存してください。保証期間…お買い上げ日から3年間、ただし、冷凍サイクル部分については5年間です。くわしくは保証書をよくお読みください。
- 保証書を紛失されると、無料修理期間であっても修理費をいただくことがありますので、この取扱説明書とともに保管してください。

修理を依頼されるときは

- 47～49ページの「故障かな？」をご確認のうえ、なお異常のあるときはお買い求めの販売店、またはもよりの大阪ガスにご連絡ください。保証期間内は、保証書に記載された内容にしたがい、無料で修理いたします。
- 修理をお申し付けいただくときには、つぎのことをお知らせください。
 1. お名前・ご住所・電話番号・道順（付近の目印なども）
 2. 品名（保証書に記載されています）
 (例) 4日-4日 室内ユニット
 4日-0日 室外ユニット
 3. 異常の様子（表示ランプの状態など、できるだけ詳しくお願います）
 4. 訪問希望日

点検整備のおすすめ

- 快適に、ご使用いただくために定期的に点検整備を受けられることをおすすめます。
- 点検整備は、お買い上げの販売店またはもよりの大阪ガス支社にお申し付けください。点検整備の内容は、機能部品の点検・確認及び清掃整備です。この場合は有料となります。

補修用性能部品の最低保有期間

- 補修用性能部品（機能維持のために必要な部品）の最低保有期間は、製造打ち切り後5年です。
- 無料修理期間経過後の修理については、お買い求めの販売店またはもよりの大阪ガス支社にご相談ください。修理によって性能が維持できる場合は有料修理をします。

ご不明な点は

- アフターサービスについてご不明な点がありましたら、お買い求めの販売店、またはもよりの大阪ガスにお問い合わせください。

転居または機器を移設される場合

- 転居なさるときは、転居先のガス種と電源の周波数をご確認ください。異なる場合は調整が必要です。お買い求めの販売店、または転居先のガス会社にご相談ください。
- 増改築などで機器を移設される場合、工事に専門技術が必要になります。お買い求めの販売店、またはもよりの大阪ガスにご連絡ください。転居・移設にともなう調整や工事の費用は、保証期間内でも有料となります。

- 銘板に表示されているガス（ガスグループ）以外のガスは、ご使用にならないでください。

- 銘板に表示されている電源（電圧・周波数）以外の電源では、ご使用にならないでください。

- ガスの種類には、都市ガスとLPガスとがあり、都市ガスにはガスグループの区分があります。ガスの種類が異なる地域へ転居される場合には、部品の交換や調整が必要となりますので、転居先のガスの種類をご確認のうえ、お買い求めの販売店、またはもよりの大阪ガス支社にご相談ください。この場合、調整・改造に要する費用は保証期間内でも有料となります。ただし、ガスの種類によっては調整できない場合もあります。

設置について

設置場所

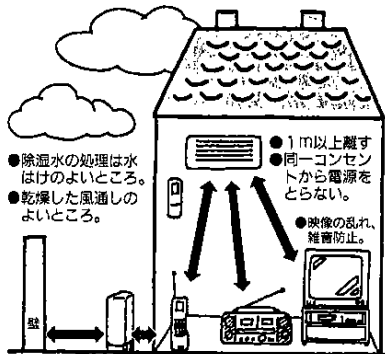

- 除湿水の処理は水はけのよいところ。
- 乾燥した風通しのよいところ。
- 1m以上離す
- 同一コンセントから電源をとらない。
- 映像の乱れ、雑音防止。

- 機器（室外ユニット）の重量に十分耐える場所で、運転音や振動が大きく伝わらないような場所をお選びください。
- 室外ユニットの吹出口からの温風や運転音が、隣家の迷惑にならないようなところを選んでください。
- 室外ユニットの吹出口の近くにもものを置きますと、能力低下や騒音増大のもとになりますので、吹出口付近にはものを置かないでください。
- 可燃性ガスの漏れるおそれのあるところや、蒸気・油煙の発生するところには設置しないでください。
- 工場・海浜地区、温泉地帯など特殊なところでご使用になりますと、腐食などにより、故障の原因になることがあります。
- 高温になるものの近くや、積雪その他により、室外吹出口をふさぐような場所には設置しないでください。
- ビルの上階部など、常時強風の当たるところには設置しないでください。
- ノイズを発生する高周波機器、無線機器などがあるところには設置しないでください。

電気工事

- 電源は専用回路をご使用ください。他の電気製品と共用すると、ブレーカーやヒューズが切れることがあります。
- 感電事故防止のため、アースを取り付けてください。
- 据え付け場所によっては、感電防止のため漏電遮断機の取り付けが法規によって義務づけられています。

- 次のようなところには、アース線を接続しないでください。
 - * 水道管（プラスチック部分があり、アースの役目は果たしません）
 - * ガス管（ガス漏れなどの原因となり大変危険です）
 - * 電話線のアース・避雷針（落雷のときに大きな電流が流れて危険です）

仕様

メモ

室内ユニット・室外ユニット

室内・室外の組み合わせ名		室内ユニット 43-459	室外ユニット 43-088
種 類		暖房・冷房兼用 セパレートタイプ	
電 源		単相100V/60Hz	
暖 房	能 力 kW(kcal/h)	5.2(4,500)[1.4~5.4(1,200~4,850)]【床暖房併用時6.1(5,280)最大6.5(5,600)】	
	運転電流 A	1.6(1.3~1.6)	
	消費電力 W	150(125~155)	
	騒 音 dB	43	43 (急速暖房時47)
冷 房	能 力 kW	4.0(0.5~4.3)	
	運転電流 A	16.6(2.9~17.9)	
	消費電力 W	1,530(250~1,650)	
	除湿量 l/h	2.0	
騒 音 dB	44 (静音33)	47 (静音40)	
風 量 m/min	9.5	23	
製 品 質 量 kg	10	48	
外 形 寸 法 高さ×幅×奥行 mm		高さ 幅 奥行 290×870×195	高さ 幅 奥行 595×780×232
付 属 品	(室内)リモコン(1)、リモコン取付具(1)、乾電池(2)、取扱説明書(1)、空気清浄フィルター(1セット) (室外)アース棒(1)		

●室外ユニットの外形寸法には配管接続部分、排気口部分は含まれていません。

●室外ユニットの梱包に表示している品名の前の()はガス種の記事です。

室外ユニット品名	使用ガスグループ	ガス消費量	安全装置	ガス接続口
43-088	13A	6.5kW(5,600kcal/h)(1.7~6.6(1,500~5,810)) (床暖房併用時7.7(6,600)最大8.1(7,000))	過熱防止装置・立消え安全装置 蓄サージ保護装置・過電流防止装置	R1/2オネジ (TU接続可)
	L.P.	6.5kW(0.47kg/h)(1.7~6.6(0.13~0.46)) (床暖房併用時7.7(0.55)最大8.1(0.59))	燃焼室クリーン装置	