

大阪ガス

取扱説明書

ガスファンヒーター

43-564型

型式 GS-20T1G

大阪ガスのお問い合わせ先

大阪支社	大阪市西区千代崎3-2-9	電話	大阪	06(586)3200	☎	550
南部支社	堺市住吉橋町2-2-19	電話	堺	0722(38)1131	☎	590
北部支社	高槻市森の里町3-9-6	電話	高槻	0726(71)0391	☎	589
東部支社	東大阪市稲葉2-3-17	電話	河内	0729(62)1131	☎	578
兵庫事業本部	神戸市中央区東洲崎町1-8-2	電話	神戸	078(360)3100	☎	650
京都支社	京都市下京区中堂寺柴田町1	電話	京都	075(311)7381	☎	600
奈良支社	奈良市学園北2-4-1	電話	奈良	0742(44)1111	☎	631
和歌山支社	和歌山市本町1-5	電話	和歌山	0734(31)2481	☎	640
姫路支社	姫路市神屋町4-8	電話	姫路	0792(85)2221	☎	670
豊岡支社	豊岡市三坂町6-5-7	電話	豊岡	0796(23)2221	☎	668
滋賀支社	草津市西大寺町5-3-4	電話	草津	0775(62)5311	☎	525
滋賀東支社	彦根市大東町12-11	電話	彦根	0749(22)3131	☎	522
長浜営業センター	長浜市南呉服町3-4	電話	長浜	0749(62)7171	☎	526
本社	大阪市中央区平野町4-1-2	電話	大阪	06(202)2221	☎	541

大阪ガス株式会社

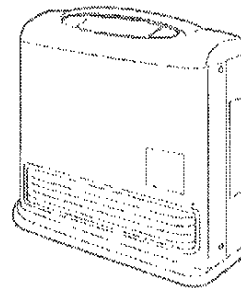
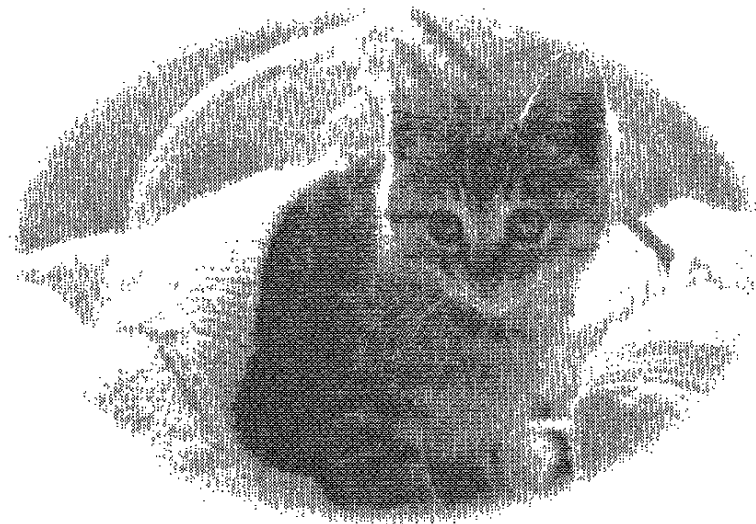

このたびは大阪ガスのガスファンヒーターをお買い上げいただきまして、ありがとうございました。

- ご使用前必ずこの取扱説明書をよくお読みください。正しくお使いください。なお、ご不明な点があればお買い上げの販売店にお問い合わせください。
- 別紙の保証書とともに、この取扱説明書を大切に保管してください。
- この取扱説明書を紛失した場合は、お買い上げの販売店またはもよりの大阪ガスにて再購入してください。

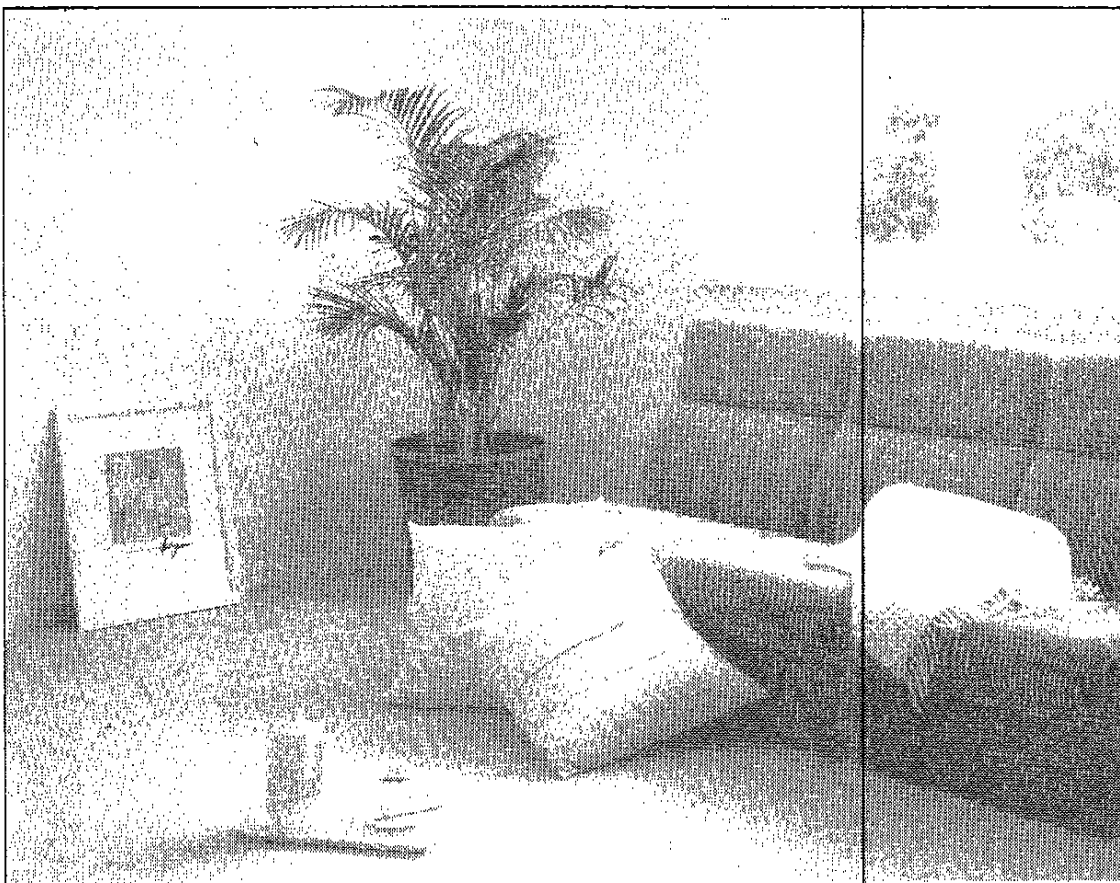

特長

- 室温の変化に応じて、燃焼量と風量を自動的にコントロールします。
- おやすみタイマーの働きで、暖かくおやすみになれます。
- おはようタイマーの働きで、暖かくおめざめになれます。

もくじ

必ずご確認ください

	ページ
●安全上のご注意	4
●使用上のお願い	9

必ず
ご確認ください

使いかた

	ページ
●初めてお使いになるとき	10
●暖房運転	12
●おはよう運転	14
●ロック	16
●おやすみ運転	17
●こんなときは	18
●日常の点検・お手入れ	19

すぐ
使いたいとき

必要なときにお読みください

	ページ
●故障かな?	21
●仕様／外形寸法図	25
●各部のなまえ	26
●アフターサービス	29
●メモ欄	30
●ちょっと得するお話	31
●大阪ガスのお問い合わせ先	裏表紙

もし
必要なとき

安全上のご注意 必ずお守りください。

お使いになる人や他の人への危害、財産への損害を未然に防止するため、必ずお守りいただくことを、次のように説明しています。

■表示内容を無視して誤った使い方をした時に生じる危害や損害の程度を、次の表示で区分し、説明しています。

⚠ 危険 この表示の欄は、「死亡または重傷などを負う危険が切迫して生じることが想定される」内容です。

⚠ 警告 この表示の欄は、「死亡または重傷などを負う可能性が想定される」内容です。

⚠ 注意 この表示の欄は、「傷害を負う可能性または物的損害のみが発生する可能性が想定される」内容です。

■お守りいただく内容の種類を、次の絵表示で区分し、説明しています。
(下記は、絵表示の一例です。)

 この絵表示は、気をつけていただきたい「注意喚起」内容です。

 このような絵表示は、してはいけない「禁止」内容です。

 この絵表示は、必ず実行していただく「強制」内容です。

⚠ 危険

ガス漏れ時のご注意

■ガス漏れに気付いた時は、ガス栓を閉め、窓や戸を全開にし、もよりのガス会社へ連絡する

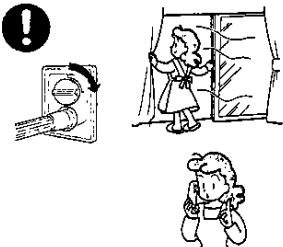

そのままにしておくと、引火し、爆発・火災の原因となります。

■ガス漏れ時は、絶対に火をつけたら電気器具のスイッチの「入・切」などはしない



火気禁止



引火し、爆発・火災の原因となります。

⚠ 警告

■必ず銘板に表示のガス・電源を使用する

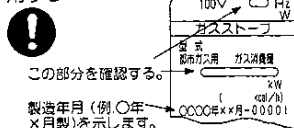

この部分を確認する。

製造年月(例:〇年〇〇〇〇年×月-0000)

他のガス種を使用すると機器が正常に作動しなくなり、異常燃焼し、一酸化炭素中毒などの原因となります。

■燃えやすいものを置かない

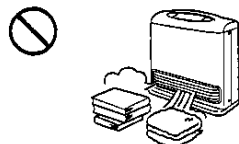

火災の原因となります。

■ガソリン・ベンジンなど引火のおそれのあるものを近くで使用しない

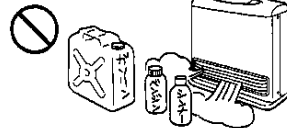

火災の原因となります。

■使用後は必ず消火する

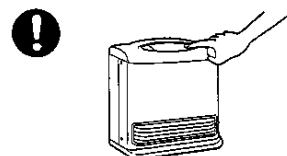

ガス漏れが生じた場合、火災の原因となります。(運転したまま外出しない。)

■1時間に1回、1分間程度換気をする

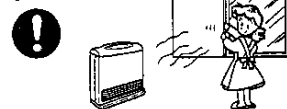

酸素が不足すると不完全燃焼し、一酸化炭素中毒などの原因となります。(また、換気は結露を防止する効果があります。)

■温風吹出し口・エアフィルターをふさがない、また紙・布・異物などを入れない



異常燃焼し、一酸化炭素中毒などの原因や、火災の原因となります。

■温風を長時間身体に当てない



低温やけどの原因となります。(特にお子様やお年寄り、身体の不自由な方には十分注意する。)

■旅行など長期間使用しないときは、ガス栓を閉め、電源プラグを抜く

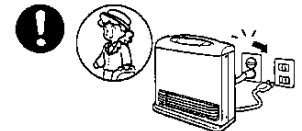

ガス漏れが生じた場合、火災の原因となります。

必ず
ご確認ください

安全上のご注意 必ずお守りください

警告

■スプレー缶を温風の当たる場所に置かない、使用しない



熱でスプレー缶の圧力が上がり、爆発の原因となります。

■必ず当社指定のガスコードを使用する(確実に接続する)

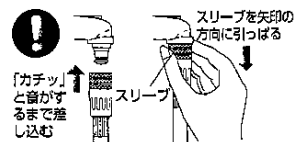

機器への取付け 取外し
確実に接続されていないとガス漏れが生じ、爆発や火災の原因となります。

■スリムプラグ・ゴム管・機器用ソケット・クチゴム付ガスホースは使用しない

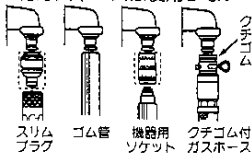

ガス漏れが生じ、爆発や火災の原因となります。

■異常な燃焼、臭気、異常音が感じられたときや地震、火災などの場合は、ガス栓を閉じる



そのままにしておくとも燃焼や火災の原因となります。販売店またはもよりのガス会社に連絡してください。

■電源プラグのほこりなどは定期的にとる



プラグにはほこりなどがたまり、湿気などで絶縁不良となり、火災の原因となります。

■電源プラグは根元まで確実に差し込む



差し込みが不完全ですと、発熱による火災の原因となります。

■コンセントや配線器具の定格を超える使い方をしない



たこ足配線などで、定格を超えると、発熱による火災の原因となります。

■濡れた手で、電源プラグの抜き差しをしない

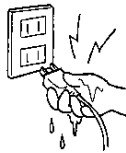

感電の原因となります。

■電源プラグを抜くときは、コードを持たずにプラグをもって抜く



コードを引っばると、コードが破損し、感電・ショート・火災の原因となります。

注意

■火をつけたまま移動しない



ガスコードが外れたりすると、火災の原因となります。

■機器の上にコップや花瓶などをのせない



お湯などがこぼれて消火したり、落下してやけどの原因となります。

■電源コード・電源プラグを破損させるようなことはしない



傷つけたり、加工したり、熱器具(高温部)に近づけたり、無理に曲げたり、ねじったり、引っばったり、重いものをのせたり、束ねたりしない

傷んだまま使用すると、感電・ショート・火災の原因となります。

■お客様ご自身で修理・分解・改造をしない



分解禁止

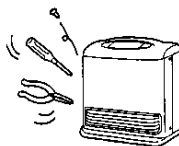

火災や機器故障の原因となります。修理はお買い上げの販売店にご相談ください。

■点検・お手入れは、運転スイッチを「切」にし、機器が冷えてから電源プラグを抜いて行う



機器内部が高温になり、やけどやケガの原因となります。

■暖炉など機器が囲まれる場所で使用しない

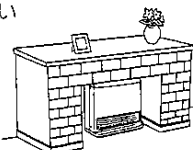

熱がこもり、やけどや機器故障の原因となります。

■ルーバーの角度をむりに変えない

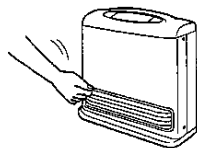

床やじゅうたんなどの変色の原因となります。

■そうじなどで故意に水をかけない

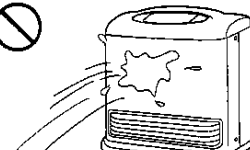

感電の原因となります。

必ず
ご確認ください

安全上のご注意 必ずお守りください

■機器と周囲とは十分な距離を設ける
(壁面・家具・カーテンなどは離す)

上方4.5 cm以上
前方 100 cm以上
左 10 cm以上
右 4.5 cm以上
後方 4.5 cm以上

十分な距離を確保しないと、火災や機器過熱によるやけどの原因となります。

■点火、消火の確認のほか、使用中もときどき正常に燃焼していることを確かめる

機器の故障を早期に見発できなくなります。

■機器の上には腰をかけない

やけどやケガの原因となります。

■エアフィルターを外したときは、機器内部に触れたり、指や鉛筆などを入れたりしない

やけどやケガの原因となります。

■機器前方1 m以内に物を置かない

前方 1 m以内

機器が過熱し、やけどや機器故障の原因となります。また、床やじゅうたんなどの変色の原因となります。

■衣類の乾燥など暖房以外の用途には使用しない

火災の原因となります。

■不安定な場所で使用しない

床やじゅうたんの変色や機器故障の原因となります。(毛足の長いじゅうたんなどの上で使用する場合は、丈夫な台の上にする。)

■スプレーや化学薬品を使用する場所で使用しない

フロンガスや塩素系溶剤は、腐食性ガスの発生により金属がさびたり、健康を害したり、また機器故障の原因となります。

■燃焼中、電源プラグを抜いての消火はしない

機器が過熱し、やけどの原因となります。

■使用中、消火直後は、温風吹き出し口付近に手を触れたり、指や鉛筆などを入れたりしない

やけどやケガの原因となります。(特に小さなお子様がいるご家庭ではご注意ください。)

⚠️ 注意

■棚の下など落下物の危険のあるところでは使用しない

可燃物の落下や、機器の転倒により火災や機器故障の原因となります。

■床暖房や、電気カーペットなどの上で使用しない

床暖房や、電気カーペット故障の原因となります。

必ず
ご確認ください

使用上のお願い

■直射日光の当たる場所や、高温になる場所に置かない

機器が過熱し、機器故障の原因となります。

■雷時は電源プラグを抜く

機器故障の原因となります。

■部屋の出入り口など、人の通るところに置かない

機器が転倒し、機器故障の原因となります。

■強い風の吹き込む所では使用しない

立ち消えの原因となります。

■乾燥室、温室、飼育室など、人の届かないところでは使用しない

機器の異常を早期に見発できなくなります。

初めてお使いになるとき

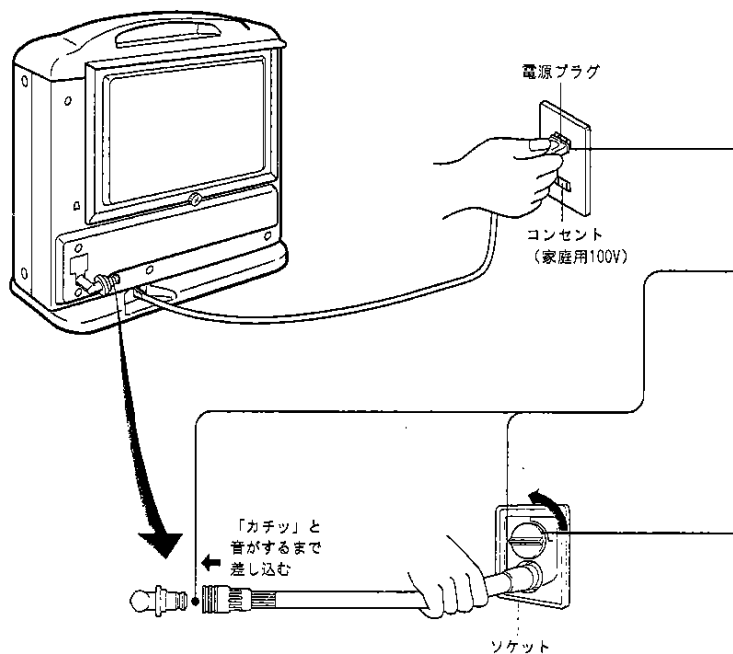

1 電源プラグを差し込む

2 ガスコードを接続する

- ガスコードは継ぎ足して使用しないでください。
- ガスコードが機器に触れたり、機器の下に垂ならないようにしてください。
- 他の部屋まで延長したり、壁・天井などを通したりしないでください。



3 お部屋のガス栓を開ける

- ガス栓がガスコンセント接続の場合、ソケットを差し込むと自動的に「開」になります。(下記参照)

ガスコンセント接続について (お部屋のガス栓がガスコンセント接続の場合)

1. フタを開ける

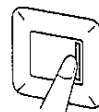

ガスコードを接続するときは、まずフタの右端を押し、フタを開けます。

2. 取り付ける

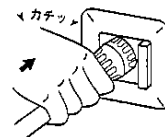

ガスコードのガス栓用ソケット側をガスコンセントに「カチッ」と音がするまで差し込みます。

3. 取り外す

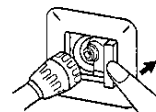

右側にあるフタを押すとソケットが外れ、ガス栓が閉じます。

暖房運転

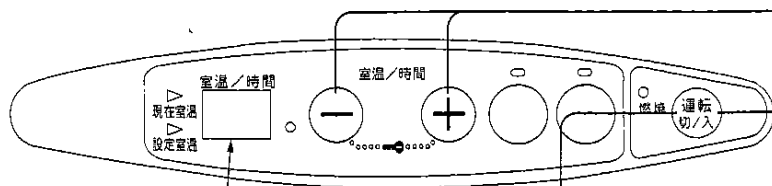

設定室温
L・16～26・H
(約10℃) (連続して強燃焼)

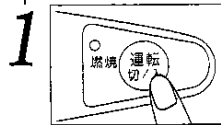

1

押す

- バーナーに点火し、燃焼ランプが点灯します。

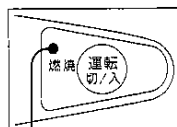

点灯



2

室温を設定する

- 初めてお使いになるときは、設定室温は22℃になっています。

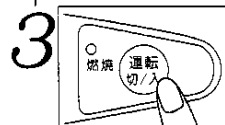

3

押す

- 消火し、燃焼ランプが消灯します。



- 消火後、すぐ運転スイッチを押しても
→しばらく(約30秒)の間、点火しません。
- 一度セットした設定室温は
→マイコンが記憶しています。
- 運転しないときは
→電源プラグをコンセントから抜いておくと、約3.5 Wの電気が節約になります。



- 室温表示は
→機器の感温部付近の温度を表示します。お部屋全体の温度とは必ずしも一致しません。

すぐ
使いたいとき

おはよう運転

お好みの時間(何時間後)に運転を開始する機能です。

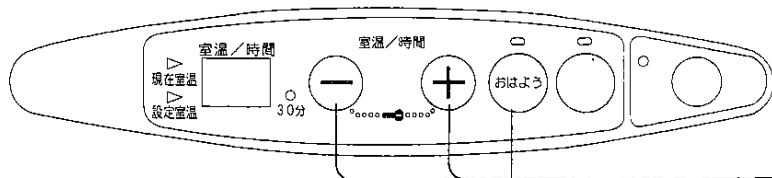

準備

- 室温を設定しておいてください。
(←P12～13参照)
- おはよう時間を計算しておいてください。

【例】

現在の時刻 [夜] 午後 10:30
運転開始時刻 [朝] 午前 6:00

この間は7時間30分なので設定時間は、

に合わせます。
30分

1

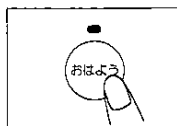

押す

- おはようランプが点灯します。
- デジタル表示部は前回セットした時間を表示します。

2



時間を合わせる

- 押して にする。
30分 ← 点灯
(30分の設定はランプ点灯によりお知らせします。)

タイマー設定は、30分
～24時間の間で30分単
位で設定できます。

3

設定時間経過後
運転開始



1時間後、
自動的に消火

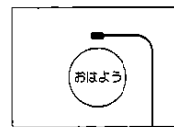

点滅

■ 解除するには

- 再度押す。
- おはようランプが消灯します。
- おはよう運転の解除は運転スイッチを押してもできます。



- 暖房運転中におはようスイッチを押すと
→燃焼が停止します。(おはよう待機状態になります。)
- 一度セットしたおはよう時間は →マイコンが記憶しています。



- おはよう運転中の設定室温は
→H(連続強燃焼)になりません。

ロック

小さなお子様のいたずらや誤ってスイッチを押しても、作動しないように操作部をロックする機能です。

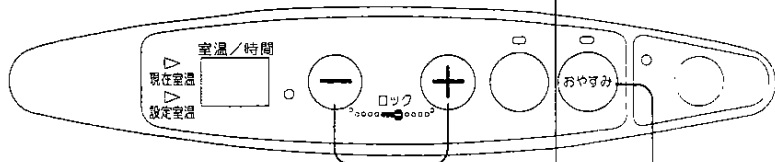

同時に押す
(ロックランプが点灯
するまで (約1秒間))

- ロック中は、運転スイッチ「切」以外ではできません。

- 解除するには
→再度同時に押す。(ロックランプが消灯するまで)

おやすみ運転

1時間後、自動的に運転を停止する機能です。



押す

- おやすみランプが点灯します。
- 1時間後、自動的に消火します。

※運転停止中にセットした場合、点火し、運転を開始します。

- 解除するには
→再度押す。
- 運転スイッチでも解除できます。
- おやすみランプと燃焼ランプが消灯します。

おはよう運転とおやすみ運転の組み合わせについて

おはよう
待機中



燃焼開始
(1時間後消火)
おはよう
待機継続

おやすみ
運転中



おやすみ
運転継続
(1時間後消火)
おはよう
待機

すぐ
使いたいとき

こんなときは

・停電時の処置

- 燃焼ランプ・室温表示の点滅表示をしている場合(約1分以内の再通電時)がありますので、その時は一度運転スイッチを押して表示が消えたことを確認してから12ページの「暖房運転」に従って操作してください。
- 使用中停電になったときは、対流ファンが止まり、機器が過熱するため、機器上部およびエアフィルター部にふれないでください。

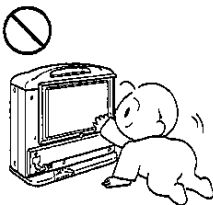

・おはよう運転

- 停電や電源プラグを抜き差ししたために、表示部が消灯したときは、14～15ページの「おはよう運転」に従ってセットしなおしてください。
- おはよう運転待機中に、強い衝撃があったときは、表示部が「03」の点滅表示をし、おはよう運転を開始しません。この時は一度運転スイッチを押して「03」の点滅表示を解除し、再設定してください。

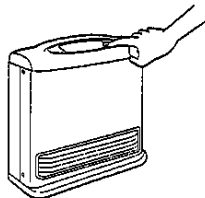

・長期間使用しない場合

【次の手順で行なってください】

- 電源プラグをコンセントより抜く。
- ガス栓を閉め、ガスコードをガス栓より外し、ガス栓や機器のガス接続口にキャップをする。
- 温風吹出し口と、エアフィルターのはこりを取り除く。
- お買い上げになったときの箱に正しく入れて保管する。
※直射日光の当たる場所や、高温になる場所は避けて保管してください。

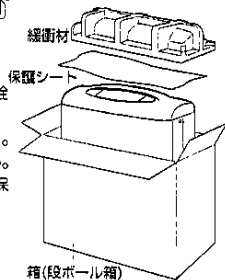

日常の点検・お手入れ

点検・お手入れの前に

- 次項の点検以外は、お買い上げの販売店またはほとよりのガス会社に依頼してください。
- 異常の場合には、21～24ページの「故障かな?」を参照してください。



使用ごとに点検してください

- ガスコードは、ガス栓および機器に、きちんと差し込んでありますか。
- 機器の周囲、温風吹出し口に燃えやすいものを置いていませんか。
- 機器の下、エアフィルター、温風吹出し口にほこりがたまっていませんか。
- ガスコード、電源コードがいたんでいませんか。

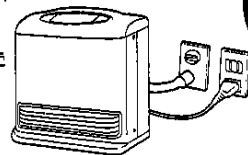

すぐ
使えどき

お手入れについて

- 1か月に1回以上は「エアフィルター」「温風吹出し口」を掃除してください。

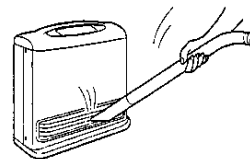

日常の点検・お手入れ

お手入れの方法

本体

布などでふきとる

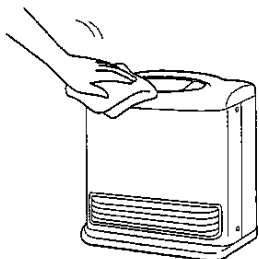

お願い

ベンジン・シンナーなどで
ふかないでください。

温風吹出し口

ほこりを電気掃除機などで掃除
する

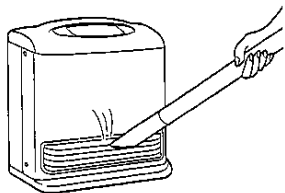

エアフィルター

1. ねじを外し、上方に引っばって取り外す
2. エアフィルターのほこりなどを電気掃除機などでよく掃除する
3. 油などで特に汚れた場合は、洗剤でよく洗い、水気をよくはらってから十分に乾燥させる
4. 掃除後、必ずもとの位置に確実にセットし、ねじを締める

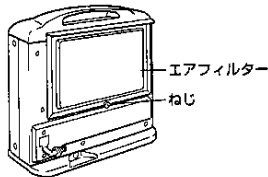
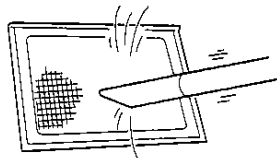

エアフィルター

ねじ



お知らせ

ほこりなどが多量に付着すると室温調節機能や室温表示が正常に働かないことがあります。

故障かな？

故障と思う前に次の内容に従ってご確認ください、それでも直らないときや原因のわからないときは、お買い上げの販売店またはもよりのガス会社へご連絡ください。

症状

ご確認ください

運転（燃焼）しない

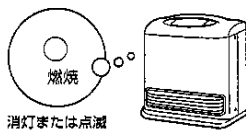

- 電源プラグがしっかり差し込まれていますか。
- ガス栓が全開になっていますか。
- 停電していませんか。
- ガスコードの折れ、曲がりはありませんか。
- エアフィルターにほこりがつまっていたり、温風吹出し口に障害物はありませんか。
- ロックがセットされていませんか。
(P.16ページ)

部屋の暖まりが悪い

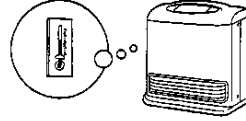

- エアフィルターにほこりがつまっていたり、温風吹出し口に障害物はありませんか。
- 機器前方1メートル以内に物が置いてありませんか。
- 室温調節が適正な温度になっていますか。
- 部屋の窓や戸が開いていませんか。

ガスのおいがする

- ガスコードのひび割れ、穴あきはありませんか。
→ガスコードを交換する
- ガスコードの接続が確実にされていますか。

異常時には安全装置が働きます

- 不完全燃焼をする前に燃焼を停止します 不完全燃焼防止装置
- バーナーの炎が消えた場合ガスが止まります 立消え安全装置
- 生ガスの放出を防止します 不点火時ガス遮断装置
- 機器が転倒した場合運転を停止します 転倒時ガス遮断装置
- 機器の温度が異常に上昇した場合ガスを停止します 過熱防止装置
- 過電流が流れた場合運転を停止します 電流ヒューズ
- 停電後、再通電時運転を停止します 停電時安全装置

安全装置が作動した後、たびたび
同じような作動をくり返す場合

運転スイッチを「切」にし、ガス栓を開め、お買い上げの販売店またはもよりのガス会社へご連絡してください。

故障かな？

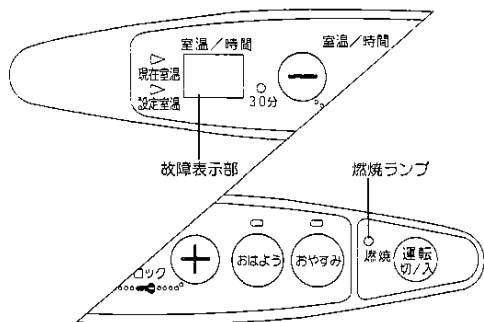

燃焼ランプと故障表示部が点滅したら



安全装置が作動したあと、たびたび同じような作動をくり返す場合、お買い上げの販売店またはもよりのガス会社にご連絡ください。

安全装置作動時の表示	
故障表示部	燃焼ランプ
12	● 燃焼
11	● 燃焼
03	● 燃焼
14	● 燃焼
消灯	○ 燃焼
00	● 燃焼

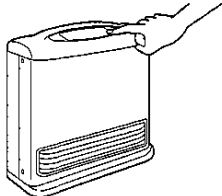
このファンヒーターには、お知らせ機能が付いています。

原因	処置方法
閉め切った部屋で長時間使用したため、空気中の酸素が減少し、不完全燃焼した。	十分部屋の換気を行なってください。
エアフィルターが詰まっている。	エアフィルターの掃除を行なってください。 (エアフィルターの掃除は対流ファンが止まってからさらに2~3分待ち、機器が冷えてから行なってください。)
ガス栓が開きたりない。 強い風が吹いていた。	点検後、再点火してください。
ガス栓が開きたりない。 ガスの種類が違う。 ガスコード内に空気が入っていた。	
燃焼したまま、機器を持ち運んだ。 機器が転倒した。	
エアフィルターが詰まっている。 温風吹き出し口に障害物がある。	エアフィルターの掃除や障害物を取り除いた後、再点火してください。(エアフィルターの掃除は対流ファンが止まってからさらに2~3分待ち、機器が冷えてから行なってください。)
異常過熱状態になった。	修理が必要です。お買い上げの販売店またはもよりのガス会社にご連絡ください。
電気回路がショートした。	
停電した。(約1分以上の再通電時)	12~17ページに従って再設定してください。
停電した。(約1分以内の再通電時)	18ページの「停電時の処置」をお読みください。

もし
必要なとき

故障かな？

次のような場合は故障ではありません

現象	理由
はしめて使うときに、機器から煙やおいか出る	はしめてお使いになるとき、機器に付着した油がこけて、煙やおいか出る場合があります。しはらくすると自然になくなります。
着火したときに「ホツ」という音がする	着火音で、異常ではありません。
点火・消火直後に「チリ、チリ」という音がする	バーナーが熱により、膨脹・収縮するときの音です。故障ではありません。
暖房運転中に「シャー」という音がする	ガスの通過音で、異常ではありません。
運転スイッチを「切」にしても、しばらく温風吹出し口より風が出ている	機器内の異常過熱を防止するためです。内部が冷えると自動的に止まります。
各スイッチを押しても作動しない 運転スイッチを押しながらも運転しない（ロックランプ点灯）	ロックがかかっているためです。（P16）
おはよう運転していたら自動的に運転が停止した（おはようランプ点滅）	おはよう運転開始の1時間後、自動的に停止し、おはようランプが点滅します。点滅の解除は、運転スイッチを押してください。

仕様／外形寸法図

機種 型式名		43-564型 GS-20T1G		
項目	カス消費量 〔燃（定積）器〕	都市ガス13A	都市ガス12A	LPGガス
		2.44~0.70 kW (2 100~600 kcal/h)	2.27~0.65 kW (1 950~560 kcal/h)	2.46~0.70 kW (0 175~0.05 kg/h)
暖房のめやす		木造6畳まで・コンクリート9畳まで		
外形寸法（幅） 〔幅×奥行×高さ〕		360×122（脚部165）×375		
質量（kg）		5.6		
電気消費量（W） （50/60 Hz）		25/27 コンセント差し込み時 約3.5/3.5		
接続電源		ガスコード（小口径迅速継手） 交流100V 50/60 Hz（電源コード長さ2 m）		
燃焼方式		ブンセン燃焼式		
給排気方式		開放式		
放熱方式		強制対流式		
点火方式		高圧連続放電点火方式		
安全装置		不完全燃焼防止装置 立消え安全装置 停電時安全装置 過熱防止装置（温度ヒューズ）（過熱防止スイッチ） 不点火時ガス遮断装置 電流ヒューズ 転倒時ガス遮断装置		

〔単位：mm〕

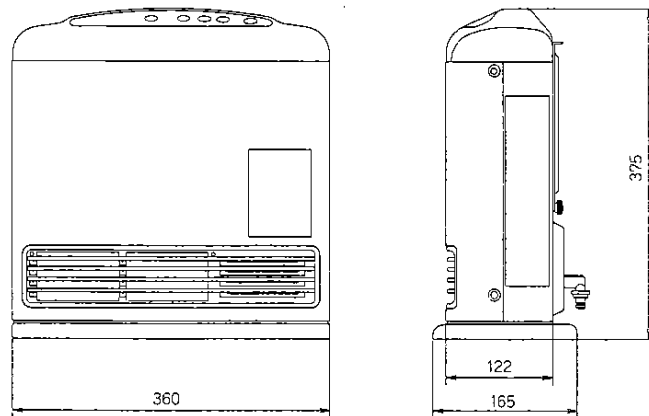

もし
必要とき

各部のなまえ

操作部

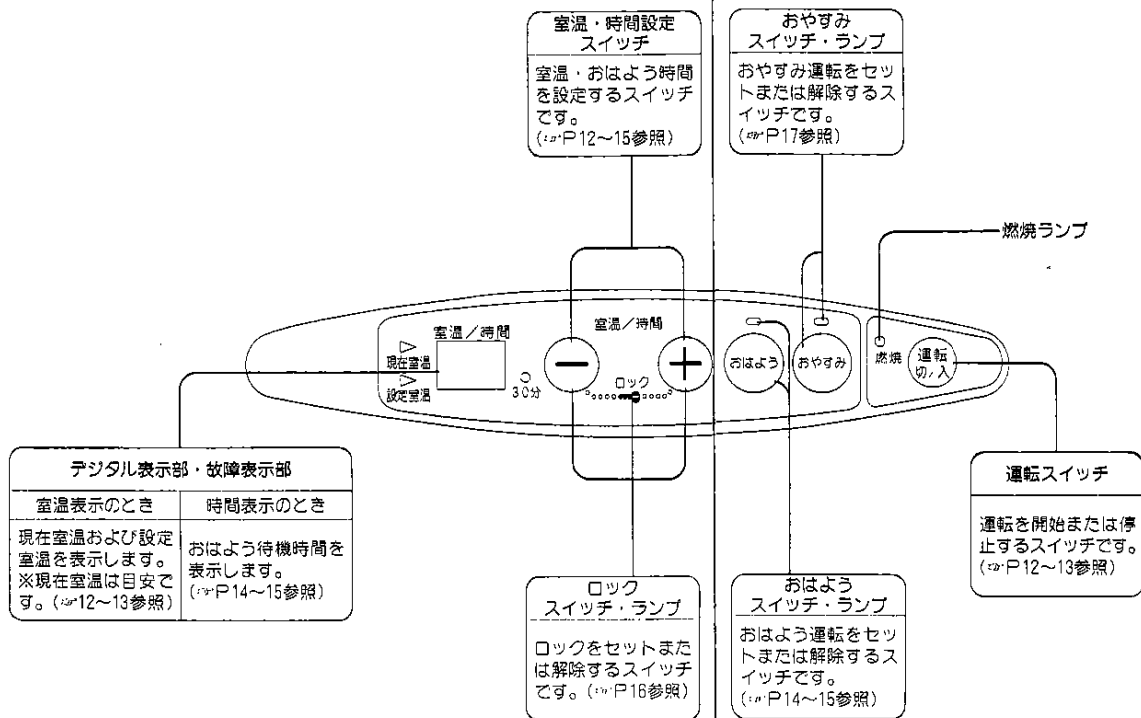

もし
必要なとき

各部のなまえ

正面

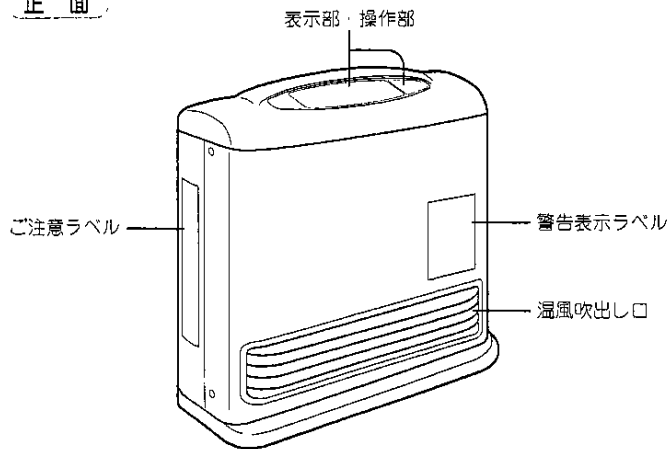

後面

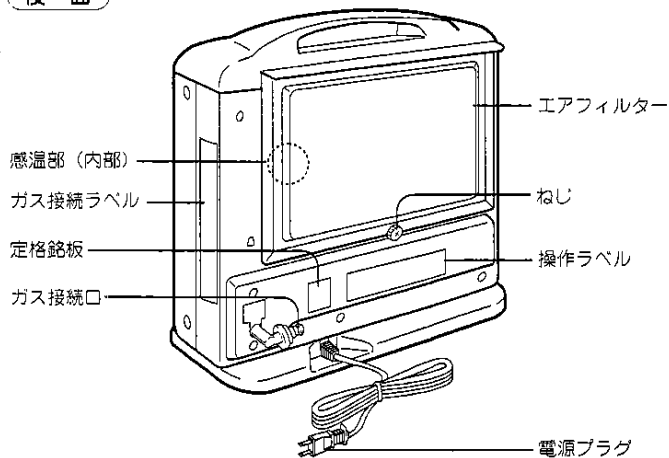

アフターサービス

サービスのお申し込み

- 21～24ページの「故障かな?」の項を見てもう一度ご確認ください。
- 確認のうえ、それでも不具合な場合、あるいはご不明な場合はご自分で修理ならぬでお買い上げの販売店またはもよりの大阪ガスにご連絡ください。なお、ご連絡いただくときは、次のことをお知らせください。

- (1)品名……………【ガスファンヒーター】
- (2)品番……………機器本体の裏面左下部に貼付してあります。
- (3)現象……………【できるだけ詳しく】
- (4)お名前
- (5)ご住所
- (6)電話番号
- (7)道順……………【できるだけ詳しく】

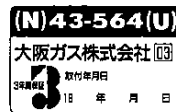

点検整備のおすすめ

- 安全快適に、ご使用いただくために定期的に(3シーズンに1回程度)点検整備を受けられることをおすすめします。
- 点検整備は、お買い上げの販売店またはもよりの大阪ガスにお申し付けください。点検整備の内容は、機能部品の点検・確認及び清掃整備です。この場合は有料となります。

転居される場合

- ガスの種類は、LPGガス、都市ガス(13A、12A他)があります。ガスの種類が異なる地域へ転居される場合には、部品の交換や調整が必要となりますので、転居先のガスの種類を確認のうえ、お買い上げの販売店またはもよりの大阪ガスにご相談ください。この場合、調整・改造に要する費用は保証期間内でも有料となります。ただし、ガス種によっては改造調整ができない場合があります。

保証書について

- この機器には保証書がついています。このファンヒーターは保証書に記載のように、機器の故障について修理いたします。詳しくは保証書をごらんください。保証書を紛失されると、無料修理期間であっても修理費をいただくことがありますので、この取扱説明書とともに大切に保管してください。

補修用性能部品の最低保有期間について

- 補修用性能部品(機能維持のために必要な部品)の最低保有期間は製造打ち切り後7年です。その後の修理はできない場合があります。

もし
必要とき

ちょっと得するお話

家具の配置に気配り

外気に面した壁から熱を逃がさないように背の高い家具を壁ぎわに並べると効果的です。

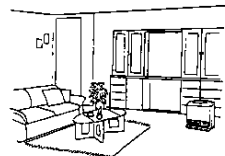

扇風機でお部屋全体ムラなく暖房

暖房をしていて、頭はポツポツと火照るのに足元が寒い、という経験はありませんか。こんな時に扇風機を天井に向けて風を送ると足元も暖かく、天井の暖めすぎも解消されます。



暖房の守り、冷気をブロック

暖房では、冷たい空気の侵入を防ぐことも大切です。床につく長さの厚手のカーテンは効果的です。

