

■ 本社ガスビルサービスセンター・支社所在地および電話番号 ■

大阪支社	〒550	大阪市西区千代崎3-2-95	☎大阪06(506)3200
南部支社	〒590	堺市住吉橋町2-2-19	☎堺0722(38)1131
北部支社	〒569	高槻市藤の里町39-6	☎高槻0726(71)0361
東部支社	〒578	東大阪市稲葉2-3-17	☎河内0729(62)1131
兵庫支社	〒650	神戸市中央区東川崎町1-8-2	☎神戸078(360)3100
京都支社	〒600	京都市下京区中堂寺薬田町1	☎京都075(311)7381
奈良支社	〒631	奈良市学園北2-4-1	☎奈良0742(44)1111
和歌山支社	〒640	和歌山市本町1-5	☎和歌山0734(31)2461
兵庫西支社	〒670	姫路市神屋町4-8	☎姫路0792(85)2221
豊岡支社	〒668	豊岡市三坂町6-57	☎豊岡0796(23)2221
滋賀支社	〒525	草津市追分町字荒畑680-1	☎草津0775(62)5311
滋賀東支社	〒522	彦根市大東町12-11	☎彦根0749(22)3131
(長浜営業センター)	〒526	長浜市南呉服町3-4	☎長浜0749(62)7171
本社ガスビルサービスセンター	〒541	大阪市中央区平野町4-1-2	☎大阪06(202)2221

大阪ガス株式会社

おねがい

ガスくさいときは、ガス栓を閉め、窓を全開にしてから(火気に注意して)大阪ガス支社、サービスセンターにご連絡ください。

73164120007000

ガスファンヒーター

43-608/609型

型名 GFH-424T

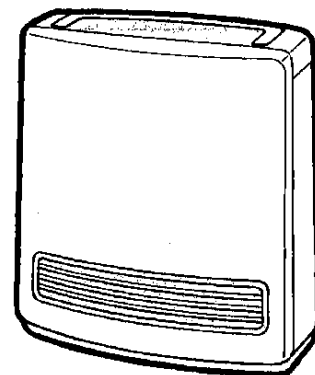

取扱説明書

ご使用前に必ずこの説明書をよくお読み
のうえ、正しくお使いください。なお、
ご不明な点があればお買い上げの販売店
にお問い合わせください。

 大阪ガス

ごあいさつ

このたびは、大阪ガスのガスファンヒーターをお買い上げいただきありがとうございました。

別添の保証書とともに、この「取扱説明書」を大切に保存してください。

もくじ

●機能と特長	2
●安全のために必ずお守りください	3
●各部の名称とはたらき	6
●器具の設置	9
●使用方法	
・初めてお使いになるときは	10
・運転/室温調節/停止	11
・セーブ運転	14
・おはようタイマー運転	15
・おやすみタイマー運転	17
・おやすみとおはようの組合せタイマー運転	18
・消忘れタイマー運転	19
・チャイルドロック	20
●安全装置が作動したときの処置方法	21
●日常の点検とお手入れ	23
●故障かな?と思ったら	25
●仕様・寸法図	27
●長期間使用しない場合	28
●アフターサービスについて	29

機能と特長

このガスファンヒーター「43-608/609」は、お部屋を快適に暖房するように次の特長をそなえました。

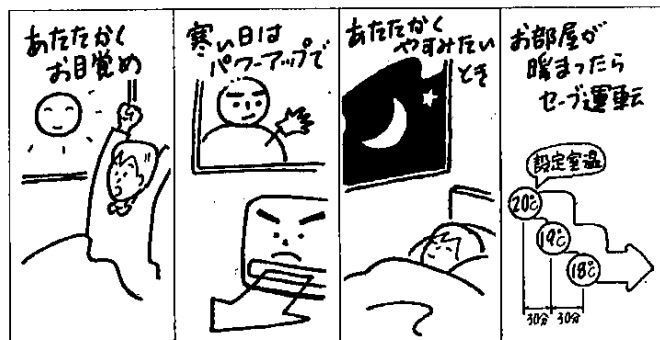

おはようタイマー

急速暖房

おやすみタイマー

セーブ

●おはようタイマー運転

おはようタイマーのセットで暖かくお目覚めができます。

15 16

●急速暖房運転

寒い日には暖房能力アップでお部屋をすばやく暖めます。

11

●おやすみタイマー運転

セットしてから1時間で自動的に消火します。

17

●セーブ運転

お部屋が暖まったら、2℃低めの省エネ運転をします。

14

●ワンタッチで3時間後に自動的に運転を停止する消忘れタイマー運転。

19

●お子様のいたづらを防止するチャイルドロック。

20

●換気にご注意

この器具は、強制給排気式（FF式）ではありませんので換気が必要です。

このマークの中の数字は説明のあるページです。

安全のために必ずお守りください

安全に正しくお使いいただくために、この項は必ずお読みください。

使用ガス種、使用電源について

銘板に表示してあるガス種・電源（電圧・周波数）以外では使用しないでください。

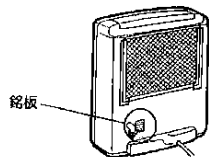

ガスファンヒーター	
GFH-424T	
都市ガス用 13A 2.40kcal/h	使用ガス確認
製造番号 三洋電機ガス機器特許株式会社	
⊕ 三洋電機GTK	
定格電圧 100V	使用電源の確認
定格消費電力 31W	
定格周波数 50/60Hz	

転居されるときは、転居先のガス種と電源を確認してください。異なる場合は調整が必要です。

ガス事故防止

ガスもれに気づいたら、ただちに窓や戸を開けガス栓を閉めてください。

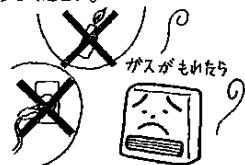

電源プラグの抜き差し、電気器具のスイッチの「入」・「切」や、マッチ、ライターなどの使用は絶対にさけてください。

用途について

暖房以外の用途（衣類の乾燥など）には使用しないでください。また、衣類などを器具の上に置いたり、掛けたりしないでください。



器具の異常過熱や火災の原因になります。

スプレー缶の注意

スプレー缶（殺虫剤、ヘアースプレーなど）を温風吹出し口の前方1m以内に置かないでください。



熱でスプレー缶の圧力が上がり、爆発するおそれがあり、危険です。

換気の注意

使用中は30分に1回、1分間程度換気扇を回すか、窓を開けるなどしてじゅうぶんな換気を行ってください。



やけどに注意

温風吹出し口の付近は高温になりますので、やけどに注意してください。



特にお子様や体の不自由な方が使用するとき、周囲の人がじゅうぶん注意をしてください。

低温やけどに注意

温風をじかに長時間、体にあてないようにしてください。



低温やけどや脱水症のおそれがあります。

設置場所に注意

カーテンなど燃えやすいものや、スプレー、シンナーなど引火性の強いものからは、じゅうぶん離して器具を設置してください。

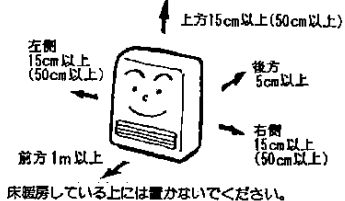

床暖房している上には置かないでください。

床面変色に注意

特に温風吹出し口の前に物を置いたり、器具の背面をふさいだりしないでください。

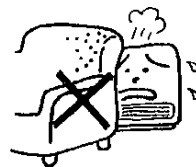

- 温風吹出し口のルーバーの角度を絶対に変えないでください。器具の故障の原因となります。
- 毛足の長いじゅうたんのの上に置く場合は、敷き板などを敷いて水平にしてください。



- 凹凸のある床はさけて、たいらな床に置いてください。

安全のために必ずお守りください

水ぬれに注意

器具には水は禁物です。花びんをのせたり、水の
かかる場所では使用しないでください。



雷のとき

雷が接近したときは、使用を中止して電源プラグ
を抜いてください。

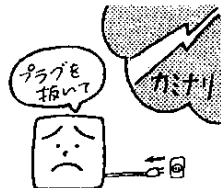

一時的な過電流で器具を損傷することがあります。

結露に注意

この器具は室内燃焼器具のため、気密の高いお部屋
などでは、壁や天井が結露するおそれがあります。
換気などご使用にはじゅうぶんご注意ください。



器具の上にはのらないで

器具の上に腰掛けたり、のったりしないでくださ
い。



異常時の処置

ご使用中にふだんと違った
状態になったときや、不具
合が生じたときは、あわて
ず次の処置をし、お買い上
げの販売店またはもよりの
大阪ガス支社に連絡してく
ださい。

1 運転スイッチを
切り



2 ガス栓を開め

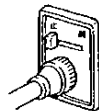

3 もよりの大阪ガス
支社へ！



日常の点検とお手入れ

- ・日常の点検とお手入れは必ず行ってください。
- ・故障または破損したと思われる場合は使用しないでください。

23 24

各部の名称とはたらき

● 外観図

(正面)

操作・表示部

7 8

温風吹出し口

とつて

転倒スイッチ
(底面)

転倒したり、持ち上
げると運転が停止し
ます。

(背面)

銘板

型式名・ガス種や電
源(電圧・周波数)
などを表示していま
す。

3

ガス接続口

回転自在式のガス接
続口です。

9

エアフィルター

空気中のほこりが器
具内へはいるのをふ
せぎます。

24

電源プラグ

コードはリール方
式です。

コードリールについて

出しかた ……電源プラグを矢印の方向にまっすぐに引き出します。
※赤色表示以上は、引き出さないでください。

しまいかた ……コードを軽く引き出し、ゆるめると巻き込まれます。
電源プラグの部分は、本体にはめ込んで収納してください。

※コードがねじれると途中までしか巻き込まれません。その場合はコードのねじれを直してください。

各部の名称とはたらき

●操作・表示部

* 図は説明のため、すべてを表示させた状態にしてあります。実際は該当部のみ表示します。

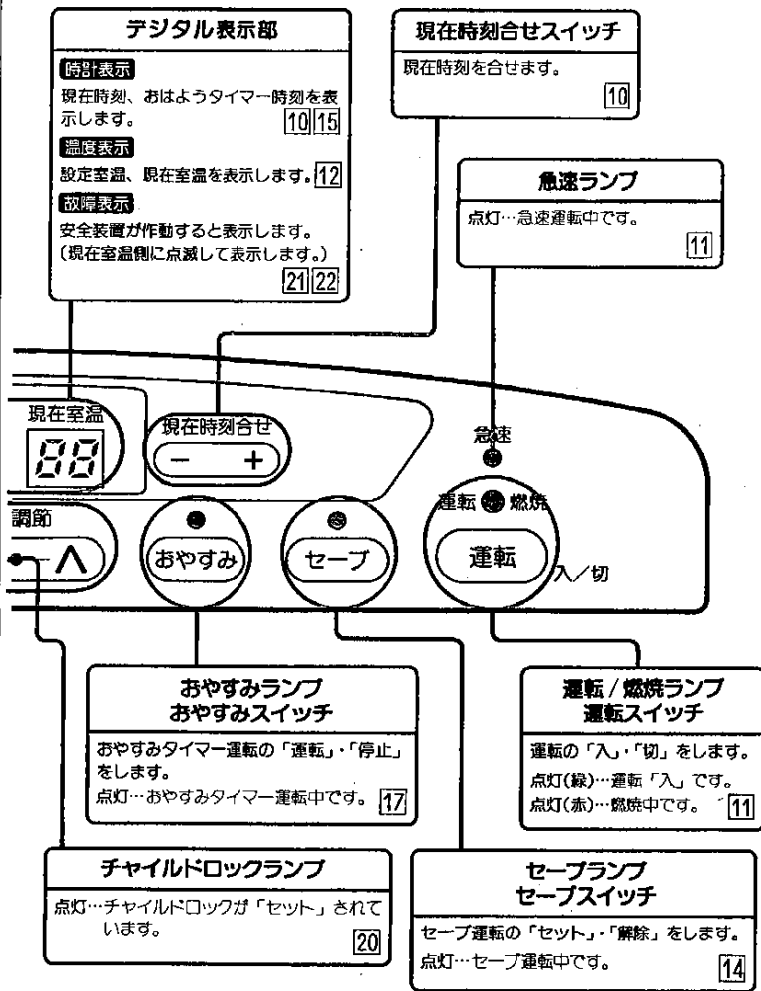
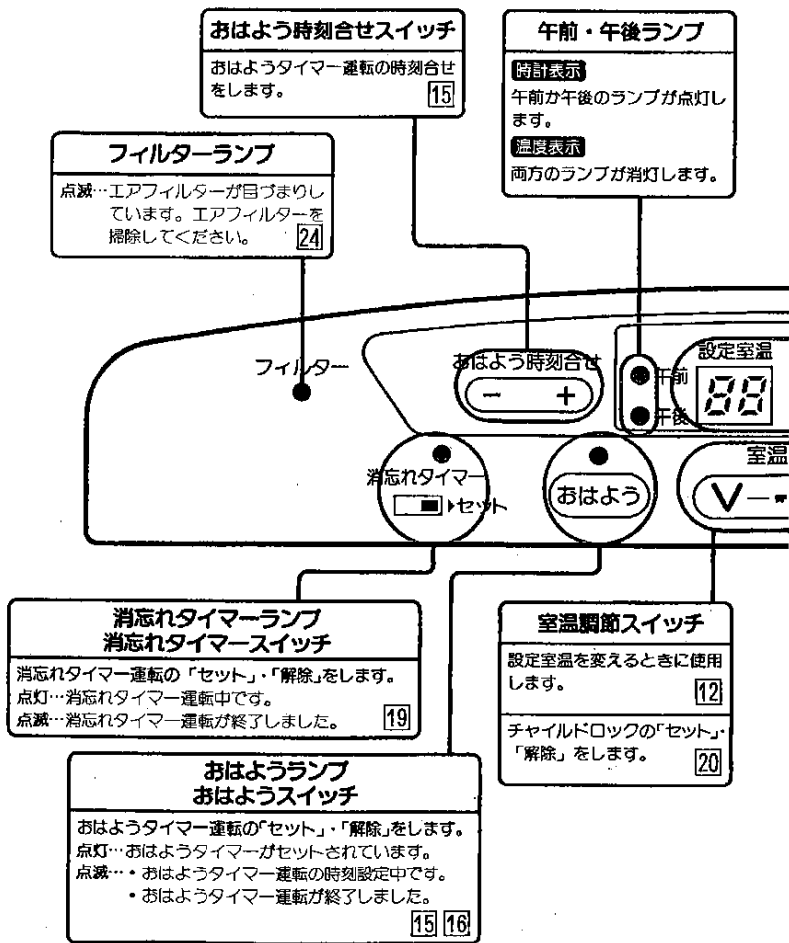

器具の設置

■ ガスの接続

- ガスの接続は、必ず大阪ガス指定のタイマー専用ガスコードを使用してください。
- 器具にはスリムプラグが組み込まれています。一般のガスコードについているスリムプラグは絶対に取付けないでください。
- カチット（器具用ソケット）は、絶対に取付けないでください。
- 一般のガス用ゴム管やビニール管は使用できません。（ガス接続口のキャップは大切に保存してください）

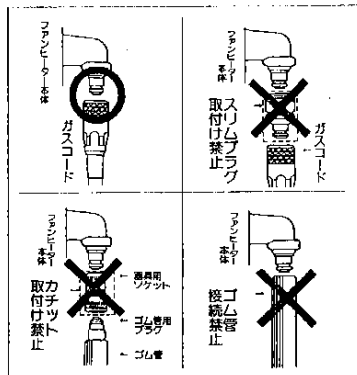

● ガスコードは

- 縦たしなどはしないでください。
- 器具に触れたり、器具の下を通したりしないでください。
- 他の部屋まで延長したり、壁、天井などを通したりしないでください。
- 器具への取付けにおいてご不明の場合は、お買い上げの販売店、またはもよりの大阪ガスショップ、もしくは大阪ガス社にご連絡ください。

■ 電源の接続

電源プラグをコンセントに確実に差し込んでください。

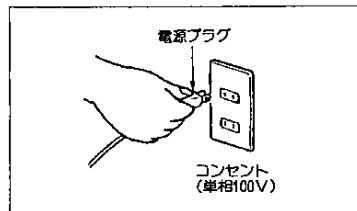

使用方法

■ 初めてお使いになるときは

- ガスと電気が確実に接続されていることを確認したのち、お部屋のガス栓を全開にします。

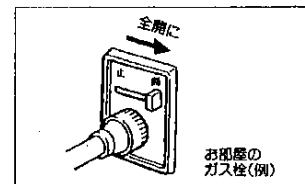

■ 現在時刻の合せかた

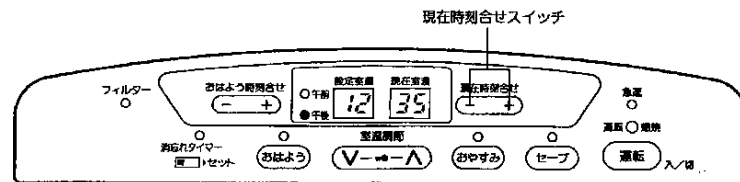

〈例〉午後12時35分に合せる場合

- 現在時刻合せ スイッチの「-」、「+」のどちらかを押します。

- 一回押すとデジタル表示部は、午後12時(正午)を表示します。
- 「-」を押すと時刻はもどり、「+」を押すとすすみます。
- スイッチは一度押すと1分単位で、押し続けると10分単位で変わります。

「+」スイッチを押した 場合の変わりかた	12:01	● 1回ずつ押す
	12:02	● 1回ずつ押す
	12:03	● 押しつづける
	12:13	
	12:23	
	12:33	
	12:34	● 1回ずつ押す
	12:35	● 1回ずつ押す

- 時計は、「現在時刻合せ」スイッチを最後に押したときから動きはじめます。

使用方法

運 転

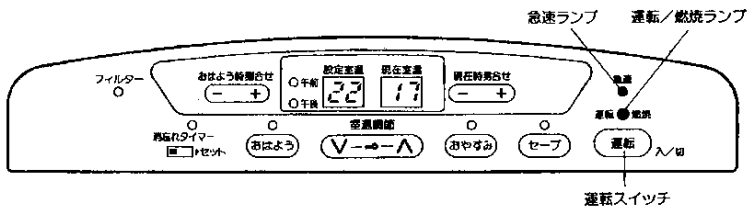

- **運転** スイッチを押して「入」にします。
 - ・運転/燃焼ランプが点灯(緑)し、点火すると(赤)に変わります。
 - ・デジタル表示部が温度表示に変わります。
- ※ 現在室温が設定室温より2℃以上低いときは自動的に急速運転をします。(急速ランプ点灯)

急速運転とは

- ・現在室温が設定室温より2℃以上低いとき、運転開始から1時間以内に限って自動的に強燃焼より大きな能力を出して運転します。
- ・設定室温になったとき、または1時間以上たつと通常の運転に変わります。(急速ランプ消灯)



- ・初めて使うときや、しばらく使わなかったときは、ガス管内に空気が入って点火しにくいことがあります。このときは、再度点火操作をしてください。
- ・停止後すぐに再運転すると、運転を開始するまでの時間が通常にくらべて長くなります。
- ・燃焼中は器具を移動させないでください。器具を持ち上げると転倒スイッチがはたらかし、運転を停止します。
- ・器具底面の転倒スイッチをテープ等で絶対に固定しないでください。安全装置が作動しなくなり危険です。
- ・外気温が特に低いときや、長時間ご使用のときは、窓ガラスや壁などに水滴がつくことがあります。

室温調節 このファンヒーターはあらかじめ22℃に設定されています。

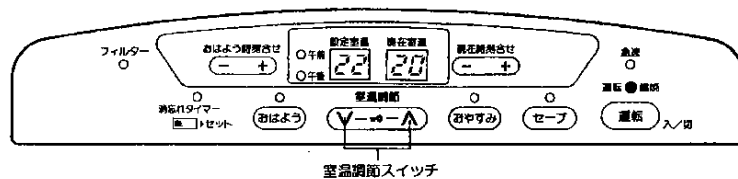

- **室温調節** スイッチを押してお好みの温度を設定します。
 - ・室温調節スイッチを押して室温設定をします。
- 「V」…… 室温を下げたいとき
 「^」…… 室温を上げたいとき

設定室温の表示内容	
表 示	L、16、17 …… 25、26、H
めやすの温度(℃)	16、17 …… 25、26
現在室温の表示内容	
表 示	L、1、2 …… 38、39、H
めやすの温度(℃)	0℃ 以下、1、2 …… 38、39、40℃ 以上

- ・設定室温のL表示…連続弱燃焼します。
- ・設定室温のH表示…連続強燃焼します。



- ・表示温度はめやすにしてください。(室温表示は器具内部の感温部の温度です)
- ・設定室温は運転スイッチを「切」にしても記憶されています。
- ・部屋の構造、設置場所、外気温によっては設定室温以上に現在室温が上がる場合があります。このときは、運転スイッチを「切」にしてください。
- ・器具消火後しばらくして再運転する場合、2～3分ぐらいは現在室温が高く表示されることがあります。

使用方法

停止

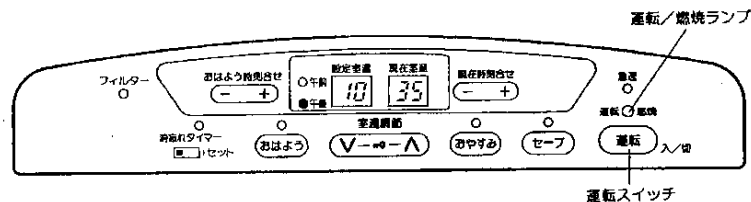

- **運転** スイッチを押して「切」にします。
(温度表示から時刻表示に変わります。)
- 運転/燃焼ランプが消灯します。
- 消火後もしばらく(約30~150秒間)送風ファンが回ります。
この間は電源プラグを抜かないでください。



- 運転中にお部屋のガス栓を閉めないでください。
安全装置が作動し、警報ブザーが鳴ります。(ピーピー…)
- 電源プラグをコンセントから抜いて消火することは絶対にやめてください。器具の異常過熱により、器具の寿命が短くなります。
- 短時間の間に運転・停止を繰り返して行わないでください。器具が一時的に過熱し、フィルターランプが点滅することがあります。

セーブ運転

お部屋が暖まったら、体感温度を变えずに、設定温度より2℃低めの省エネ運転をします。

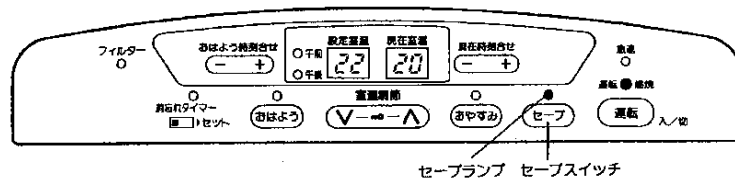

- **セーブ** スイッチを押します。
● セーブランプが点灯します。

解除するとき

- もう一度 **セーブ** スイッチを押します。
● セーブランプが消灯します。

セーブ運転とは

部屋の壁や天井が暖まると、同じ室温でも暖かく感じます。そこで、体感温度を变えずに設定室温を自動的に下げて運転する機能です。

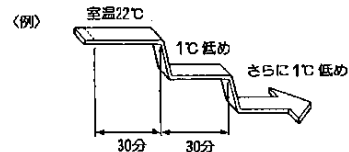

※ 設定室温の表示はセーブ運転をしても変わりません。



- 部屋の構造、設置場所、外気温などによっては現在室温が設定室温まで上がらず、セーブ運転をしないことがあります。
- 部屋が小さすぎたり、外気温が高い場合は、現在室温が設定室温以上に上がることがあります。

使用方法

おはようタイマー運転

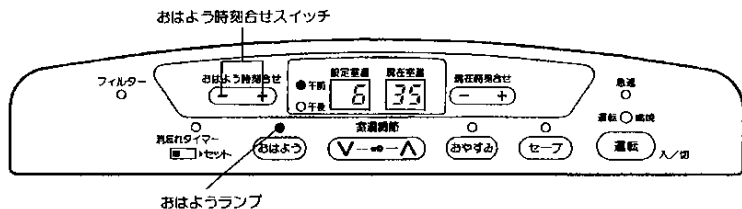

- タイマー時刻を合せます。
(例) 午前6時35分に合せる場合

- ① おはよう時刻合せ スイッチの「-」・「+」のどちらかを押します。
 - ・一回押すとデジタル表示部は、午前6時を表示します。
 - ・おはようランプが点滅します。
- ② おはよう時刻合せ スイッチの「-」・「+」のどちらかを押して希望の時刻に合せます。
 - ・「-」を押すと時刻はもどり、「+」を押すとすすみます。
 - ・スイッチは一度押すと1分単位で、押し続けると10分単位で変わります。

	6:01	● 1回ずつ押す
「+」スイッチを押した 場合の変わりかた	6:02	● 1回ずつ押す
	6:03	● 押しつづける
6:13		
6:23		
6:33		
	6:34	● 1回ずつ押す
	6:35	● 1回ずつ押す

- ③ タイマー時刻合せ終了です。
 - ・時刻合せ終了後、約10秒でおはようランプが消灯します。

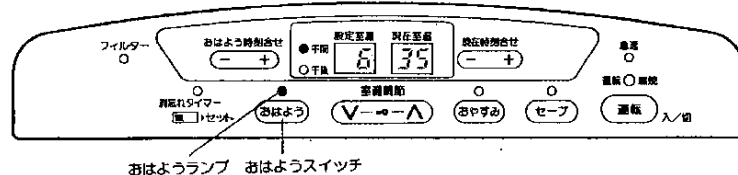

- おはようタイマー運転のセットのしかた

- ④ おはよう スイッチを押します。
 - ・おはようランプが点灯します。
 - ・運転中に押すと、運転が停止し、運転/燃焼ランプは(赤)から(緑)の点灯になります。
 - ・デジタル表示部は、おはようタイマー時刻を約10秒表示後現在時刻表示にもどります。

おはようタイマー運転を中止する場合

おはようスイッチを再度押すか、運転スイッチを「切」にしてください。

おはようタイマー (インテリジェント機能つき) について

- ・インテリジェント機能は器具が室温を検知し、設定室温をもとに設定時刻よりも何分前に運転を開始するかを計算する機能です。
 - ・この機能により、設定時刻には設定室温になるように、設定時刻の最大1時間前から自動的に運転を開始します。
- ※ 部屋の状態や外気温により、必ずしも設定時刻に設定室温まで上昇しない場合があります。



設定時刻から1時間で自動消火します

- ・おはようタイマーで運転を開始した場合は、設定時刻から約1時間で自動消火します。(このとき、おはようランプが点滅します。)

おはようタイマーセット後に停電になったとき

- ・おはようタイマー運転開始前に電源プラグをコンセントから抜いたり、停電したときは、再通電してもおはようタイマー運転は開始されません。

使用方法

■ おやすみタイマー運転

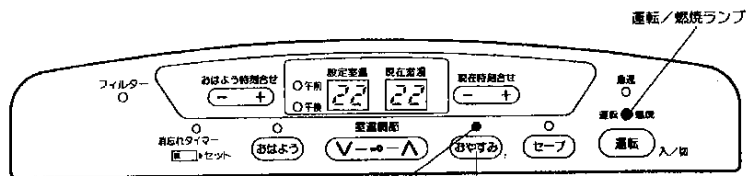

おやすみランプ おやすみスイッチ

- **おやすみ** スイッチを押します。
 - ・おやすみランプが点灯し、おやすみタイマー運転を開始します。
 - ・1時間後に自動的に運転を停止します。

おやすみタイマー運転中に消火したいとき

運転 スイッチが **おやすみ** スイッチを押して「切」にします。
 (温度表示から時刻表示に変わります。)
 ・おやすみランプと運転/燃焼ランプが消灯します。



・おやすみになるときは、おやすみタイマー運転以外では使用しないでください。

■ おやすみとおはようの組合せタイマー運転

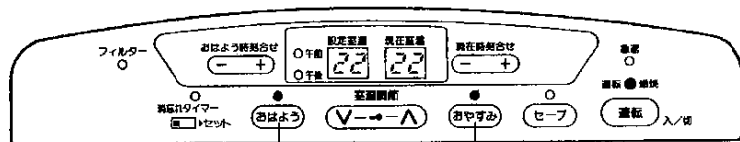

おはようスイッチ おやすみスイッチ

- ① **おやすみ** スイッチを押して、おやすみタイマー運転をセットします。
 - ・おやすみランプが点灯し、おやすみタイマー運転を開始します。
 - ・1時間後に自動的に運転を停止します。
- ② **おはよう** スイッチを押して、おはようタイマー運転をセットします。
 - ・おはようランプが点灯し、デジタル表示部におはよう時刻を約10秒間表示します。

※ ①② の順を逆にしてもセットできますが、運転中の場合は、おはようスイッチを押したときに運転が停止します。

使用方法

消忘れタイマー運転 セットしておくとも3時間で運転を停止します。

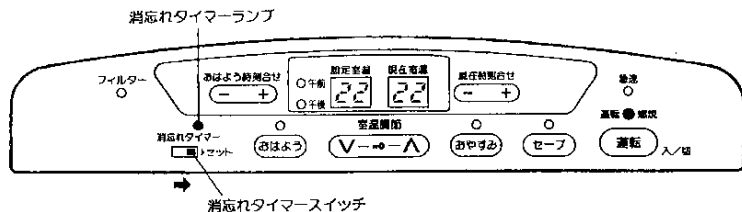

- 消忘れタイマー スイッチを「セット」にします。
 - ・消忘れタイマーランプが点灯します。
 - ・3時間運転して自動的に消火します。(消忘れタイマーランプが消滅します。)

※ただし、おやすみタイマー運転の場合は、消忘れタイマーを「セット」にしても、1時間後に自動的に運転を停止します。

チャイルドロック 小さなお子様のいたずらなどの誤操作を防ぎます。

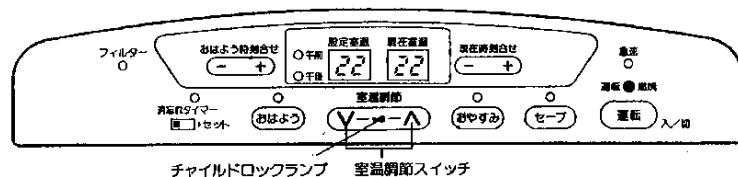

- 室温調節 スイッチの「V」・「^」を2つ同時に(約1秒間)押します。
 - ・チャイルドロックランプが点灯します。

運転中にチャイルドロックしたとき
……………運転スイッチの「切」だけできます。

運転停止中と、おはようタイマー運転がセットされているときにチャイルドロックしたとき
……………すべての操作ができません。

※ただし、消忘れタイマーの「セット」・「解除」についてはチャイルドロックできません。

解除するとき

- もう一度「V」・「^」を同時に(約1秒間)押します。
 - ・チャイルドロックランプが消灯します。

安全装置が作動したときの処置方法

●安全装置が作動すると、故障表示の点滅とブザー音(7回)でお知らせします。

故障表示(現在室温側で表示します。)



故障表示	原因	安全装置 装置の作動	処置方法
01	・停電した。	停電安全装置 ・停電したとき。 ・電源プラグが抜けたとき。	電源プラグを確認し、運転操作をしてください。
	・電源周波数の異常。 ・電源にノイズが入った。	電源周波数検知装置 ・電源の周波数が正常でないとき。	電源プラグを一度抜いて、再び差し込んで、運転操作をしてください。
03	・燃焼中に移動させた。 ・器具に衝撃をあてた。 ・器具が転倒した。	転倒時安全装置 ・転倒したり、器具を持ち上げたとき。	器具を正しく設置してから運転操作をしてください。
11	・部屋のガス栓が開いていないか、開き足りない。 ・ガスコード内に空気が入っていた。 ・ガス栓のヒューズコックが作動した。	立消え安全装置 ・点火ミスで生ガスがでたとき。	原因を点検後、運転操作をしてください。
12	・閉め切った部屋で長時間使用した。 ・エアフィルターが目づまりした。	不完全燃焼防止装置 ・不完全燃焼しそうになったとき。	部屋を換気したり、エアフィルターの掃除をしてください。
	・ガスコードを踏んだ。 ・部屋のガス栓が開き足りない。	立消え安全装置 ・使用中に消火し、生ガスがでたとき。	じゅうぶんに部屋の換気を行い、エアフィルターの掃除を行った後、運転操作をしてください。
14	・エアフィルターが目づまりしている。 ・温風吹出し口に障害物がある。	過熱防止装置 (サーミスタ) ・器具が異常過熱したとき。	エアフィルターの掃除や、障害物を取り除いた後、5~6分してから運転操作をしてください。(送風ファン回転中は、電源プラグを抜かないでください。)
	・異常過熱状態になった。	過熱防止装置 (温度ヒューズ) ・器具が異常過熱したとき。	修理が必要ですので、お買い上げの販売店、またはもよりの大阪ガスにご連絡ください。

故障表示	原因	安全装置 装置の作動	処置方法
16	・外気温が高い。 ・器具の能力に対して部屋がせまい。 ・エアフィルターが目づまりしている。 ・ルームサーミスタに異常がおこった。	室温上昇防止装置 ・室温が40℃以上の状態が10分以上続いたとき。	運転を停止し、現在室温が下がってから、運転操作をしてください。エアフィルターが目づまりをしているときは掃除してください。
	・ルームサーミスタに異常がおこった。	ルームサーミスタ 安全装置 ・ルームサーミスタに断線などがあつたとき。	修理が必要ですので、お買い上げの販売店、またはもよりの大阪ガスにご連絡ください。
31	・ルームサーミスタに異常がおこった。	過熱防止 サーミスタ安全装置	
33	・過熱防止サーミスタに異常がおこった。	過熱防止 サーミスタ安全装置	
62	・送風ファンに異物が入って回転が止まった。 ・送風ファンの回転数が低くなった。	ファン回転検出装置 ・送風ファンの回転数が異常に低くなり、器具が過熱しそうになったとき。	電源プラグを抜いて、送風ファンの異物などを取り除いた後、運転操作をしてください。
70	・運転・おはよう・おやすみスイッチが押したままになっている。	運転スイッチ安全装置 ・運転・おはよう・おやすみスイッチを約5秒以上押し続けたとき。	原因を点検後、運転操作をしてください。
71	・電磁弁回路に異常がおこった。	電磁弁安全装置	修理が必要ですので、お買い上げの販売店、またはもよりの大阪ガスにご連絡ください。
72	・運転中に停電したり、電源プラグを抜いた直後、運転操作をした。	初期チェック装置 ・トラブルにより消火したとき。	2~3分待つてから、運転操作をしてください。
77	・ガス種切替基板が正しく挿入されていない。	ガス種切替基板 検出装置	修理が必要ですので、お買い上げの販売店、またはもよりの大阪ガスにご連絡ください。

処置してもたびたび同じ故障表示がでる場合は、お買い上げの販売店またはもよりの大阪ガスショップ、もしくは大阪ガス支社にご連絡ください。

日常の点検とお手入れ

点検

安全にお使いいただくため、点検・手入れは定期的に行ってください。

① 可燃物の注意

- 器具の周囲や、温風吹出し口の付近に燃えやすいものがないか点検してください。



② ガスコードの接続

- ガスコードが正しく接続されているか点検してください。
- ガスコードが折れたり、ねじれたりしていないか点検してください。



③ エアフィルターの点検

- エアフィルターにほこりがつまっていないか点検してください。

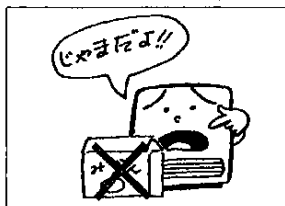

④ 温風吹出し口の点検

- 温風吹出し口の前方に障害物がないか点検してください。

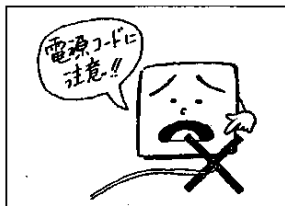

⑤ 電源コードの点検

- 電源コードが器具の下じきになっていたり、コードがいたんでいないか点検してください。

お手入れのしかた

① エアフィルターの掃除

- フィルターランプが点滅したら、エアフィルターの掃除をしてください。

- エアフィルターを上方に引き出してください。
- 電気掃除機などでエアフィルターの表・裏を掃除してください。
- 汚れのひどいときは、中性洗剤で水洗いして必ず乾燥させてから取付けてください。

フィルターランプが点滅しなくても1ヶ月に1回は掃除をしてください。

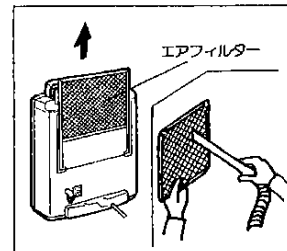

② 温風吹出し口のお手入れ

- 1ヶ月に1回以上は、温風吹出し口のほこりを電気掃除機などで掃除してください。この場合、必ず送風ファンが止まってから行ってください。
- 温風吹出し口に白い粉が付着することがありますが、異常ではありません。やわらかい布でふき取ってください。

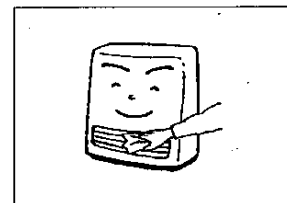

- 器具の冷えているときに、必ず電源プラグをコンセントから抜いて行ってください。
- 器具内部は絶対に分解しないでください。

故障かな?と思ったら

次のことを調べてください

故障かな?と思ってもよく調べてみると故障でない場合もあります。修理に出す前にもう一度、下の表で調べてください。

現象	原因					処置方法	巻数ページ
	運転スイッチを押しっぱなしにしている。	点火プラグが濡れている。	ガスコードが折れている。	使用中に点火ボタンを押している。	部屋の暖まりが足りない。		
電源プラグを差し込んでいない。	●	●				電源プラグを確実に差し込む。	9
ガス栓の開き忘れ・開き不十分。		●	●	●	●	ガス栓を全開にする。	10
ガスコード内に空気が残っている。		●	●			運転操作をくりかえす。	11
ガスコードの接続が不完全。		●	●	●		確実に接続する。	9
ガスの種類が違う。		●	●	●	●	本体背面の銘板を確認する。	3
ガスコードが長すぎる。 ガスコードの折れ曲がり・つぶれ。		●	●	●	●	不具合を取りのぞき再点火をする。	9
ガスコードのひび割れ・穴あき。			●	●		ガスコードを交換する。	9
換気が不十分である。				●		30分に1回、1分程度換気をする。	3
室温調節が「L」になっている。					●	室温調節を高くする。	12
エアフィルターがつかまっている。 湯風吹出し口に障害物がある。			●	●		日常の点検・手入れをする。 障害物を取りのぞき再点火をする。	23 24
点火(燃焼を開始)したばかりである。			●			点火時、少しにおうことがあります。	26
安全装置が作動した。	●	●		●	●	「安全装置が作動したときの処置方法」にしたがってください。	21 22

●処置方法や原因のわからないときは、お買い上げの販売店、またはもよりの大阪ガスショップ、もしくは大阪ガス支社にご連絡ください。

次の場合は故障ではありません

現象	原因と対策
シーズン始めや長期間運転しなかった後、なかなか点火しない。	ガスコード内に空気が入っているためです。燃焼ランプがつくまで運転操作を繰り返してください。
初めて運転したときに、煙やにおいがでる。	器具内部に付着している油やほこりが焼けるためです。しばらく換気しながら運転すると、においがとれます。
初めて運転したときや、ガスコードを交換した後、点火初期に「ピー」と音がする。	メインバーナーが時的に空気過剰となり、起こる音です。
点火したときに「ポツ」という音がする。	点火の際の着火音です。
運転停止後に「チリチリ」と音がする。	メインバーナーが熱により、膨張・収縮しておこる音です。
運転中に「シャー」と音がする。	ガスの通過音です。
運転スイッチを「切」にしても、すぐに湯風が止まらない。	器具内の温度が低くなるまで送風ファンが回転してから自動的に止まります。
コンセントを入れなおした時、送風ファンがまわる。	
停止後、再度運転操作をしてもすぐに点火しない。	器具内が冷えるまで送風ファンが回転してから自動的に点火しませず。
誤って電源プラグを抜いたため、すぐ差し込んで運転操作をしたが点火しない。	
約3時間後に消火する。	消忘れタイマースイッチが「セット」になっています。解除してください。
「— — —」表示がでて、現在時刻がない。	現在時刻、おはよう時刻の設定をやりなおしてください。

仕様・寸法図

仕様

機種名	43-608/609	
型式	GFH-424T	
項目	都市ガス 13A	LPガス
ガス消費量	急速2,400/強2,100~弱500kcal/h 急速0.20/強0.175~弱0.042kg/h	
暖房のめやす	木造6畳まで・コンクリート9畳まで	
外形寸法(mm) (高さ×幅×奥行)	410×380×160 (ベース180)	
重量(kg)	7.4	
電気消費量(W)	31(強)/23(弱)	
接続	ガス	小口径迅速継手(ガスコード)
	電源	AC100V・50/60Hz(電源コード長さ2m)
燃焼方式	ブンゼン燃焼方式	
給排気方式	開放式	
放熱方式	強制対流式	
点火方式	連続放電点火式	
安全装置	不完全燃焼防止装置、立消え安全装置、停電安全装置 過熱防止装置(温度ヒューズ・サーミスタ) 転倒時安全装置、過電流防止装置(電流ヒューズ)	

寸法図

(単位mm)

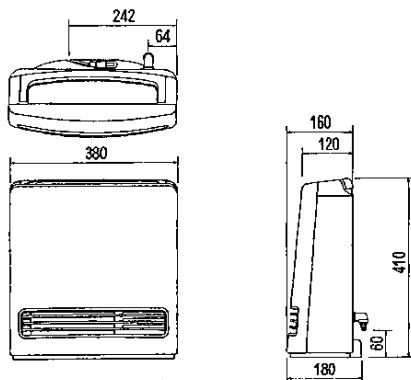

長期間使用しない場合

保管のしかた

- 暖房シーズンが終って、次のシーズンまで長期間保管しておく場合は、お部屋のガス栓を閉め、電源プラグをコンセントから抜き、ガスコードを取りはずしてください。
- ガス接続口にゴミやほこりが入らないように、付属のガス接続口キャップをしてください。
- お手入れを行って、お買い上げになつたときの外表箱などに入れ、湿気やほこりの少ない場所に保管してください。

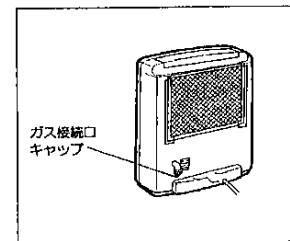

アフターサービスについて

■ サービスのお申し込み

- 21～22の「安全装置が作動したときの処置方法」および25～26の「故障かな々と思ったら」を見てもう一度、確認してください。
- 確認のうえ、それでも不具合な場合、あるいはご不明な場合は、ご自分で修理なさらないでお買い上げの販売店、またはもよりの大阪ガスショップ、もしくは大阪ガス支社にご連絡ください。



● 連絡していただきたい内容

- 1) 品名：ガスファンヒーター
- 2) 機種：43-608、43-609
- 3) 故障の状況（できるだけ詳しく）
- 4) お名前、住所、電話番号
- 5) 道順（付近の目印など）

(N)43-608(U)
大阪ガス株式会社

■ 点検整備のおすすめ（有料）

- 安全快適に、ご使用いただくために定期的に（3シーズンに1回程度）点検整備を受けられることをおすすめします。
- 点検整備は、ガスの種類を確認のうえ、お買い上げの販売店、またはもよりの大阪ガスショップ、もしくは大阪ガス支社にお申し付けください。

■ 転居される場合

ガスには都市ガス13種類およびLPガスの区別があります。

- ガスの種類が異なる地域へ転居される場合には、部品の交換や調整が必要となりますので、転居先のガスの種類を確認のうえ、お買い上げの販売店、またはもよりの大阪ガスショップ、もしくは大阪ガス支社にご相談ください。
- この場合、調整・改造に要する費用は保証期間内でも有料となります。

■ 保証書について

この器具には保証書がついています。

- 保証書に記載のように、器具の故障について修理します。詳しくは保証書をごらんください。
- 保証書を紛失されると、無料修理期間であっても修理費をいただくことがありますので、この取扱説明書とともに大切に保存してください。