



大阪ガス

# ファンコンベクター

## 取扱説明書

49-250	49-253	49-256	49-259
49-251	49-254	49-257	49-260
49-252	49-255	49-258	49-261

保証書付

### 本社・支社所在地および電話番号表

本社	大阪市東区中野町5-1	電話	大阪	06	20212221	▼541
東京支社	大阪市西区区玉出町2-9-41	電話	大阪	06	65210001	▼557
北支社	大阪市淀川区十三丁目3-6-35	電話	大阪	06	3011251	▼532
神奈川支社	横浜市西区磯崎2-2-19	電話	横浜	07223611131	▼520	
北西支社	高崎市豊の里39-6	電話	高崎	0726710361	▼569	
阪神支社	西宮市和上町4-11	電話	西宮	0798261101	▼682	
豊橋支社	東大阪市旭町2-3-17	電話	豊橋	0729521131	▼578	
京都支社	京都市西田区西町16-17	電話	京都	0720411251	▼573	
神戸支社	神戸市中央区福玉町5-13-10	電話	神戸	07852615221	▼650	
京都支社	京都市中京区烏丸東塩小路258	電話	京都	07523118151	▼604	
奈良支社	奈良市宇治北2-4-1	電話	奈良	0742441111	▼631	
和歌山支社	和歌山市本町1-1	電話	和歌山	07341312481	▼640	
姫路支社	姫路市神楽町4-8	電話	姫路	0792852221	▼670	
徳島支社	加古川市加古川町東津29-1	電話	加古川	0794211801	▼676	
岡山支社	倉敷市三ツ島町6-57	電話	倉敷	0796232221	▼668	
広島支社	福山市豊分町字兵衛680-1	電話	広島	07756215311	▼525	
福岡支社	北九州市大倉町9-41	電話	北九州	07492213131	▼522	
長崎支社	長崎市南長崎町3-4	電話	長崎	07496219171	▼525	

その他任設備器特約店・セントラルヒーティング特約店・販売店

大阪ガス株式会社

20FEBRGA951

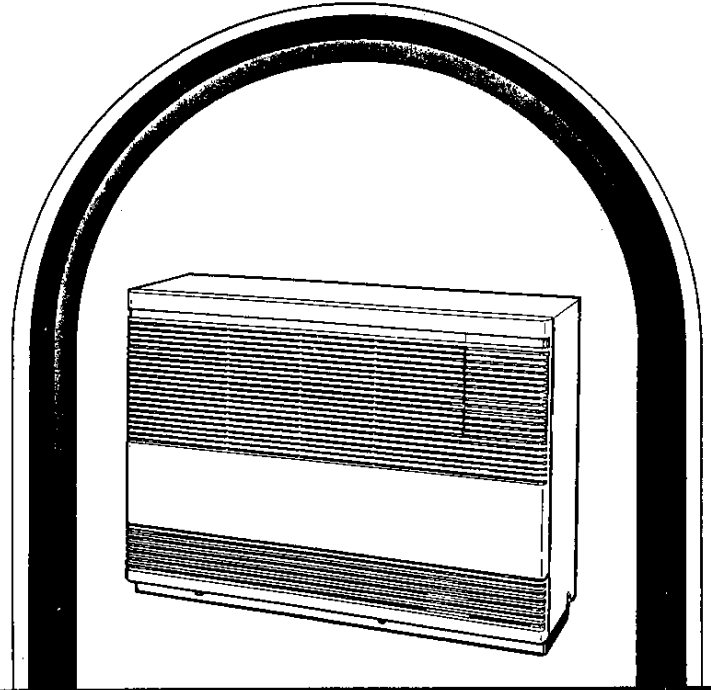

### 器具をお使いになる時のご注意



電源プラグの抜き差しによる運転はしないでください。

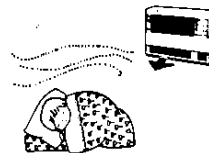

温風を長時間にわたり直接お肌にあてないでください。



凍結防止について十分ご配慮ください。

●ご使用前に必ずこの説明書をよくお読みのうえ、正しくお使いください。

## ごあいさつ

このたびは、大阪ガスのファンコンベクターをお買い求めいただきましてありがとうございます。

このファンコンベクターの機能をじゅうぶんに発揮させ効果的にお使いいただくため、お使いになる前に必ずこの「取扱説明書」をよくお読みください。お読みになった後は「保証書」とともに大切に保存しておいてください。

万一お使いになっているうちにわからないことがございましたら今一度お読みかえしてください。

## もくじ

各部の名称	1
特に注意していただきたいこと	2, 3
使用手順	4, 5, 6, 7, 8
使用時のご注意	9
日常の点検とお手入れ	10, 11
故障・異常の見分けかたと処置方法	12
長期間使用しない場合	12
アフターサービスのお申し込み	13
特長	14
寸法図と仕様一覧表	15

## 各部の名称

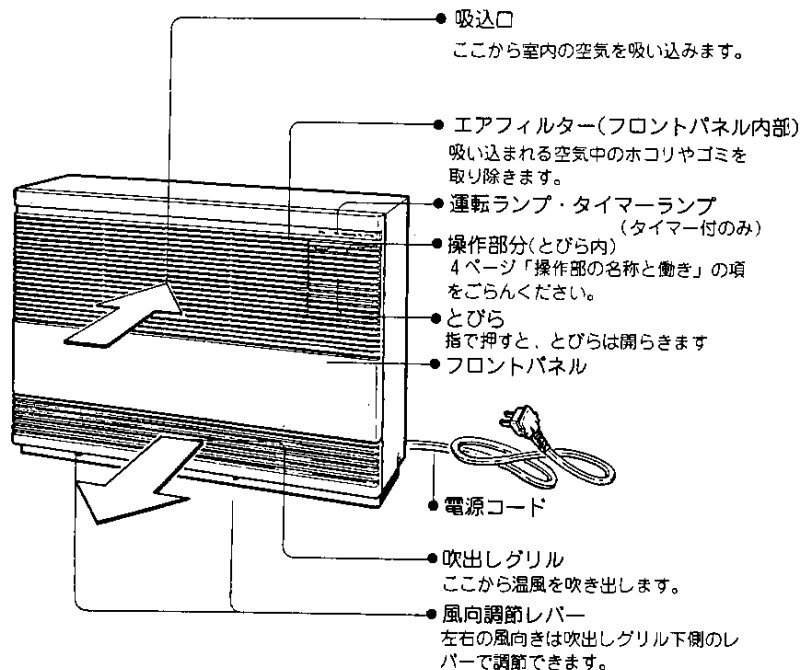

## 特に注意していただきたいこと

安心してお使いいただくため、つぎのことがらは必ずお守りください。

電源プラグの抜き差しによる運転は絶対にしないでください。  
熱源機の異常動作の原因になるばかりでなく、感電など万一の事故を防止するためにも必ずお守りください。



乳幼児、小さなお子さま、お年寄り、病気がたがお使いになるときは、直接湯風が当たらないように周囲の方が特に注意してあげてください。



湯風を長時間にわたって直接お肌当てないでください。健康上好ましくありませんので風向きを調節してください。

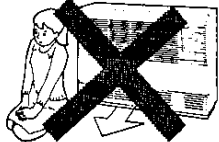

お客様ご自身の修理や改造は、おもわぬ事故の原因になりますので、しないでください。

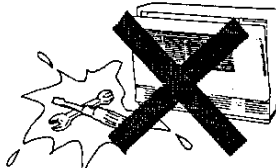

格子などを設けますと、暖房効果が悪くなりますので、さけてください。

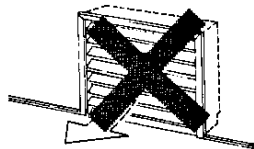

カーテン、タオル、カーペットなどで吸い込み口、吹き出しグリルの前をふさがないでください。



本体の上に花瓶や金魚鉢などを置かないでください。水がかかると電気絶縁を悪くし危険です。

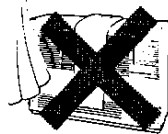

本体の上に乗ったり、腰かけたりしないでください。変形するおそれがあります。



## 特に注意していただきたいこと

電源コードが家具などの鋭いかどに当たらないようにしてください。  
コードがいたんで焼損や漏電の危険があります。



点検やお手入れは通電したままで行わないでください。  
必ず運転つまみを「停止」にし、電源プラグをコンセントから抜いてください。

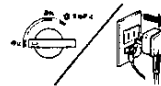

運転つまみを「停止」にするときはゆっくり回してください。  
急に開めると音（コトン）がすることがあります。

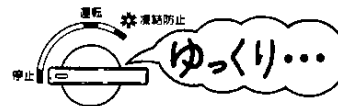

吸込口、吹出グリルの付近には物を置かないでください。  
暖房効果が悪くなります。

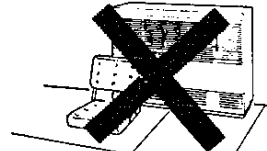

# 使用手順

## ■ 操作部の名称とはたらき

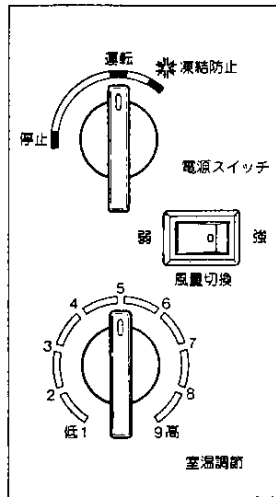

(49-250, 49-251, 49-252  
49-253, 49-254, 49-255 の場合)

### 停止

温水の循環と送風機の両方が止まります。

●急に停止に合わせると「コトン」と音のすることがありますが異常ではありません。

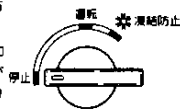

### 運転

温水が循環しファンが回り始めます。

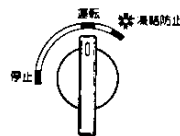

### 風量切換

お好みにより強または弱に合わせてください。

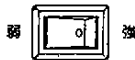

●運転ランプはシステムによって表現内容が異なります。ファンコンベクターから熱源機を制御しない場合は、ファンコンベクターの運転時に点灯します。また熱源機を制御する場合には、熱源機の燃焼にあわせて点滅します。(詳しくはP7～P8をごらんください。)

### 凍結防止

外気温が0℃以下になる時には「※」スノーマークに合わせます。

●9ページ「使用時のご注意」の凍結防止の項をごらんください。

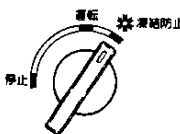

# 使用手順

## ■ 操作部の名称とはたらき

(49-256, 49-257, 49-258  
49-259, 49-260, 49-261 の場合)

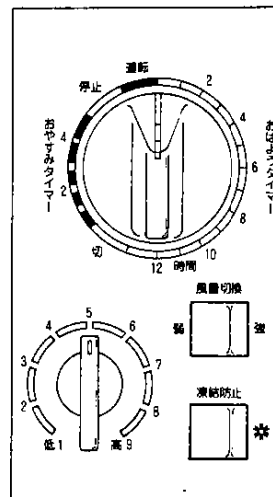

### 停止

温水の循環とファンの両方が止まります。操作はゆっくりとおこなってください。



### 運転

温水の循環とファンの両方が運転します。

### 風量切換

お好みにより強または弱運転に合わせてください。

### おはようタイマー運転

(時間がくると運転します。) 12時間までのおはようタイマーがセットできます。お好みの時間に合わせてください。セットするとタイマーランプが点灯し、運転が停止します。風量切換、室温調節はあらかじめ好みの位置に合わせておいてください。

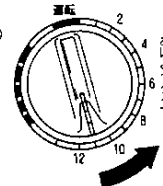

### おやすみタイマー運転

(時間がくると停止します。) 4時間までのおやすみタイマーがセットできます。お好みの時間に合わせてください。セットするとタイマーランプが点灯し、運転を続けます。

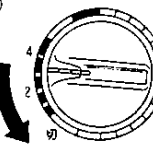

●運転ランプはシステムによって表現内容が異なります。ファンコンベクターから熱源機を制御しない場合は、ファンコンベクターの運転時に点灯します。また熱源機を制御する場合には、熱源機の燃焼にあわせて点滅します。(詳しくはP7～P8をごらんください。)

### 凍結防止

外気温が0℃以下になる時には「※」スノーマークに合わせます。

●9ページ「使用時のご注意」の凍結防止の項をごらんください。

凍結防止ノッチによる暖房開閉の閉状態はすべての操作に対し優先します。



## 使用手順

### ■ 操作部の名称とはたらき

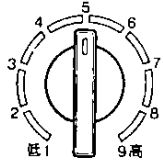

#### 室温調節

室温調節つまみを操作すると、つまみの位置に応じて自動的に送風機を運転、停止し、お部屋をお好みの温度に調節します。

- 熱源連絡線が熱源機（ボイラー）と結線されている場合にはファンコンベクターの室温調節で熱源機も自動的に「運転」「停止」をおこないます。
- 室温調節目盛は設置場所および家具の影響によって室温と多少差ができることがありますが、各目盛の目安はつきようになります。

目盛	室温
低 1	約 15℃
5	約 20℃
高 9	約 30℃

各目盛はあくまでも目安ですので寒い場合は目盛を上げてください。

## 使用手順

### ■ 運転のしかた

- 熱源機のリモート操作盤を使用する場合

1

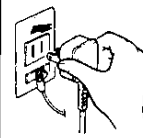

ファンコンベクターの電源プラグをコンセントに差し込んでください。  
電源は必ず単相100Vからお取りください。

2



熱源機を遠隔操作盤（メインコントローラー）で運転の状態にしてください。

3

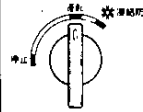

運転レバーを「運転」の位置に回すと温水が循環し、冷風防止サーモのはたらきにより、温水温度があがってから送風機が回りはじめます。

運転ランプが点灯します

4

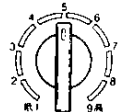

室温調節つまみを、お好みの目盛に合わせてください。  
● つまみの位置に応じてお部屋の温度が上がれば送風機が停止し、温度が下がれば再び運転します。

運転ランプは点灯したままで点滅しません。

5



お部屋の状態に合わせて風向を調節してください。

# 使用手順

## ■ 運転のしかた

● 熱源機の運転、停止をファンコンベクターで行う場合

1

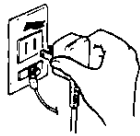

ファンコンベクターの電源プラグをコンセントに差し込んでください。  
電源は必ず単相 100V からお取りください。

2



熱源機の電源が差し込まれていることを確認してください。

3

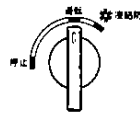

運転レバーを「運転」の位置に回すと温水が循環し、冷風防止サーモのはたらきにより、温水温度があがってから送風機が回りはじめます。

運転ランプは熱源機が点火すると点灯し、消火すると消灯します。

4

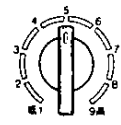

室温調節つまみを、お好みの目盛に合わせてください。  
つまみの位置に応じてお部屋の温度が上がれば送風機が停止し、温度が下がれば再び運転します。

お部屋の温度が上がれば運転ランプは消灯(熱源機が消火)し、温度が下がれば点灯(熱源機が点火)します。

5



お部屋の状態に合わせて風向を調節してください。

(注意)  
2 室同時使用の場合は一方のファンコンベクターの送風機が停止しても、もう片方のファンコンベクターが運転しておれば熱源機は消火しません。

# 使用時のご注意

## ■ 凍結防止について



● 冬期外気温が 0℃ になりますと熱交換器や温水配管の水が凍結し破損することがあります。配管や器具が破損しますと、水もれにより多大な被害を引き起こしますので、必ずシステムに適合した凍結防止策を実施してください。熱源機でポンプ運転できる場合は水を循環させ、かつファンコンベクターの運転スイッチつまみを「」スノーマークの位置に合わせて行ってください。

### ポンプ運転のできない場合

暖房水の中に不凍液を注入することで凍結が防止できます。この場合は器具を操作する必要はありません。

不凍液の注入は必ずお買い求めの販売店、サービスショップにおまかせください。

## 日常の点検とお手入れ

### ■ エアフィルターの清掃(一週間に一回程度)

- エアフィルターが目づまりしますと風量が減少して暖房効果が悪くなってきます。通常1週間に1回程度、次の要領で清掃してください。
- 特に汚れのひどい所でご使用になる場合は、清掃の回数を多くしてください。

1

フロントパネルを開けて、エアフィルターを取り出してください。

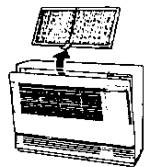

2

エアフィルターについているホコリを掃除機で吸取ってください。



3

汚れがひどい時は水で軽く洗い、乾燥させてから取りつけてください。



### ご注意

火気による乾燥は絶対にしてしないでください。

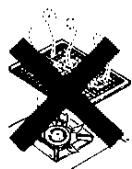

エアフィルターをぬれたまま取りつけますとサビの発生原因となりますのでご注意ください。



エアフィルターをはずしたまままで運転しないでください。内部の汚れがひどくなり効率が悪くなるばかりではなく思わぬケガの原因となります。



## 日常の点検とお手入れ

### 外装のお手入れ

吹き出しグリルや、外装の汚れは乾いた柔らかい布でふくか、台所用洗剤をうすめにつけた布でよくふいてください。

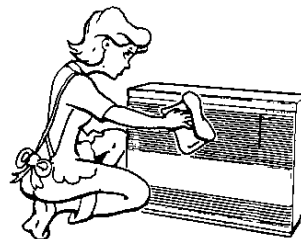

### ご注意

ガソリン、シンナー、ベンジン、みがき粉、化学ぞうきん、スプレー式殺虫剤などは絶対に使用しないでください。キズや変形の原因になります。

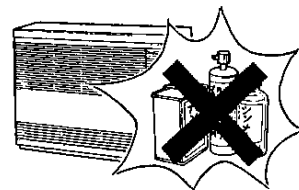

## 故障・異常の見分けかたと処置方法

状態	現象	原因	処置
温風が出ない	運転つまみを「運転」にしても温風がでない。	ファンコンベクター内の湯温が低い。 ファンコントローラ(冷風防止スイッチ)がはたらいている。	そのまましばらく待ってください。湯温が上がると温風がではじめます。
		熱源機の異常。	熱源機の取扱説明書にしたがってチェックしてください。 それでも直らない時は販売店、サービスショップへご連絡ください。
暖房能力が低下した。	温風は出るが「強」にしても風が弱い。	エアフィルターの目づまり。	エアフィルターの清掃。
	温風は出るが温風の温度が低い。	熱源機の異常	熱源機の取扱説明書にしたがってチェックしてください。 それでも直らない時は販売店、サービスショップへご連絡ください。
異常音	異常音がする。	縮付部のゆるみやファンモーターの異常。	販売店、サービスショップへご連絡ください。

## 長期間使用しない場合

運転レバーを「停止」にし電源プラグをコンセントから抜いてください。

長期間使用しない時

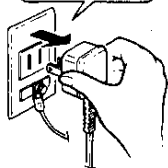

エアフィルターを清掃しじゅうぶん乾燥させてからもとどろりに取り付けてください。外装部も清掃してください。

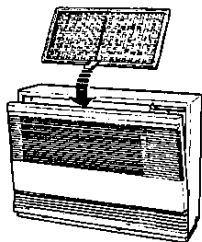

## アフターサービスのお申し込み

### ■ サービスのお申し込み

- 12ページの「故障・異常の見分けかたと処置方法」の項をみてもう一度ご確認ください。
- 確認のうえ、それでも不具合な場合、あるいはご不明な場合はご自分で修理なさらないで買い求めの販売店またはもよりの大阪ガスサービスショップ、もしくは大阪ガス支社、サービスステーションにご連絡ください。なお、ご連絡いただくときは、次のことをお知らせください。
  - (1)品名……………暖房用放熱器
  - (2)品番……………製品の右または左側面に貼付してあります。(例：48-250)
  - (3)現象……………できるだけ詳しく
  - (4)道順……………できるだけ詳しく

### ■ 保証書について

- 保証書は、包装箱の中にありますので、取扱説明書と一緒に大切に保存してください。保証書がありませんと、サービス料金をお申し受ける場合があります。

### ■ 部品保有期間

- ファンコンベクターの補修用部品の最低保有期間は、製造打切後10年です。補修用部品とは、その製品の機能を維持するために必要な部品です。

### ■ 転居される場合

- 電源の周波数が異なる地域へ転居される場合には、部品の調整が必要となりますので、大阪ガスサービスショップまたは大阪ガス支社にご相談ください。



## 特長

- 温水式暖房機ですので部屋の空気が汚れません。
- 温風吹き出し方向は下吹き出し。「頭寒足熱」の理想的な暖房ができます。
- ファンコントローラ（冷風防止スイッチ）が付いていますので、運転初期に冷風の出ることはありません。
- 薄形設計ですから場所を広く取りません。

## 寸法図と仕様一覧表

### ■ 仕様

型 式		49-250 49-253	49-256 49-259	49-251 49-254	49-257 49-260	49-252 49-255	49-258 49-261
外形寸法 (mm)	高さ	425					
	幅	600				730	
	奥行	130		150			
電 源		AC100V 60Hz					
電 動 機	型 式	コンデンサ誘導電動機					
	送風調節	強弱2段切換					
フ ァ ン	型 式	多翼送風機					
	個 数	1					
配管寸法		外径φ8 銅管・ロウ付接続					
製品重量 (kg)		8		9		10	
消費電力 (W)		21	27	28	34	42	48
風 量 (m <sup>3</sup> /min)		4		5		7	
温 水 流 量 (ℓ/min)		1.5					
損 失 水 頭 (mAq)		0.39		0.47		0.51	
暖房能力 (kcal/h)							
温水温度と室温の差 60deg		1,830		2,650		3,150	

### ■ 寸法図

