

パネルラジエーター 取扱説明書

●品名 **49-892型**

もくじ

- 絵表示について…………… 1
- 安全に正しくお使いいただくために
警告／注意／お願い…………… 2～3
- 各部のなまえとはたらき
外観図…………… 4
- 機器の設置について…………… 5
- 運転のしかた…………… 6～7
- 日常の点検とお手入れ…………… 8
- 故障かな?と思ったら…………… 9
- 仕様・寸法図…………… 10
- アフターサービスについて…………… 10

販売店の方へ

- 機器の設置が終わり、お客様へ使い方を説明されましたら、この取扱説明書をお渡しく下さい。
- お客様へ
- この取扱説明書を紛失されたときには、機器の製造年を確かめ、同じ印刷ナンバーの取扱説明書を再購入してください。

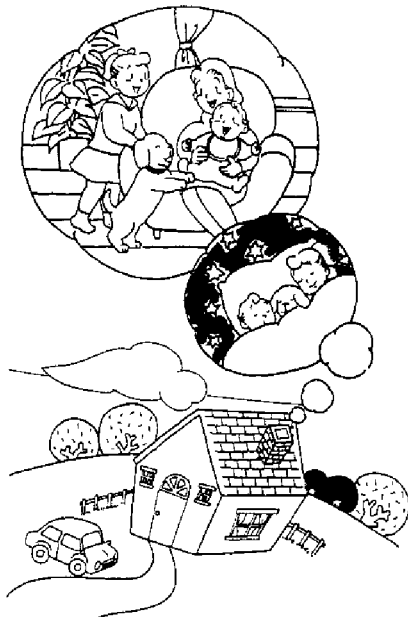

大阪ガスのお問い合わせ先

大阪事業本部	〒550	大阪市西区千代崎3丁目南2-37	電話	大阪	06 (585) 1122
南部事業本部	〒590	堺市住吉橋町2-2-19	電話	堺	0722(38)1131
和歌山支社	〒640	和歌山市本町1-5	電話	和歌山	0734(31)2481
北東部事業本部	〒578	東大阪市福興2-3-17	電話	河内	0729(62)1131
北部事業所	〒569	高槻市藤の里町39-6	電話	高槻	0726(71)0361
奈良支社	〒631	奈良市学園北2-4-1	電話	奈良	0742(44)1111
兵庫事業本部	〒650	神戸市中央区東川崎町1-8-2	電話	神戸	078(350)3100
姫路支社	〒670	姫路市神室町4-8	電話	姫路	0792(85)2221
豊岡支社	〒668	豊岡市三坂町5-57	電話	豊岡	0796(23)2221
京進事業本部	〒600	京都市下京区中堂寺栗田町1	電話	京都	075(311)7381
滋賀支社	〒525	草津市西大路町5-34	電話	草津	0775(62)5311
滋賀東支社	〒522	彦根市大東町12-11	電話	彦根	0749(22)3131
長浜営業センター	〒526	長浜市南呉服町3-4	電話	長浜	0749(62)7171
本社	〒541	大阪市中央区平野町4-1-2	電話	大阪	06 (202)2221

大阪ガス株式会社

このたびは、パネルラジエーターをお買い上げいただきまして、ありがとうございます。

●ご使用になる前に、この取扱説明書をお読みいただき正しくお使いください。

絵表示について

●絵表示について

製品を正しくお使いいただくためや、あなたや他の人々への危害や財産への損害を未然に防止するために、この取扱説明書および製品への表示では、いろいろな絵表示をしています。その表示と意味は次のようになっています。内容をよく理解してから本文をお読みください。



警告

この表示を無視して誤った取扱をすると、人が死亡または重傷を負う可能性が想定される場合を表しています。

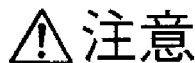

注意

この表示を無視して誤った取扱をすると、人が傷害を負う可能性が想定される場合、および物的損害のみの発生が想定される場合を表しています。

「警告」「注意」の欄にある絵表示については、次のような意味があります。



一般的な注意



接触禁止



分解禁止



一般的な禁止



必ず行う



水ぬれ禁止

安全に正しくお使いいただくために

安全に関する重要な内容ですのでよくお読みのうえ、必ずお守りください。



やけどに注意

- 使用中や使用直後、機器の表面や配線部分が高温になっているので、手を触れないでください。やけどのおそれがあります。特に小さな子供が触れるおそれのあるときは、注意してください。



スプレー缶厳禁

- スプレー缶やカセットこんろ用ボンベなどを機器の近くに放置しないでください。熱でスプレー缶内の圧力が上がり、爆発するおそれがあります。



使用上の注意

- 長時間、温風（パネルラジエーターからの対流熱）を身体に直接当てたり、選め過ぎないようにしてください。体調悪化や健康障害の原因になります。



近づきすぎると!



異常時の処置

- 使用中に異常音がかしたり、湯（水）が噴き出すなどしたときは、ただちに運転スイッチを切り、温風閉切つまみを「閉」にしてください。
- 故障異常の見分け方と処置方法（9ページ）に従い処置してください。
- 上記の処置をしても直らない場合は、使用を中止しお買い上げの販売店、またはもよりの大阪ガスショップ、もしくは大阪ガスに連絡してください。
- 地震、火災など緊急の場合は、迅速に使用を中止してください。



分解禁止

- 修理技術者以外の人は絶対に分解したり、修理・改造は行わないでください。異常作動したり水漏れなどの原因になります。



安全に正しくお使いいただくために

⚠ 注意

使用上の注意

- 機器の上に乗ったり、置かけたり、重い物をのせたりしないでください。
変形、故障によりけがをしたり、やけどをするおそれがあります。



- 機器のすぐそばに、物を置かないでください。
熱により変形することがあります。

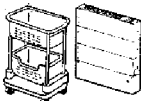

- 機器に直接タオルなどをかけないでください。
熱によりタオルが変色したり、傷んだりすることがあります。



- 機器を掃除するとき直接水をかけたりしないでください。
電源作動したり、故障の原因になります。
日頃の掃除を行う場合は、かわいたタオルなどで拭いてください。

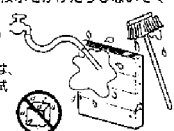

けがに注意

- 天板吹き出し穴などに指を入れないでください。
指などが折れます。



凍結予防について

- 外気温が0℃以下になる場合は、凍結を予防するために、温水開閉つまみを「開」にしてください。
冬場、外気温が0℃以下になると、熱交換器や配管内部の水分が凍結するおそれがあります。



お願い

この機器は家庭用です

- この製品は家庭用ですので業務用のような使用をすると、機器の寿命が著しく短くなります。



点検・お手入れ

- ガソリン、ベンジン、シンナーなどの薬品で拭いたり、市販の液状殺虫剤などをかけないでください。

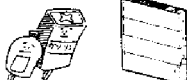

- 外装の汚れをふきとるときは、やわらかい布をぬるま湯にひたし、よくしぼってから拭いてください。

- 点検・お手入れの際には必ず機器が冷えてから行ってください。

- お手入れの際、指先にはじゅうぶんに注意してください。



各部のなまえとはたらき

特長

- コンパクト設計の壁掛型タイプです。
- パネル全体が発熱体となる輻射熱と自然対流とによって、室温のムラが少なく快適な暖房ができます。
- 運転音もなく空気も汚さないクリーンな暖房ができます。

外観図

正面

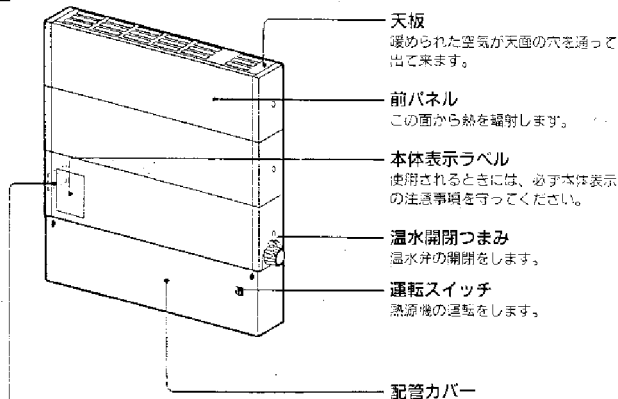

定格ラベル
品名、製造番号などを表示しています。
製造年月は、製造番号に表示されています。
例：97.05-123456では、
「97.05」が1997年5月
を表しています。

パネルラジエーター
(4)49-892

製造年月
97.05-123456
三洋電機株式会社

製造年月確認

機器の設置について

設置スペース

設置は販売店におまかせください。

- 安定した場所に設置し、障害物(壁面、家具等)から下記の距離をとってください。
- じゅうぶん強度のある壁に固定してください。
- 落下などのコールドロフトを打らす対策等に設置してください。

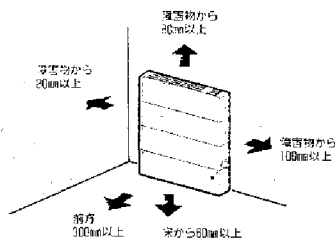

ガス温水暖房システムの概要

(例)

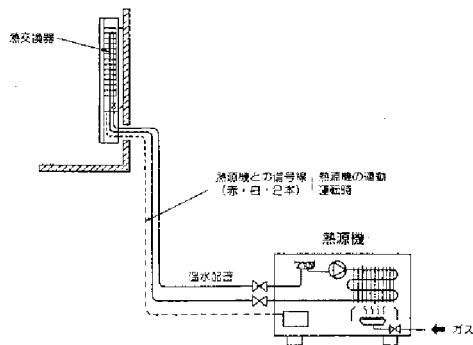

凍結予防について

- 冬寒、外気温が0℃以下になりますと凍結により機器を故障する恐れがありますので、冬寒は、温水開閉つまみを「開」にして凍結予防策を講じてください。

ご注意

- 熱源機の電源プラグは抜かないでください。凍結予防装置が作動しなくなり、機器を故障するおそれがあります。
- 凍結予防の補償は、保証期間内であっても有料です。

運転のしかた

運転開始/運転停止

温水開閉つまみの場合

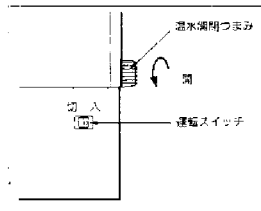

運転のしかた

- ① 運転スイッチを「入」にします。
- ② 温水開閉つまみを「開」にします。
 - 開閉つまみの全開位置は、全開状態から開方向(反時計回り)に約90度回転半回して終った位置です。
 - 温水開閉つまみは開方向に回し続けるとはずれまわりの粉まきしないようにしてください。
 - 運転開始直後、「ピシッ」「ピシッ」という小さな音がすることがありますが、異常ではありません。

停止のしかた

- ① 運転スイッチを「切」にします。
- ② 温水開閉つまみを「閉」にします。

上手な使いかた

- 窓や戸の開閉は少なめに
暖気が室外へ逃げ暖房効果が悪くなります。
- 暖まりすぎる場合
開閉つまみを閉方向に回し、温水流量を減らしてください。
それでも暖まりすぎる場合は、運転を停止してください。

運転開始／運転停止

別売サーモスタットヘッドコントローラー（品名：49-893）を使用する場合

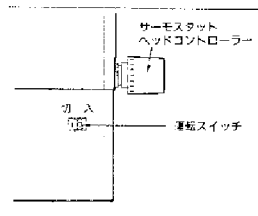

運転のしかた

- ① 運転スイッチを「入」にします。
- ② サーモスタットヘッドの室温調節つまみをお好みの位置に合せます。

停止のしかた

- ① 運転スイッチを「切」にします。
- ② サーモスタットヘッドの室温調節つまみの目盛数字を「0」に合せます。（ハルブ開）

室温調節のしかた

- 室温調節つまみの目盛数字をサーモスタットヘッド本体の白色マーク線に合せて室温設定を行います。

室温調節つまみの目盛位置と室温の関係(目安)

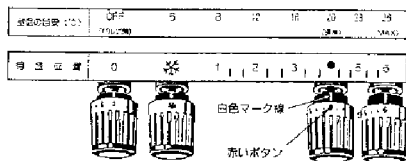

- 冬季、外気温が0℃以下になる場合、サーモスタットヘッドのつまみ目盛を「※」に合せて凍結防止策を実施してください。
- 赤いボタンの位置が通常使用時の標準位置で、室温コントロールの目安温度は約20℃です。

上手な使いかた

- 窓や戸の開閉は少なめに
暖気が室外へ逃げ、暖房効果が悪くなります。

日常の点検とお手入れ

シーズン中

1. 天板吹出し穴の掃除

- 天板吹出し穴にゴミやホコリがたまり、能力が低下しますので、シーズン始めには必ず清掃してください。またシーズン中もこまめに清掃してください。

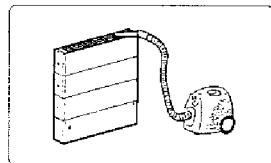

2. 掃除のしかた

- 掃除機でホコリを吸い取ります。

3. 外表とお手入れ

- 汚れがひどいときには中性洗剤をしみ込ませた布で拭いてから、よく拭き拭きしてください。

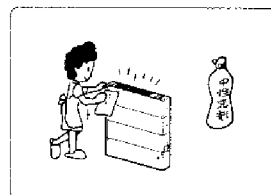

ご注意

- ガソリン、ベンジン、シンナーなどの薬品でふいたり、市販の落粘殺虫剤などをかけないでください。化学変化をおこし、製品を著しくいためることがあります。

点検整備

- ご使用状態によってかわりますが、パネルラジエーターを数シーズンご使用になり、内部が汚れ能力が低下することがあり、通常のお手入れとは別に点検整備をおすすめします。
- 点検整備はお買い上げの販売店またはほとんどの大販カスショップ、もしくは大販カスにご相談ください。なお、この場合は実費が必要です。

故障かな?と思ったら

次のことを調べてください。

種 別 な い	運転スイッチが「入」になっていますか? 運転スイッチを「入」にしてください。	開閉つまみが「開」になっていますか? 温水調節つまみを開方向に回しバルブを開けてください。	天板吹出し穴の網がほこり等で汚れていませんか? 清掃をしてください。
	天板吹出し穴、前パネルを障害物でふさいでいませんか? 障害物を取りのぞいてください。	熱源機は、正常に運転していますか? 熱源機の取扱説明書にしたがってチェックしてください。それでも直らない時はお買い上げの販売店または当社へご連絡ください。	温水は流れていますか? 設定室温(目盛)が低くなっていませんか? 設定室温(目盛)を上げてください。
異 常 音 が す る	運転中に水の流れる「シュー」という小さな音がする。 温水流量が多すぎるためです。機器の異常ではありません。温水開閉つまみを開方向に回し、流量を絞ってください。それでも直らない時はお買い上げの販売店または当社へご連絡ください。	運転中や停止後にパネルラジエーターから「ピシッ」「ピシッ」という小さな音がする。 温度変化などにより機器の熱交換器がわずかに膨張するために発生する音で機器の異常ではありません。	

このほかに異常のある場合やおわかりにならないときは、お買い上げの販売店、またはもよりの大阪ガスショップ、もしくは大阪ガスにご連絡ください。

仕様

●仕様表

品名	49-892	
タイプ	壁掛け型	
性能	暖房能力 kW	0.3
	1 kcal/h	260
	温水流量 L/min	1.5
	水頭損失 kPa	7.9
	mH ₂ O	0.9
寸法	保水容量 L	0.5
	高さ mm	500
	幅 mm	500
奥行 mm	65	
製品質量	kg	6.3 (7.3) ±2

●寸法図

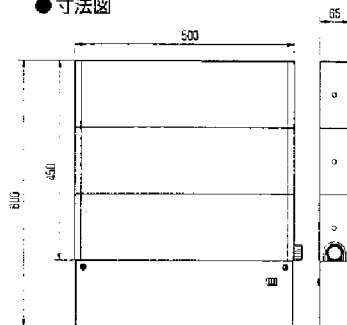

注1: 暖房能力は、室温20℃、温水入口温度30℃および表示循環温水流量のときの値です。

注2: ()内の製品質量は保水容量を含んだ値です。

アフターサービスについて

サービスを依頼されるときは

- おページの「故障かな?と思ったら」の項をもう一度ご確認ください。
- それでも直らない場合、あるいはご不明な場合は、ご自分で修理なさらないでお買い上げの販売店、またはもよりの大阪ガスショップ、もしくは大阪ガスにご連絡ください。なおご連絡いただくときは、次のことをお知らせください。

■連絡していただきたい内容

- 1: 品名 49-892
- 2: 故障の状況 (故障表示などできるだけ詳しく)
- 3: お名前、住所、電話番号
- 4: 通順 (付近の目印など)
- 5: 訪問ご希望日

補修用性能部品の最低保有期間について

パネルラジエーターの補修用性能部品の最低保有期間は製造打切り後10年です。

●性能部品とは製品の機能を維持するために必要な部品です。