



家庭用ガス衣類乾燥機

コード  
番号 **60-015**

# 取扱説明書

保証書別添付 型式名 NH-G40A1

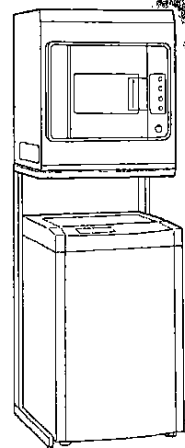

●電気洗濯機・ユニット台は別売です。

このたびは大阪ガスのガス衣類乾燥機をお買い求めいただきまして、まことにありがとうございました。

■施工者から取扱説明を受ける前に、「設置工事説明書」のチェックリストに添ってお客様も一緒に設置状況をチェックしてください。

■ご使用になる前に必ずこの「取扱説明書」をお読みいただき、正しくお使いください。

■「保証書」の内容をよくご確認のうえ、「設置工事説明書」とともに大切に保存してください。

## 本社ガスビルサービスセンター・支社所在地および電話番号

大阪支社	☎650	大阪市西区千代橋3-2-95	☎大阪	06 (586) 3200
南都支社	☎690	堺市住吉橋町2-2-19	☎堺	0722 (38) 1131
北都支社	☎669	高槻市瓶の里町39-6	☎高槻	0726 (71) 0361
東都支社	☎578	東大阪市福築2-3-17	☎河内	0729 (62) 1131
兵庫支社	☎650	神戸市中央区東川崎町1-8-2	☎神戸	078 (360) 3100
京都支社	☎600	京都市下京区中堂寺薬田町1番地	☎京都	075 (311) 7361
奈良支社	☎681	奈良市学園北2-4-1	☎奈良	0742 (44) 1111
和歌山支社	☎640	和歌山市本町1-5	☎和歌山	0734 (31) 2481
兵庫西支社	☎670	姫路市神原町4-8	☎姫路	0792 (85) 2221
豊岡支社	☎668	豊岡市三坂町6-57	☎豊岡	0796 (23) 2221
滋賀支社	☎525	草津市追分町字荒畑680-1	☎草津	0775 (62) 5311
滋賀東支社	☎522	彦根市大東町12-11	☎彦根	0748 (22) 3131
長浜営業所	☎528	長浜市南浜坂町3-4	☎長浜	0748 (62) 7171
本社・ガスビルサービスセンター	☎641	大阪市中央区平野町4-1-2	☎大阪	06 (202) 2221

その他当社サービスステーション、およびサービスショップ

大阪ガス株式会社

H9901-30200  
SD/93-0

## かんたん操作...

「スタート/一時停止」ボタンを押すだけで  
「標準」コース(普通の衣類の乾燥)が  
スタートします。

## ファジイ制御...

衣類の量、質、湿り具合をマイコンが  
判断して、ガス燃焼量と時間をより適切に  
コントロールします。

## 紙フィルター...

紙フィルター(使い捨て)が  
使用できます。

## スピーディ乾燥...

高カロリーバーナーの採用により、  
短時間で仕上げます。

家事の省力化と  
ゆとりある生活に



## はじめに

安全のため必ずお守りください.....	4
各部のなまえとはたらき.....	6

## 衣類の乾燥

衣類乾燥のしかた.....	8
---------------	---

## 知っておくと便利

知っておくと便利.....	10
---------------	----

## お手入れ・点検

お手入れのしかた.....	12
乾燥量・時間の目安.....	14
お願いとご注意.....	15
故障・異常の見分け方と処置方法.....	16
異常報知した時の処置方法.....	17
次の場合は故障ではありません.....	17

## アフターサービス

アフターサービスについて.....	18
一般家庭用以外の目的でご使用になる場合.....	18
仕様・寸法図.....	19
事業所一覧.....	裏表紙

はじめに

衣類の乾燥

知っておくと便利

お手入れ・点検

アフターサービス

# 安全のため必ずお守りください

## ガス種のご注意

- ガスの種類の異なる地区ではご使用になれません。ご使用前によくご確認ください。

都市ガス用	13A	12A
ガス消費量 (kcal/h)	4000	3890

## ガスもれ時のご注意

- ガス臭いときは、ガスせんをしめ、窓を開けてから数寄りの大派ガスに連絡してください。(電気製品のスイッチの入・切や換気扇などは回さないでください)



## 換気にご注意

- 運転時には、窓を開けるか換気扇を回すなどして必ず換気をしてください。

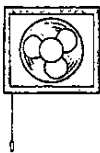

※しめきつた部屋で長時間使用すると空気中の酸素が減少し、不完全燃焼による一酸化炭素中毒の危険があります。

## 絶対に乾燥してはいけない衣類

- 食用油、機械油、シンナー、ガソリン、ドライクリーニング液などの付着した衣類

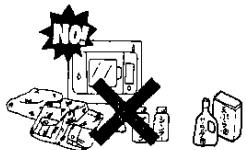

- ポケットにライターやマッチ等の可燃物が入っていないことを確かめてください。  
※火災の恐れがあります。

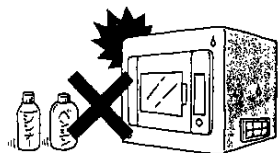

※引火し、火災の原因になります。

## 乾燥途中はふたを開けないで!

- 乾燥途中は、ドラム入口周辺部が高温になっていますので、運転が終ってから衣類を取り出してください。

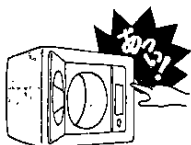

## ガスコードの接続

- ガスコードのソケット本体を持って「カチッ」と音がするまで差し込んでください。(スリーブが飛び出します)

- ガスコードの絡みだしなどは絶対にしないでください。

- ガスコードのソケットやプラグの接続部分は、ガスを止めるバルブやゴムパッキンが入っていますので、棒を突っ込んだりゴミを付着させずと損傷してガスもれの原因となりますので絶対におやめください。

- ガスコードがねじれているときは、一度はずしてねじれをもどしてから接続してください。

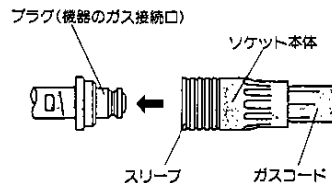

# 各部のなまえとはたらき

## 前面

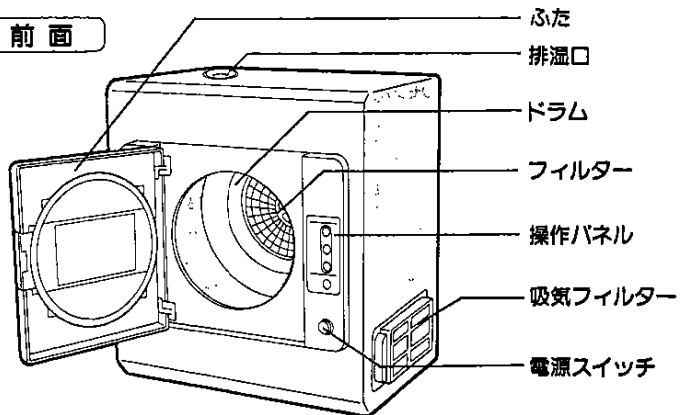

## 後面

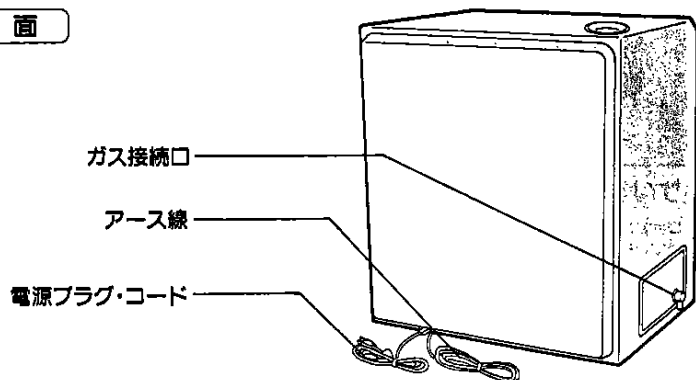

### 同梱品

紙フィルター  
(不織布フィルターと同時  
に使用しないでください)



(10枚)

ポテシーล  
(ふたを右開きにする  
ときに使用します)



ユニット台取付ネジ



(4本)

### フィルター目づまりランプ

フィルターが目づまりするとランプが点滅し、ブザーが鳴ってお知らせします。

- 電源スイッチを「切」にし、衣類を取り出してフィルターの掃除をしてください。(紙フィルターご使用時は交換してください)
- 衣類が乾いていないときは再運転してください。

### ふんわり切換

ふんわりキープの「あり」「なし」が選べます。

- ふんわりキープの必要ないときは、ボタンを押してランプを消します。
- ランプ点滅になると乾燥は終わっていますので早く衣類を取りだしてください。

### タイマー

乾き具合に関係なく、セットされた時間だけ運転します。

### ファジィセンサー

乾燥される衣類によって選んでください。

- 乾燥状態はセンサーで確認します。

### 燃焼ランプ

バーナーが燃焼状態のとときにランプが点灯します。

- 途中で点灯・消灯をくり返します。

### スタート/一時停止

運転をスタートおよび一時停止するときに押します。

- 一時停止にしますと「点滅」していたランプは「点灯」になります。

### 電源スイッチ

電源の「入」・「切」に使用します。

- 「切」にした後すぐに「入」にする場合は、3秒以上待つてください。
- 運転が終了すると自動的に「切」になります。(ただしフィルター目づまりランプの点滅時は「切」になりません)
- 「入」の状態ですスタートしないときは、10分後自動的に「切」の状態になります。

# 衣類乾燥のしかた

## 運転前に

換気を十分に

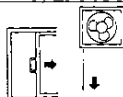

フィルターが取り付けられているか確認してください。

フィルター

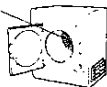

1 電源プラグを差し込みます



2 ガスせんを開けます



\* ゆっくり開けてください。ガスもれ防止装置が働き、ガスがでないことがあります。

## 1 衣類を入れふたを閉じる

脱水した衣類をほぐし、一枚ずつ入れる。

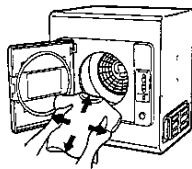

- からまったままで入れますと、乾きムラになることがあります。
- 衣類がふたにはさまらないようにしてください。

## 2 電源を入れる



電源 (オートストップ)

- 衣類や目的に合わせて下表をご参考のうえ、運転内容を選んでください。

## 3 スタートさせる



- スタート後に洗濯物を追加されたり、ふたを開けると乾きムラになることがあります。

## 4 プザーが鳴り運転終了

衣類を取り出す

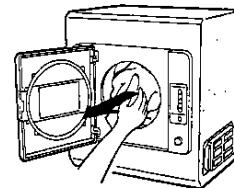

- 衣類により、静電気を感ずることがありますので、洗濯時に柔軟仕上げ剤をお使いください。

## あとしまつ

フィルターの掃除をする (毎回)



ネットフィルター  
わた状のゴミ



不織布フィルター

衣類の乾燥

紙フィルターをご使用の場合

# 運転内容の選び方

- 布ぐつ (40分)
- あたため (10分)



- 厚物
- 標準

タイマー

### 布ぐつ(40分)

- 布ぐつを乾燥するとき



布ぐつ

「タイマー」ボタンを押すと「布ぐつ」「あたため」の切換ができます。(乾き具合に)

ファジィセンサー

### 厚物

- 乾きにくい衣類のとき



シーズなどの厚手のものやタオル地シャツなど

「ファジィセンサー」ボタンを押すと「厚物」「標準」の切換ができます。(乾燥状態を)

### あたため(10分)

- 下着などを暖めるとき



下着

誤保なく、セットされた時間だけ運転します。

### 標準

- 日常よく洗濯する衣類のとき



タオル

下着

をセンサーで検知し、乾き上がれば自動的に運転が終了します。

## ふんわりキープについて

乾燥終了後の衣類のシワをつまにくくします。

- 乾燥終了後、約2分ごとに10秒間の送風運転を2時間くり返します。(燃焼はしていません)
- 「ふんわりキープ」ランプ点滅になると乾燥は終わっていますので早く衣類を取り出してください。
- ふたを開けると、ふんわりキープは停止しランプも消灯します。

# 知っておくと便利

## シワを少なくするには

- 洗濯物は1枚ずつほぐし、シワをのぼして入れます。

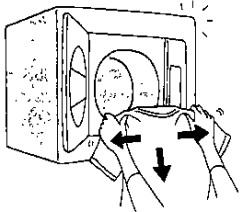

- 標準乾燥容量(4.0kg)より少なめ(7~8割)にします。
- タオルケット、シーツなどの大物は量を少なめにします。

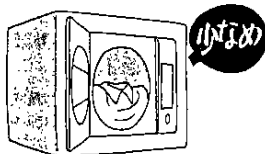

- 乾燥終了のブザーが鳴ったら、できるだけ早く取り出します。

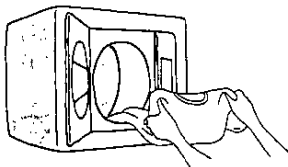

- シワの気になるものは、乾燥後ハンガーにつるしておきます。

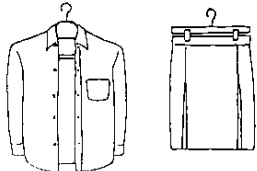

## 衣類を大切にするには

- 標準乾燥容量より少なめにします。
- 化繊の薄物などは、市販の洗濯ネットに入れてください。

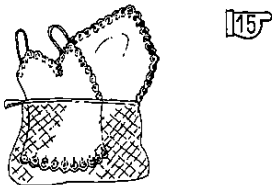

- ファスナー、ホックのあるものは閉じて裏返してください。

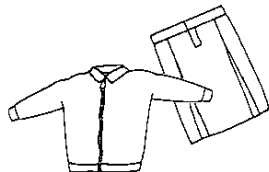

## ガス代を節約するには

- 洗濯機で5分程度脱水しておくとお早く乾き、ガス代も少なくなります。



## 静電気を少なくするには

- 洗濯時に柔軟仕上げ剤をご使用ください。



## 終了ブザー音を消すとき

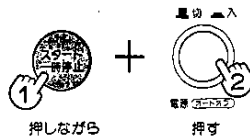

押しながら

押す

- 上記の操作をするとブザーが2回(ビービー)鳴りこのまま運転をスタートすると、終了報知ブザーが鳴らなくなります。
- 乾燥終了まで運転を行うと次回からの運転も終了ブザーは鳴りません。(新しい設定を記憶しています)
- 終了ブザーが鳴るように戻すには、同じ操作を行い、ブザーが4回鳴り、このまま運転をスタートすると、終了報知ブザーが鳴るように戻ります。

## 布ぐつ乾燥

※別売の乾燥棚を使うと布ぐつ乾燥ができます。  
部品番号 80-012-110

### 乾燥棚の取り付け方

- 乾燥棚の軸部をフィルターカバーの差し込み穴に差し込みます。  
(乾燥棚が投入口よりはみ出さないようにしてください)

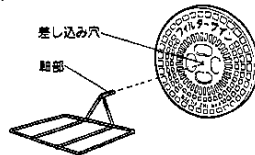

### 使い方

- 洗濯機で十分に絞った布ぐつを乾燥棚の上に置きます。  
(ひもぐつときはひもを外して口を広げ、温風があたりやすいようにしてください)
- タイマーボタンを押して布ぐつ乾燥をします。

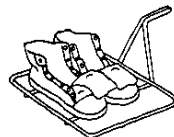

### 【ご注意】

- 布ぐつ以外は乾燥しないでください。
- 皮ぐつや雨ぐつは変形・ひび割れの恐れがあります。
- 乾燥棚や乾燥物は、終了直後高温になっていますので、取り出しに注意してください。

# お手入れのしかた

- 【ご注意】●お手入れの前に必ず電源プラグをコンセントから抜いてください。  
●不織布フィルターと紙フィルターを同時に使用しないでください。  
●運転中は、ドラム内や衣類が高温になっていますので、停止後にお手入れしてください。

## 不織布フィルターをご使用の場合

1 フィルターカバーを手前に引き出す。

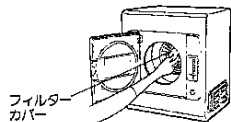

2 フィルターをはずします。



3 ネットを破らないようにゴミを取り除きます。

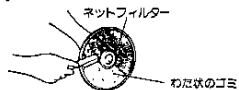

4 掃除機で布ほこりを取り除きます。



5 もとどおりセットし、フィルターカバー中央部の凹部を本体ドラムの凸部に合わせて確実に押し込みます。

### 【お願い】

- 効率よく乾燥するためネットフィルターと不織布フィルターの掃除をご使用後毎回してください。
- フィルターの掃除をされませんと、乾燥時間が長くなります。また、異常検知し、運転が停止することがあります。
- 不織布フィルターを掃除しても、光に透けて見えないうちは、販売店にてお問い合わせください。

部品番号 60-012-0047

## 紙フィルターをご使用の場合

1 フィルターカバーを手前に引き出す。

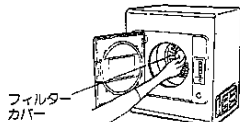

2 フィルターをはずし、新しい紙フィルターをフィルターカバーとネットフィルターとの間にセットします。

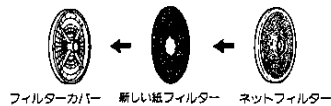

### 【ご注意】

- 紙フィルターと不織布フィルターを同時に使用しないでください。



3 フィルターカバー中央部の凹部を本体ドラム中央の凸部に合わせて確実に押し込みます。

### 【お願い】

- フィルター目づまりランプと運転中のコースランプが点滅しブザーが鳴りましたら、乾燥終了後新しい紙フィルターに交換してください。
- フィルターにゴミがたまり乾燥時間が長くなります。
- 衣類を大切にするために早めに交換することをおすすめします。
- 交換後もこの状態になるときは、お買い上げの販売店までお問い合わせください。
- 紙フィルターがなくなった場合は、販売店にてお問い合わせください。

部品番号 60-014-0100

## 吸気フィルターの掃除(月に1回程度)

- 本体右側面にある吸気フィルターを手前に引く張ってはずし、掃除機などで掃除してください。

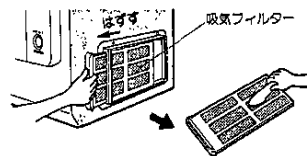

- 裏表を間違えないように入れてください。

## 本体のお手入れ

- 濡らせたタオルなどでふいてください。
- 汚れのひどい部分は、台所用洗剤をきませた布でふき取ってください。

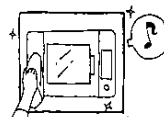









- 直接水をかけたり、シンナー・アルコールなどでふいたりしないでください。



- ※故障、傷、変形の恐れがあります。

- 化学ぞうきんをご使用の際は、その注意書に従ってください。

# 乾燥量・時間の目安

乾燥量	約4kg							
	約3kg							
	約1kg							
洗濯物の種類								
	ワイシャツ	ブリーフ	ブラウス	作業着(上下)	くつ下	パジャマ(上下)	カットソーシャツ	バスタオル
生地の種類	綿100%	綿100%	混紡	ポリエステル65% 綿35%	混紡	綿100%	ポリエステル65% 綿35%	綿100%
重さ	(約150g)	(約50g)	(約200g)	(約800g)	(約50g)	(約500g)	(約200g)	(約300g)
枚数	3枚	3枚	2枚	1組	4足	2組	2枚	2枚
乾燥時間	約20分							
	約30分							
	約40分							

上表は室温20℃、洗濯機で5分間脱水したものを乾燥する場合の目安です。  
(約1分間送風を含む時間です)

### 【ご注意】

次の場合は、乾燥時間が上表より長くなります。

- フィルターが布ほこりで目詰まりしたとき
- 室内の換気が不十分のとき
- 周囲温度が低いとき

# お願いとご注意

## こんなものは乾燥しないで!

- ウール、絹製品
- 毛皮、皮革製品
- 毛布
- 熱に弱い衣類

(ストッキング、ポリウレタンの入った衣類や薄いレース部分などは、洗濯ネットに入れても形くずれする恐れがあります。)

セーター



皮ジャン



レースのカーテン



レースのふとんカバー



ポリウレタンの入った衣類

※ 直接アイロンがけできない熱に弱い衣類は乾燥させないでください。

※ 縮み、形くずれ、毛抜けなどの恐れがあります。

※ Tシャツのプリント部分などは熱に弱い場合がありますのでご注意ください。

● 「タンブラー乾燥はおさけください。」と表示のあるもの。

(タンブラー乾燥とは、回転ドラム式衣類乾燥機で衣類乾燥をすることです)

● つり干し、平干し表示のあるもの。

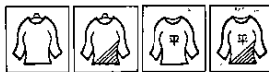

生地や織り方などにより綿や麻の繊維でも縮むことがあります。

## 洗濯のとき漂白剤などは、十分にすすいで

- 塩素系の漂白剤をご使用になったときは、十分にすすいでから乾燥してください。

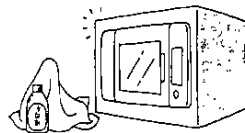

※ 故障の原因になります。

## のり付けした衣類はさけて!

- フィルターの目詰まりの原因になります。
- のり付けは、乾燥機から取り出した後、「スプレーのり」などを使ってアイロンがけしてください。



## 洗濯物を入れすぎないで!

- 乾燥時間が長くなったり、乾きムラになることがあります。

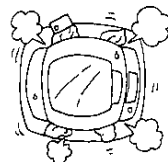



# 故障・異常の見分け方と処置方法

■修理を依頼される前に、ぜひ次の点検をお願いします。

原因	燃焼ランプが点灯しない	ガスの臭いがない	運転ランプ	消火しにくい	乾燥時間が長い	乾きが悪い	処置方法	参照ページ
ガスセンの開き不足・忘れ	○			○			ガスセンを全開にする	—
ガスコードの接続不完全	○	○		○			ガスコードを確実に接続する	5
ガスコード内に空気が残っている	○						一旦電源スイッチを「切」にし、再度「入」にして「スタート/一時停止」ボタンの操作をくり返す。	—
電源プラグを差し込んでいない	○		○				電源プラグを差し込む	—
電源スイッチが「入」になっていない	○		○				電源スイッチを「入」にする	—
「スタート/一時停止」ボタンを押していない	○		○				「スタート/一時停止」ボタンを押す	—
「ふんわりキープ」運転の停止時間になっている			○				故障ではありません	17
ふたを閉じていない	○		○				ふたを完全に閉じる	—
ドラム内フィルターが掃除されていない (フィルターランプが点滅)	○			○	○		フィルターを掃除する 紙フィルター使用時は新しい紙フィルターに交換する	12
洗濯物の量が多すぎる						○	量をへらす	—
脱水を十分されていない						○	脱水を十分してください	10
運転中にふたを開けた						○	運転中にふたを開けないでください	—
運転中に洗濯物を追加した						○	運転中に洗濯物を追加しないでください	—

上記の処置をしても直らないときは、ただちに使用を中止し、お買い上げの販売店へご連絡ください。

# 異常報知(ランプ点滅、ブザー)した時の処置方法

運転中に異常が発生するとランプの点滅とブザーにより異常報知を行い運転を停止します。

□ 消灯 ▲ 点滅

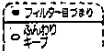
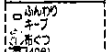
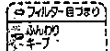
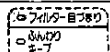
異常報知	原因	処置方法
 フィルターランプ点滅 「ふんわりキープ」運転モード中に「フィルターランプ」が点滅する。これは「フィルターランプ」が点滅し、運転モードが「ふんわりキープ」から「乾燥」に切り替わります。	フィルターに布ほこりが付着し目づまりしている。	(不織布フィルターをご使用の場合) ネットフィルター、不織布フィルターの布ほこりを掃除してください。 (紙フィルターをご使用の場合) 新しい紙フィルターに交換してください。
	排湿筒の取り付け状態(長さ、曲り)が悪いまたは排湿筒内に異物がつまり排気不足になっている。	電源スイッチを「切」にし電源プラグをコンセントから抜いて、お買い上げの販売店に連絡する。
 ガスセンランプ点滅 「ガスセンランプ」が点滅する。これは「ガスセンランプ」が点滅し、運転モードが「ふんわりキープ」から「乾燥」に切り替わります。	ガスセンの開き不足。	ガスセンを全開にする。
	お部屋の空気中の酸素が異常に少なくなっている。	お部屋の換気を十分にします。
 ガスセンランプ点滅 「ガスセンランプ」が点滅する。これは「ガスセンランプ」が点滅し、運転モードが「ふんわりキープ」から「乾燥」に切り替わります。	はじめてお使いになった時やしばらく使わなかった時、ガスコード内に空気が入って点火しにくい場合があります。	電源スイッチを「切」にし、再度電源スイッチを「入」にして、スタートボタンを押してください。
	ガスセンプが閉まっている。	ガスセンを全開にする。
 ガスセンランプ点滅 「ガスセンランプ」が点滅する。これは「ガスセンランプ」が点滅し、運転モードが「ふんわりキープ」から「乾燥」に切り替わります。	電気系統が故障している。	ガスセンを閉め電源スイッチを「切」にし、電源プラグをコンセントから抜いて、お買い上げの販売店に連絡する。

## 次の場合は故障ではありません

- 運転途中でのスイッチの切り換えはスタート後1分までは切り換えができませんがその後は切り換えができます。切り換える場合は、一度電源スイッチを「切」にしてから再度設定してください。
- はじめてお使いになるとき、機体内に付着した油がこけて、煙やおいが出る場合があります。しばらくすると自然になくなります。
- 「ふんわりキープ」は、終了ブザーが鳴ってから運転を続けます。
- 「ふんわりキープ」の運転は、ドラムが2分毎に10秒間回つたりとまったりします。(最長2時間)
- 「ふんわりキープ」の運転中にドアを開けると、その時点で運転を打ち切って終了します。
- 寒い日に排湿口から白煙が出るように見えることがありますが故障ではありません。湿度整により水蒸気が白煙となり短時間に大量の湿気が出るためです。

お手入れ・点検

## 一般家庭用以外の目的でご使用になる場合

- 理容院や美容院などでの業務用使用、また、寮や病院などでの共同使用により、一日の使用時間が一般家庭に比べて大幅に長い場合には、短時間で部品の交換(耐受、ベルト、ブリー、フィルターなど)が必要になることがあります。お買い上げの販売店にご相談の上、定期的な点検を受けてお使いになることをおすすめします。
- このようなご使用は、保証期間の対象となりません。

## アフターサービスのお申し込み

### サービスのお申し込み

- 16ページの「故障・異常の見分け方と処置方法」の図を見てもう一度ご確認ください。
  - ご確認のうえ、それでも不具合な場合、大阪ガスショップ、大阪ガスにご連絡ください。  
なお、ご連絡いただくときは、次のことをお知らせください。
- (1) 品名…(家庭用ガス衣類乾燥機)
  - (2) 品番…右側面下部に貼付してあります。

(例) **(N)60-015(U)**  
大阪ガス株式会社 02

- (3) 選家…(できるだけ詳しく)
- (4) 運送…(できるだけ詳しく)

### 定期点検のおすすめ

- ご使用上支障がない場合でも、安全により長くご使用いただくために、2~3年に1回程度の定期点検をおすすめします。
- 本製品は、一般家庭用の製品です。業務用にご使用の場合は器具を正常にお使いいただくために、定期点検(年2回程度)をお受けください。(有償)詳しくは、お買い求めの販売店または大阪ガスへご相談ください。



### 転居される場合

- ガスには都市ガス13種類およびLPガスの区分があります。ガスの種類が異なる地域へ転居される場合には、部品の交換や調整が必要となりますので、転居先のガスの種類をご確認の上、お買い求めの販売店、またはもよりの大阪ガス支社にご相談ください。  
この場合、調整、改造に要する費用は保証期間内でも有料となります。ただし、ガスの種類によっては調整できない場合もあります。
- 電源の周波数が異なる地域へ転居される場合も同様です。

### 保証書について

- この器具には保証書がついています。このガス衣類乾燥機は保証書に記載のように、器具の故障について修理いたします。詳しくは保証書をごらんください。保証書を紛失されますと、無料修理期間であっても修理費をいただくことがありますので、この取扱説明書とともに大切に保管してください。

### 補修用性能部品の最低保有期間について

- 補修用性能部品の最低保有期間は、当製品の製造打ち切り後6年間です。当社はこの基準により補修用性能部品を調達し、修理によって、機能が維持できる場合は、有料修理をいたします。なお、補修用性能部品とは、その製品の性能を維持するために必要な部品です。

## 仕様・寸法図

### 仕様

コード番号	60-015
型式名	NH-G40A1
外形寸法	高さ680×幅630×奥行520(mm) (ガス接続口等を含む幅694)
重量(本体)	32kg
標準乾燥容量	4.0kg
ガス接続	小口径迅速継手(ガスコード)
ガス種・ガス消費量	13A: 4000kcal/h LPガス: 0.33kg/h
電源	AC 100V 60Hz
消費電力	250W
電源コードの長さ	2m
制御方式	電子制御式
安全装置	立消安全装置、温度検知サーミスタ、自動復帰モータープロテクター、過熱防止装置(バイメタルスイッチ、温度ヒューズ)、燃焼用ファン回転検知装置、ドアスイッチ、ドラムベルト切れ安全装置、警報ブザー

### 寸法図

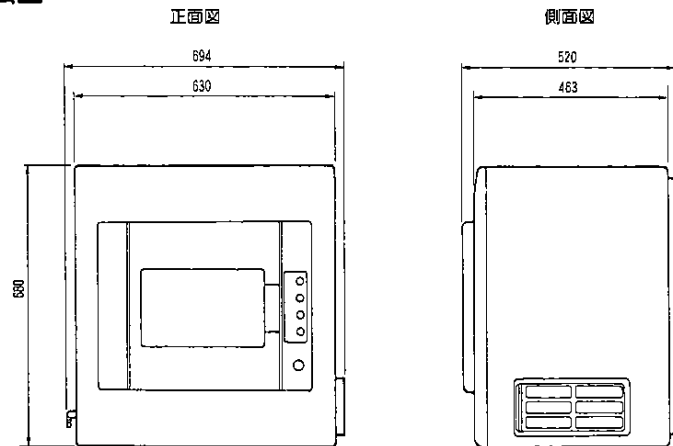

(単位:mm)