

家庭用ガス衣類乾燥機 取扱説明書

型式名 RDT-30-1・2

大阪ガスのお問い合わせ先

大阪事業本部 〒550-0023 大阪市西区千代崎3丁目南2-37 電話 大阪 06 (586)1122
 南部事業本部 〒590-0973 堺市住吉橋町2-2-19 電話 堺 0722(39)1131
 和歌山支社 〒640-5033 和歌山市本町1-5 電話 和歌山 0734(31)2481
 北東部事業本部 〒578-0926 東大阪市柳葉2-3-17 電話 河内 0729(62)1131
 北部事業所 〒569-0025 高槻市藤の星町3-9-6 電話 高槻 0726(71)0361
 奈良支社 〒631-0036 奈良市学園北2-4-1 電話 奈良 0742(44)1111
 兵庫事業本部 〒850-0044 神戸市中央区東川崎町1-8-2 電話 神戸 078(380)3100
 姫路支社 〒670-0836 姫路市神屋町4-8 電話 姫路 0792(85)2221
 豊岡支社 〒668-0047 豊岡市三坂町6-57 電話 豊岡 0796(23)2221
 京滋事業本部 〒800-8815 京都市下京区中堂寺薬田町1 電話 京都 075(311)7381
 滋賀支社 〒525-0037 草津市西大路町5-34 電話 草津 077(662)5311
 滋賀東支社 〒522-0074 彦根市大東町12-11 電話 彦根 0749(22)3131
 関西営業センター 〒526-0058 長浜市南長服町3-4 電話 長浜 0749(62)7171
 本社 〒541-0046 大阪市中央区平野町4-1-2 電話 大阪 06 (202)2221

大阪ガス株式会社

△危険



連絡する

ガスくさいときはガス栓を閉め、窓を全開にしてから（火気に注意して）大阪ガスにご連絡ください。



224790

98.02.(00)●
RDT30-170(00)

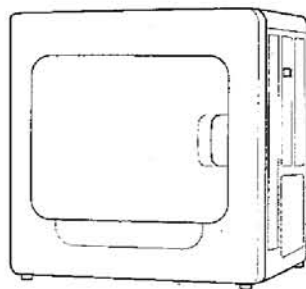

もくじ

ページ

安全上のご注意	1
機能と特長	10
各部の名称とはたらき	11
操作方法	15
運転コースの選択	17
上手な使い方	19
安全装置が作動したときの処置	21
故障かな？	22
日常の点検とお手入れ	23
アフターサービス	26
仕様	28
寸法図	29
別売部品	30

ご愛用の皆様へ

このたびは、家庭用ガス衣類乾燥機をお買い上げいただきまして、ありがとうございます。
 ●ご使用になる前にこの取扱説明書をお読みいただき安全に正しくお使いください。
 ●幼いお子様にはさわらせてください。
 ●別添の保証書の内容をよくご確認のうえ、取扱説明書とともに大切に保管してください。
 ●取扱説明書を紛失した場合は、お買い上げの販売店、またはもよりの大阪ガスにて再購入してください。
 ●この機器は国内専用です。海外では使用できません。











大阪ガス

この取扱説明書および製品への表示では、製品を正しくお使いいただき、あなたや他の人々への危害や財産への損害を未然に防止するために、いろいろな絵表示をしています。その表示と意味は次のようになっています。内容をよく理解してから本文をお読みください。

△危険	この表示を無視して誤った取り扱いをすると、人が死亡または重傷を負う危険、または火災の危険が差し迫って生じることが想定される内容を表示しています。
△警告	この表示を無視して誤った取り扱いをすると、人が死亡または重傷を負う可能性、または火災の可能性が想定される内容を表示しています。
△注意	この表示を無視して誤った取り扱いをすると、人が傷害を負う可能性や物的被害のみの発生が想定される内容を表示しています。

絵表示について次のような意味があります。

-  一般的な危険、警告、注意
-  一般的な禁止
-  火気厳禁
-  電源プラグを抜く
-  必ず行う
-  アースを接続せよ
-  分解禁止
-  ぬれ手禁止
-  水ぬれ禁止

使用上の注意

△危険

ガス漏れ時使用厳禁

※ガス漏れに気付いたときはガス事業者（供給業者）の処置が終わるまでの間絶対に火をつけたり電気器具（換気扇など）のスイッチの入・切や電源プラグの抜き差し及び周辺の電話を使用しない。

①すぐに使用をやめガス栓を閉める。



ガス栓を締める

窓や戸を開ける



②窓や戸を開けガスを外へ出す。

③お買い上げの販売店またはもよりの大阪ガスに連絡してください。

炎や火花で引火して燃発事故を起こすことがあります。次の禁止事項は必ず守ってください。

火をつける。
プラグの抜き差し。



電気機器（換気扇など）のスイッチの「入・切」。



周辺の電話での連絡。



使用上の注意

△警告

使用ガス及び使用電源について

 必ず銘板（機器右側面に貼付）に表示してあるガス（ガスグループ）及び電源（電圧）を使用してください。

表示のガス種及び電源が一致しないと不完全燃焼による一酸化炭素中毒になったり、爆発着火や機器が故障する場合があります。わからない場合はお買い上げの販売店またはもよりの大阪ガスに連絡してください。

引越されるときは転居先のガス種をご確認ください。

ガス種の確認

12A・13A

家庭用ガス衣類乾燥機

型 名 PD130-2

部 品 ガス 12A・13A

12A・2.71kW(330kcal/h)

13A・2.91kW(350kcal/h)

標準総質量 3kg

定格電圧 100V

定格消費電力 165/185W

定格周波数 50/60Hz

リンナイ株式会社

電源の確認

(13Aの場合)

火災予防

 運転中にスプレー・ベンジン・ガソリンなどの引火のおそれのあるものを乾燥機のおそばで使用したり、置いたりしないでください。火災の原因になります。



 洗濯後でも油・ガソリン・ドライクリーニング液などの付着した衣類は乾燥機に投入しないでください。特に食用油の付着した衣類は通常の洗濯で落ちない場合がありますのでご注意ください。

※油の酸化熱による、自然発火や引火のおそれがあります。



 ポケットなどにライター・マッチなどの可燃物が入っていないことを確認してください。火災の原因になります。

換気注意

 ガスの完全燃焼には多量の空気が必要です。しめぎった部屋で長時間使用しないでください。一酸化炭素中毒の原因になります。

 ON!



分解禁止

 修理技術者以外の人は絶対に分解したり修理・改造はしないでください。異常作動しつづける原因となります。



使用上の注意

△ 警告

電気事故防止

❗ 電源プラグはときどきほこりをふき取ってください。長期間放置すると、ほこりなどによりプラグ発火の原因になります。

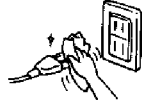

ぬれた手で電源プラグの抜き差しをしないでください。感電のおそれがあります。

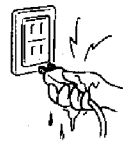

△ 注意

電気事故防止

❗ 電源コードを切断して延長はしないでください。機器の設置は電源コードがコンセントに届く範囲内としてください。火災の原因になります。



❗ 電源プラグの抜き差しによる運転・停止はしないでください。異常に過熱して機器の寿命を縮めます。



❗ 電源プラグの差し込みは確実に行ってください。差し込みがゆるいと感電や火災の原因になります。



❗ たこ足配線はしないでください。コンセントが過熱され発火の原因になります。



❗ 電源コードを引っ掛けてプラグを抜かないでください。断線して発熱や発火の原因になります。



△ 注意

やけどに注意

❗ 衣類は運転が終わるまで取り出さないでください。運転中及び使用直後は、ドラム周辺が高温ですのでやけどの原因となります。



❗ 乾燥途中で異常停止した場合は、ドアを開けて十分ドラム内の温度を下げてから衣類を取り出してください。すぐに取り出しますとやけどの原因となります。

用途について



本体やドラムに水をかけたり、水洗いをしないでください。感電や漏電、ショートによる火災のおそれがあります。



❗ 乾燥機の上に毛布や衣類をかぶせないでください。火災や思わぬ事故の原因となります。



❗ 衣類の乾燥以外の用途には使用しないでください。火災や思わぬ事故の原因となります。



❗ 金属粉、金属片は衣類から取り除いてください。感電のおそれがあります。

△ 警告

❗ ご使用中に異常な燃焼、におい、異常音がするなどふだんと違った状態になったときや、地震、火災など緊急の場合は、あわてず、①～②の処置をしてください。そのままにしておくと、爆発や火災の原因になります。異常を感じたときは「故障かな？」(P.22ページ)を参照してください。それでもおわかりにならないときは、お買い上げの販売店、またはもよりの大阪ガスにご連絡ください。

電源スイッチを切る
お気をつけ



①電源スイッチを切る

②ガス栓を回める

使用上の注意

異常時の処置

△警告

ガス事故防止

❗ ガスの接続にはガスコードを使用します。ガスコードの取り付けは確実に行ってください。

取り付け方
機器側ガス接続口

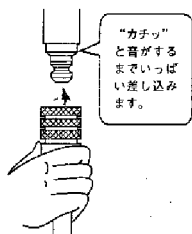

取り外し方
機器側ガス接続口

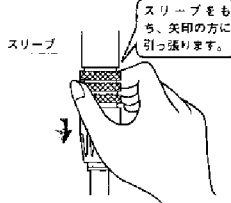

- ❌ スリムプラグ取り付け禁止
- ❌ 機盗用ソケット取り付け禁止
- ❌ ガスコード以外のガスホース接続禁止

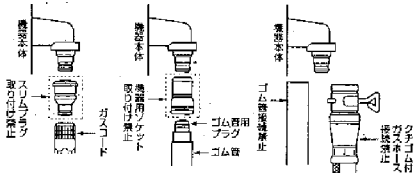

• ガス漏れの原因となります

❌ ガスの接続にはガスコードを用い、折れたり、ねじれたりしないようにできるだけ短くまた機器の下を通したり機器に触れたりしないようにしてください。ガス漏れなどの原因となります。

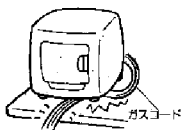

設置場所

🌐 浴室や雨風にさらされる場所など温気の多いところや風の吹き込むところには据え付けしないでください。感電や漏電による火災のおそれがあります。

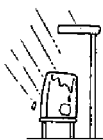

設置時の注意

△注意

機器の設置

❗ 機器の設置・移動及び付帯工事はお買い上げの販売店に依頼し、安全な位置に正しく設置してご使用ください。ご自分で設置工事をされ不備がありますと、火災、→酸化炭素中毒、ガス漏れの原因になります。



⚡ アースを確実に取り付けてください。故障や漏電のときに感電するおそれがあります。アース工事は必ず販売店に依頼してください。

●お部屋のコンセントにアース端子が付いている場合

●拡張接地線(別売)を使用される場合(拡張コードAT09)

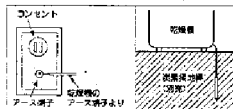

設置場所

❗ 専用台に載せて使用の際は、壁のすぐ前に設置し(専用台付属)にて壁や柱についで乾燥機本体は専用台にねじ(4本)と座金(4個)で固定してください。不十分ですと、転倒によりけがをすることがあります。

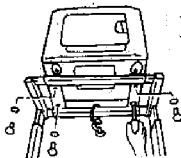

※詳しくは専用台の「組立説明書」をご参照ください。

❌ 排湿口から排気ガスや水蒸気がでていますが、危険物、煙草鉢、ペットなどを置かないでください。植物が枯れたり、動物が死んだりするおそれがあります。



❌ 排湿トップからの多量の水蒸気や音などが隣家の迷惑になるような場所では使用しないでください。騒音の原因となります。

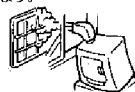

❌ 設置に当たっては乾燥機の重量に十分に耐え得る場所です。騒音や振動が増大しない場所を選んでください。建物の破損や騒音の原因となります。



❌ 網戸の多い場所では使用しないでください。故障の原因となります。



設置時の注意

お手様にご注意

△ 警告



小さなお子様だけで使用したり、幼児の手の届くところでは使わないでください。
やけど、感電、けがのおそれがあります。



気をつけていただきたいこと

設置場所について



機器は水平でがたつきのない所に設置してください。転倒によりけがをすることがあります。

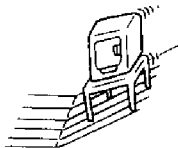

壁の下など落下物などの危険のある所では使用しないでください。火災のおそれがあります。

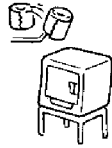

吹き出し排気は湿気を含んでいますので通気をきらう場所では使用しないでください。

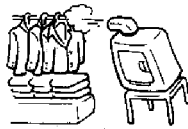

電気カーペット、温水マット上には設置しないでください。故障の原因となります。

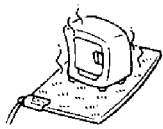

（家具や壁・棚など）可燃性の部分から十分離して設置してください。
火災のおそれがあります。



一般家庭用製品です



この製品は家庭用ですので業務用にはお使いにならないでください。
若くして機器の寿命を早めます。

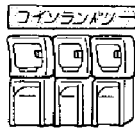

気をつけていただきたいこと

副時の注意



雷による一時的な過電流で電子部品を損傷することがありますので雷が発生しはじめたら、運転を停止し、すみやかに電源プラグをコンセントより抜いてください。

付属品及び別売品について



この機器用の付属品あるいは指定のもの以外は使用しないでください。機器が故障したり、思わぬ事故の原因となります。

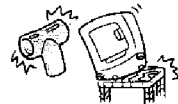

衣類の取り扱い



衣類の入れすぎは乾燥ムラの原因になります。脱水した衣類がドラムに引っかきになるような場合は、2回に分けて乾燥してください。



濡った洗濯物を入れっぱなしにしないでください。湿気によって機器が錆びたり、故障の原因となります。

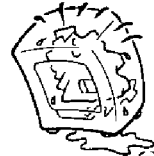

のり付けした衣類を乾燥しないでください。フィルター目詰まりの原因となります。のり付けは、乾燥後「スプレーのり」などをご使用ください。



乾燥させる衣類は洗濯機での十分な脱水が必要です。脱水が十分でない、乾燥時間が長かったり、機器の故障や漏電の原因となります。



塩素系の漂白剤をご使用になったときは、十分すすいでから乾燥してください。塩素が残っていますと、機器の故障の原因となります。



衣類を前扉にはさみずと、ドラムの回転の支障となり危険です。

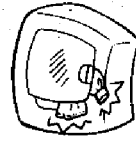

気をつけていただきたいこと

乾燥上の注意

❌ 乾燥ムラの原因となりますから、乾燥途中で扉を開けたり、衣類を追加したりしないでください。

❌ 前扉に人がぶらさがったり、重い物をかけないでください。機器の故障の原因となります。



❗ ご使用中に停電したり、誤って電源プラグを抜き、停止させてしまった場合は、通電後、もう一度運転操作を行ってください。

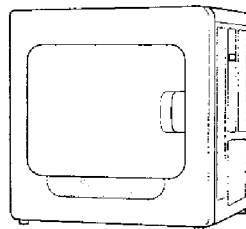

経済的で使いやすい
家庭用ガス衣類乾燥機。
多様な機能と特長を
あなたの目で
お確かめください。

主な特長

①スピード乾燥

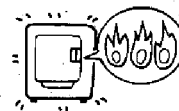

ガスの強力な熱量でスピード乾燥。

②簡単操作で ふんわり仕上げ

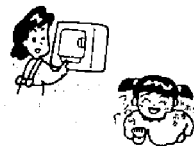

便利な全自動式。スタートボタンを押せば、あとはすべておまかせの簡単操作。ガスの熱量でふんわり仕上げます。

③運転コース



衣類に合わせて選べる運転コース。

④3kgでコンパクト (標準乾燥容量)

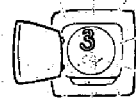

狭い所でも設置が可能。

本体

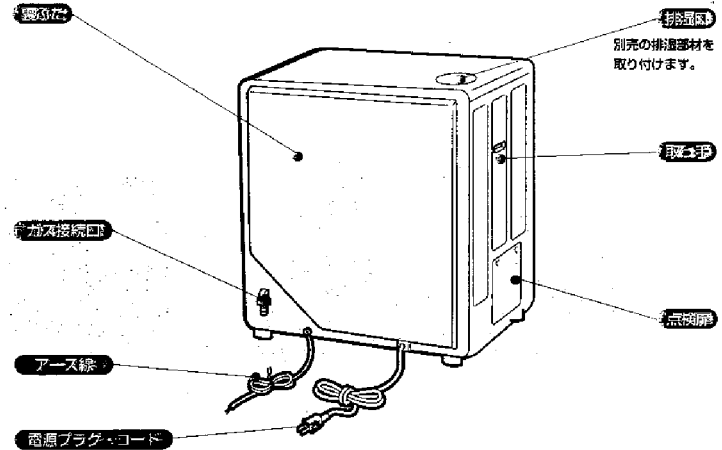
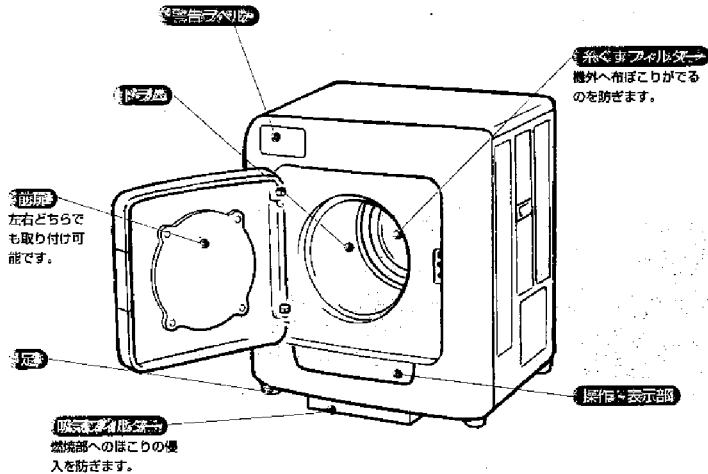

機器本体には安全に関する注意ラベル（警告ラベル）が貼付してあります。汚れたり、読めなくなった時は、柔らかい布などで汚れをふき取ってください。又、お手入れの際にははがれないように注意してください。もしはがれたり、読めなくなった場合は新しいラベルに貼り替えてください。ラベルはお買い上げの販売店、またはもよりの大販ガスでお買い求めください。

付属品



目隠しシール **※図**
 前扉の開閉方向を変更するときに使用します。



紙フィルター **※図**
 （うち1枚は機器にとりつけ済です。）
 糸くずフィルターに使用します。（詳しくは24Pをご覧ください。）

操作・表示部

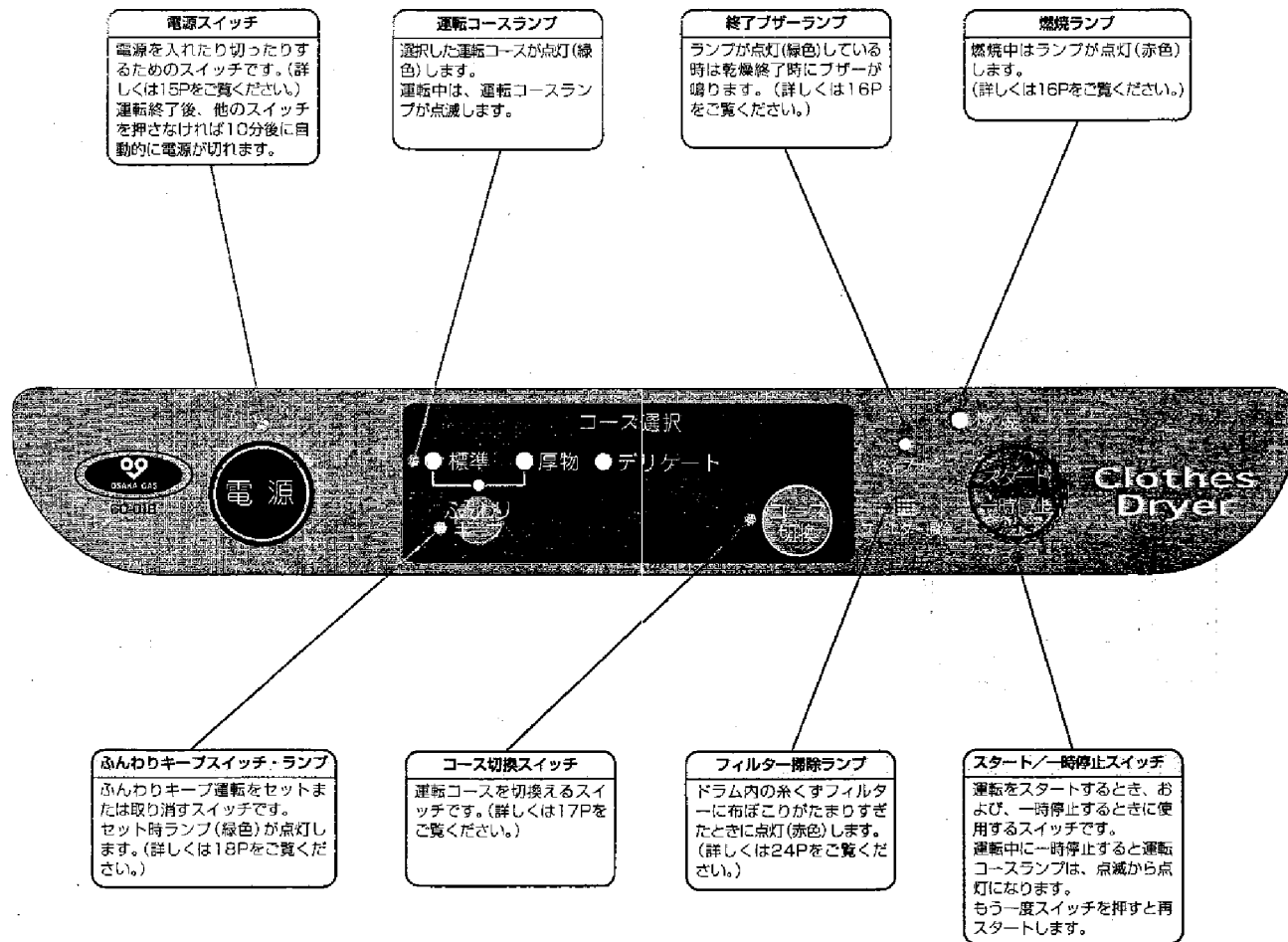

手順 1 乾燥する衣類を区別する。

運転コースや、乾燥方法に合わせて衣類を区別してください。(詳しくは、17、18Pをご覧ください)

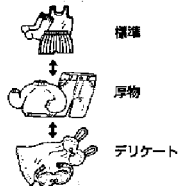

③乾燥機では乾燥できない衣類がないか確認してください。(詳しくは、20Pをご覧ください)

手順 2 前扉を開けて衣類を入れる。

十分に脱水した衣類を1枚づつほくしながら入れ、前扉を開けてください。(前扉の開閉は乱暴にしないでください)



③脱水した衣類をそのまま乾燥させますと、もつれたり、シワになったりします。必ずほくしてください。

手順 3 電源スイッチを押す。



「標準」ランプが点灯します。

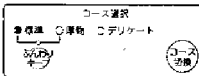

運転中の操作

スタート/一時停止スイッチを押すと



燃焼ランプが消えドラムが停止します。再びスタート/一時停止スイッチを押すと再スタートします。(数分間の送風運転後点火スタートします)

コース切換をする



燃焼ランプが消え、数分間送風運転をした後、選択した新しいコースで点火スタートします。



運転中、以上のような操作をした場合、乾ききらずに終了することがありますので注意してください。

手順 4 衣類に合わせて運転コースを選ぶ。

洗濯物に合わせて運転コースを選ぶことができます。(詳しくは17、18Pをご覧ください)



③コース切換えをしない場合は、「標準」コースで自動運転します。運転中でもコースの変更はできません。(但し乾燥時間が長くなる場合があります。)

手順 5 スタート/一時停止スイッチを押す。

点火すると燃焼ランプが赤色に点灯します。(運転中に燃焼ランプが消灯することがありますが、故障ではありません。)運転中は選択したコースのランプ(緑色)が点滅します。



手順 6 ブザーが鳴ったら乾燥終了。衣類を取り出す。

乾燥終了でブザーが3回鳴ります。燃焼ランプが消灯していることを確認し、衣類を取り出してください。衣類を取り出すときに静電気を感ずることがあります。(静電気防止については、19Pの「上手な使い方」をご覧ください)

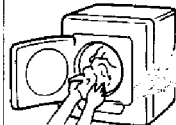

終了ブザーを鳴らないようにするには

③運転前に「スタート/一時停止」スイッチを押しながら、「電源」スイッチを押す(約2秒間保持してください)と鳴らなくなります。終了ブザーのランプが点灯から消灯に変わります。調るように戻すときは、同じ操作を行ってください。終了ブザーのランプが点灯から点灯に変わります。(安全装置が作動した時のブザー(21P)およびフィルター掃除ランプ点灯時のブザー(24P)は消すことはできません。)

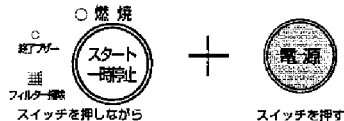

△ 注意

しずくのとれるような衣類を入れないでください。感電のおそれがあります。



使用時の点火、使用後の消火を確認してください。

この機器は、マイコン制御により、衣類の量や乾き具合を検知して自動運転します。しかも、衣類に合わせて運転コースが設定されていますから、厚手のものからデリケートなものまで、最適なコースを選べます。

標準

③ 日常よく洗濯する普通の衣類

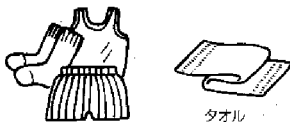

下着

タオル



カッターシャツ

厚物

③ 乾きにくい厚物の衣類

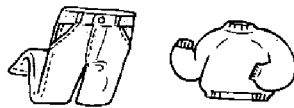

ジーンズ

トレーナー



冬物下着

運転コースの切換えは……

電源スイッチを押すと、毎回自動的に「標準」コースになります。他のコースを選びたいときは、操作・表示部のコース切換ボタンでコースを選択します。

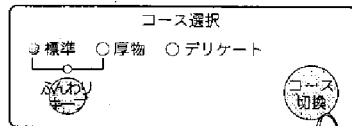

- コース切換ボタンを一回押すことにコースが変わります。
- 標準→厚物→デリケート→標準
- ※ふんわりキープ運転が必要ときは、ふんわりキープボタンを押して選択します。

ふんわりキープ

③ 「ふんわりキープ」とは

- 「標準」または「厚物」コースとあわせ、「ふんわりキープ」コースを選んでおきますと、乾燥終了後120分間、ドラムが間欠運転（約4分ごとに12秒間）しながら送風し、乾燥時のふんわり感を保ちます。
- 扉を開けると「ふんわりキープ」コースは自動的に終了します。
- 「ふんわりキープ」運転時はガスは消費されません。
- ※「ふんわりキープ」は「標準」または「厚物」コースにしか使えません。



デリケート

③ 化繊の薄物衣類などデリケートな衣類（20Pの確認事項を良くお読みください）

- 「デリケート」コースは通常の約半分以下の熱量で衣類をやさしく乾燥します。



乾燥量と乾燥時間の目安

衣類の種類	1枚の重さ	1回にできる乾燥量	乾燥時間
カッターシャツ（混紡）	約200g	約15枚	約50分
作業着上下（混紡）	約800g	約4組	約40分
おしめ（綿）	約50g	約60枚	約80分
パジャマ上下（混紡）	約500g	約6組	約55分
タオル（綿）	約80g	約30枚	約70分

※ タオルに関しては、乾燥時の容量が通常の衣類に比べ約1.5倍にも膨れ上がるため、1回にできる量を他の衣類より少なめに設定してあります。また通常の衣類も、入れすぎたり、押し込んだりすると、乾燥時間が長くなったり、乾き具合にムラが出たりします。

※ 左の表は、室温20℃、全自動洗濯機で5分間脱水した衣類を標準コースで乾燥する時の目安です。

次の条件の場合は、乾燥時間が長くなります。



- 脱水が不十分なとき
- フィルターが布ほこりで目詰まりしているとき
- 室温の温度が低いとき
- 室内の換気が不十分なとき

デリケートコースを使う

- ほつれやすいもの、特にデリケートなものなどはデリケート袋（別売品）に入れてください。（部品番号 4651000010）



乾きむらやシワを少なくする

- 衣類は1枚ずつほくし、シワをのぼして入れます。
- 衣類の量を標準乾燥容量より少なめ（7〜8割）にします。
- ごく少量の場合は、かわいたバスタオルなどと一緒に入れてください。
- 厚手の衣類と薄物が混ざっているときは、厚物コースを選んでください。



静電気を少なくする

- 洗濯のときに市販の柔軟剤上剤をご使用ください。

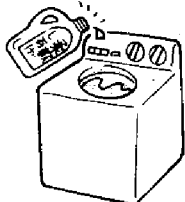

●こんな衣類は次のような処置を！

ファスナーやホックなどのついた衣類

- 閉じて裏がえして乾燥してください。布のいたみが少なくなります。



ジーパンやトレーナーなど厚手の衣類

- 「厚物」コースを選び、乾燥量をやや少なめにしてください。（運転コースについては17Pをご覧ください）



糸くずの出やすい衣類

- 新品のタオルなど、糸くずの出やすいものは、分けて別に乾燥してください。化繊を含む衣類に糸くずが付着してしまいます。



●乾燥前に確かめること

■乾燥に適さない衣類（乾燥機に入れてはいけないもの）

直接アイロンがけができないような熱に弱い衣類（製品）

- 絹製品
- 毛織物
- ウール製品
- レース類み製品（カーテン・クロス等）
- 網のついた布団カバー
- 皮製品
- ポリウレタンを使った衣類

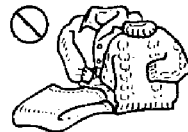

縮みの気になる衣類

- 麻、再生繊維（レーヨンなど）を使った衣類。
- ニット織りの衣類。

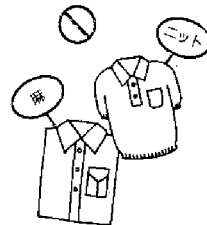

ふとんカバー・シーツ、毛布等大きな衣類

- 乾燥機の中で丸まってしまい中まで充分乾きません。

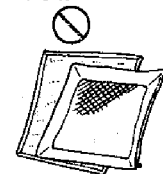

以下の表示のある衣類

①表示ラベル



- ②タンブラー乾燥はおさけくださいと表示のあるもの。
- タンブラー乾燥とは回転ドラム式乾燥機で衣類乾燥をすることです。

機器を痛める原因となる衣類（製品）
（排湿口詰まりなど、故障の原因になります）

- 薄手の化繊衣類（レインコート、ウィンドブレーカーなど）
- 布団、毛布
- のり付けした衣類
- 紙製品
- わたやウレタン類（スポンジ）等の入った衣類
- 衣類以外の日用品（マット、じゅうたん、カサ、カツラ、われもの等）
- アイロン等により、溶着させたワッペンが付いている衣類（熱によりワッペンが剥がれたり、接着剤が溶ける恐れがあります。)



この機器には安全装置が作動したときのお知らせ機能がついています。使用中に機器が停止したら安全装置が作動していないか調べてください。それぞれの安全装置作動時の表示に加え、「フィルター掃除」ランプが点灯しているときは、フィルターの目詰まりも同時に発生していますので、掃除をしてください。ただし運転中「フィルター掃除」ランプが点灯しても、機器の異常ではありませんので、運転終了後にフィルターを掃除するようにしてください。安全装置作動時は表示の点滅と同時にブザーが5回鳴ります。(表示の点滅は電源スイッチを切れば止まります)

安全装置作動時の表示 (ランプ点滅)	原因	処置方法
● 燃焼 ● 厚物	糸くずフィルターまたは、バックアップフィルターに布ほこりが付着し目詰まりしている。 洗濯物の量が多すぎる。 電気系統が故障している。	フィルターを掃除し、10分くらい休んでから使用してください。再度同じランプが点滅する場合は修理が必要です。お買い上げの販売店にご連絡ください。
● 燃焼 ● ふんわり ● 厚物		
● 燃焼 ● ふんわり ● デリケート		
● 燃焼 ● ふんわり	ガス栓の開き不足。 ゴム管の折れ、曲り、つぶれ。	点検後、再運転してください。
● 燃焼 ● ふんわり	ガス栓の開き不足。	点検後、再運転してください。
● 燃焼 ● 厚物	室内の酸素が異常に少なくなっている。	十分に部屋の換気をして再運転してください。
● 燃焼 ● デリケート	電気系統が故障している。	修理が必要です。お買い上げの販売店にご連絡ください。
● 燃焼 ● デリケート		
● 燃焼 ● ふんわり ● 標準 ● デリケート		
● 燃焼 ● 厚物 ● デリケート		
● 燃焼 ● 厚物 ● デリケート		
● 燃焼 ● 厚物 ● ふんわり ● 標準 ● デリケート		
● 燃焼 ● ふんわり ● 標準 ● 厚物 ● デリケート		
● 燃焼 ● 厚物 ● 標準		
● 燃焼 ● 厚物 ● 標準		
● 燃焼 ● 厚物 ● 標準		
すべてのランプが点灯	電気系統が故障している。 異常過熱による故障	修理が必要です。お買い上げの販売店にご連絡ください。
	漏電安全装置が作動している。	電源プラグを一旦コンセントから抜き、再度コンセントに差し込んでください。

注) ●は、緑ランプの点滅です。



■まず次の項目を点検してください。

運転しない

調べてみると故障ではない場合がよくあります。修理を依頼する前に、もう一度チェックしてください。

- 電源プラグがコンセントにしっかり差し込まれているか
- ガス栓が全開になっているか
- ご家庭のヒューズやブレーカーが切れていないか
- 停電ではないか
- 「電源」スイッチ、「スタート/一時停止」スイッチを押したか
- 前扉が完全に閉まっているか

乾燥時間が長い

乾きが悪い

- 「フィルター掃除」ランプが点灯していないか
- 衣類の量が多くないか
- 十分に排水してあるか
- 運転中に扉を開けなかったか
- 運転中に衣類を追加していないか
- 排湿口がふさがれていないか
- 厚手のものを「厚物コース」以外で運転していないか

ガスくさい

- ガスコードが傷んでいないか
- ガスコードが確実に接続されているか

■次のような場合は故障ではありません。

- 終了ブザーが鳴った後も運転している。 「ふんわりキープ」運転をしています。(最大120分) 前扉を開けると自動的に終了します。
- なかなか燃焼ランプがつかない。 扉を開通しない時などにつきにくいことがありますが、燃焼ランプ(赤色に点灯)がつくまでしばらく操作を続けてください。
- 煙や臭いが出る。 初めての運転や、ガスコードを交換したときなどに発生することがありますが、付着している油やほこりが燃焼するためです。換気しながらしばらく運転してください。紫い日に排湿口から白煙が出るように見えることがありますが故障ではありません。湿度降により水蒸気が白煙となり短時間に大量の湿気が出るためです。
- 点火したあとに「ピー」という音がある。 パーナーが一時的に空気過剰になって起こる音です。しばらくすれば正常に戻ります。
- 点火するときに「ポツ」という音がある。 点火音ですから心配はいりません。
- 運転停止後に「チリチリ」という音がある。 熱によって膨張したパーナーが収縮して起こる音です。
- 点火のスパーク音が、ファンの回転開始よりも遅れる。 燃発点火を防ぐために約5秒遅らせています。

警告



絶対にお客様ご自身で修理なさないでください。不備がありますと、火災・感電などの原因になります。

このほかに異常があるときや、おわかりにならないときは、お買い上げの販売店、またはもよりの大阪ガスにご連絡ください。

安全にお使いいただけるように、日常の点検とお手入れは必ず行ってください。

△ 警告



・フィルターの脱着以外は、修理技術者以外の人は絶対に分解したり修理・改造は行わないでください。不適当な分解や、組み立ては思わぬ事故のもとになります。

日常の点検

●ガスコードは折れたり、ひびわれたりしていませんか？

・ガスコードや接続部からガスが漏れていないか、ときどき石けん水をつけ、泡がでないことを確認してください。

△ 警告



・ひびわれたり、差し込み部がゆるんだガスコードは、必ず取り替えてください。

●ガスコードは正しく接続されていますか？

・ガスコードはガス栓・機器のガス接続口とも「カチッ」と音がするまで確実に差し込み、接続してください。

機器のガス接続口 お部屋のガス栓(例)

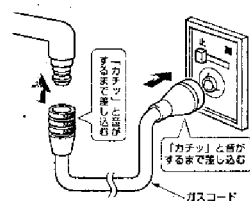

- ・日常の点検とお手入れの際には必ずガス栓を閉じ、電源プラグをコンセントから抜き、機器がじゅうぶんに冷えてから行ってください。
- ・化学ぞうきんやベンジン、シンナーなど揮発性のものは、絶対にご使用にならないでください。
- ・塗装の色があせたり、樹脂の部品が変色したりします。
- ・お手入れの際、指先には十分注意してください。
- ・故障又は破損したと思われるものは、使用しないでください。

ご使用後に行うお手入れ

◆糸くずフィルターの掃除

布ほこりがたまりすぎると「フィルター掃除ランプ」が点灯します。乾燥時間が長くなる原因になりますので、運転終了後必ず紙フィルターを新しいものと交換してください。

糸くずポケットの中央にある4つの穴をつまんで、手前に引っ張ってはずします。

紙フィルターと内フィルターを糸くずポケットからはずします。

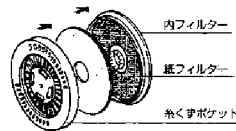
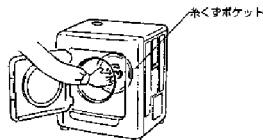

紙フィルターを新しいものと交換し、内フィルターに付着した布ほこりを取り除きます。内フィルターに粉状のホコリが付着して取れない場合は、中性洗剤をつけて水洗いしてください。
 ※水洗い後は確実に乾燥させてからご使用ください。

紙フィルターと内フィルターを糸くずポケットにセットし、ドラム奥の元の位置へ押し込み、確実にセットします。

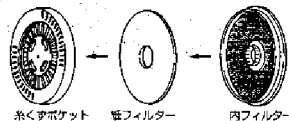
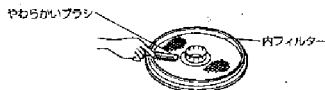

■紙フィルター使用上の注意

紙フィルターは必ずご使用ください。もし、紙フィルターを使用しないで衣類を乾燥させますと衣類からの糸くずや布ほこりが排気筒につまって機器の故障の原因となります。

また、紙フィルターの残り枚数が少なくなりましたら、お買い上げの販売店またはもよりの大阪ガスにてお買い求めください。(部品番号: 4861000001)

定期的に行うお手入れ

◆本体のお手入れ

汚れたらそのつどお手入れをしてください。

- 長期間使用しないときは、とくに念入りにお手入れをしてください。
- やわらかい布をめぐるま湯でぬらしてよくしぼってから拭いてください。特に汚れのひどいときは、やわらかい布に台所用中性洗剤をつけて拭き取ってください。
- フィルター類をきれいに掃除します。
- 本体が水に濡れていないか確認し、完全に乾燥させてください。
- ガス栓は閉めておきましょう。
- 電源プラグは抜いておきましょう。

月に1回程度行うお手入れ

◆バックフィルターの掃除

バックフィルターは、糸くずポケットをはずすと奥に見えるフィルターです。ふだんは、取りはずさないで、そのまま掃除してください。

傷をつけないよう、やわらかいブラシなどで布ほりを取り除いてください。

掃除しにくい場合や、汚れが落ちにくい時は、バックフィルターを取りはずして掃除することができます。(化粧ビス2本を手で外してください。化粧ビスが固い場合はドライバーを使用してください。)

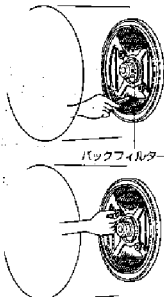

●バックフィルターの取り付け方

バックフィルターの十字部をドラムの十字部に合わせるようにはめ、化粧ビス2本で取り付けてください。

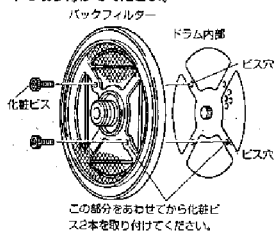

◆吸気フィルターの掃除

本体の底面にある吸気フィルターを手前に引いてはずします。

やわらかいブラシなどでほりを取り除いてください。

掃除がすんだら、本体底面のレールにそって差し込み、いっぱいまで押し込んでください。

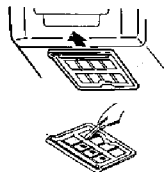

アフターサービスについて

●サービスのお申し込み

22ページの「故障かな?」の項を見てもう一度ご確認ください。

▲警告



確認のうえ、それでも不具合がある場合、あるいはご不明な場合はご自分で修理なさらないで、お買い上げの販売店、またはもよりの大阪ガスにご連絡ください。そのままご使用になりますと、故障や感電・火災の原因になります。

なお、ご連絡いただくときは、次のことをお知らせください。

1. 品名、家庭用ガス衣類乾燥機
2. 大阪ガス商品コード(品番)
機体右側面に貼付してあります。 9240-013
大阪ガス株式会社(注)
3. 故障または異常の内容(できるだけ詳しく)
4. ご住所・お名前・電話番号・道順(できるだけ詳しく)

●転居される場合

▲警告



※読する

ガスには都市ガス7種類およびLPガスの区分があります。ガスの種類が異なる地域へ転居される場合には、部品の交換や調整が必要となりますので、転居先のガスの種類を確認のうえ、お買い上げの販売店、またはもよりの大阪ガスにご相談ください。ただし、ガスの種類によっては調整できない場合もあります。

●機器を移設される場合

▲警告



※読する

機器を移設するときは、お買い上げの販売店、またはもよりの大阪ガスにご依頼ください。

転居にとまなう調整や改造に要する費用は、保証期間内でも有料となります。

●保証について

この機器には、保証書がついています。

●保証期間中は

保証書に記載のように、機器の故障について修理いたします。詳しくは、保証書をご覧ください。保証書を紛失されまると、無料修理期間中であっても修理費をいただくことがありますので、この取扱説明書とともに大切に保管してください。

●保証期間経過後の故障修理について

お買い上げの販売店、またはもよりの大阪ガスにご相談ください。

修理によって機能が維持できる場合は、お客様のご要望により有料修理いたします。

●補修用性能部品の最低保有期間について

●補修用性能部品の最低保有期間は、当製品の製造切後6年間となっています。なお、補修用性能部品とは、その製品の性能を維持するために必要な部品です。

但し、最低保有期間経過後であっても補修用性能部品の在庫がある場合は、有料修理いたします。

●アフターサービスなどについてわからないとき

●お買い上げの販売店、またはもよりの大阪ガスにお問い合わせください。

長期間使用しない場合

▲ 注意



ガス栓を閉じ、電源プラグをコンセントから抜いてください。

コード番号	60-018型	
外形寸法(mm)	高さ608×幅550×奥行490	
質量(本体)	23.6kg	
標準乾燥容量(1回)	3kg	
標準乾燥時間	55分	
ガス接続	小口径迅速継手(ガスコード)	
電源	AC100V (50/60Hz)	
消費電力	50Hz : 165W、60Hz : 185W	
電源コードの長さ	1.8m	
安全装置	立消え安全装置、温度検知サーミスタ、自動復帰モータープロテクター、過熱防止装置、漏電安全装置、ドアスイッチ、ドラムベルト切れ安全装置	
使用ガス・使用ガスグループ	形式名	1時間当りのガス消費量
都市ガス 13A	RDT-30-2	2.91kW(2500kcal/h)
LPガス	RDT-30-1	2.94kW(2510kcal/h)

※標準乾燥時間はJISに定められた測定方法に基づきます。

正面図

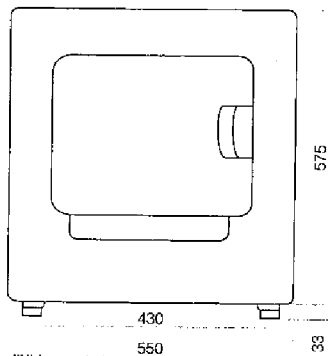

側面図

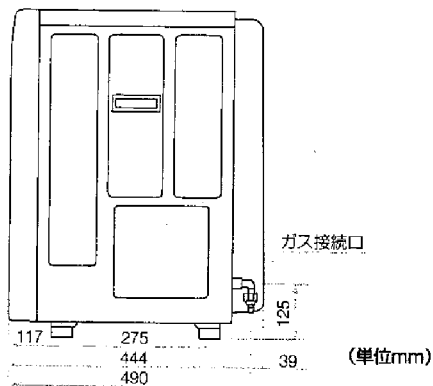

<p>専用台 (高) (単位mm) 65-030 ・外形寸法/幅643, 716, 810, 883 ・高さ/1150, 1210, 1270, 1330, 1390 ・奥行532 ・色/シティグレイ</p>	<p>専用台 (低) (単位mm) 65-031 ・外形寸法/幅700×高さ545×奥行432 ・色/シティグレイ</p>
<p>排水ホース 65-018 ・樹脂製蛇捲式ダクト ・口径65mm ・長さ0.46m-1.5m (延長はできません)</p>	<p>保護カバー DC-30</p>
<p>ガスパネルセット CDW-100 ・適合寸法600-1,000mm</p>	<p>排水トップ 65-032 色/シティグレイ</p>
<p>アルミ簡易排気筒セット 95-690 ・口径75mm ・アルミ製蛇捲式ダクト(2m) ・パイプフード ・メガネ板 ・排気口ガイド (最大2m2曲りまで)</p>	<p>アルミ簡易排気筒セット 95-691 ・口径100mm ・アルミ製蛇捲式ダクト(2m) ・パイプフード ・メガネ板 ・排気口ガイド (最大2m2曲りまで)</p>
<p>紙フィルター 4651000001 (100枚入り)</p>	<p>デリケート袋 4651000010</p>