

浴室暖房乾燥機

(壁掛タイプ)

換気ファン付き 161-0604型

換気ファン付き 161-0602型

もくじ

| | |
|------------------------|----|
| 必ずお守りください(安全上の注意)..... | 1 |
| ご使用前に | 5 |
| 各部のなまえ | |
| 本体 | 6 |
| リモコン | 7 |
| 使いかた | |
| 暖房 | 9 |
| 暖房予約 | 11 |
| 乾燥 | 12 |
| 涼風 | 15 |
| 換気 | 16 |
| お手入れのしかた | 17 |
| 故障かな?と思ったら | 18 |
| アフターサービスについて | 20 |
| 仕様 | 21 |

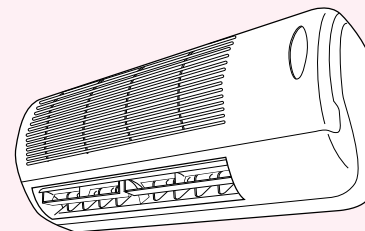

取扱説明書

大阪ガス

- このたびは大阪ガスの浴室暖房乾燥機をお求めいただきまして、まことにありがとうございます。
- ・この説明書をよくお読みになって、正しくご使用ください。なお、ご不明な点があればお買い上げの販売店または、もよりの大阪ガスにお問い合わせください。
 - ・別添の保証書の内容もよくお読みいただき、必ずお買い上げ日・販売店名等の記入を確かめてください。
 - ・この説明書はいつでもご覧になれるところに保管してください。

SFA8346





SFA8346 T







必ずお守りください(安全上の注意)1

お使いになる方や他の方への危害・財産への損害を未然に防止するために、つぎのような区分・表示をしています。
いずれも安全に関する重要な内容ですので、必ずお守りいただき、内容をよく理解して正しくお使いください。









■危害・損害の程度による内容の区分

| | |
|--|--|
|  警告 | この表示を無視して誤った取扱いをすると、人が死亡または重傷を負う可能性が想定される内容です。 |
|  注意 | この表示を無視して誤った取扱いをすると、人が傷害を負う可能性および物的損害のみが発生する可能性が想定される内容です。 |
| お願い | 安全に快適に使用していただくために、理解していただきたい内容です。 |









■注意・禁止内容の絵表示

| | | | | | |
|---|--|---|---|--|--|
|  強制 |  禁止 |  水ぬれ禁止 |  アース必要 |  分解禁止 |  火気禁止 |
|---|--|---|---|--|--|

警告

-  長時間 温風や送風に直接当たらない
脱水症状や低温やけどの原因になります。特に病人、乳幼児、小児、お年寄り、皮膚の弱い方、疲労の激しい方、深酒された方にはまわりの方が充分注意してください。
-  動植物に温風や送風を直接当てない
動植物に悪影響を及ぼす原因になります。
-  食品・動植物・精密機械・美術品の保存、船舶・車への搭載などの特殊用途に使用しない
それらの家財や商品の品質が低下する原因になります。
-  物干バーに異常に重い物を干したり、ぶらさがったりしない
けがや、物干バーを破損する原因になります。
-  頭髪や体を乾かすために使用しない
頭髪が本体からんだり、脱水症状や低温やけどの原因になります。
-  本体にお湯や水をかけたり、ぬれた手でさわったりしない
感電や、故障の原因になります。
-  運転中にフィルターをはずしたり、指や棒を入れない
内部でファンが高速回転しています。特に小さなお子様がいらっしゃるご家庭ではご注意ください。
けがや、やけどの原因になります。
-  本体に洗濯物をぶらさげない
けがや、故障の原因になります。

警告

-  浴室内または浴室に隣りあわせている脱衣室などに、CF式・FE式のふるがまや給湯器が設置してある場合は、本体を取り付けない
排気ガスが浴室内に逆流し、一酸化炭素中毒を起こすおそれがあります。
-  修理技術者以外の人は分解・修理・改造はおこなわない
故障や異常作動して、けがの原因になります。
-  自分で設置工事・移動再設置しない
水漏れや感電、火災の原因になります。販売店または、もよりの大阪ガスにご相談ください。
-  異常時・緊急時は、
1. すぐに使用をやめる
2. プレーカーを切る
3. 販売店または、もよりの大阪ガスに連絡する
感電や火災の原因になります。
-  洗濯物はポケットにライターなどの可燃物が入っていないことを確認してから、干す
火災のおそれがあります。
-  食用油・動物系油脂・機械油・ドライクリーニング油・ベンジンやシンナー・ガソリン・樹脂(セルロース系)などの付着した衣類は洗濯後でも絶対に干さない
油の酸化熱による自然発火や引火のおそれがあります。
-  P13～14「衣類乾燥について」をよく読み、洗濯物を干す
-  運転中はベンジン・シンナー・ガソリンなどの引火物を近づけない
火災の原因になります。

必ずお守りください(安全上の注意)2

⚠ 注意

- ❌ お手入れ時は、
 - ・ すべりやすいスリッパをはいたり、不安定な踏台を使用しない
 - ・ 浴そうのふちや、ふろふたの上に乗らない

転倒、けがの原因になります。

- ❗ お手入れ前には必ず運転を停止する
- 内部でファンが高速回転しているため、けがや、やけどの原因になります。

- ❌ 本体に防カビ剤、殺虫剤などをふきかけない
- サビ、火災、故障の原因になります。

- ❌ 浴室に化粧品類や可燃性ガスの含まれるスプレーなどを放置しない
- ・ クリーム・ゼリー状の化粧品類は人体の体温になじみ易くなるように作っているため、それ以上の温度になると変質の原因となります。
 - ・ 可燃性ガスの含まれるスプレーなどからガスが漏れて周囲にたまると、発火し、爆発の原因になります。

- ⚡ アース線は、ガス管、水道管、避雷針、電話のアース線には接続しない
- アース線が不完全な場合、感電の原因になります。

- 🚫 火気禁止
- 火災や、故障の原因になります。

- ❗ 入浴後は必ず換気運転をおこなう
- 水滴がついたまま長期間運転をおこなわない場合、カビの発生原因となります。浴室および本体を良好に保つため、必ず1時間程度の換気運転をしてください。

- ❗ 長期間使用しない場合は、リモコンの電池を外す
- 電池の液漏れの原因になります。

- ❌ 暖房・乾燥の運転中は、ルーバー(温風吹出口)やその周りに手を触れない
- 高温になっているので、やけどの原因になります。

- ❌ フィルターをはずして運転しない
- けがや、故障の原因になります。

- ❗ 幼児などのお子様ガリモコン操作をしないよう注意する
- 思わぬ事故の原因になります。

- ❌ ルーバー(温風吹出口)や吸込グリルをふさがない
- 故障の原因になります。

- ❌ 本体の上に物を乗せない
- 落下した場合、けがの原因になります。

乾電池に関する注意(お願い)

機器を取り替えた場合、旧機器は専門の業者に処置を依頼してください。
もしお客様で旧機器の処置をされる場合、乾電池を使用している機器は、乾電池を取り外してから正規の処置をしてください。

お願い

リモコンの信号を受信できない(「ピピッ」「ピー」音がしない)場合は、リモコンを本体に近づけて操作する

- ・ 本体の近くに照明が設置されていると、まれにおこる現象です。
- ・ それでも受信できない場合、明るさ調整のできる照明であれば、照明をやや暗くして操作してください。

洗濯物に温風が当たるよう、風向を調整する
風向によって、乾燥時間が異なります。

リモコンは本体に向けて操作する

各スイッチを操作するときは、リモコンを本体に向けて操作してください。

上下の風向(ルーバーの角度)は必ずリモコンで調整する

リモコンを使わず調整すると、故障の原因になります。

リモコンに故意に水をかけたり、水につけたりしない

防水型ですが、多量の水は故障の原因になります。

ご使用前に

特徴と機能

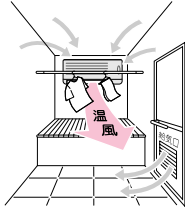
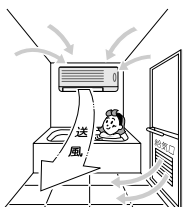
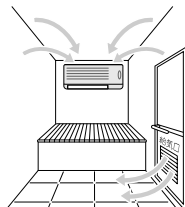
| | |
|--|---|
| <p>暖房・暖房予約 ☞P9, 11</p> <p>寒い時期、入浴前に浴室を暖めることができます。また設定時間がたつと、自動的に暖房を開始する「暖房予約」もできます。</p>  | <p>乾燥 ☞P12</p> <p>洗濯物を乾かすほか浴室を乾燥させ、カビの発生などを抑えることができます。</p>  |
| <p>涼風 ☞P15</p> <p>暑い時期の入浴を快適にします。</p>  | <p>換気 ☞P16</p> <p>浴室の換気扇としてご使用できます。</p>  |

しくみ

浴室暖房乾燥機は浴室の壁面に取り付け、暖房用熱源機の暖房用温水を利用して、浴室内に温風を送り、暖房・乾燥・涼風・換気運転をおこないます。

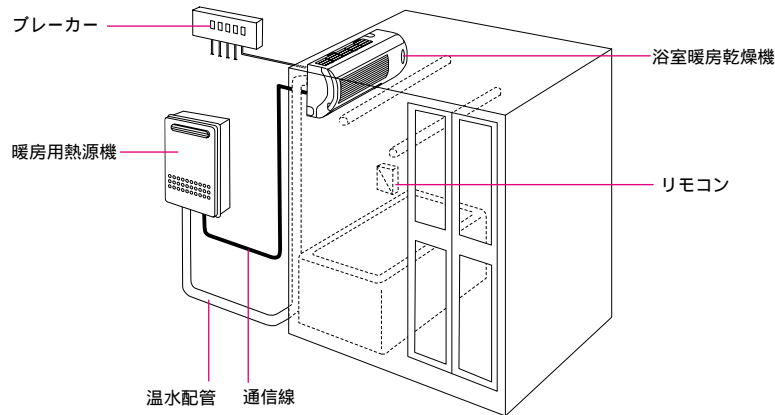

各部のなまえ-1

本体

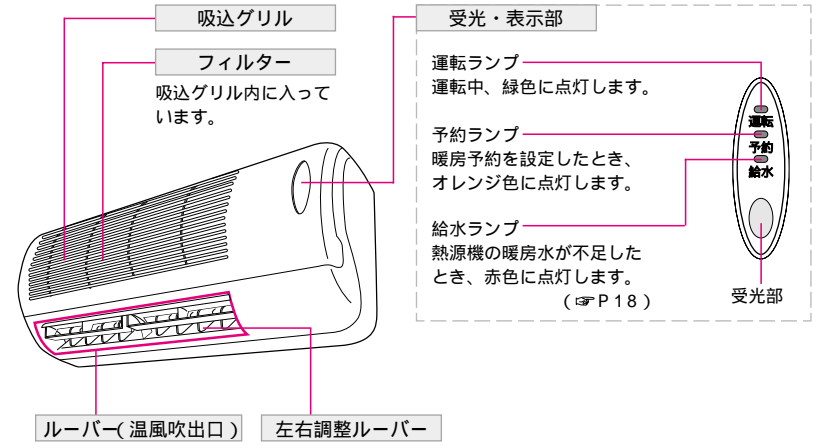

浴室の暖房や洗濯物の乾燥が効果的におこなえるよう、角度を調整することができます。

上下の調整……リモコンで調整します。
(☞各「使いかた」のページ)

左右の調整……手で調整します。(☞右図)

1. 運転を停止する。
2. ルーバーを開ける。
3. 左右調整ルーバーを持って、左右それぞれ調整する。
4. ルーバーを閉める。
調整する際は足元にご注意ください。

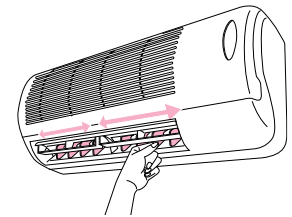

凍結予防モード

気温が低くなると、温水配管の破損を予防するため、自動的に熱源機内蔵の温水循環ポンプを運転し、配管に温水を循環させます。(詳しくは、熱源機の取扱説明書をご覧ください。)

遠隔発停機能

浴室暖房乾燥機の「暖房」「乾燥」運転と連動して、熱源機の運転も自動的におこなう機能です。遠隔発停機能がない場合、浴室暖房乾燥機の「暖房」「乾燥」運転前にあらかじめ熱源機のリモコンで熱源機を運転させておき、浴室暖房乾燥機の運転終了後は熱源機のリモコンで熱源機の運転を終了してください。

各部のなまえ-2

リモコン

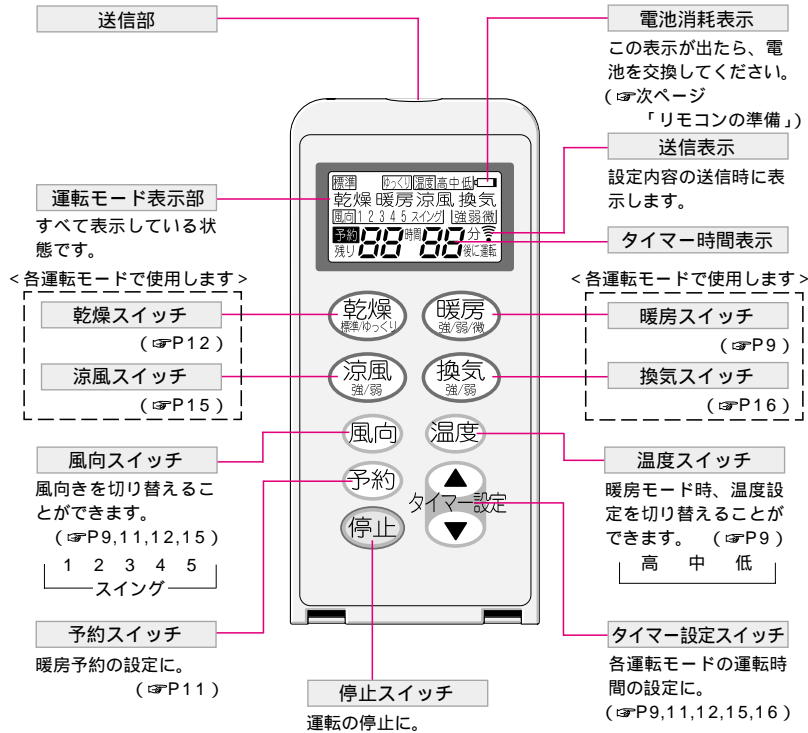

リモコンの準備(電池交換)

1. 硬貨を使って、底の電池ふた(2ヶ所)を開ける。
2. 単四乾電池を入れる。
3. 底の電池ふたを「カチッ」と音がするまで、確実に閉めてください。



リモコンの表示部に が表示(前ページ「電池消費表示」をご確認ください)されたときは、電池を交換してください。
電池交換の際は、2本とも新しい電池に交換してください。
アルカリ電池とマンガン電池を混同しないでください。
同梱の電池と同じ種類のを2本入れ替えてください。

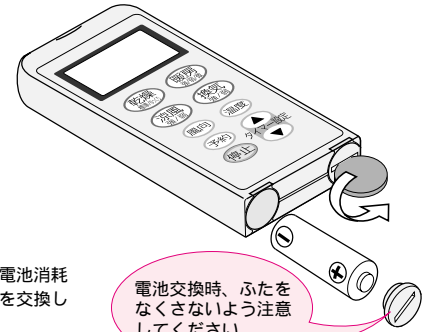

お知らせ

リモコンの電池を交換した場合、各運転モードの設定はすべて初期設定値に戻ります。各運転モードで設定しなおしてください。

リモコンホルダーへの収納のしかた

右図のようにリモコンの上部の切り欠きとリモコンホルダーのフチの高さをあわせると、容易に入ります。

しっかり収納していないと、リモコンが落下し、損傷するおそれがありますので、確実に収納してください。

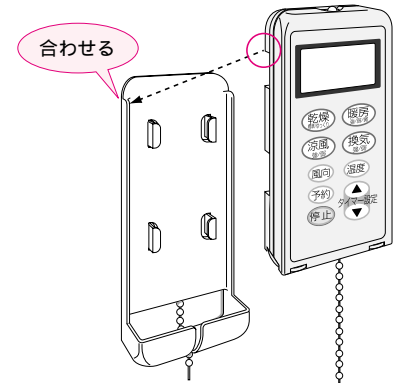

お願い リモコンに故意に水をかけたり、水につけたりしない
防水型ですが、多量の水は故障の原因となります。



お願い リモコンは本体に向けて操作する
各スイッチを操作するときは、リモコンを本体に向けて操作してください。



お願い リモコンの信号を受信できない(「ピピッ」ピー音がしない)場合は、リモコンを本体に近づけて操作する
・本体の近くに照明が設置されていると、まれにおこる現象です。
・それでも受信できない場合、明るさ調整のできる照明であれば、照明をやや暗くして操作してください。



使いかた 暖房

寒い時期、入浴前に浴室を暖めることができます。

ここを本体に向けて操作

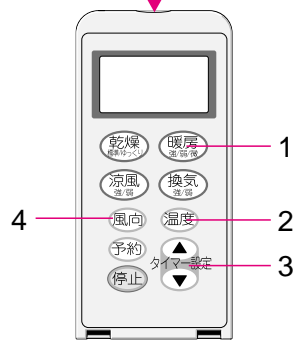

… 準備 …

浴室のドアと窓を開める

… 操作 …

… 押すごとに切り替わります …

… 説明 …

- 暖房スイッチ** (暖房) を押す (♪ビピッ)

強 弱 微

本体の運転ランプ：緑色に点灯
ルーバー：毎回「5」まで開
毎回、「強」で始まります。
- 温度スイッチ** (温度) で温度を設定する (♪ビピッ)

高 中 低

初期設定(工場出荷時)「高」
温度が上がりが過ぎる場合は「低」
で使用してください。
一度設定すると、記憶します。
- タイマー設定スイッチ** (タイマー設定) を押す (♪ビピッ)

5分・10分-(5分刻み)・55分・
1時間・1時間10分-(10分刻み)・
5時間50分・6時間
押し続けると連続で切り替わります

初期設定(工場出荷時)
「強」：1時間、「弱・微」：2時間
強または弱・微のそれぞれで、
記憶します。
- 風向スイッチ** (風向) を押す (♪ビピッ)

初期設定(工場出荷時)「3」
風向の調整は必ずリモコンで
おこなってください。
強または弱・微のそれぞれで、
記憶します。

温水の温度が充分に上がったなら、設定した風向位置までルーバーが動き、温風が出てきます。
タイマー設定時間が終了すると停止します。(本体の運転ランプ：消灯 ルーバー：閉)

- 停止スイッチ** (停止) を押す (♪ピー)
- 本体の運転ランプ：消灯
ルーバー：閉

お知らせ

リモコン表示の運転の目安残り時間は1分刻みで減っていき、0分になると本体の運転が数分後に停止します。(機内の温度を下げるためです)
熱源機のリモコンで暖房運転した場合(できない製品もあります)はリモコン表示が出ません。
タイマー設定時間および運転モードを変更する場合は、リモコンを本体に向けて変更したいスイッチを押すことにより、新しい設定で運転を開始します。

暖房中 設定温度に達すると、温まりすぎるのを防ぐため自動的に風量と温度を弱めて、冷風が体に当たらないよう、風向を「5」に変更します。
壁からの温風吹き出し方式による暖房ですので、浴室上下の温度差によって足元が寒く感じられることがあります。また、洗い場の床面を暖めることはできません。浴室の種類・大きさ、季節などによって温まるまでの時間は異なります。

上手な暖房の使いかた

入浴前、浴室が冷えていて、入るのがおっくうなとき…

暖房：「強」
入浴の30分前に運転開始

「弱」にすると、暖まるのが遅くなります。
30分以内では、壁が充分暖まらず、肌寒く感じる場合があります。

お風呂に入る頃には…

あったか

でも体を洗っている間に肌寒くなった…

ひんやり

肌寒さを和らげるために…

暖房：「弱」または「微」
風向：体に当たらない方向へ

「強」にすると風が強くなり、肌寒く感じます。
浴室内の温度が低い場合には、十分な効果が得られないことがあります。
風が当たり、不快と感じる場合はご使用をお控えください。

入浴前の暖房だけでは、入浴中に肌寒くなるおそれがあります。また逆に入浴中の暖房だけでは、浴室が充分に暖まっていないため、十分な効果が得られません。
上記のようにお使いいただくと、より快適に暖房できます。

- 警告** 長時間 温風や送風に直接当たらない、動植物に直接当たらない

 - ・脱水症状や低温やけどの原因になります。特に病人、乳幼児、小児、お年寄り、皮膚の弱い方、疲労の激しい方、深酒された方にはまわりの方が充分注意してください。
 - ・動植物に悪影響を及ぼす原因になります。
- 警告** 頭髮や体を乾かすために使用しない

 - ・頭髮が本体からんだり、脱水症状や低温やけどの原因になります。
- 注意** 暖房・乾燥の運転中は、ルーバー(温風吹出口)やその周囲が高温になっているので、手を触れない

 - ・やけどの原因になります。

使いかた

暖房予約

暖房・乾燥・換気・涼風のどの運転中でも予約の設定ができます。

ここを本体に向けて操作

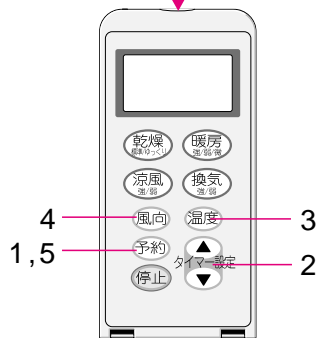

… 準備 …

浴室のドアと窓を開める

… 操作 …

… 押すごとに切り替わります …

… 説明 …

- 予約スイッチ** (予約) を押す
リモコン表示: 予約表示点滅
前回の設定内容を表示します。
- タイマー設定スイッチ** (ふえる / へる) を押す
押すごとに10分ずつ、押し続けると連続で切り替わります
で運転開始までの時間を設定する
- 温度スイッチ** (温度) で温度を設定する
初期設定(工場出荷時)「高」一度設定すると、記憶します。
- 風向スイッチ** (風向) を押す
初期設定(工場出荷時)「3」一度設定すると、記憶します。
- 予約スイッチ** (予約) を押す (♪ビピッ)
本体の予約ランプ: オレンジ色に点灯
リモコン表示: 予約表示点灯
運転までの目安残り時間を表示

タイマー設定時間がたつと、設定内容で暖房運転を自動的に開始します。

- 予約中に予約スイッチ (予約) を押す (♪ビピー)
- 本体の予約ランプ: 消灯
リモコン表示: 予約表示 および 目安残り時間の表示 消灯

お知らせ

暖房予約は「強」2時間」の設定のみです。
リモコン表示の運転までの目安残り時間は1分刻みで減っていきます。

使いかた

乾燥-1

洗濯物を乾かすほか、浴室を乾燥させ、カビの発生などを抑えることができます。

ここを本体に向けて操作

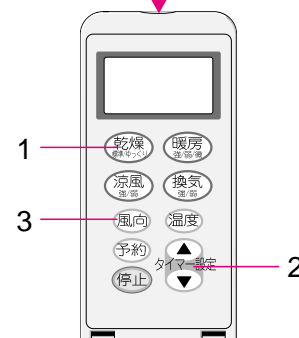

… 準備 …

- 浴室のドアと窓を開める
- 浴そつに水(湯)が残っている場合はふたをする
- 給気口を開ける
- 衣類を乾かす場合は、あらかじめ換気するか、浴室内の水滴を拭き取る

… 操作 …

… 押すごとに切り替わります …

… 説明 …

- 乾燥スイッチ** (乾燥) を押す (♪ビピッ)
標準: 普通に乾燥させたいときに。
ゆっくり: 経済的に乾燥させたいときに。
P13 上手な「ゆっくり」運転の使いかた「ゆっくり」運転と標準運転の違い
- タイマー設定スイッチ** (ふえる / へる) を押す (♪ビピッ)
で運転時間を設定する
「標準」: 5分・10分・(5分刻み)・55分・1時間・1時間10分・(10分刻み)・11時間50分・12時間
「ゆっくり」: 4時間~12時間(10分刻み)
押し続けると連続で切り替わります
- 風向スイッチ** (風向) を押す (♪ビピッ)
初期設定(工場出荷時)「3」
風向の調整は必ずリモコンでおこなってください。
「標準」「ゆっくり」のそれぞれで、記憶します。
「標準」: 風が出てきたあと、温水の温度が充分に上がったなら、温風が出てきます。
「ゆっくり」: 送風運転を開始し、設定時間の残りが40分~90分前になったら、温風が出てきます。
タイマー設定時間が終了すると停止します。(本体の運転ランプ: 消灯 ルーバー: 閉)

- 停止スイッチ (停止) を押す (♪ビピー)
- 本体の運転ランプ: 消灯
ルーバー: 閉

お知らせ

洗濯物の種類・量・脱水状態、浴室の種類・大きさ、気温、湿度によって充分乾燥しない場合があります。その場合は再度、乾燥運転してください。
運転中に洗濯物を追加すると、充分乾燥しない場合があります。
リモコン表示の運転の目安残り時間は1分刻みで減っていき、0分になると本体の運転が数分後に停止します。(機内の温度を下げるためです)

タイマー設定時間および運転モードを変更する場合は、リモコンを本体に向けて、変更したいスイッチを押してください。新しい設定で運転を開始します。
浴室乾燥は、天井・壁面などの乾燥を目的としているため、床面など一部乾かない場合があります。
給気口が充分開いていないとき、または給気口がない場合は、乾燥時間が長くなります。

使いかた 乾燥-2

浴室乾燥について

浴室乾燥時間の目安

| | | | |
|------|-------------|----|-------------------------|
| 乾燥時間 | 約1時間～1時間30分 | 条件 | 浴室周辺 温度15℃ 湿度60% 在来1坪浴室 |
|------|-------------|----|-------------------------|

季節、室温、浴室の種類・乾燥状態・広さ・形状等によって変化します。

衣類乾燥について

警告 洗濯物のポケットにライターなどの可燃物が入っていないことを確認してから干す
火災のおそれがあります。

警告 食用油、動物系油脂、機械油、ドライクリーニング油、ベンジンやシンナー、ガソリン、樹脂(セルロース系)などの付着した衣類は洗濯後でも絶対に干さない
油の酸化熱による自然発火や引火のおそれがあります。

上手な「ゆっくり」運転の使いかた

- ・夜寝ている間、「ゆっくり」運転しておく、翌朝には乾燥完了です。
- ・外出中や昼間に浴室のあいている時間を乾燥室として利用すれば、入浴前には乾燥完了です。

ご注意

衣類が少ないとき(1kg以下)の場合は「ゆっくり」運転せず、「標準」運転で乾燥してください。「ゆっくり」運転の方がランニングコストがかかる場合があります。湿度が高い状態が続く場合(特に梅雨時期)は「ゆっくり」運転の使用を控えてください。不快なおいがあることがあります。

「ゆっくり」運転と「標準」運転の違い

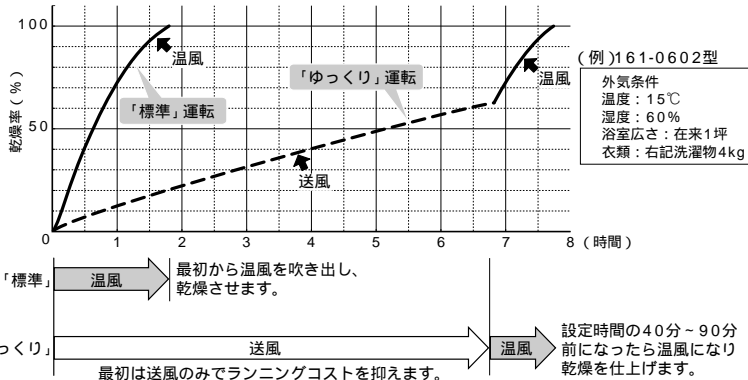

衣類乾燥時間の目安

| | 洗濯物の量による目安 | ハンガー数による目安 | 乾燥時間 | |
|-----|--|------------|----------------|-----------|
| | | | 「標準」 | 「ゆっくり」 |
| 4kg | バスタオル・・・2枚 カッターシャツ・・・2枚 女用パジャマ・・・1枚 シャツ・・・2枚 パンツ・・・3枚 タオル・・・2枚 赤ちゃん用前かけ・・・1枚 作業服・・・1枚 男用パジャマ・・・1枚 ショーツ・・・1枚 ビローケース・・・2枚 ガードル・・・1枚 作業スポン・・・1枚 子供用ベチコート・・・1枚 スリッパ・・・5枚 ランニングシャツ・・・1枚 子供用パンツ・・・1枚 子供用ワンピース・・・2枚 靴下・・・3足 | 13本以上 | 約1時間40分～2時間 | 約8時間～10時間 |
| 2kg | タオル・・・1枚 バスタオル・・・2枚 男用パジャマ・・・1枚 スリッパ・・・3枚 パンツ・・・2枚 靴下・・・2足 シャツ・・・2枚 女用パジャマ・・・1枚 ショーツ・・・1枚 | 8本～12本程度 | 約1時間20分～1時間40分 | 約6時間～7時間 |

季節、室温、浴室の種類・乾燥状態・広さ、洗濯物の種類・脱水時間・干す位置等によって変化します。

| | |
|----|--|
| 条件 | 浴室周辺 温度15℃ 湿度60% 浴室内は水滴がない乾燥状態 上記洗濯物を脱水機にて5分間脱水したものを使用 在来1坪浴室 |
|----|--|

(参考)代表的な衣類の重さ

| | | | | | |
|-----------|-----------|----------|-----------|-----------|---------|
| バスタオル1枚 | 250g～300g | タオル1枚 | 130g～150g | 靴下(綿)1足 | 60g～70g |
| パジャマ(綿)上下 | 450g～500g | シャツ(綿)1枚 | 110g～130g | 男パンツ(綿)1枚 | 60g～70g |

上手な洗濯物の干しかた

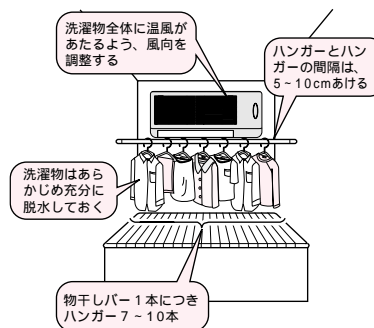

洗濯物はしわを伸ばし、重ならないように干してください。
ジーパン、トレーナー、バスタオルなど厚手の衣類は乾燥に時間がかかりますので、温風のよくあたる部分に干してください。
長いものを干す場合には浴そうの水を抜き、浴そうまで伸ばして干すと、しわになりにくくきれいに乾きます。
ステンレス製の物干しバーに、金属製のハンガーを使用すると、ハンガーの錆により、物干しバーも錆びることがありますのでご注意ください。
洗濯物が多いときは、途中で並べかえたり、向きをかえると、効率よく乾燥できます。

干してはいけないもの

- ・絹製品、皮革製品、毛皮製品(変色や衣類の傷みの原因になります)
- ・熱に弱い衣類(衣類の傷みの原因になります)
- ・ワールの衣類(縮むことがあります)
- ・接着剤で取り付けたワッペンや発泡プリントの付いている衣類(ワッペンがはがれたり、接着部や発泡プリントが溶けるおそれがあります)
- ・右の絵表示のあるもの
綿や麻の繊維でも生地織りかた(ニット、折り目の粗い生地等)などにより伸縮することがあります。

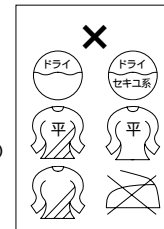

使いかた 涼風

暑い時期の入浴を快適にします。

涼風運転とは
熱源機は運転させずに、送風と換気を
同時におこないます。

ここを本体に向けて操作

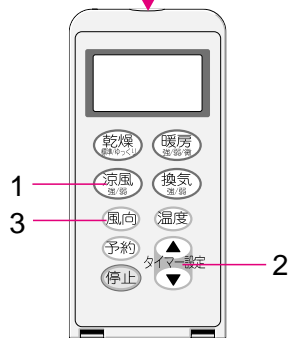

| 操作 | 押すごとに切り替わります | 説明 |
|--|---|---|
| 1 涼風スイッチ (涼風) を押す (♪ビピッ) | 強 弱 | 本体の運転ランプ：緑色に点灯 初期設定(工場出荷時)「強」 前回最後の設定内容で始まります。 |
| 2 タイマー設定スイッチ (ふえる / タイマー設定 / へる) を押す (♪ビピッ) | 5分 - 10分 - (5分刻み) - 55分 - 1時間 - 1時間10分 - (10分刻み) - 11時間50分 - 12時間 押し続けると連続で切り替わります | 初期設定(工場出荷時)「2時間」 一度設定すると、記憶します。 |
| 3 風向スイッチ (風向) を押す (♪ビピッ) | スイング | 初期設定(工場出荷時)「3」 風向の調整は必ずリモコンでおこなってください。 一度設定すると、記憶します。 |
| 停止スイッチ (停止) を押す (♪ビー) | 本体の運転ランプ：消灯 ルーバー：閉 | |

お知らせ

リモコン表示の運転の目安残り時間は1分刻みで減っていき、0分になると本体の運転が停止します。
タイマー設定時間および運転モードを変更する場合は、リモコンを本体に向けて、変更したいスイッチを押すことにより、新しい設定で運転を開始します。

使いかた 換気

浴室の換気扇としてご使用できます。

ここを本体に向けて操作

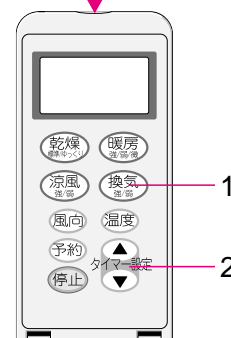

| 操作 | 押すごとに切り替わります | 説明 |
|--|---|--|
| 1 換気スイッチ (換気) を押す (♪ビピッ) | 強 弱 早く浴室の換気をおこないます。 運転音を押さえて、ゆっくり換気をおこないます。 | 本体の運転ランプ：緑色に点灯 初期設定(工場出荷時)「強」 前回最後の設定内容で始まります。 |
| 2 タイマー設定スイッチ (ふえる / タイマー設定 / へる) を押す (♪ビピッ) | 5分 - 10分 - (5分刻み) - 55分 - 1時間 - 1時間10分 - (10分刻み) - 11時間50分 - 12時間 押し続けると連続で切り替わります | 初期設定(工場出荷時)「3時間」 一度設定すると、記憶します。 本体内のカビ発生防止のため、 タイマー設定時間の最後の15分間 だけ涼風運転に切り替わります。 (このときルーバーが開きます) ただし、タイマー設定時間を15分以内に設定した場合は、涼風運転で開始します。 |
| 停止スイッチ (停止) を押す (♪ビー) | 本体の運転ランプ：消灯 | |

タイマー設定時間が終了すると停止します。(本体の運転ランプ：消灯)

お知らせ

リモコン表示の運転の目安残り時間は1分刻みで減っていき、0分になると本体の運転が数分後に停止します。
タイマー設定時間および運転モードを変更する場合は、リモコンを本体に向けて、変更したいスイッチを押すことにより、新しい設定で運転を開始します。
入浴後は浴室内と本体内の腐食やカビ防止のため、1~2時間程度、換気運転をおこなってください。
給気口が充分開いていないとき、または給気口がない場合は、換気能力が低下します。

お手入れのしかた

警告 本体にお湯や水をかけたり、ぬれた手でさわったりしない
感電や、故障の原因になります。



注意 お手入れ時は、
・すべりやすいスリッパをはいたり、不安定な踏台を使用しない
・浴そうのふちや、ふるふたの上に乗らない
転倒、けがの原因になります。



フィルター(月1回程度)

フィルターにゴミやホコリがたまると能力が低下するため、
定期的にお手入れをしてください。

1. 運転を停止する。
2. 吸込グリルを開け、中のフィルターを少し持ち上げてから引き出す。
(勝手に外れない様、少しかための設計にしています。音が出る場合がありますが異常ではありません。)
3. フィルターについているほこりは、掃除機を使って吸い取る。汚れのひどい場合には、ぬるま湯か中性石けん液に浸して、軽く洗う。
4. 充分乾かしたあと、元どおりにフィルターを収納し、フィルターのつめ(3カ所)を溝に差し込む。
5. 吸込グリルを閉める。

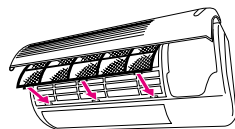
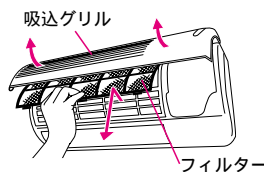

フィルター取り付け・取り外しの際は、顔、足元に充分ご注意ください。
フィルター取り付け・取り外し・お手入れの際は、無理な力を加えないでください。
フィルターを落さないようご注意ください。破損するおそれがあります。
フィルターは、良く乾かしてから、必ず取り付けてください。また火にあぶったりして乾かさないうようにしてください。

本体

本体の汚れは、やわらかい布で、から拭きしてください。
汚れがとれない場合はぬるま湯に浸し、よくしぼって拭いてください。

アルコール・ベンジン・シンナー・みがき粉・洗剤・防カビ剤などは使わないでください。本体をいためます。
化学ぞうきんでこすったり、長時間接触させたままにしないでください。変質したり、表面がはげたりします。

リモコン

リモコンの汚れは、やわらかい布で、から拭きしてください。

化学ぞうきんやガラスクリーナーなどで拭かないでください。リモコンをいためます。

故障かな?と思ったら-1

「ランプ」に関すること

| | |
|----------------------|--|
| 運転ランプ 緑が1回ずつ点滅する | 温度センサーの異常です。販売店、またはもよりの大阪ガスにご連絡ください。 |
| 運転ランプ 緑が2回ずつ点滅する | |
| 給水ランプ 赤が点灯する | 熱源機の暖房水が不足しています。熱源機の取扱説明書にしたがって、暖房水を補給してください。 |
| 給水ランプ(赤)が点滅する | 熱源機側が異常です。熱源機の取扱説明書の「故障かな?と思ったら」をお読みいただき、適正な処置をしてください。 |



「音」に関すること

| | |
|--------------------------------|---|
| 運転開始時や停止直後に「ピシッ」「バキッ」という音がする | 温度変化により、本体やユニットバスなどがわずかに伸縮するため発生する音です。故障ではありません。 |
| 運転中異常音がする | フィルターはしっかり入ってますか?(P17) |
| 暖房運転中やモード切替時に「カチッ」「ウーン」という音がする | ファンの速度変更やリレー切り替えの音で異常ではありません。 |
| 運転モードの切替時や運転停止後に「コトコト」という音がする | ルーバーの位置を確認するために発生する音です。故障ではありません。 |
| 水の流れる音がする | 運転中や運転停止直後は、本体内に温水が流れています。故障ではありません。 凍結予防モード時(P6)に、温水が循環している音です。故障ではありません。 |

その他

| | |
|---|--|
| リモコンを操作しても動かない | <p>停電していませんか? ブレーカーは「入」になっていますか? 本体の近くに照明が設置されていると、リモコン操作をしても、本体がリモコンの信号を受信できない(「ビビッ」「ピー」の音がしない)場合があります。このような場合は、リモコンをできるだけ本体に近づけて操作してください。</p> <p><それでも受信できない場合> 明るさ調整ができる照明の場合は、照明をやや暗くして操作してください。</p> |
| リモコンで送信できない リモコン表示が変わらない 液晶表示が出ない | 電池切れです。リモコンの電池を交換してください。(P8) 電池を交換しても同じ場合は、故障の可能性があります。販売店、またはもよりの大阪ガスにご連絡ください。 |

故障かな？と思ったら-2

(つづき)

| | |
|--|---|
| 温風が出ない | <p>冷風防止機能により、温水温度が充分に上がるまで風が出ないしくみになっています。そのまましばらく(2~3分)待つと、温度が上がるとつれ、温風が出てきます。</p> <p>2~3分しても温風が出ない場合は、熱源機側の異常のおそれがあります。熱源機の取扱説明書の「故障かな？と思ったら」をお読みいただき、適正な処置をしてください。</p> <p>乾燥運転開始時は温風が出ません。(☞P12)</p> |
| 浴室が暖まらない | <p>冷風防止機能により、温水温度が充分に上がるまで風が出ないしくみになっています。そのまましばらく(2~3分)待つと、温度が上がるとつれ、温風が出てきます。</p> <p>2~3分しても温風が出ない場合は、熱源機側の異常のおそれがあります。熱源機の取扱説明書の「故障かな？と思ったら」をお読みいただき、適正な処置をしてください。</p> <p>「弱・微」設定になっていませんか？(☞P9)</p> <p>浴室のドア・窓は開いていませんか？(☞P9)</p> <p>フィルターが目詰まりしていませんか？(☞P17)</p> |
| 乾燥しない | <p>風が出てきたあと、温水温度が充分に上がったら温風が出てきますが、2~3分しても温風にならない場合は熱源機側の異常のおそれがあります。熱源機の取扱説明書の「故障かな？と思ったら」をお読みいただき、適正な処置をしてください。</p> <p>洗濯物を多く干しすぎていませんか？</p> <p>または適切な干しかたをしていますか？(☞P13,14)</p> <p>浴室のドア・窓は開いていませんか？(☞P12)</p> <p>給気口は充分に開いていますか？給気口がない場合は、乾燥時間が長くなります。(☞P12)</p> <p>フィルターが目詰まりしていませんか？(☞P17)</p> <p>浴そうに水が残っていて、ふたが開いていませんか？(☞P12)</p> |
| 本体から水滴が落ちる または色のついた水滴が落ちる | <p>浴室内が結露しているとき、本体に付着している水滴が落ちる場合があります。また、入浴剤をご使用の場合は入浴剤の混ざった浴そう水が結露し、色のついた水滴が落ちる場合があります。いずれも故障ではありません。</p> <p>冬場に換気モードのみを使用されている場合によく起こる現象です。乾燥モードとの併用をおすすめします。</p> |
| 暖房スイッチを押すとルーバーが勝手に「5」の位置まで開く | <p>機器のしくみにより、始動時の設定温度に達しない風が体に当たらないよう、風向を「5」の位置にします。その後、風向スイッチでお好みの風向に設定できます。</p> |
| 暖房中に ・ルーバーが勝手に動く ・温度が下がる ・風量が弱くなったり、止まったりする | <p>設定温度に達すると、温まりすぎるのを防ぐため自動的に風量と温度を弱めて冷風が体に当たらないよう、風向を「5」の位置にします。</p> |

項目以外の現象がおこるときや、その他わからないときは、販売店または、もよりの大阪ガスへご連絡ください。

アフターサービスについて

サービスを依頼される時

P18~19「故障かな？と思ったら」を調べていただき、なお異常のあるときは、販売店または、もよりの大阪ガスへご連絡ください。

連絡していただきたい内容

品名……………浴室暖房乾燥機

商品コード……………銘板をご確認ください

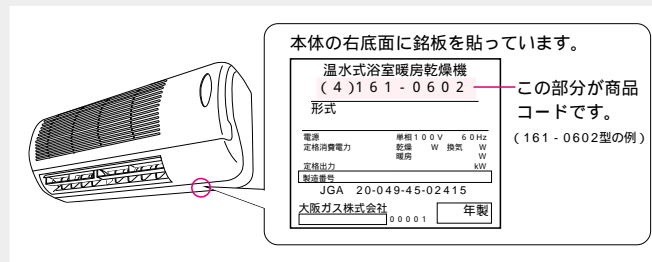

お買い上げ日……保証書をご覧ください
現象の状況……できるだけくわしく
ご住所・ご氏名・電話番号
訪問ご希望日

保証について

この製品には保証書がついています。
必ず「販売店名・お買い上げ日等」が記入されているのを確認してください。
保証書の内容をよくお読みになったあとは、大切に保管しておいてください。

無料修理期間経過後の故障修理については、修理によって機能が維持できる場合、有料で修理いたします。

補修用性能部品の最低保有期間について

この製品の補修用性能部品の最低保有期間は、製造打切後10年です。
ただし、最低保有期間経過後であっても補修用性能部品の在庫がある場合は、有料修理いたします。
なお、補修用性能部品とは、製品の性能を維持するための部品です。

仕様

騒音値はJISの試験方法による騒音試験室当社における測定値です。

| 商 品 コ ー ド | | 161-0604型 | 161-0602型 | |
|-------------|-----|--|--|--|
| 設 置 様 式 | | 浴室壁面 | | |
| 標 準 熱 出 力 | | 5.0 kw (4300kcal/h) | 4.1kw (3500kcal/h) | |
| 外 形 寸 法 | | 高さ240×幅695×奥行き160(mm) | 高さ240×幅580×奥行き160(mm) | |
| 質 量 | | 6.5kg | 6kg | |
| 乾 燥 方 式 | | 温風循環吹出し方式 | | |
| 熱 源 | | 暖房用温水(80℃、2.5ℓ/min) | 暖房用温水(80℃、2.0ℓ/min) | |
| 電 源 | | AC100V 60Hz | | |
| 接 続 | 電 気 | 100V2芯+アース1芯+熱源発停用24V2芯+インテリジェント信号線2芯 | | |
| | 温 水 | PTS-10A | | |
| 風 量 | 乾 燥 | 循環：6.7 m ³ /min 排気：1.5 m ³ /min | 循環：5.0 m ³ /min 排気：1.5 m ³ /min | |
| | | 強 | 吹出し：6.7 m ³ /min | 吹出し：5.0 m ³ /min |
| | 暖 房 | 弱 | 吹出し：4.5 m ³ /min | 吹出し：3.2 m ³ /min |
| | | 微 | 吹出し：3.5 m ³ /min | 吹出し：2.5 m ³ /min |
| | 換 気 | 強 | 排気1.5 m ³ /min | 排気1.5 m ³ /min |
| | | 弱 | 排気1.1 m ³ /min | 排気1.1 m ³ /min |
| | 涼 風 | 強 | 循環：6.7 m ³ /min 排気：1.5 m ³ /min | 循環：5.0 m ³ /min 排気：1.5 m ³ /min |
| | | 弱 | 循環：4.5 m ³ /min 排気：1.1 m ³ /min | 循環：3.2 m ³ /min 排気：1.1 m ³ /min |
| 騒 音 | 乾 燥 | 44dB(A) 1m離れた | 43dB(A) 1m離れた | |
| | | 強 | 42dB(A) 1m離れた | 40dB(A) 1m離れた |
| | 暖 房 | 弱 | 37dB(A) 1m離れた | 32dB(A) 1m離れた |
| | | 微 | 30dB(A) 1m離れた | 25dB(A) 1m離れた |
| | 換 気 | 強 | 39dB(A) 1m離れた | 39dB(A) 1m離れた |
| | | 弱 | 35dB(A) 1m離れた | 35dB(A) 1m離れた |
| | 涼 風 | 強 | 44dB(A) 1m離れた | 43dB(A) 1m離れた |
| | | 弱 | 38dB(A) 1m離れた | 36dB(A) 1m離れた |
| 消 費 電 力 | 乾 燥 | 44W | 44W | |
| | | 強 | 27W | 27W |
| | 暖 房 | 弱 | 19W | 21W |
| | | 微 | 15W | 17W |
| | 換 気 | 強 | 21W | 21W |
| | | 弱 | 13W | 13W |
| | 涼 風 | 強 | 44W | 41W |
| | | 弱 | 30W | 30W |
| 待 機 消 費 電 力 | | 1.0W | | |
| リ モ コ ン | | ワイヤレスリモコン、単四乾電池2本、リモコンホルダー付 高さ145×幅69×奥行き20 (mm) | | |

大阪ガス株式会社

お問い合わせ先

別添 大阪ガスのお問い合わせ先
をご参照願います。

おねがい

ガスくさいときは、ガス栓を閉め窓を全開にして、(火気に注意して)大阪ガスに連絡してください。