



大阪ガス

浴室暖房乾燥機

(壁掛タイプ)

取扱説明書

36-555(熱動弁なし)
49-499(熱動弁あり)

本社ガスビルサービスセンター・支社所在地および電話番号

大阪支社	☎550	大阪市西区千代崎3-2-95	電話大阪	06(586)3200
南部支社	☎590	堺市住吉橋町2-2-19	電話堺	0722(38)1131
北部支社	☎569	高槻市藤の里町39-6	電話高槻	0726(71)0361
東部支社	☎578	東大阪市稲葉2-3-17	電話河内	0729(62)1131
兵庫支社	☎650	神戸市中央区東川崎町1-8-2	電話神戸	078(380)3100
京都支社	☎600	京都市下京区中堂寺栗田町1	電話京都	075(311)7381
奈良支社	☎631	奈良市学園北2-4-1	電話奈良	0742(44)1111
和歌山支社	☎640	和歌山市本町1-5	電話和歌山	0734(31)2481
兵庫西支社	☎670	姫路市神屋町4-8	電話姫路	0792(85)2221
豊岡支社	☎668	豊岡市三坂町6-57	電話豊岡	0796(23)2221
滋賀支社	☎525	草津市西大路町5-34	電話草津	0775(62)5311
滋賀東支社	☎522	彦根市大東町12-11	電話彦根	0749(22)3131
本社・ガスビルサービスセンター	☎541	大阪市中央区平野町4-1-2	電話大阪	06(202)2221

大阪ガス株式会社

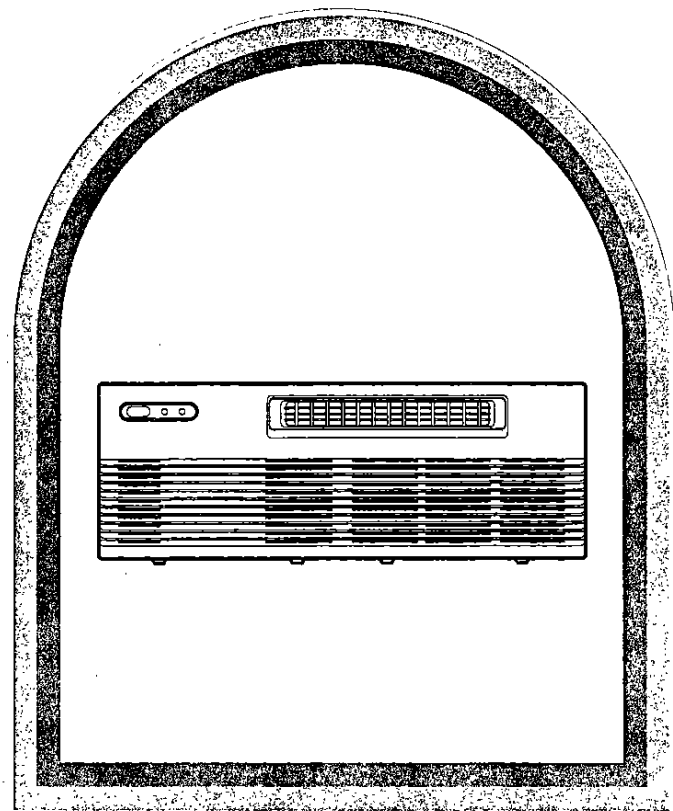

- ご使用前に必ずこの説明書をよくお読みのうえ、正しくお使いください。
- 別添の保証書とともに、この「取扱説明書」を大切に保管してください。
- もし、「取扱説明書」を紛失された場合は、お買求めの販売店もしくは、指定のメンテナンス会社にご相談ください。

ごあいさつ

このたびは、大阪ガスの浴室暖房乾燥機をお求めいただきまして、ありがとうございます。

別添の保証書とともに、この「取扱説明書」を大切に保存してください。

本商品の特長・機能

この浴室暖房乾燥機は、浴室を衣類乾燥室として有効に使うことができ、また、浴室の換気や寒い時期の暖房により入浴を快適にするものです。しかも、温水循環方式のため、安全にお使いいただけます。

- 衣類乾燥——— タイマー運転…乾燥時間を設定し、洗濯物を乾かします。
——— 自動運転…乾燥時間は自動で設定され、洗濯物を乾かします。
- 浴室乾燥——— 浴室の乾燥を行います。
- 予備暖房——— 寒い時期に浴室を暖めます。
- 換気——— 浴室の換気を行います。

もくじ

安全上のご注意	1
特に注意していただきたいこと	2~5
浴室暖房乾燥機のしくみ	6
各部のなまえとはたらき	7~8
ご使用方法	9~16
お手入れ	17
故障かな？と思ったら	18
定格・仕様	19
保証・サービス	20

安全上のご注意

※ご使用前に、この「安全上のご注意」をよくお読みの方え、正しくお使いください。

※ここに示した注意事項は、製品を安全に正しくお使い頂き、あなたや他の人々への危害や損害を未然に防止するためのものです。

また注意事項は、危害や損害の大きさと切迫の程度を明示するために、誤った取扱いをすると生じることが想定される内容を、「危険」「警告」「注意」の3つに区分しています。

いずれも安全に関する重要な内容ですので、必ず守ってください。

危険：人が死亡または重傷を負う差し迫った危険の発生が想定される内容。

警告：人が死亡または重傷を負う可能性が想定される内容。

注意：人が傷害を負う可能性及び物的損害のみの発生が想定される内容。

絵表示の例



△記号は、危険・警告・注意を促す内容があることを告げるものです。

図の中に具体的な注意内容(左図の場合は感電注意)が描かれています。



○記号は、禁止の行為であることを告げるものです。

図の中や近傍に具体的な禁止内容(左図の場合は分解禁止)が描かれています。

※お読みになった後は、お使いになる方がいつでも見られるところに必ず保管してください。

特に注意していただきたいこと

△ 危険

本体・物干バーに異常に重いものをぶらさげたり、干したりしない。
ケガや、物干バーが曲る原因になります。
(一本に付5kg以内)

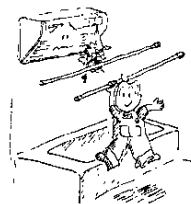

禁止

△ 警告

頭髮や、体を乾すために使用しない
頭髮が機器にからんだり、「脱水状態」「低温やけど」の恐れがあります。

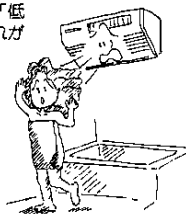

禁止

長時間にわたり温風や送風を身体や動植物に直接当てない

「脱水状態」になったり、「低温やけど」の原因になります。特に体力のない病気の方、乳幼児、お子様、お年寄りには、まわりの方が十分注意してください。

また、動植物に直接風が当たると無影響を及ぼしますので避けてください。



禁止

一般家庭用以外の目的に使わない

食品・動植物・精密機械・美術品の保存・船舶・車載などの特殊用途に使用すると、それらの家財や商品の品質が低下する原因になります。



禁止

△警告

可動ルーバーや、グリル板に
洗濯物をぶらさげない
ケガや機器損傷の原
因になります。

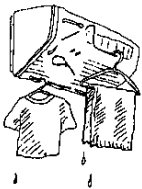

作動中に、グリル板をはずしたり、
指や棒を入れない
内部でファンが高速
回転しているので、
けがや、やけどの原
因になります。

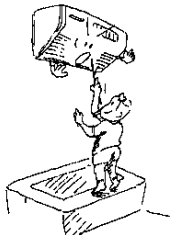

本体に、お湯や水をかけたり、
濡れた手でさわったりしない
感電や、機器の故障
の原因になります。

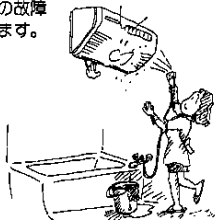

自分で設置工事をしない
工事に不備があ
ると、水漏れや感電、火
災の原因になりま
す。
工事については必ず
お買いあげの販売店
にご相談ください。



自分で移動再設置・分解・修理・
改造はしない
移動再設置や修理・
改造する場合はお買
いあげの販売店にご
相談ください。



異常なとき(こげ臭いなど)は運転を
中止し、専用ブレーカーを
OFFにする
異常のまま運転を続
けると感電や火災の
原因になります。お
買いあげの販売店ま
たは指定のメンテ会
社にご相談くださ
い。



専用ブレーカーをOFFにする。

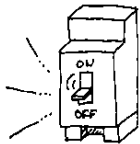

△注意

フィルターの掃除を行う時は、足元に注意
して作業する

すべりやすいスリッパ等をはいての作業
や不安定な踏台を持ち込んでの作業は転
倒の原因になります。
また、浴そうの縁や、風呂バタの上にも乗
らないでください。



足元に注意して作業する。

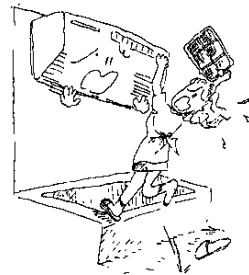

プラスチック部品を多く
使っていますので火気は近づけない
火災や、故障の原因
になります。

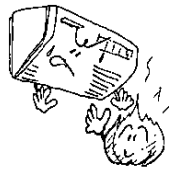

本体に防カビ剤、殺虫剤などを
ふきかけない
火災や、故障、サビ
の原因になります。



可燃性ガスを近くに置かない

万一、ガスが漏れて
室内ユニット、室外
ユニットの周囲に溜
まると発火し爆発す
る原因になります。



リモコンを浴室内で使用しない
リモコンの故障の原
因になります。



△ 注意

フィルターを外して動作させない
けがや、機器の故障
の原因になります。

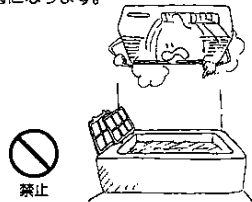

禁止

本体の上に物を乗せない
落下した場合、けが
の原因になります。



アースが正しく接地されているか
確認する

アース線は、ガス管、
水道管、避雷針、電
話のアース線には接
続しないでくださ
い。
アースが不完全な場
合は感電することが
あります。



アースを確認する

旅行などで長期間使用しない場合は、
専用ブレーカーをOFFにし、
リモコンの電池をはずす

絶縁劣化による感電
や漏電火災の原因に
なることがありま
す。また、電池の液
もれの恐れがありま
す。

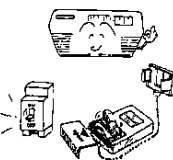

専用ブレーカーを
OFFにし、電池をはずす。

入浴後は、浴室および機器本体を良好
に保つため、必ず換気運転を行う
水滴がついたまま長
期間運転を行わない
とカビの発生原因と
なります。

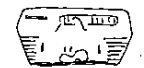

入浴後は必ず換気運転を行う。

可動ルーバーの吹出方向は、必ず
洗濯物に温風が当たる角度に調整
してください

吹出し角度によつて
乾燥時間が
異なります。

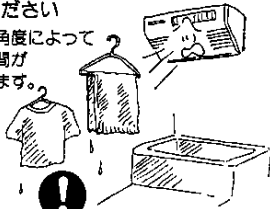

洗濯物に温風が当たる様に調整

浴室暖房乾燥機のしくみ(壁掛タイプ)

浴室の壁面に取付け、暖房用熱源
機の暖房用温水あるいは、専用の
乾燥暖房機能付給湯器の追いだき
用温水を利用して浴室内に温風を
送り、換気・乾燥するものが、浴室
暖房乾燥機です。

浴室の換気・乾燥とともに、洗濯
物の乾燥および暖房ができ、オール
シーズンを通して便利に活躍し
ます。

セントラル
ヒーティング用
熱源機
または
乾燥暖房機能付
給湯器

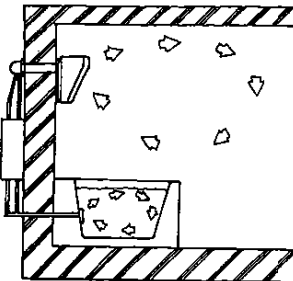

浴室暖房乾燥機システム系統図

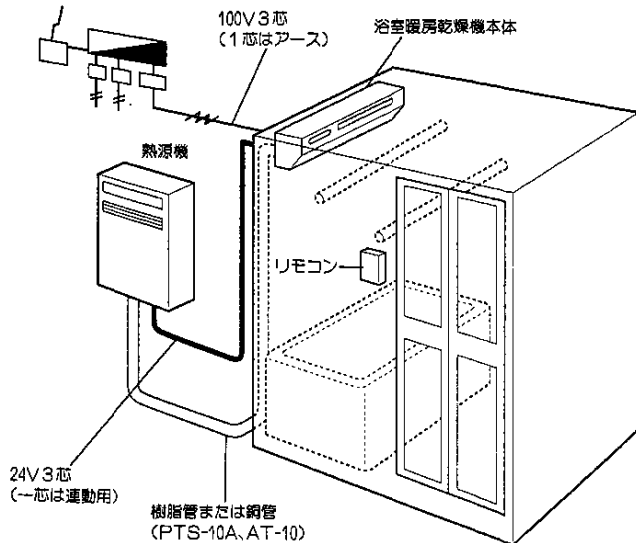

各部のなまえとはたらき

本体

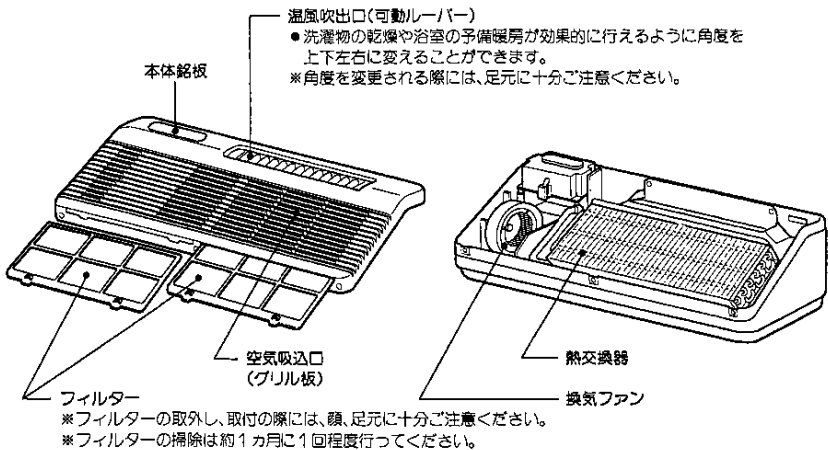
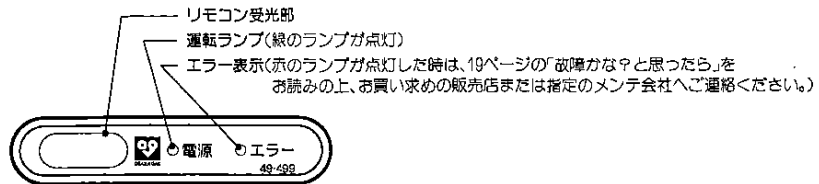

連結防止モード

気温が低くなると、温水配管の破損を防止する為、自動的に熱源機内蔵の温水循環ポンプを運転し配管に水を循環させます。
(この場合、ガスの燃焼はありません。)

熱源機との暖房連動運転

品番31-261、262の熱源機を使用している場合は、自動お湯はり時に暖房との連動運転ができます。詳しくは31-261、262の取扱説明書をご覧ください。

リモコン

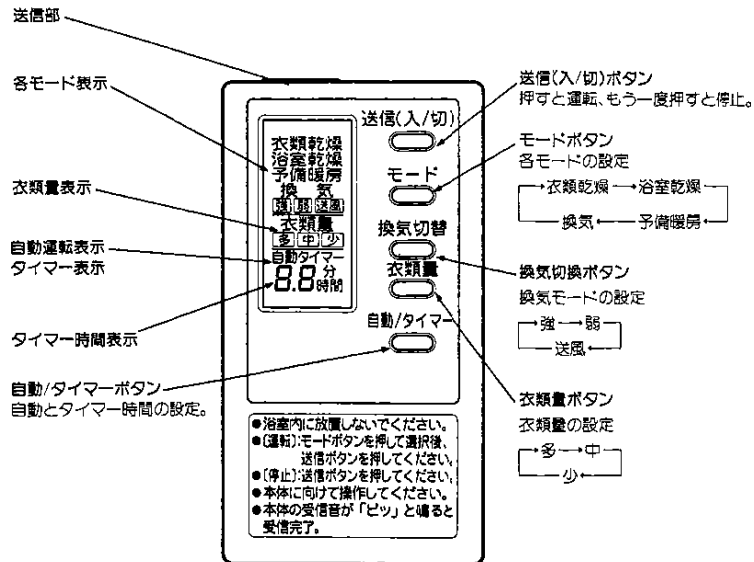

注意

●浴室内に放置しない為にリモコンホルダーとリモコンは、つながっています。外さずに使用してください。

●リモコンの準備

1 裏フタを開け、乾電池(単三乾電池、2本)を入れる

2 裏フタを閉じる

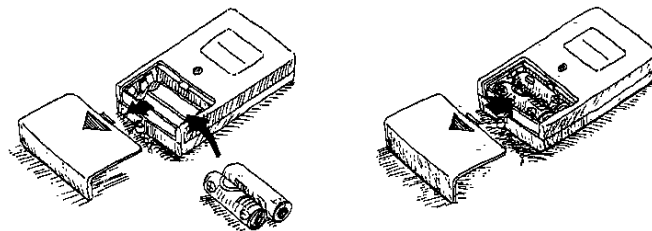

※電池交換の際は、2本とも新しい乾電池に交換してください。

ご使用方法

衣類乾燥をするとき

※衣類乾燥をする前に

- 浴室の内部が水でぬれているときは、あらかじめ換気するか、雑巾などで拭き取ってください。(水滴が付いたまま乾燥すると、乾燥時間が長くなります。)
- 浴そうに水または、お湯の残っているときは、必ず浴そうにフタをしてください。
- 洗濯物をP15の「上手な乾燥のしかた」を参考に干してください。
- 浴室の窓を開けてください。

1 自動運転で乾燥するとき

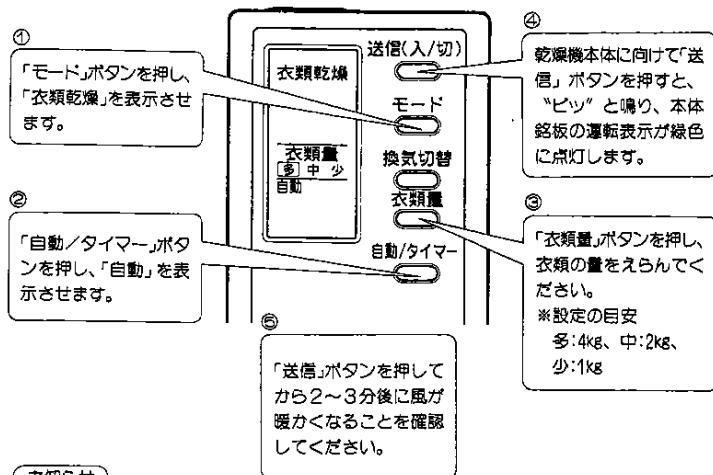

お知らせ

- ※衣類量の設定はP16の「衣類量設定の目安」を参考にしてください。
- ※運転中に洗濯物を追加すると充分乾燥しない場合があります。
- ※洗濯物の種類や量、脱水状態、浴室の種類や大きさ、気温や湿度によって充分乾燥しない場合があります。その場合は、再度タイマー設定で乾燥運転してください。
- ※自動運転の場合、運転開始から約40分は浴室内外の出入はお避けください。出入されますと乾燥時間が長くなる場合があります。
- ※浴室の窓と、ドアを開けて温かい空気が浴室から逃げないようにしてください。
- ※自動運転は、乾燥が終了すると自動的に運転は停止されます。
 - 自動運転の場合、リモコン表示は、電池の消耗を防ぐ為に、2時間で表示が消えます。
- ※乾燥時間は洗濯物の種類や量、脱水状態、浴室の種類や大きさ、気温や湿度によって異なります。
- ※1.5坪以上の浴室で運転すると乾燥時間が長くなる場合があります。

衣類乾燥をするとき

2 タイマー運転で乾燥するとき

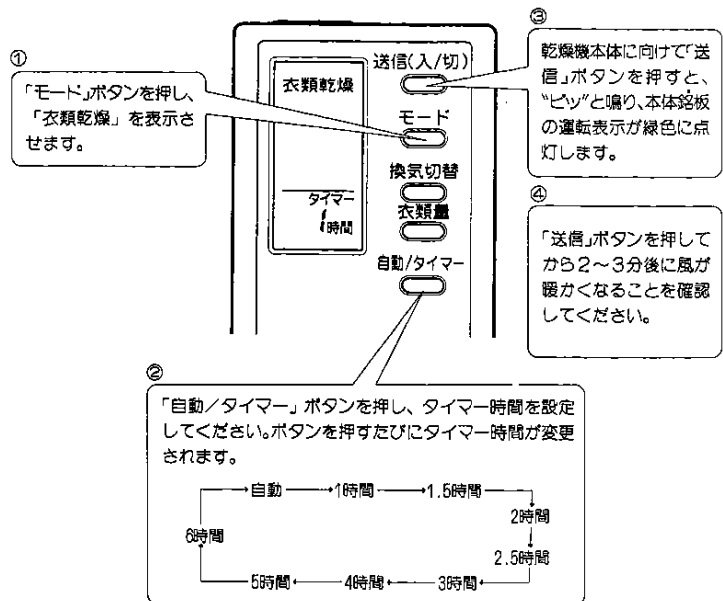

お知らせ

- ※運転中に洗濯物を追加すると充分乾燥しない場合があります。
- ※洗濯物の種類や量、脱水状態、浴室の種類や大きさ、気温や湿度によって充分乾燥しない場合があります。その場合は、再度タイマー設定で乾燥運転してください。
- ※浴室の窓と、ドアを開けて温かい空気が浴室から逃げないようにしてください。
- ※タイマー運転時は、タイマー設定時間が過ぎるか、リモコンを本体に向け、「送信」ボタンをもう一度押すと、電源が切れ運転は停止されます。
 - タイマー運転時リモコン表示は、タイマー設定時間が終了すると消えます。
 - 運転時間及び運転モードをさらに変更する場合は、変更後リモコンを本体に向けて「送信」ボタンを押すことにより、元の設定は取り消され、新しく運転設定されます。
- ※乾燥時間は洗濯物の種類や量、脱水状態、浴室の種類や大きさ、気温や湿度によって異なります。
- ※1.5坪以上の浴室で運転すると乾燥時間が長くなる場合があります。

浴室乾燥をするとき

※浴室乾燥をする前に

- 浴そうに水または、お湯の残っているときは、必ず浴そうにフタをしてください。
- 浴室の窓を開けてください。

1 自動運転で浴室乾燥するとき

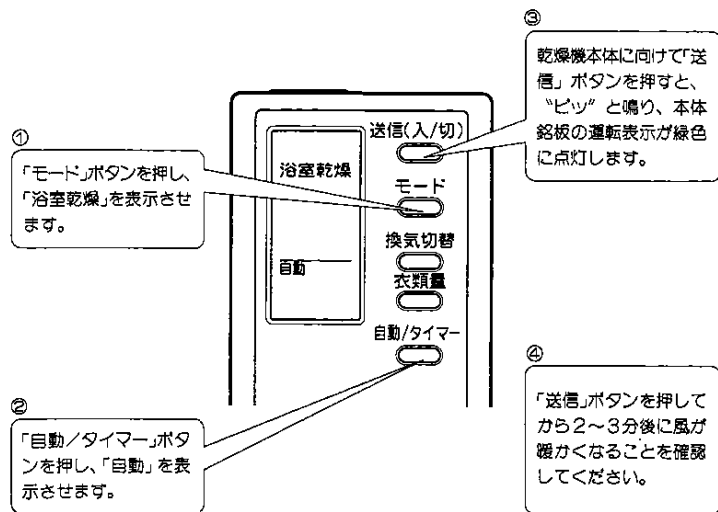

お知らせ

※自動運転は、乾燥が終了すると自動的に運転は停止されます。

- 自動運転の場合、リモコン表示は、電池の消耗を防ぐ為に、2時間で表示が消えます。

※浴室乾燥は、天井や壁面などのカビの付きやすい所の乾燥を目的にしていますので浴室により床面が一部乾きにくい場合があります。

※運転時間のめやす

浴室乾燥の自動運転は季節等により運転時間を自動調整してありますが60分～120分で自動停止するよう設定してあります。

浴室乾燥をするとき

2 タイマー運転で浴室乾燥するとき

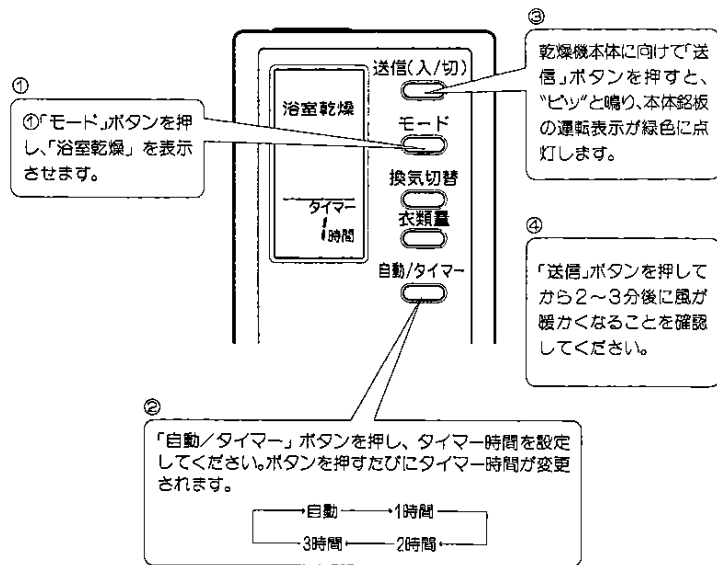

お知らせ

※浴室の窓と、ドアを開けて温かい空気が浴室から逃げないようにしてください。

※タイマー運転時は、タイマー設定時間が過ぎるか、リモコンを本体に向け、「送信」ボタンをもう一度押すと、電源が切れ運転は停止されます。

- タイマー運転時リモコン表示は、タイマー設定時間が終了すると消えます。

●運転時間及び運転モードをさらに変更する場合は、変更後リモコンを本体に向けて「送信」ボタンを押すことにより、元の設定は取り消され、新しく運転設定されます。

※1.5坪以上の浴室で運転すると乾燥時間が長くなる場合があります。

※乾燥時間は、浴室の大きさや種類によって異なります。

予備暖房をするとき

※予備暖房をする前に

- 浴室の窓を開けてください。
- 入浴前の予備暖房をする時は、必ず浴そうにフタをしてください。

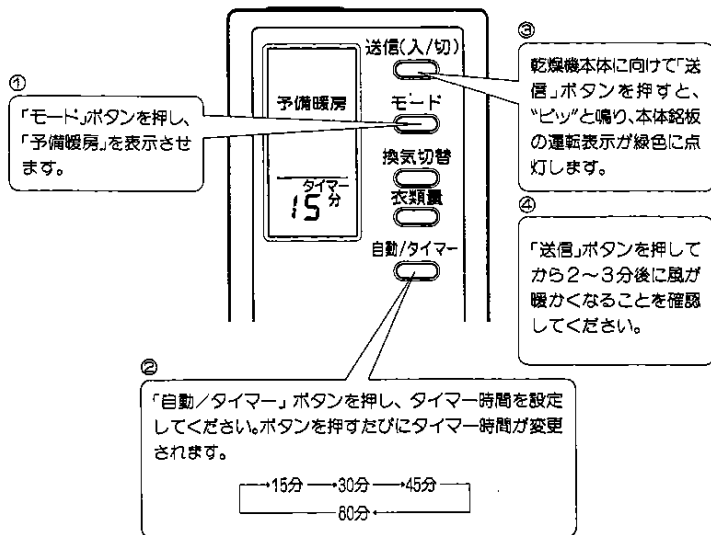

お知らせ

※タイマー運転時は、タイマー設定時間が過ぎるか、リモコンを本体に向け、「送信」ボタンをもう一度押すと、電源が切れ運転は停止されます。

- タイマー運転時リモコン表示は、タイマー設定時間が終了すると消えます。
- 運転時間及び運転モードをさらに変更する場合は、変更後リモコンを本体に向けて「送信」ボタンを押すことにより、元の設定は取り消され、新しく運転設定されます。

※予備暖房とは

冬の一番風呂のように浴室が冷えている場合には、入浴前に予備暖房にしておくと、温風により浴室内を暖め、入浴時に感じる肌寒さをやわらげることができます。

※壁面からの温風吹出し方式による暖房ですので、浴室内上下の温度差によって足元が寒く感じられることがあります。

※入浴中に予備暖房運転をした場合、温風が直接体にあたりと肌寒く感じられることがあります。

※浴室が冷えている場合には、30分のタイマー運転をされることをお勧めします。15分では壁が十分に暖まらない場合があり、肌寒く感じられることがあります。

※暖房運転での室温設定はできません。

換気をするとき

※換気をする前に

- 浴そうに水または、お湯の残っている時は、必ず浴そうにフタをするか、残り湯を抜いてください。
- 通常の換気扇としてご使用できます。(熱源機は燃焼しません)

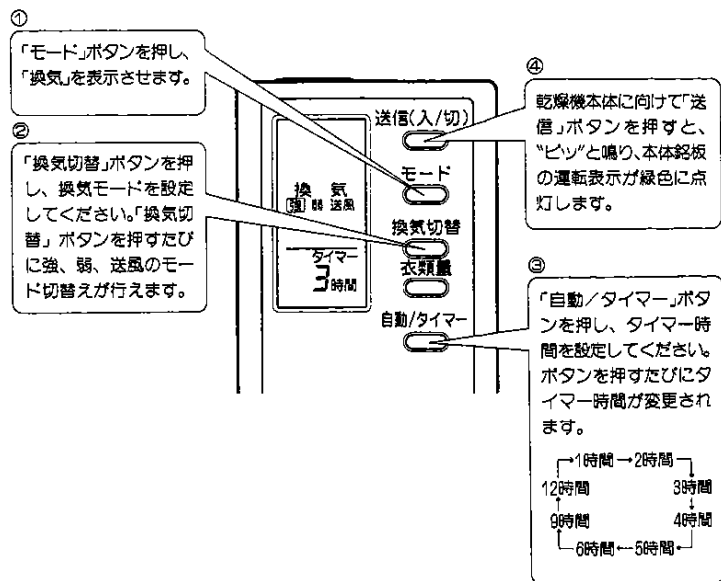

「強」……このモードで換気を行うと、早く浴室の換気を行うことができます。

「弱」……このモードで換気を行うと、運転音が静かに換気を行うことができます。

「送風」……このモードで換気を行うと、「強」運転より早く換気を行うことができます。

お知らせ

※タイマー運転時は、タイマー設定時間が過ぎるか、リモコンを本体に向け、「送信」ボタンをもう一度押すと、電源が切れ運転は停止されます。

- タイマー運転時リモコン表示は、タイマー設定時間が終了すると消えます。
- 運転時間及び運転モードをさらに変更する場合は、変更後リモコンを本体に向けて「送信」ボタンを押すことにより、元の設定は取り消され、新しく運転設定されます。

※乾燥運転しない日も、1日1回(1～2時間程度)換気運転を行ってください。

上手な乾燥のしかた

1. 洗濯物は、あらかじめ脱水をし、シーパン、トレーナーなど厚手の洗濯物は乾燥に時間がかかりますので、温風の吹出し口近くに吊下げてください。また浴室が水滴でぬれている時、そのまま乾燥すると乾燥時間が長くなります。あらかじめ換気するか、雑巾などで浴室の壁・床の水滴を拭き取ってください。

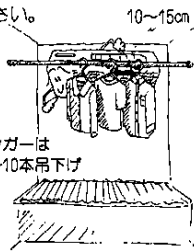

2. 衣類は温風の出る向きと平行になるよう干します。また、衣類と衣類のあいだにむらなく温風が行きわたるように少しすき間をあけて干します。物干しパーには、洗濯物をかけたハンガーを10~15cmの間隔で吊下げてください。ハンガーの数は物干しパー1本あたり7~10本が適当です。ハンガーの数が多くなると乾燥時間が長くなります。



3. 浴そうはふたをした方が効果的に温風を循環できます。ただし、長いものを干す場合には、浴そうの水を抜き、浴そうまで伸ばして干すと、しわが出来ず、きれいに乾きます。

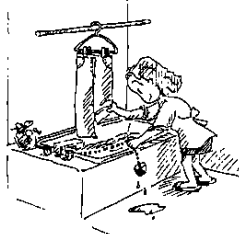

4. 温風の吹出角度によって乾燥時間が異なります。温風が洗濯物にうまく当たるように可動レーパーで調整してください。

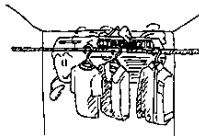

5. 浴室の窓は、温風が逃げないようにしっかりと閉めてから、リモコンを操作してください。

6. 洗濯物が多い時は、途中で並べかえたり、向きをかえると効率よく乾燥できます。

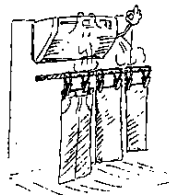

7. バスタオル、ズボン等、厚手の衣類については、ハンガーに掛けないで、洗濯パナミ等で吊すと早く乾きます。

「衣類量」設定の目安

●ハンガー数による目安(ハンガーは10~15cm間隔)

設定	ハンガー数
多	13本以上
中	8本~12本程度
少	7本程度以下

(参考)代表的な衣類の重さ

バスタオル1枚	250g~300g
タオル1枚	130g~150g
シャツ(綿)1枚	110g~130g
男/パンツ(綿)1枚	60g~80g
女/パンツ(綿)上下	450g~500g
靴下(綿)1足	60g~70g

●洗濯物の量による目安

多(4kg)

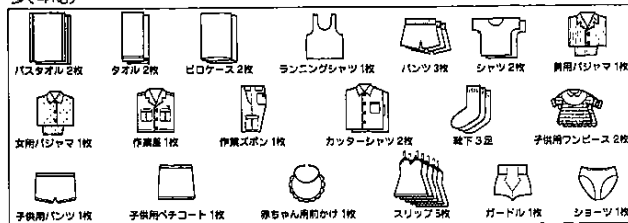

中(2kg)



少(1kg)



*毛布はタイマー設定(手動)で乾燥を行ってください。

●乾燥時間の目安

衣類量	乾燥時間	条件
4kg「多」	約2時間20分~3時間	<ul style="list-style-type: none"> ●浴室周辺温度 20℃ 60% ●上記洗濯物を脱水機にて5分間脱水したものを使用。 ●浴室内は水滴がない乾燥状態 ●在来1坪
2kg「中」	約1時間40分~2時間	
1kg「少」	約1時間30分~1時間40分	
毛布(1枚)	約4時間(脱水40秒)	

*自動運転での乾燥時間は実際の所要時間よりも少し長い目に設定しています。

*その他乾燥時間は、季節、室温、浴室の乾燥状態、洗濯物の種類、脱水時間、洗濯物を用いる位置等によって変化します。

お手入れ

まず、お手入れの前に、必ず換気・乾燥・送風・予備暖房の運転を停止してください。

1. 本体下側フィルターの2ヶ所の突起を軽く押え、フィルターを引き出してください。(フィルター取外しの際には、顔、足元に十分ご注意ください。又、フィルターを落とさないよう、ご注意下さい。破損する恐れがあります。)

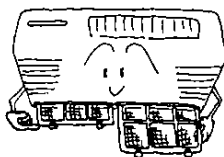

2. フィルターについているホコリは、掃除機を使って吸い取ってください。

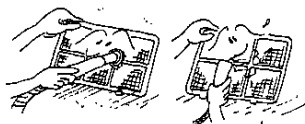

汚れのひどい場合には、ぬるま湯が石けん液に浸して、軽く洗って乾かしてください。

- フィルターの取り外しやお手入れのときにむりな力を加えないでください。
- フィルターは、良く乾かしてから必ず取り付けてください。また火にあぶったりして乾かさないようにしてください。

3. 本体の汚れは、やわらかい布でからぶきしてください。汚れがとれない場合は、ぬるま湯に浸し、よくしぼってふいてください。

- アルコール、ベンジン、シンナー、みがき粉、化学洗剤などは使わないでください。製品をいためます。



- 化学ぞうきんでこすったり、長時間接触させたままにしないでください。変質したり、表面がはげたりします。

4. フィルターの取り付けは、取外しの逆の順序で取付けてください。(フィルター取り付けの際には、顔、足元に十分ご注意ください。又、フィルターを落とさないようご注意ください。破損する恐れがあります。)

運転効率を保つために、フィルターのお手入れは、1カ月に1度ぐらい定期的に行なってください。

5. リモコンのお手入れは、水を使わずにからぶきしてください。
 - リモコンは、ガラスクリーナーや化学ぞうきんなどでふかないでください。

故障かな?と思ったら

状況	現象	原因	処置
洗濯物必ず乾かさない。(乾燥能力が低下した。)	リモコンを「衣類乾燥」または「浴室乾燥」モードにリモコン又は自動運転で動作させても温風が出ない。	温風温度が低い。 ●ファンの異常 ●熱動弁の異常 ●熱源機の異常	そのまましばらく待つてください。温風が上がるに従って温風がでてきます。(3~5分) 熱源機の取扱説明書にしたがってチェックしてください。 それでも直らない時はお買い求めの販売店または指定のメンテ会社へご連絡ください。
	温風は出ているが風が弱い。	フィルターの目詰まり。	フィルターの清掃。
乾燥能力が低下した。	温風は正常に出ている。	浴室ドア、窓が開いている。 洗濯物に温風が当たっていない。	ドア、窓を閉める。 ルーバー角度を調節してください。
	リモコンを「予備暖房」モードにリモコン又は自動運転で動作させても温風が出ない。	温風が出てこない。 ●ファンの異常 ●熱動弁の異常 ●熱源機の異常	そのまましばらく待つてください。スイッチを押して、3分後に温風がでてきます。 熱源機の取扱説明書にしたがってチェックしてください。 それでも直らない時はお買い求めの販売店または指定のメンテ会社へご連絡ください。
除湿能力が低下した。	温風は出ているが風が弱い。	フィルターの目詰まり。	フィルターの清掃。
	温風は正常に出ている。	浴室ドア、窓が開いている。	ドア、窓を閉める。
換気がしない	換気ファンは廻っている。	浴そうにお湯が残っていてふたが開いている。	お湯を抜くか、きつちりとふたをずらす。
	換気ファンが廻っていない。	●ファンの異常	お買い求めの販売店または指定のメンテ会社へご連絡ください。
異常音	扉付部のゆるみ ファンモータの振動		
	フィルターのガタツキ		フィルターをしっかりと挿入してください。
エラー表示が出る。	赤ランプが点灯する。	●温度センサー異常	お買い求めの販売店または指定のメンテ会社へご連絡ください。
リモコンがおかしい。	リモコンで送信できない。 又は液晶表示がでない。	リモコンの液晶表示がでないし電池切れです。	リモコンの電池を交換してください。
	リモコン表示が変わらない。	電池切れです。	リモコンの電池を交換してください。

※以上の処理で直らない場合はお買い求めの販売店または指定のメンテ会社へご連絡ください。

定格・仕様

No	項 目	仕 様		
1.	品 番	49-499 (36-555)		
2.	設 置 様 式	浴室壁面		
3.	外 形 寸 法	高さ285×幅810×奥行き190 (mm)		
4.	重 量	10.9kg (10.6kg)		
5.	乾 燥 方 式	温風循環、吹出し式		
6.	熱 源	暖房用温水 (80℃、2.0ℓ/分)		
7.	電 源	AC100V、60Hz		
8.	接 続	電 気	100V 3芯+熱源発停用24V 2芯+運動運転 1芯	
		温 水	AT-10、PTS-10A	
9.	風 量	衣類乾燥	吹出し 5.5m ³ /分、排気 1.5m ³ /分	
		浴室乾燥	吹出し 5.5m ³ /分、排気 1.5m ³ /分	
		予備暖房	吹出し 5.5m ³ /分	
		換 気	強	排気 1.5m ³ /分
			弱	排気 1.0m ³ /分
		送 風	吹出し 5.5m ³ /分、排気 1.5m ³ /分	
10.	騒 音	衣類乾燥	48.5dB (A)、(本体より1m離れて)	
		浴室乾燥	48.5dB (A)、(本体より1m離れて)	
		予備暖房	48.0dB (A)、(本体より1m離れて)	
		換 気	強	38.0dB (A)、(本体より1m離れて)
			弱	28.0dB (A)、(本体より1m離れて)
		送 風	48.5dB (A)、(本体より1m離れて)	
11.	消 費 力	衣類乾燥	90W (87W)	
		浴室乾燥	90W (87W)	
		予備暖房	53W (50W)	
		換 気	強	38W (38W)
			弱	20W (20W)
		送 風	87W (87W)	
12.	熱 出 力 (定 格)	4.1kW (3500kcal/時 Δθ=60deg)		
13.	リ モ コ ン	ワイヤレスリモコン、単三乾電池2本、リモコンホルダー付 高さ120×幅64×奥行き18(mm)		

※()内は、36-555の値

※騒音値はJISの試験方法による当社無音室における測定値です。

保証・サービス

- 保証書…内容のご確認と保管のお願い
必ず「お買上げ店名、無料修理期間」などの記載内容をお確かめになり、保証内容などをよくお読みいただき、この取扱説明書とともに大切に保管願います。
- 修理を依頼される前に
この取扱説明書をよくお読みのうえ、18ページの表に従って再度点検してください。なお異常があるときは、保証書をお示しのうえ、お買い求めの販売店または、指定のメンテ会社、もしくは大塚ガス支社へご連絡ください。
- 保証期間…2年間
正常なご使用状態でこの期間内に万一故障を生じた場合には、保証書記載事項に基づき「無料修理」いたします。
- ご不明な点は
お買い求めの販売店へ相談ください。