



大阪ガス

# 浴室暖房乾燥機

(壁掛タイプ)

## 取扱説明書

36-556(換気ファンなし)

### 大阪ガスのお問い合わせ先

|                 |      |                 |                   |
|-----------------|------|-----------------|-------------------|
| 大阪支社            | ☎550 | 大阪市西区千代崎3-2-95  | 電話大阪06(586)3200   |
| 南部支社            | ☎590 | 堺市住吉橋町2-2-19    | 電話堺0722(38)1131   |
| 北部支社            | ☎569 | 高槻市藤の里町39-6     | 電話高槻0726(71)0361  |
| 東部支社            | ☎578 | 東大阪市船業2-3-17    | 電話河内0729(82)1131  |
| 兵庫事業本部          | ☎650 | 神戸市中央区東川崎町1-8-2 | 電話神戸078(360)3100  |
| 京都支社            | ☎600 | 京都市下京区中堂寺粟田町1   | 電話京都075(311)7381  |
| 奈良支社            | ☎631 | 奈良市学園北2-4-1     | 電話奈良0742(44)1111  |
| 和歌山支社           | ☎640 | 和歌山市本町1-5       | 電話和歌山0734(31)2481 |
| 姫路支社            | ☎670 | 姫路市神屋町4-8       | 電話姫路0792(85)2221  |
| 豊岡支社            | ☎668 | 豊岡市三坂町6-57      | 電話豊岡0796(23)2221  |
| 滋賀支社            | ☎525 | 草津市西大路町5-34     | 電話草津0775(62)5311  |
| 滋賀東支社           | ☎522 | 彦根市大東町12-11     | 電話彦根0749(22)3131  |
| 長浜営業センター        | ☎526 | 長浜市南呉服町3-4      | 電話長浜0749(62)7171  |
| 本社・ガスビルサービスセンター | ☎541 | 大阪市中央区平野町4-1-2  | 電話大阪06(202)2221   |

大阪ガス株式会社

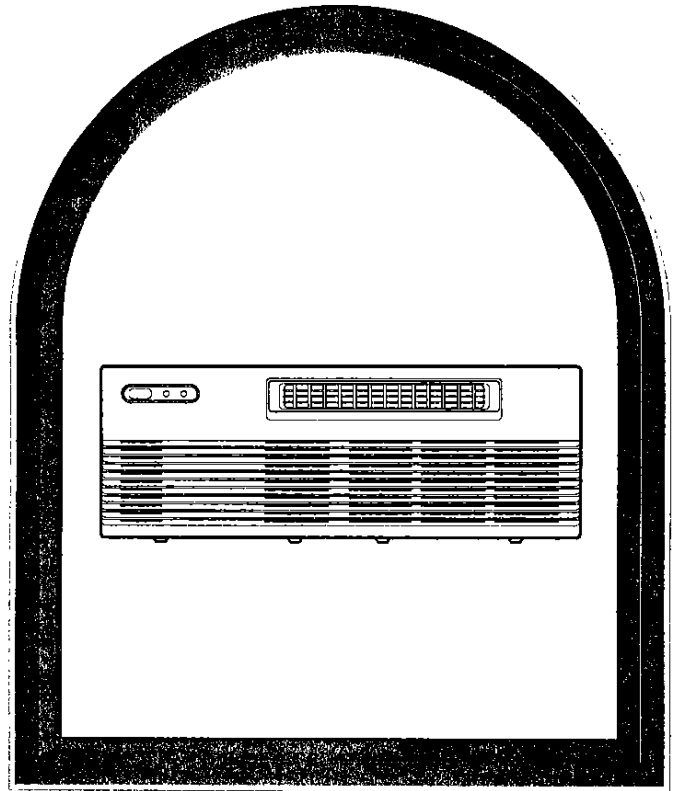

- ご使用前に必ずこの説明書をよくお読みのうえ、正しくお使いください。
- 別添の保証書とともに、この「取扱説明書」を大切に保管してください。
- もし、「取扱説明書」を紛失された場合は、お買求めの販売店もしくは指定のメンテナンス会社、またはもよりの大阪ガス支社にご相談ください。

メーカー形式 EH-67

## ごあいさつ

このたびは、大阪ガスの浴室暖房乾燥機をお求めいただきまして、ありがとうございます。  
別添の保証書とともに、この「取扱説明書」を大切に保存してください。

## 本商品の特長・機能

この浴室暖房乾燥機は、浴室を衣類乾燥室として有効に使うことができ、また、浴室の換気や寒い時期の暖房により入浴を快適にするものです。しかも、温水循環方式のため、安全にお使いいただけます。ただし、換気扇が必要です。

- 衣類乾燥——乾燥時間を設定し、洗濯物を乾かします。
- 浴室乾燥——浴室の乾燥を行います。
- 予備暖房——寒い時期に浴室を暖めます。(入浴時には運転を停止してください。)
- 換気——浴室の換気を行います。

※換気扇と運動させた場合のみ本体リモコンで換気扇の操作が  
出来ます。P7②をご参照ください。

## もくじ

|                |      |
|----------------|------|
| 安全上のご注意        | 1    |
| 特に注意していただきたいこと | 2~5  |
| 浴室暖房乾燥機のしくみ    | 6    |
| 各部のなまえとはたらき    | 7~8  |
| ご使用方法          | 9~14 |
| お手入れ           | 15   |
| 故障かな?と思ったら     | 16   |
| 定格・仕様          | 17   |
| 保証・サービス        | 17   |

## 安全上のご注意

※ご使用前に、この「安全上のご注意」をよくお読みのうえ、正しくお使い  
ください。

※ここに示した注意事項は、製品を安全に正しくお使い頂き、あなたや他の  
人々への危害や損害を未然、防止するためのものです。

また注意事項は、危害や損害の大きさと切迫の程度を明示するために、  
誤った取扱いをすると生じることが想定される内容を、「危険」「警告」「注  
意」の3つに区分しています。

いずれも安全に関する重要な内容ですので、必ず守ってください。

**危険：**人が死亡または重傷を負う差し迫った危険の発生が想定され  
る内容。

**警告：**人が死亡または重傷を負う可能性が想定される内容。

**注意：**人が傷害を負う可能性及び物的損害のみの発生が想定される  
内容。

### 絵表示の例



△記号は、危険・警告・注意を促す内容があることを告  
げるものです。

図の中に具体的な注意内容(左図の場合は感電注意)が  
描かれています。



○記号は、禁止の行為であることを告げるものです。

図の中や近傍に具体的な禁止内容(左図の場合は分解  
禁止)が描かれています。

※お読みになった後は、お使いになる方がいつでも見られるところ  
に必ず保管してください。

## 特に注意していただきたいこと

### △危険

本体・物干バーに異常に重いものをぶらさげたり、干しだりしない。  
ケガや、物干バーが曲る原因になります。  
(一本に付5kg以内)



禁止

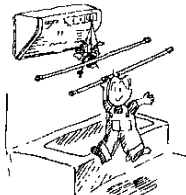

### △警告

頭髮や、体を乾すために使用しない  
頭髮が機器にからんだり、「脱水状態」「低温やけど」の恐れがあります。



禁止

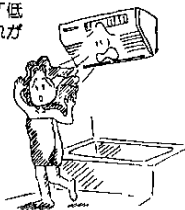

一般家庭用以外の目的に使わない

食品・動植物・精密機械・美術品の保存・船舶・車載などの特殊用途に使用すると、それらの家財や商品の品質が低下する原因になります。



禁止



長時間にわたり温風や送風を身体や動植物に直接当てない

「脱水状態」になったり、「低温やけど」の原因になります。特に体力のない病氣の方、乳幼児、お子様、お年寄りには、まわりの方が十分注意してください。  
また、動植物に直接風が当たると悪影響を及ぼしますので避けてください。



禁止



## △警告

可動レーパーや、グリル板に洗濯物をぶらさげない  
ケガや機器損傷の原因になります。



禁止

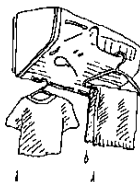

作動中に、グリル板をはずしたり、指や棒を入れない  
内部でファンが高速回転しているため、ケガや、やけどの原因になります。



禁止

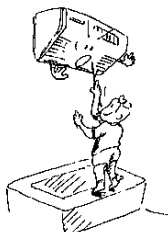

本体に、お湯や水をかけたり、濡れた手でさわったりしない  
感電や、機器の故障の原因になります。



禁止

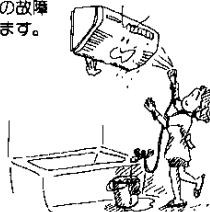

自分で設置工事をしない

工事に不備がある場合、水漏れや感電、火災の原因になります。  
工事については必ずお買いあげの販売店にご相談ください。



禁止



自分で移動再設置・分解・修理・改造はしない

移動再設置や修理・改造する場合はお買いあげの販売店にご相談ください。



分解禁止

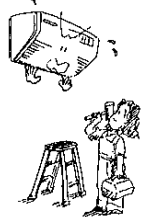

異常なとき(こげ臭いなど)は運転を中止し、専用プレーカーをOFFにする

異常のまま運転を続けると感電や火災の原因になります。お買いあげの販売店または指定のメンテ会社にご相談ください。



専用プレーカーをOFFにする。



## △注意

フィルターを外して動作させない  
けがや、機器の故障  
の原因になります。

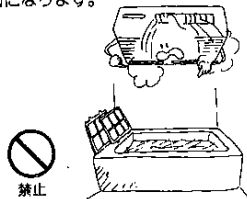

本体の上に物を乗せない  
落下した場合、けが  
の原因になります。



プラスチック部品を多く  
使っていますので火気は近づけない  
火災や、故障の原因  
になります。

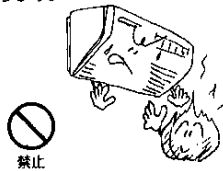

本体に防カビ剤、殺虫剤などを  
ふきかけない  
火災や、故障、サビ  
の原因になります。



可燃性ガスを近くに置かない  
万一、ガスが漏れて  
室内ユニット、室外  
ユニットの両方に溜  
まると発火し爆発す  
る原因になります。

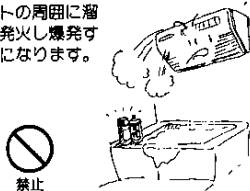

リモコンを浴室内で使用しない  
リモコンの故障の原  
因になります。

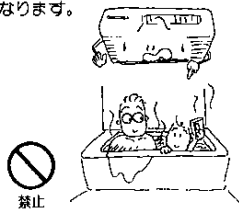

## △注意

フィルターの掃除を行う時は、足元に  
注意して作業する

すべりやすいスリッパ  
等をはいての作業や不  
安定な踏台を持ち込ん  
での作業は転倒の原  
因になります。  
また、浴そうの縁や、風呂  
フタの上にも乗らな  
いください。



足元に注意して作業する。

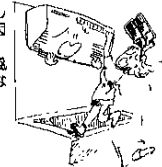

入浴中は予備暖房運転を停止して  
ください

入浴中予備暖房運  
転をした場合、湯温  
が直接体にあたり肌  
寒く感じるがあり  
ます。



入浴中は予備暖房運転しないでください。

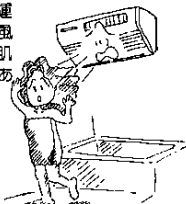

アースが正しく接地されているか  
確認する

アース線は、ガス管、  
水道管、遊針針、電  
話のアース線には接  
続しないでくださ  
い。  
アースが不完全な場  
合は感電することが  
あります。



アースを確認する

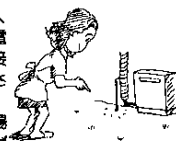

旅行などで長期間使用しない場合は、  
専用ブレーカーをOFFにし、  
リモコンの電池をはずす

絶縁劣化による感電  
や漏電火災の原  
因になることがあ  
ります。また、電池の液  
もれの恐れがあり  
ます。



専用ブレーカーを  
OFFにし、電池をはずす。

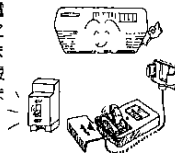

入浴後は、浴室および機器本体を良好  
に保つため、必ず換気運転を行う  
水滴がついたまま長  
期間運転を行わない  
とカビの発生原因と  
なります。



入浴後は必ず換気運転を行う。



可動レーバーの吹出方向は、必ず  
洗濯物に温風が当たる角度に調整  
してください

吹出し角度によつて  
乾燥時間が  
異なります。



洗濯物に温風が当たる様に調整

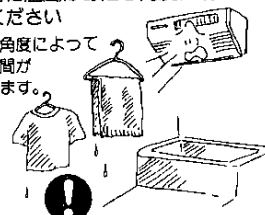

## 浴室暖房乾燥機のしくみ(壁掛タイプ)

浴室の壁面に取付け、暖房用熱源機の暖房用温水あるいは、専用の乾燥暖房機能付ふる給湯器の追いだき用温水を利用して浴室内に温風を送り、換気・乾燥するものが、浴室暖房乾燥機です。

セントラルヒーティング用熱源機  
または  
乾燥暖房機能付ふる給湯器

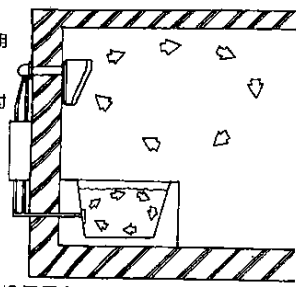

浴室の換気・乾燥とともに、洗濯物の乾燥および暖房ができ、オールシーズンを通して便利に活躍します。

※換気扇と連動させたときのみ、本体リモコンで換気扇の操作ができます。P7②をご参照ください。

## 浴室暖房乾燥機システム系統図

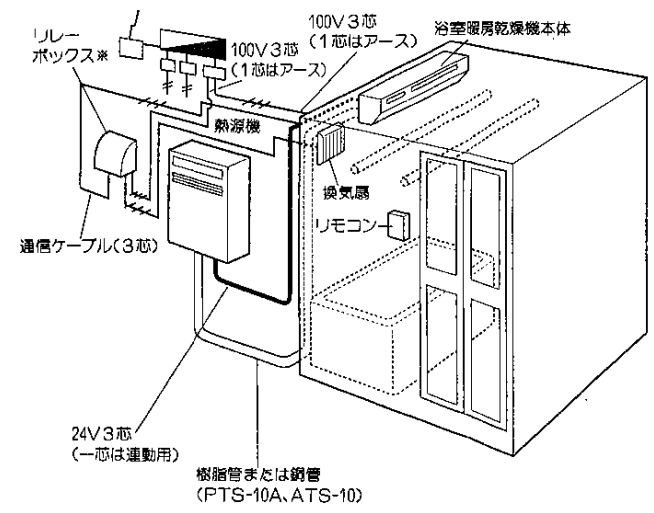

※リレーボックスは換気扇と連動させるときのみ必要です。

## 各部のなまえとはたらき

### 本体

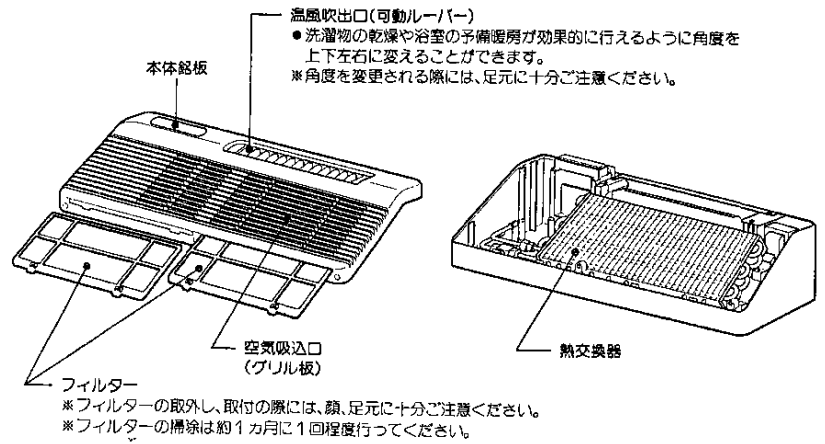
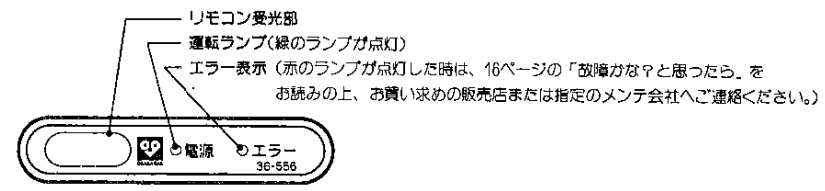

温風吹出口(可動ルーバー)  
●洗濯物の乾燥や浴室の予備暖房が効果的に行えるように角度を上下左右に変えることができます。  
※角度を変更される際には、足元に十分ご注意ください。

- ①凍結防止モード  
気温が低くなると、温水配管の破損を防止する為、自動的に熱源機内蔵の温水循環ポンプを運転し配管に水を循環させます。(この場合、ガスの燃焼はありません。)
- ②換気扇との連動運転  
オプションのリレーボックスを設置した場合は、本体のリモコン操作で既設の換気扇を操作できます。※換気扇の機種によっては連動できない場合があります。
- ③熱源機との暖房連動運転  
品番31-261、262の熱源機を使用している場合は、自動お湯はり時に暖房との連動運転ができます。詳しくは31-261、262の取扱説明書をご覧ください。

# リモコン

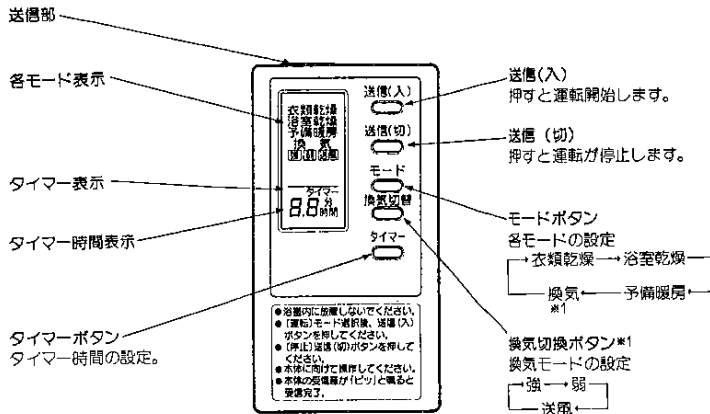

\*1 換気扇と連動していない場合は「換気」の表示の代わりに「送風」のみが表示され、換気切替ボタンを押しても表示は切り替わりません。P7②をご参照ください。

## ①注意

\*浴室内に設置しないようにリモコンホルダーとリモコンは、つながっています。外さずにご利用してください。

## ●リモコンの準備

①リモコン裏フタ内のスイッチ位置を確認してください。

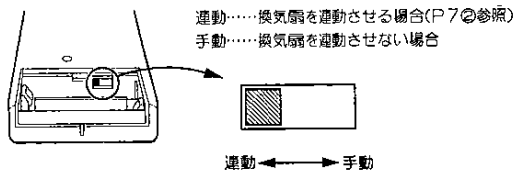

②乾電池(単三乾電池、2本)

を入れる

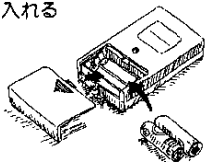

③裏フタを閉じる

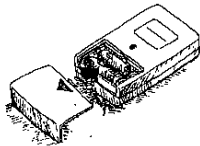

\*電池交換の際は、2本とも新しい乾電池に交換してください。

# ご使用方法

## 衣類乾燥をするとき

\*衣類乾燥をする前に

- 浴室の内部が水でぬれているときは、あらかじめ換気するか、雑巾などで拭き取ってください。(水滴が付いたままで乾燥すると、乾燥時間が長くなります。)
- 浴そうに水または、お湯が残っているときは、必ず浴そうにフタをしてください。
- 洗濯物をP13の「上手な乾燥のしかた」を参考に干してください。
- 浴室の窓を開けてください。

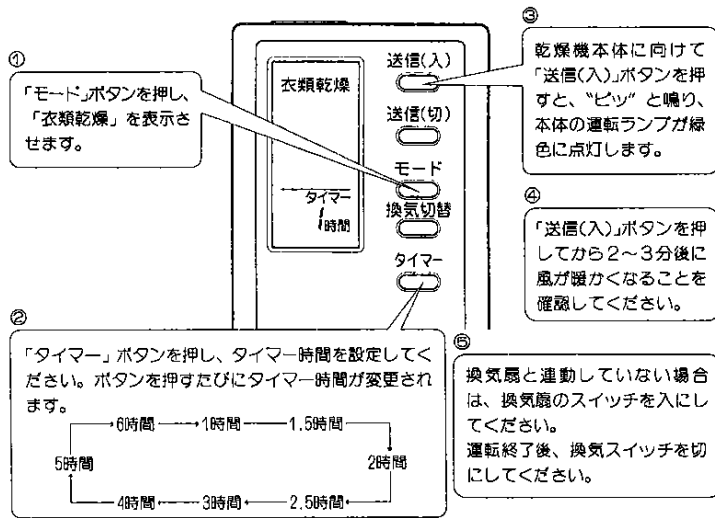

## お知らせ

- \*運転中に洗濯物を追加すると充分乾燥しない場合があります。
- \*洗濯物の種類や量、脱水状態、浴室の種類や大きさ、気温や湿度によって充分乾燥しない場合があります。その場合は、再度タイマー設定で乾燥運転してください。
- \*浴室の窓と、ドアを開けて温かい空気が浴室から逃げないようにしてください。
- \*運転時は、タイマー設定時間が過ぎるか、リモコンを本体に向け、「送信(切)」ボタンを押すと、電源が切れ運転は停止されます。
- 運転時リモコン表示は、タイマー設定時間が終了すると消えます。
- 運転時間及び運転モードをさらに変更する場合は、変更後リモコンを本体に向けて「送信(入)」ボタンを押すことにより、元の設定は取り消され、新しく運転設定されます。
- \*乾燥時間は洗濯物の種類や量、脱水状態、浴室の種類や大きさ、気温や湿度によって異なります。
- \*1.0坪(ユニットバスの場合1.25坪)以上の浴室で運転すると乾燥時間が長くなる場合があります。

## 浴室乾燥をするとき

※浴室乾燥をする前に

- 浴そうに水または、お湯の残っているときは、必ず浴そうにフタをしてください。
- 浴室の窓を開けてください。

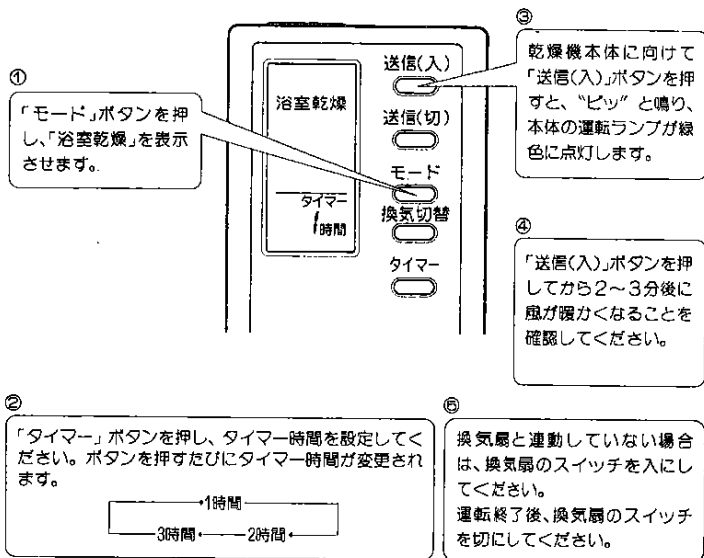

### お知らせ

- ※浴室の窓と、ドアを開けて温かい空気が浴室から逃げないようにしてください。
- ※運転時は、タイマー設定時間が過ぎるか、リモコンを本体に向け、「送信(切)」ボタンを押すと、電源が切れ運転は停止されます。
  - 運転時リモコン表示は、タイマー設定時間が終了すると消えます。
  - 運転時間及び運転モードをさらに変更する場合は、変更後リモコンを本体に向けて「送信(入)」ボタンを押すことにより、元の設定は取り消され、新しく運転設定されます。
- ※1.0坪(ユニットバスの場合1.25坪)以上の浴室で運転すると乾燥時間が長くなる場合があります。
- ※乾燥時間は、浴室の大きさや種類によって異なります。

## 予備暖房をするとき

※予備暖房をする前に

- 浴室の窓を開けてください。
- 入浴前まで運転し、浴室に入る時に運転を停止してください。

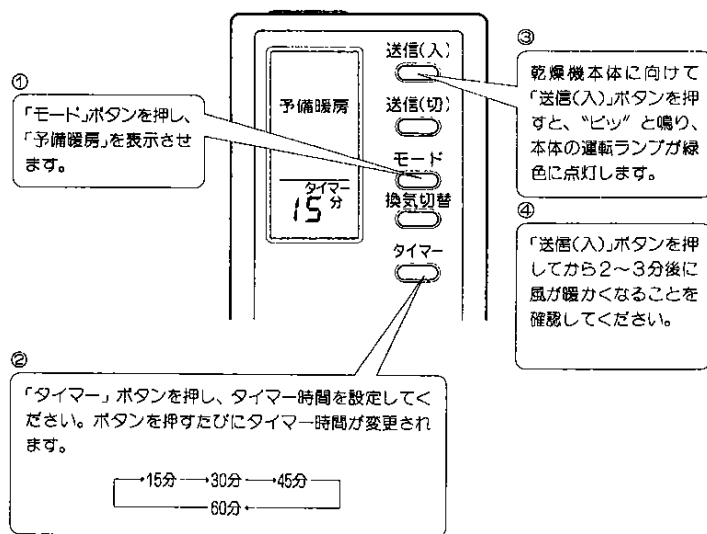

### お知らせ

- ※運転時は、「タイマー」設定時間が過ぎるか、リモコンを本体に向け、「送信(切)」ボタンを押すと、電源が切れ運転は停止されます。
  - 運転時リモコン表示は、タイマー設定時間が終了すると消えます。
  - 運転時間及び運転モードをさらに変更する場合は、変更後リモコンを本体に向けて「送信(入)」ボタンを押すことにより、元の設定は取り消され、新しく運転設定されます。
- ※予備暖房とは  
冬の一番風呂のように浴室が冷えている場合には、入浴前に予備暖房にさせていただくと、温風により浴室内を暖め、入浴時に感じる肌寒さをやわらげることができます。
- ※壁面からの温風吹出し方式による暖房ですので、浴室内外下の温度差によって足元が寒く感じられることがあります。
- ※入浴中に予備暖房運転をした場合、温風が直接体にあたると肌寒く感じられることがあります。また、運転音が周回する壁に反響してより大きく感じられます。
- ※浴室が冷えている場合には、30分以上のタイマー運転をされることをお勧めします。15分では壁が十分暖まらない場合があり、肌寒く感じられることがあります。
- ※暖房運転での室温設定はできません。

## 換気をするとき

※換気をする前に

- 浴そうに水または、お湯の残っている時は、必ず浴そうにフタをするか、残り湯を抜いてください。
- リモコンで通常の換気扇としてご使用できます。(換気扇と運動している場合のみ)

①

「モード」ボタンを押し、「換気」を表示させます。(換気扇と運動していない場合「送風」が表示されます。)

②

「換気切替」ボタンを押し、換気モードを設定してください。「換気切替」ボタンを押すたびに強\*1、弱\*1、送風\*2のモード切替えが行えます。(換気扇と運動していない場合、「送風」の表示のままです。)

⑤

換気扇と運動していない場合は、換気扇のスイッチを入りにしてください。運転終了後、換気扇のスイッチを切りにしてください。

\*1 脱脂の換気扇に強、弱がない場合でも、表示は強、弱切り替わりますが風量は変化しません。

\*2 換気扇と運動していない場合は、換気扇のスイッチを「入」にして運転してください。

「強」\*1……………このモードで換気を行うと、早く浴室の換気を行うことができます。

「弱」\*1……………このモードで換気を行うと、運転音が静かに換気を行うことができます。

「送風」\*2……………このモードで換気を行うと、「強」運転より早く換気を行うことができます。

### お知らせ

※運転時は、タイマー設定時間が過ぎるか、リモコンを本体に向け、「送風(切)」ボタンを押すと、電源が切れ運転は停止されます。

●運転時リモコン表示は、タイマー設定時間が終了すると消えます。

●運転時間及び運転モードをさらに変更する場合は、変更後リモコンを本体に向けて「送信(入)」ボタンを押すことにより、元の設定は取り消され、新しく運転設定されます。

※乾燥運転しない日も、1日1回(1~2時間程度)換気運転を行ってください。

※換気扇と運動している場合、本体内カビ防止の為、換気タイマー時間の最後の15分間だけ循環ファンが動作します。

※換気扇と運動していない場合、本体内カビ防止の為、1日1回(1時間程度)送風運転を行ってください。

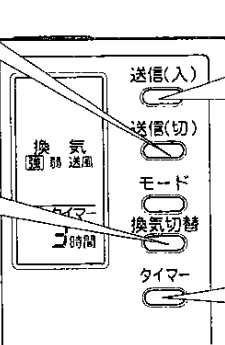

④

乾燥機本体に向けて「送信(入)」ボタンを押すと、「ピッ」と鳴り、本体の運転ランプが緑色に点灯します。

③

「タイマー」ボタンを押し、タイマー時間を設定してください。ボタンを押すたびにタイマー時間が変更されます。

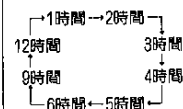

## 上手な乾燥のしかた

1. 洗濯物は、あらかじめ脱水をし、シーパン、トレーナーなど厚手の洗濯物は乾燥に時間がかかりますので、温風の吹出し口近くに吊下げてください。また浴室が水滴でぬれている時、そのまま乾燥すると乾燥時間が長くなります。あらかじめ換気するか、雑巾などで浴室の壁・床の水滴を拭き取ってください。

10~15cm

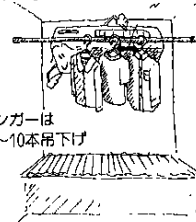

2. 衣類は温風の出る向きと平行になるよう干します。また、衣類と衣類のあいだにむらなく温風が行きわたるように少しすき間をあけて干します。物干しバーには、洗濯物をかけたハンガーを10~15cmの間隔で吊下げてください。ハンガーの数は物干しバー1本あたり7~10本が適当です。ハンガーの数が多くなると乾燥時間が長くなります。

3. 浴そうはふたをした方が効果的に温風を循環できます。ただし、長いものを干す場合には、浴そうの水を抜き、浴そうまで伸ばして干すと、しわが出来ます、きれいに乾きます。

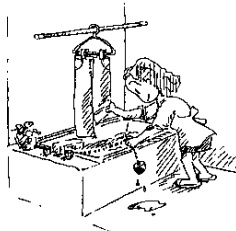

4. 温風の吹出角度によって乾燥時間が異なります。温風が洗濯物にうまく当たるように可動ルーバーで調整してください。

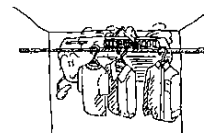

5. 浴室の窓は、温風がにけないようにしっかり閉めてから、リモコンを操作してください。

6. 洗濯物が多い時は、途中で並べかえたり、向きをかえると効率よく乾燥できます。

7. バスタオル、スポン等、厚手の衣類については、ハンガーに掛けないで、洗濯バサミ等で吊すと早く乾きます。

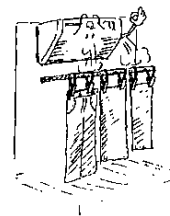



## 「衣類量」設定の目安

- ハンガー数による目安(ハンガーは10~15cm間隔)

| 重量  | ハンガー数    |
|-----|----------|
| 4kg | 13本以上    |
| 2kg | 8本~12本程度 |
| 1kg | 7本程度以下   |

(参考)代表的な衣類の重量

|            |           |
|------------|-----------|
| バスタオル1枚    | 280g~300g |
| タオル1枚      | 130g~150g |
| シャツ(綿)1枚   | 110g~130g |
| 男/パンツ(綿)1枚 | 60g~80g   |
| パジャマ(綿)上下  | 450g~500g |
| 靴下(綿)1足    | 60g~70g   |

- 洗濯物の量による目安

多(4kg)

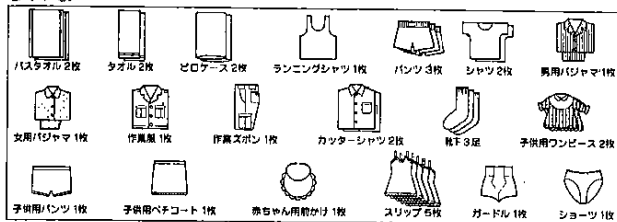

中(2kg)



少(1kg)

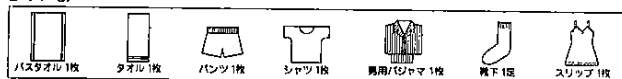

- 乾燥時間の目安

| 衣類量 | 乾燥時間        | 条件                            |
|-----|-------------|-------------------------------|
| 4kg | 約2時間30分~3時間 | ●浴室周辺温度<br>20℃ 60%            |
| 2kg | 約1時間30分~2時間 | ●上記洗濯物を脱水機にて<br>5分間脱水したものを使用。 |
| 1kg | 約1時間~2時間    | ●浴室内は水滴がない乾燥状態<br>●在来1.0坪     |

\*乾燥時間は既設の換気扇の能力や、季節、室温、浴室の乾燥状態、洗濯物の種類、脱水時間、洗濯物を吊る位置等によって変化します。

## お手入れ

まず、お手入れの前に、必ず換気・乾燥・送風・予備暖房の運転を停止してください。

1. 本体下側フィルターの2ヶ所の突起を軽く押し、フィルターを引き出してください。(フィルター取外しの際には、顔、足元に十分ご注意ください。又、フィルターを落とさないよう、ご注意下さい。破損する恐れがあります。)

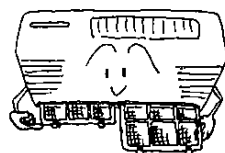

2. フィルターについているホコリは、掃除機を使って吸い取ってください。汚れのひどい場合には、ぬるま湯が石けん液に浸して、軽く洗って乾かしてください。

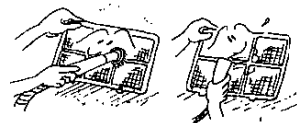

- フィルターの取り外しやお手入れのときにおりな力を加えないでください。
- フィルターはぬれたまま取付けないでください。良く乾かしてから必ず取り付けてください。また火にあぶったりして乾かさないようにしてください。

3. 本体の汚れは、やわらかい布でからぶきしてください。汚れがとれない場合は、ぬるま湯に浸し、よくしぼってふいてください。

- アルコール、ベンジン、シンナー、みがき粉、化学洗剤などは使わないでください。製品をいためます。



- 化学ぞうきんでこすったり、長時間接触させたままにしないでください。変質したり、表面がはげたりします。

4. フィルターの取り付けは、取外しの逆の順序で取付けてください。(フィルター取り付けの際は、顔、足元に十分ご注意ください。又、フィルターを落とさないようご注意ください。破損する恐れがあります。)

運転効率を保つために、フィルターのお手入れは、1カ月に1度ぐらい定期的に行なってください。

5. リモコンのお手入れは、水を使わずにからぶきしてください。●リモコンは、ガラスクリーナーや化学ぞうきんなどでふかないでください。

## 故障かな?と思ったら

| 状況                       | 現象                                      | 原因   | 処置   |
|--------------------------|---|--|--|
| 洗濯物・浴室が乾かない。<br>(湿風が出ない) | リモコンを「衣類乾燥」または「浴室乾燥」モードで動作させても湿風が出ていない。 | 湿風温度が低い。<br><br>●ファンの異常<br>●熱動弁の異常<br>●熱源機の異常  | そのまましばらく待ってください。<br>湿風が上がるに従って湿風が出てきます。(3~5分)<br><br>熱源機の取扱説明書にしたがってチェックしてください。<br>それでも直らない時はお買い求めの販売店または指定のメンテ会社へご連絡ください。 |
|                          | 湿風は出ているが風が弱い。                           | フィルターの目詰まり。                                    | フィルターの清掃。  |
| 乾燥能力が低下した。               | 浴室ドア、窓が開いている。                           | 浴室ドア、窓を閉める。                                    | ドア、窓を閉める。  |
|                          | 湿風は正常に出ている。                             | 洗濯物に湿風が当たっていない。<br>換気扇が動作していない(換気扇と連動していない場合)  | ルーバー角度を調節してください。<br>乾燥時に換気扇を「入」にしてください。  |
| 浴室が乾かない。<br>(湿風が出ない)     | リモコンを「予備暖房」モードで動作させても湿風が出ていない。          | 湿風が出てこない。<br><br>●ファンの異常<br>●熱動弁の異常<br>●熱源機の異常 | そのまましばらく待ってください。<br>スイッチを押して、3分後に湿風が出てきます。<br><br>熱源機の取扱説明書にしたがってチェックしてください。<br>それでも直らない時はお買い求めの販売店または指定のメンテ会社へご連絡ください。    |
|                          | 湿風は出ているが風が弱い。                           | フィルターの目詰まり。                                    | フィルターの清掃。  |
| 乾燥能力が低下した。               | 湿風は正常に出ている。                             | 浴室ドア、窓が開いている。                                  | ドア、窓を閉める。  |
|                          | 異常音                                     | 締付部のゆるみ<br>ファンモーターの振動<br>フィルターのガタツキ            | お買い求めの販売店または指定のメンテ会社へご連絡ください。<br>フィルターをしっかりと挿入してください。  |
| エラー表示が出る。                | 赤ランプが点灯する。                              | ●湿度センサー異常                                      | お買い求めの販売店または指定のメンテ会社へご連絡ください。  |
| リモコンがおかしい。               | リモコンで送信できない。<br>又は液晶表示がでない。             | リモコンの液晶表示がでない<br>と電池切れです。                      | リモコンの電池を交換してください。  |
|                          | リモコン表示が変わらない。                           | 電池切れです。  | リモコンの電池を交換してください。  |

※以上の処理で直らない場合はお買い求めの販売店または指定のメンテ会社またはもよりの大阪ガス支社へご連絡ください。

## 定格・仕様

| No  | 項目      | 仕様  |                                       |
|-----|---------|---|---------------------------------------|
| 1.  | 品番      | 30-556  |                                       |
| 2.  | 設置様式    | 浴室壁面  |                                       |
| 3.  | 外形寸法    | 高さ260×幅730×奥行150 (mm)                             |                                       |
| 4.  | 質量      | 8.0kg   |                                       |
| 5.  | 乾燥方式    | 湿風循環、吹出し式   |                                       |
| 6.  | 熱源      | 暖房用温水 (80℃、2.0e/分)                                |                                       |
| 7.  | 電源      | AC100V、60Hz                                       |                                       |
| 8.  | 接続      | 電気  | 100V 3芯+熱源発停用24V/2芯+熱源機運動運転1芯         |
|     |         | 温水  | ATS-10、PTS-10A                        |
| 9.  | 風量      | 衣類乾燥  | 吹出し 4.8m <sup>3</sup> /分、排気 換気扇の能力による |
|     |         | 浴室乾燥  | 吹出し 4.8m <sup>3</sup> /分、排気 換気扇の能力による |
|     |         | 予備暖房  | 吹出し 4.8m <sup>3</sup> /分              |
|     |         | 送風  | 吹出し 4.8m <sup>3</sup> /分、排気 換気扇の能力による |
| 10. | 騒音      | 衣類乾燥  | 48.0dB(A)、(本体より1m離れて)+既設の換気扇の騒音       |
|     |         | 浴室乾燥  | 48.0dB(A)、(本体より1m離れて)+既設の換気扇の騒音       |
|     |         | 予備暖房  | 48.0dB(A)、(本体より1m離れて)                 |
|     |         | 送風  | 48.0dB(A)、(本体より1m離れて)+既設の換気扇の騒音       |
| 11. | 消費電力    | 衣類乾燥  | 65W                                   |
|     |         | 浴室乾燥  |                                       |
|     |         | 予備暖房  |                                       |
| 12. | 熱出力(定格) | 送風  | 62W                                   |
|     |         | 3.3kW (2800kcal/時 Δθ=60deg)                       |                                       |
|     |         | ワイヤレスリモコン、単三乾電池2本、リモコンホルダー付<br>高さ120×幅84×奥行18(mm) |                                       |
| 13. | リモコン    |   |                                       |

※騒音値はJISの試験方法による当社無音室における測定値です。

## 保証・サービス

- 保証書…内容のご確認と保管のお願い  
必ず「お買い上げ店名、無料修理期間」などの記載内容をお確かめになり、保証内容などをよくお読みいただき、この取扱説明書とともに大切に保管願います。
- 修理を依頼される前に  
この取扱説明書をよくお読みのうえ、16ページの裏に従って再度点検してください。なお異常があるときは、保証書をお示しのうえ、お買い求めの販売店または、指定のメンテ会社、またはもよりの大阪ガス支社へご連絡ください。
- 保証期間…2年間  
正常なご使用状態でこの期間内に万一故障を生じた場合には、保証書記載事項に基づき「無料修理」いたします。
- ご不明な点は  
お買い求めの販売店へ相談ください。