



大阪ガス

浴室暖房乾燥機

(壁掛タイプ)

取扱説明書

36-559(換気ファン付き)

大阪ガスのお問い合わせ先

大阪事業本部	☎550	大阪市西区千代崎3丁目南2-37	☎大阪	06 (588)1122
関西事業本部	☎590	堺市住吉橋町2-2-19	☎堺	0722(38)1131
和歌山支社	☎640	和歌山市本町1-5	☎和歌山	0734(31)2481
北東部事業本部	☎578	東大阪市柳葉2-3-17	☎河内	0729(62)1131
北摂事業所	☎569	高槻市藤の里町39-6	☎高槻	0726(71)0361
奈良支社	☎631	奈良市学園北2-4-1	☎奈良	0742(44)1111
兵庫事業本部	☎650	神戸市中央区東川崎町1-8-2	☎神戸	078(360)3100
姫路支社	☎670	姫路市神屋町4-8	☎姫路	0792(85)2221
豊岡支社	☎668	豊岡市三坂町6-57	☎豊岡	0796(23)2221
京滋事業本部	☎600	京都市下京区中堂寺薬田町1	☎京都	075(311)7381
滋賀支社	☎525	草津市西大路町5-34	☎草津	0775(62)6311
滋賀東支社	☎522	彦根市大東町12-11	☎彦根	0749(22)3131
長浜営業センター	☎526	長浜市南呉服町3-4	☎長浜	0749(62)7171
本社	☎541	大阪市中央区平野町4-1-2	☎大阪	06 (202)2221

大阪ガス株式会社

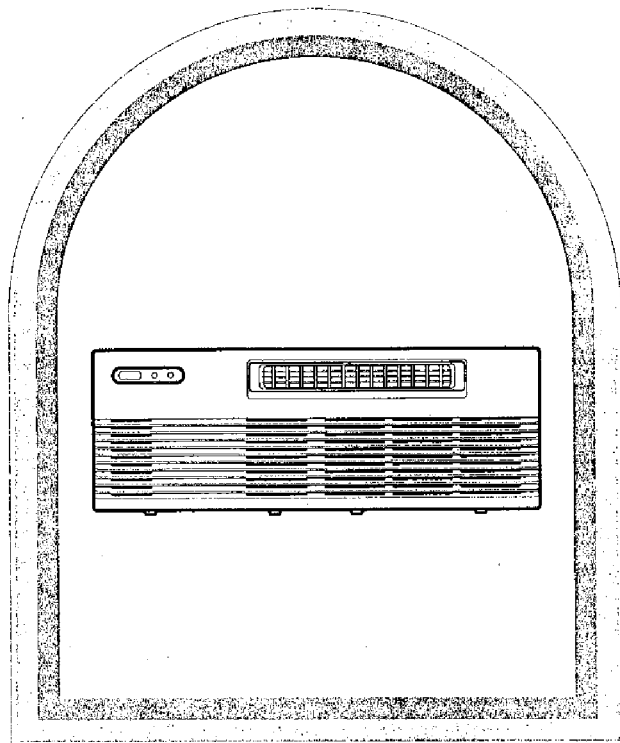

- ご使用前に必ずこの説明書をよくお読みのうえ、正しくお使いください。
- 別添の保証書とともに、この「取扱説明書」を大切に保管してください。
- もし、「取扱説明書」を紛失された場合は、お買求めの販売店もしくは、もよりの大阪ガスにご相談ください。

メーカー形式 EH468

ごあいさつ

このたびは、大阪ガスの浴室暖房乾燥機をお求めいただきまして、ありがとうございます。
ました。

別添の保証書とともに、この「取扱説明書」を大切に保存してください。

本商品の特長・機能

この浴室暖房乾燥機は、浴室を衣類乾燥室として有効に使うことができ、また、浴室の換気や寒い時期の暖房により入浴を快適にするものです。しかも、温水循環方式のため、安全にお使いいただけます。

- 衣類乾燥———
 - タイマー運転…乾燥時間を設定し、洗濯物を乾かします。
 - 自動運転…乾燥時間は自動で設定され、洗濯物を乾かします。
- 浴室乾燥———浴室の乾燥を行います。
- 予備暖房———寒い時期に浴室を暖めます。(入浴時には運転を停止してください)
- 換気———浴室の換気を行います。

もくじ

安全上のご注意	1
特に注意していただきたいこと	2~5
浴室暖房乾燥機のしくみ	6
各部のなまえとはたらき	7~8
ご使用方法	9~16
お手入れのしかた	17
故障かな?と思ったら	18
定格・仕様	19
保証・サービス	20

安全上のご注意

※ご使用前に、この「安全上のご注意」をよくお読みのうえ、正しくお使いください。

※ここに示した注意事項は、製品を安全に正しくお使い頂き、あなたや他の人々への危害や損害を未然に防止するためのものです。

また注意事項は、危害や損害の大きさや切迫の程度を明示するために、誤った取扱いをすると生じることが想定される内容を、「警告」「注意」の2つに区分しています。

いずれも安全に関する重要な内容ですので、必ず守ってください。

警告：人が死亡または重傷を負う可能性が想定される内容。

注意：人が傷害を負う可能性及び物的損害のみの発生が想定される内容。

*：ここでの「人」とは、使用者のみでなく、その家族・来客者及び購入者から機器を譲渡された人を含みます。

絵表示の例



△記号は、警告・注意を促す内容があることを告げるものです。

図の中に具体的な注意内容(左図の場合は感電注意)が描かれています。



○記号は、禁止の行為であることを告げるものです。

図の中や近傍に具体的な禁止内容(左図の場合は分解禁止)が描かれています。

※お読みになった後は、お使いになる方がいつでも見られるところに必ず保管してください。

特に注意していただきたいこと

⚠警告

本体・物干バーに異常に重いものをぶらさげたり、干したりしない。
ケガや、物干バーが曲る原因になります。



禁止

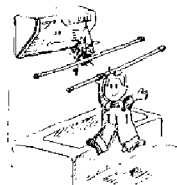

頭髪や、体を乾すために使用しない
脱髪が機器にからんだり、「脱水状態」「低温やけど」の恐れがあります。



禁止

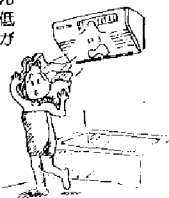

長時間にわたり温風や送風を身体や動植物に直接当てない

「脱水状態」になったり、「低温やけど」の原因になります。特に体力のない病氣の方、乳幼児、お子様、お年寄りには、まわりの方が十分注意してください。
また、動植物に直接風が当たると悪影響を及ぼしますので避けてください。



禁止



一般家庭用以外の目的に使わない

食品・動植物・精密機械・美術品の保存・船舶・車載などの特殊用途に使用すると、それらの家財や商品の品質が低下する原因になります。



禁止

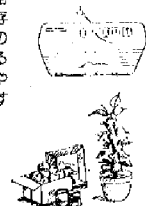

可燃性ガスを近くに置かない

万一、ガスが漏れて室内ユニット、室外ユニットの周囲に溜まると発火し爆発する原因になります。



禁止



警告

可動ルーバーや、フロントカバーに洗濯物をぶらさげない

ケガや機器損傷の原因になります。

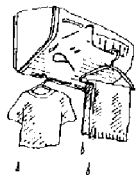

作動中に、フロントカバーをはずし指や棒を入れない

内部でファンが高速回転しているため、けがや、やけどの原因になります。



本体に、お湯や水をかけたり、濡れた手でさわったりしない

感電や、機器の故障の原因になります。



自分で設置工事をしない

工事に不備があると、水漏れや感電、火災の原因になります。工事については必ずお買いあげの販売店またはもよりの大阪ガスにご相談ください。



自分で移動再設置・分解・修理・改造はしない

移動再設置や修理・改造する場合はお買いあげの販売店またはもよりの大阪ガスにご相談ください。



異常なとき(こげ臭いなど)は運転を中止し、電源ブレーカーをOFFにする

異常のまま運転を続けると感電や火災の原因になります。お買いあげの販売店またはもよりの大阪ガスにご相談ください。



電源ブレーカーをOFFにする。

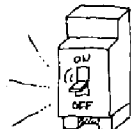

注意

フィルターの掃除を行う時は、足元に注意して作業する

すべりやすいスリッパ等をはいての作業や不安定な踏台を持ち込んだり作業は転倒の原因になります。また、浴そうの縁や、風呂フタの上にも乗らないでください。



足元に注意して作業する。



入浴中は予備暖房運転をしない

温風が直接身体にあたり肌寒く感じることもや、「脱水状態」とか「低温やけど」の原因になります。



入浴中は暖房運転しない

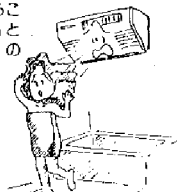

プラスチック部品を多く使っていますので火気は近づけない
火災や、故障の原因になります。

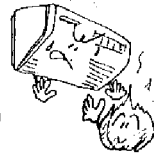

本体に防カビ剤、殺虫剤などをふきかけない
火災や、故障、サビの原因になります。



化粧品類は浴室に放置しない

クリーム・ゼリー状の化粧品類は人体の体温になじみ易くなるように作っているため、それ以上の湿度になると変質の原因となります。



化粧品類を放置しない



リモコンを浴室内で使用しない
リモコンの故障の原因になります。



禁止

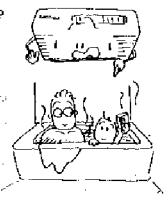

△ 注意

フィルターを外して動作させない
けがや、機器の故障
の原因になります。

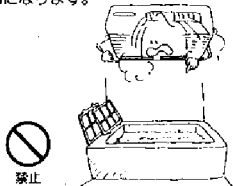

禁止

本体の上に物を乗せない
落下した場合、けが
の原因になります。



禁止

アースが正しく接地されているか
確認する

アース線は、ガス管、
水道管、避雷針、電
話のアース線には接
触しないでくださ
い。
アースが不完全な場
合は感電することが
あります。

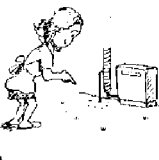

アースを確認する

旅行などで長期間使用しない場合は、
電源ブレーカーをOFFにし、
リモコンの電池をはずす

絶縁劣化による感電
や漏電火災の原因に
なることがあります。
また、電池の液
もれの恐れがありま
す。

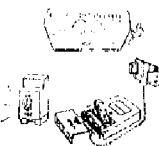

電源ブレーカーを
OFFにし、電池をはずす。

入浴後は、浴室および機器本体を良好
に保つため、必ず換気運転を行う
水滴がついたまま長
期間運転を行わない
とカビの発生原因と
なります。

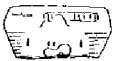

入浴後は必ず換気運転を行う。

可動ルーバーの吹出方向は、必ず
洗濯物に温風が当たる角度に調整
してください

吹出し角度によって
乾燥時間が
異なります。



洗濯物に温風が当たる様に調整

浴室暖房乾燥機のしくみ(壁掛タイプ)

浴室の壁面に取付け、暖房用熱源
機の暖房用温水あるいは、専用の
乾燥暖房機能付給湯器の追いだし
用温水を利用して浴室内に温風を
送り、換気・乾燥するものが、浴室
暖房乾燥機です。

浴室の換気・乾燥とともに、洗濯
物の乾燥および暖房ができ、オー
ルシーズンを通して便利に活躍し
ます。

セントラル
ヒーティング用
熱源機
または
乾燥暖房機能付
給湯器

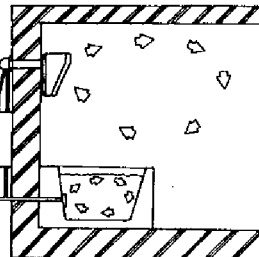

浴室暖房乾燥機システム系統図

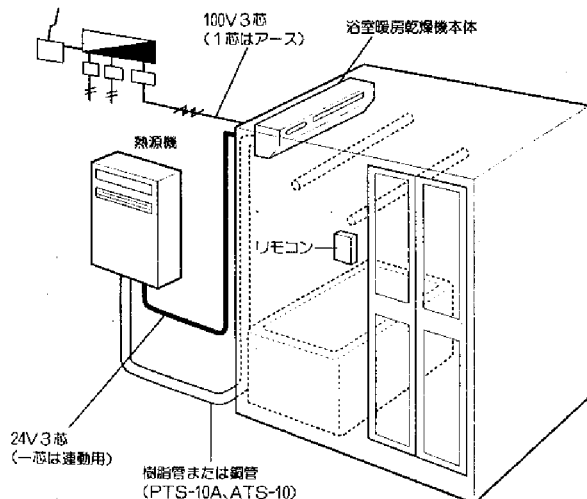

各部のなまえとはたらき

本体

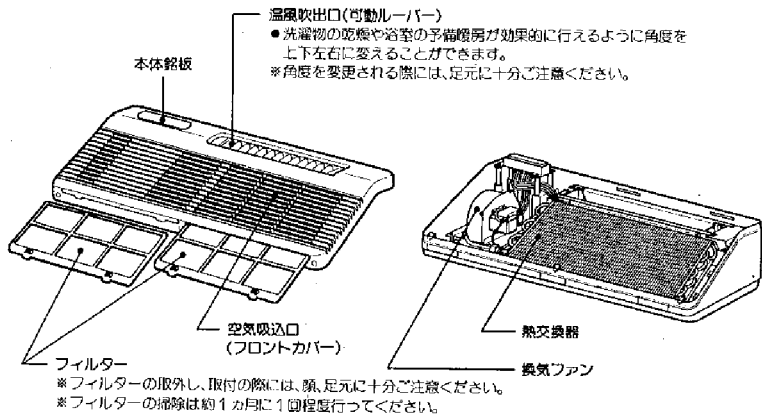
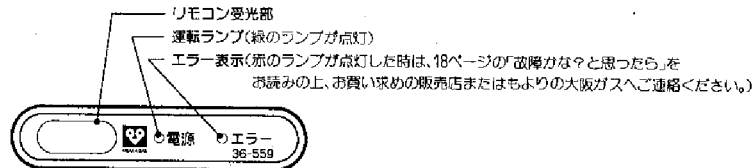

凍結防止モード

気温が低くなると、温水配管の破損を防止する為、自動的に熱源機内蔵の温水循環ポンプを運転し配管に水を循環させます。
 (この場合、ガスの燃焼はありません。)

熱源機との暖房連動運転

品番31-261、262の熱源機を使用している場合は、自動お湯はり時に暖房との連動運転ができます。詳しくは31-261、262の取扱説明書をご覧ください。

リモコン

送信部

各モード表示

衣類量表示

自動運転表示

タイマー表示

タイマー時間表示

自動/タイマーボタン
 自動とタイマー時間の設定。

おしらせ

運転をする際はモードボタンを押してモードを選択後、送信ボタンを押してください。(モードが選択されていない場合は、送信ボタンを押しても運転スタートしません。)

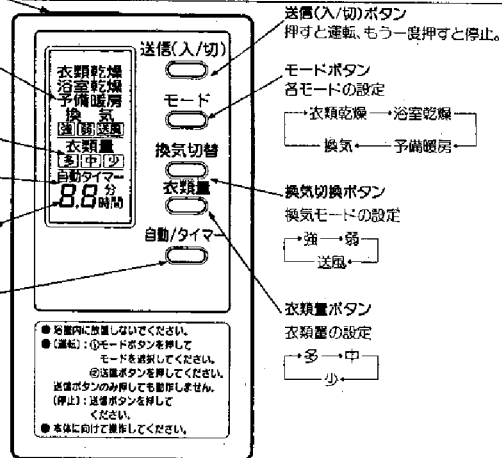

●注意

※浴室内に放置しないようにリモコンホルダーとリモコンは、つながっています。外さずに使用してください。

●リモコンの準備

①裏フタを開け、乾電池(単三乾電池、2本)を入れる

②裏フタを閉じる

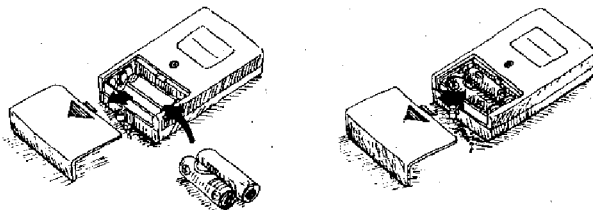

※電池交換の際は、2本とも新しい乾電池に交換してください。

ご使用方法

衣類乾燥をするとき

※衣類乾燥をする前に

- 浴室の内筒が水でぬれているときは、あらかじめ換気するか、雑巾などで拭き取ってください。(水滴が付いたまま乾燥すると、乾燥時間が長くなります。)
- 浴そうに水または、お湯が残っているときは、必ず浴そうにフタをしてください。
- 洗濯物をP15の「上手な乾燥のしかた」を参考にしてください。
- 浴室の窓とドアを閉めてください。(浴室に設けられている吸気孔は開けておいてください。)

①自動運転で乾燥するとき

手順①

「モード」ボタンを押し、「衣類乾燥」を表示させます。

手順②

「自動/タイマー」ボタンを押し、「自動」を表示させます。



手順④

乾燥機本体に向けて「送信」ボタンを押すと、「ピッ」と鳴り、本体の運転ランプが緑色に点灯します。

手順③

「衣類量」ボタンを押し、衣類の量をえらんでください。
※設定の目安
多:4kg、中:2kg、少:1kg

手順⑥<確認>

「送信」ボタンを押してから2~3分後に風が暖かくなることを確認してください。

お知らせ

- ※衣類量の設定はP16の「衣類量設定の目安」を参考にしてください。
- ※運転中に洗濯物を追加すると充分乾燥しない場合があります。
- ※洗濯物の種類や量、脱水状態、浴室の種類や大きさ、気温や湿度によって充分乾燥しない場合があります。その場合は、再度タイマー設定で乾燥運転してください。
- ※自動運転の場合、運転開始から約40分は浴室内外の出入はお避けください。出入されずと乾燥時間が長くなる場合があります。
- ※自動運転は、乾燥が終了すると自動的に運転は停止されます。
- 自動運転の場合、リモコン表示は、電池の消耗を防ぐ為に、2時間で表示が消えます。
- ※乾燥時間は洗濯物の種類や量、脱水状態、浴室の種類や大きさ、気温や湿度によって異なります。
- ※1.5坪以上の浴室で運転すると乾燥時間が長くなる場合があります。

衣類乾燥をするとき

②タイマー運転で乾燥するとき

手順①

「モード」ボタンを押し、「衣類乾燥」を表示させます。

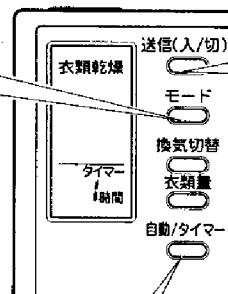

手順③

乾燥機本体に向けて「送信」ボタンを押すと、「ピッ」と鳴り、本体の運転ランプが緑色に点灯します。

手順④<確認>

「送信」ボタンを押してから2~3分後に風が暖かくなることを確認してください。

手順②

「自動/タイマー」ボタンを押し、タイマー時間を設定してください。ボタンを押すたびにタイマー時間が変更されます。

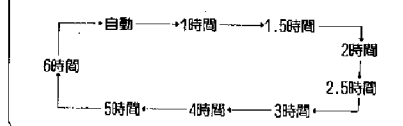

お知らせ

- ※運転中に洗濯物を追加すると充分乾燥しない場合があります。
- ※洗濯物の種類や量、脱水状態、浴室の種類や大きさ、気温や湿度によって充分乾燥しない場合があります。その場合は、再度タイマー設定で乾燥運転してください。
- ※タイマー設定時間が過ぎるか、リモコンを本体に向け、「送信」ボタンをもう一度押すと、電源が切れ運転は停止されます。
- リモコン表示は、タイマー設定時間が終了すると消えます。
- 運転時間及び運転モードをさらに変更する場合は、変更後リモコンを本体に向けて「送信」ボタンを押すことにより、元の設定は取り消され、新しく運転設定されます。
- ※乾燥時間は洗濯物の種類や量、脱水状態、浴室の種類や大きさ、気温や湿度によって異なります。
- ※1.5坪以上の浴室で運転すると乾燥時間が長くなる場合があります。

浴室乾燥をするとき

※浴室乾燥をする前に

- 浴そうに水または、お湯が残っているときは、必ず浴そうにフタをしてください。
- 浴室の窓とドアを開けてください。(浴室に設けられている吸気孔は開けておいてください。)

①自動運転で浴室乾燥するとき

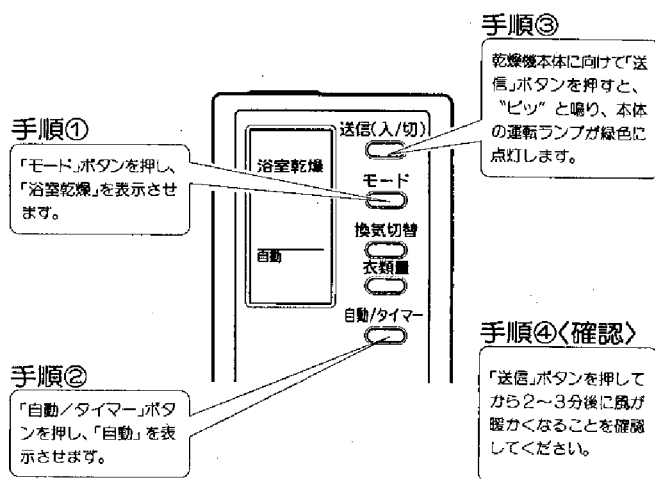

お知らせ

- ※自動運転は、乾燥が終了すると自動的に運転は停止されます。
 - 自動運転の場合、「リモコン表示」は、電池の消耗を防ぐ為に、2時間で表示が消えます。
- ※浴室乾燥は、天井や壁面などのカビの付きやすい所の乾燥を目的にしていますので浴室により床面が一部乾きにくい場合があります。
- ※運転時間のめやす
浴室乾燥の自動運転は季節等により運転時間を自動調整してありますが60分～120分で自動停止するよう設定してあります。

浴室乾燥をするとき

②タイマー運転で浴室乾燥するとき

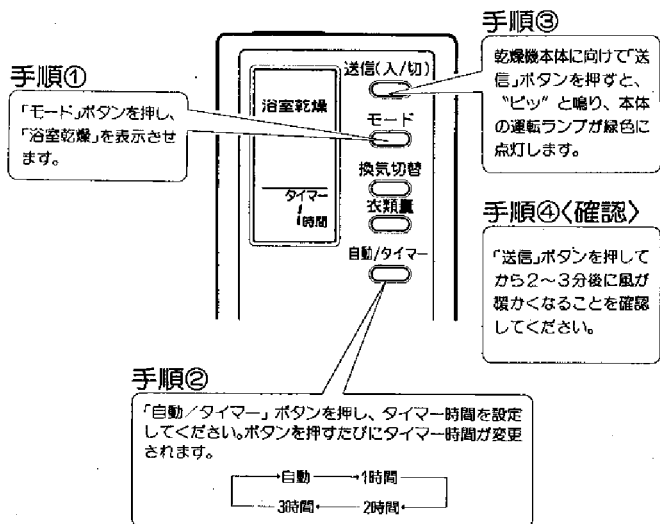

お知らせ

- ※タイマー設定時間が過ぎるか、リモコンを本体に向け、「送信」ボタンをもう一度押すと、電源が切れ運転は停止されます。
- リモコン表示は、タイマー設定時間が終了すると消えます。
- 運転時間及び運転モードをさらに変更する場合は、変更後リモコンを本体に向けて「送信」ボタンを押すことにより、元の設定は取り消され、新しく運転設定されます。
- ※1.5坪以上の浴室で運転すると乾燥時間が長くなる場合があります。
- ※乾燥時間は、浴室の大きさや種類によって異なります。

予備暖房をするとき

※予備暖房をする前に

●浴室の窓とドアを閉めてください。

※入浴前まで運転し、浴室に入る時に運転を停止してください。

手順①

「モード」ボタンを押し、「予備暖房」を表示させます。

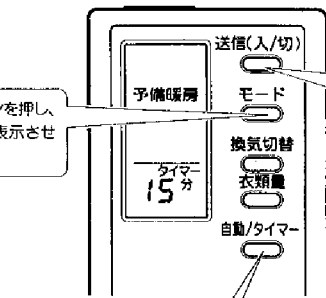

手順②

「自動/タイマー」ボタンを押し、タイマー時間を設定してください。ボタンを押すたびにタイマー時間が変更されます。

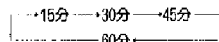

手順③

乾燥機本体に向けて「送信」ボタンを押すと、「ピッ」と鳴り、本体の運転ランプが緑色に点灯します。

手順④(確認)

「送信」ボタンを押してから2～3分後に風が暖かくなることを確認してください。

お知らせ

※タイマー設定時間が過ぎるか、リモコンを本体に向け、「送信」ボタンをもう一度押すと、電源が切れ運転は停止されます。

●リモコン表示は、タイマー設定時間が終了すると消えます。

●運転時間及び運転モードをさらに変更する場合は、変更後リモコンを本体に向けて「送信」ボタンを押すことにより、元の設定は取り消され、新しく運転設定されます。

※予備暖房とは

冬の一番風呂のように浴室が冷えている場合には、入浴前に予備暖房にさせていただくと、温風により浴室を暖め、入浴時に感じる肌寒さをやわらげることができます。

※壁面からの温風吹出し方式による暖房ですので、浴室内上下の温度差によって足元が寒く感じられることがあります。

※入浴中に予備暖房運転をした場合、温風が直接身体にあたるため肌寒く感じられることがあります。また、運転音が周囲の壁に反響してより大きく感じられます。

※浴室が冷えている場合には、30分のタイマー運転をされることをお勧めします。15分では壁が十分暖まらない場合があり、肌寒く感じられることがあります。

※暖房運転での室温設定はできません。

換気をするとき

※換気をする前に

●浴そうに水または、お湯の残っている時は、必ず浴そうにフタをするが、残り湯を抜いてください。

●通常の換気扇としてご使用できます。(熱源機は燃焼しません)

手順①

「モード」ボタンを押し、「換気」を表示させます。

手順②

「換気切替」ボタンを押し、換気モードを設定してください。「換気切替」ボタンを押すたびに強、弱、送風のモード切替えが行えます。

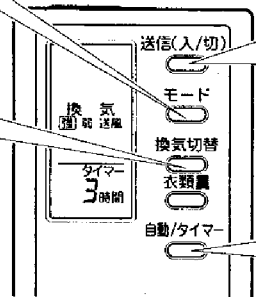

手順④

乾燥機本体に向けて「送信」ボタンを押すと、「ピッ」と鳴り、本体の運転ランプが緑色に点灯します。

手順③

「自動/タイマー」ボタンを押し、タイマー時間を設定してください。ボタンを押すたびにタイマー時間が変更されます。

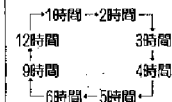

「強」……このモードで換気を行うと、早く浴室の換気を行うことができます。

「弱」……このモードで換気を行うと、運転音が静かに換気を行うことができます。

「送風」……このモードで換気を行うと、「強」運転より早く換気を行うことができます。

お知らせ

※タイマー設定時間が過ぎるか、リモコンを本体に向け、「送信」ボタンをもう一度押すと、電源が切れ運転は停止されます。

●リモコン表示は、タイマー設定時間が終了すると消えます。

●運転時間及び運転モードをさらに変更する場合は、変更後リモコンを本体に向けて「送信」ボタンを押すことにより、元の設定は取り消され、新しく運転設定されます。

※乾燥機運転しない日も、1日1回(1～2時間程度)換気運転を行ってください。

上手な乾燥のしかた

1. 洗濯物は、あらかじめ脱水をし、ジーンズ、トレーナーなど厚手の洗濯物は乾燥に時間がかかりますので、温風の吹出し口近くに吊下げてください。また浴室が水滴でぬれている時、そのまま乾燥すると乾燥時間が長くなります。あらかじめ換気するが、雑巾などで浴室の壁・床の水滴を拭き取ってください。

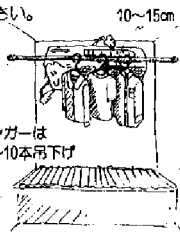

2. 衣類は温風の出る向きと平行になるよう干します。また、衣類と衣類のあいだにむらなく温風が行きわたるように少しすき間をあけて干します。物干しバーには、洗濯物をかけたハンガーを10~15cmの間隔で吊下げてください。ハンガーの数は物干しバー1本あたり7~10本が適当です。ハンガーの数が多くなると乾燥時間が長くなります。

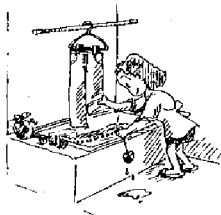

3. 浴そうはふたをした方が効果的に温風を循環できます。ただし、長いものを干す場合には、浴そうの水を抜き、浴そうまで伸ばして干すと、しわが生まれず、きれいに乾きます。

4. 温風の吹出角度によって乾燥時間が異なります。温風が洗濯物にうまく当たるように可動レバーで上下・左右を調整してください。

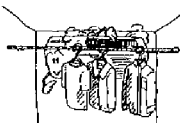

5. 浴室の窓とドアは、温風がにげないようにしっかり閉めてから、リモコンを操作してください。(浴室に設けられている吸気孔は開けておいてください。)

6. 洗濯物が多い時は、途中で並べかえたり、向きをかえると効率よく乾燥できます。

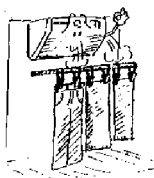

7. パスタオル、スポン等、厚手の衣類については、ハンガーに掛けないで、洗濯バサミ等で吊すと早く乾きます。

「衣類量」設定の目安

●ハンガー数による目安(ハンガーは10~15cm間隔)

設定	ハンガー数
多	13本以上
中	8本~12本程度
少	7本程度以下

(参考)代表的な衣類の量さ

バスタオル1枚	250g~300g
タオル1枚	130g~150g
シャツ(綿)1枚	110g~130g
男Tシャツ(綿)1枚	60g~80g
パジャマ(綿)上下	450g~500g
靴下(綿)1足	60g~70g

●洗濯物の量による目安

多(4kg)

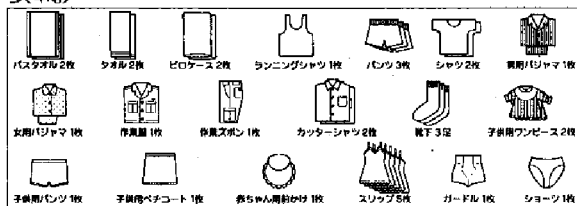

中(2kg)



少(1kg)

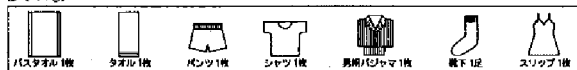

*毛布はタイマー設定(手動)で乾燥を行ってください。

●乾燥時間の目安

衣類量	乾燥時間	条件
4kg「多」	約2時間20分~3時間	<ul style="list-style-type: none"> ●浴室周辺温度 20℃ 60% ●上記洗濯物を脱水機にて5分間脱水したものを使用。 ●浴室内は水滴がない乾燥状態 ●在来1坪
2kg「中」	約1時間40分~2時間	
1kg「少」	約1時間30分~1時間40分	
毛布(1枚)	約4時間(脱水40秒)	

*自動運転での乾燥時間は実際の所要時間よりも少し長い目に設定しています。

*その他乾燥時間は、季節、室温、浴室の乾燥状態及び広さ、洗濯物の種類、脱水時間、洗濯物を吊る位置等によって変化します。

お手入れのしかた

まず、お手入れの前に、必ず運転を停止して、ブレーカーを「OFF」にしてください。

フィルターのお手入れ

1. 本体下側フィルターの2ヶ所の突起を軽く押え、フィルターを引き出してください。
(フィルターの取り付け、取外しの際には、顔や足元に十分ご注意ください。)
2. フィルターについているホコリは、掃除機を使って吸い取ってください。
汚れのひどい場合には、ぬるま湯が石けん液に浸して、軽く洗って乾かしてください。
3. フィルターの取り付けは、取外しの逆の順序で取付けてください。

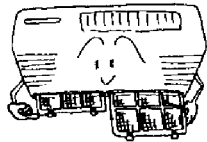

おしらせ

- フィルターにゴミやホコリがたまりますと風量が減り、乾燥・換気効果が低下します。通常1ヶ月に1度ぐらい掃除してください。
- フィルターは、日陰で十分乾燥してから取り付けてください。
火気による乾燥は絶対にしないでください。
- フィルターを落さないようご注意ください。破損する恐れがあります。
- フィルターをはずしたままで運転しないでください。
機器の故障の原因になります。
- フィルターを極端に曲げたり、無理な力を加えないでください。
破損する恐れがあります。

本体やリモコンのお手入れ

- 本体やリモコンの汚れは、やわらかい布でからぶきしてください。汚れがとれない場合は、ぬるま湯に浸し、よくしぼってふいてください。



おしらせ

- アルコール、ベンジン、シンナー、みがき粉、化学洗剤などは使わないでください。
キズや変形等、製品をいためる原因となります。
- 化学ぞうさんでこすったり、長時間接触させたままにしないでください。
変質したり、表面がはげたりします。

故障かな?と思ったら

状況	現象	原因	処置
洗濯物 （乾燥が出ない） 除湿力が弱い。	リモコンを「衣類乾燥」または「浴室乾燥」モードにセットしても運転がでない。	室温温度が低い。 ● ファンの異常 ● 熱動弁の異常 ● 熱源機の異常	そのまましばらく待ってください。 室温が上がるに従って除湿がでてきます。(2~3分) 熱源機の取扱説明書にしたがってチェックしてください。 それでも直らない時はお買い求めの販売店または、もよりの大阪ガスへご連絡ください。
	除湿能力が低下した。	室温は出ているが風が弱い。 室温は正常に出ている。	フィルターの目詰まり。 浴室ドア、窓が開いている。 洗濯物に除湿が当たっていない。 フィルターの清掃。 ドア、窓を閉める。 ルーバー角度を調節してください。
浴室が あたたまらない。	リモコンを「予熱乾燥」モードにセットしても運転がでない。	室温が出てこない。 ● ファンの異常 ● 熱動弁の異常 ● 熱源機の異常	そのまましばらく待ってください。 スイッチを押して、2~3分後に室温がでてきます。 熱源機の取扱説明書にしたがってチェックしてください。 それでも直らない時はお買い求めの販売店または、もよりの大阪ガスへご連絡ください。
	除湿能力が低下した。	室温は出ているが風が弱い。 室温は正常に出ている。	フィルターの目詰まり。 浴室ドア、窓が開いている。 ドア、窓を閉める。
換気が しない。	換気ファンは回っている。	浴そうにお湯が残っていてふたが開いている。	お湯を抜くか、きつちりとふたをさする。
	換気ファンが回っていない。	● ファンの異常	お買い求めの販売店または、もよりの大阪ガスへご連絡ください。
異常音	運転時異常音がする。	締付部のゆるみ ファンモータの振動 フィルターのがたつき	フィルターをしっかりと挿入してください。
	エラー表示が出る。	赤ランプが点灯する。	● 温度センサー異常
リモコンが おどく。	リモコンで送信できない。 又は液晶表示がでない。	「モード」ボタンが押されていない。 「モード」ボタンを押してもリモコンの液晶表示がでないで電池切れです。	「モード」ボタンを押してください。 リモコンの電池を交換してください。
	リモコン表示が変わらない。	電池切れです。	リモコンの電池を交換してください。

※以上の処理で直らない場合はお買い求めの販売店または、もよりの大阪ガスへご連絡ください。

定格・仕様

No	項目	仕様		
1.	品番	36-559		
2.	設置様式	浴室壁面		
3.	外形寸法	高さ285×幅310×奥行き100 (mm)		
4.	重量	10.0kg		
5.	乾燥方式	湿風循環、吹出し式		
6.	熱源	暖房用温水 (80℃、2.0ℓ/分)		
7.	電源	AC100V、60Hz		
8.	接続	電気	100V3芯+熱源発停用24V2芯+運動運転1芯	
		温水	PTS-10A (ATS-10)	
9.	風量	衣類乾燥	吹出し 5.5m ³ /分、排気 1.5m ³ /分	
		浴室乾燥	吹出し 5.5m ³ /分、排気 1.5m ³ /分	
		予備暖房	吹出し 5.5m ³ /分	
		強	排気	排気 1.5m ³ /分
			排気	排気 1.0m ³ /分
		送風	吹出し 5.5m ³ /分、排気 1.5m ³ /分	
10.	騒音	衣類乾燥	45.0dB (A)、(本体より1m離れて)	
		浴室乾燥	45.0dB (A)、(本体より1m離れて)	
		予備暖房	44.5dB (A)、(本体より1m離れて)	
		強	排気	38.0dB (A)、(本体より1m離れて)
			排気	30.0dB (A)、(本体より1m離れて)
		送風	45.0dB (A)、(本体より1m離れて)	
11.	消費電力	衣類乾燥	70W	
		浴室乾燥	70W	
		予備暖房	42W	
		強	排気	30W
			排気	18W
		送風	68W	
12.	熱出力 (定格)	4.1kW (3500kcal/時 ΔT=60deg)		
13.	リモコン	ワイヤレスリモコン、単三乾電池2本、リモコンホルダー付 高さ120×幅64×奥行き18(mm)		

※騒音値はJISの試験方法による当社無音室における測定値です。

保証・サービス

●保証書…内容のご確認と保管のお願い
必ず「お買上げ店名、無料修理期間」などの記載内容をお確かめになり、保証内容などをよくお読みいただき、この取扱説明書とともに大切に保管願います。

●保証期間…2年間
正常なご使用状態でこの期間内に万一故障を生じた場合には、保証書記載事項に基づき「無料修理」いたします。補修部品については、生産中止後、10年保有しています。但し、最低保有期間経過後であっても修理用性能部品の在庫がある場合は、有償修理いたします。

●修理を依頼される前に
この取扱説明書をよくお読みのうえ、18ページの表に従って再度点検してください。なお異常があるときは、必ずブレーカーを「OFF」にしてから保証書をお示しのうえ、お買い求めの販売店または、もよりの大阪ガスへご連絡ください。

●ご不明な点は
お買い求めの販売店または、もよりの大阪ガスへ相談ください。