

—RFタイプ—〈冷媒加熱式〉  
**ガスルームエアコン**

室内ユニット

室外ユニット

48-716(アーバングレー)  
 48-717(アーバンホワイト)

(N) 43-028  
 (4) 43-028  
 (P) 43-028

**取扱説明書** (保証書付)

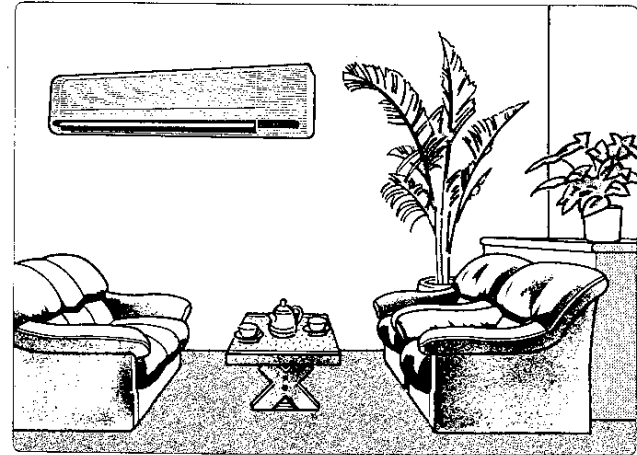

ご使用前に必ずこの説明書をよくお読み  
 のうえ、正しくお使いください。なお、  
 ご不明な点があればお買い求めの販売店  
 にお問い合わせください。

**大阪ガス**

大阪ガス 本社・支社 所在地および電話番号

本社・ガスビル サービスセンター	大阪市中央区平野町4-1-2	電話 大 阪 06 (202) 2221	番541
南 支 社	大阪市西成区玉出東2-9-41	電話 大 阪 06 (652) 0001	番557
北 支 社	大阪市淀川区十三本町3-6-35	電話 大 阪 06 (301) 1251	番532
南 部 支 社	堺市住吉橋町2-2-19	電話 堺 0722 (38) 1131	番590
北 部 支 社	高槻市森の里町39-6	電話 高 槻 0726 (71) 0361	番569
阪 神 支 社	西宮市和上町4-11	電話 西 宮 0798 (26) 3101	番662
東 部 支 社	大阪市船場2-3-17	電話 河 内 0729 (62) 1131	番578
京 都 支 社	枚方市西田高町16-17	電話 枚 方 0720 (41) 1251	番573
神 戸 支 社	神戸市中央区相生町5-13-10	電話 神 戸 078 (576) 5231	番650
京 都 支 社	京都市中央区烏丸通御池角	電話 京 都 075 (231) 8151	番604
和 歌 山 支 社	奈良市学園北2-4-1	電話 奈 良 0742 (44) 1111	番631
和 歌 山 支 社	和歌山市本町1-1-1	電話 和 歌 山 0734 (31) 2481	番640
姫 路 支 社	姫路市神屋町4-8	電話 姫 路 0792 (85) 2221	番670
徳 島 支 社	加古川市加古川町粟津29-1	電話 加 古 川 0794 (21) 1801	番675
愛 媛 支 社	同 市 三坂町6-57	電話 愛 媛 07962 (3) 2221	番668
香 川 支 社	栗津市总分町字荒塚680-1	電話 香 川 0775 (62) 5311	番525
湖 北 支 社	彦根市大東町12-11	電話 彦 根 0749 (22) 3131	番522
長 浜 支 社 (豊 浜 営業所)	長 浜 市 南 興 服 町 3-4	電話 長 浜 0749 (62) 7171	番526

大阪ガス株式会社

## —ごあいさつ—



このたびは、大阪ガスのガスルームエアコンをお買い求めいただき、ありがとうございました。別添の保証書とともに、この「取扱説明書」を大切に保管してください。

### ページ

■エアコンのはたらきと特長	2
■各部のなまえ	3~6
■リモコンの取扱い	7~8
■運転の前に	9~10
■運転のしかた	11~12
■自動	
■冷房・暖房・ドライ	13~14
■タイマーのセット	15~16
■おやすみ	17
■風向の調節	18
■応急運転	19
■必ずお守りください	20
■上手な使いかた	21
■お手入れのしかた	22~23
■ご使用上の注意・知っていただきたいこと	24
■設置について	25
■故障かな?と思ったら	26~27
■転居や設置場所の変更の場合	28
■アフターサービス	29
■使用ガス・使用電源について	29
■仕様	30
■外形寸法	31
■大阪ガス本社・支社所在地および電話番号	裏表紙

## ロエアコンのはたらきと特長

●このルームエアコンは次の3種類の運転ができます。

夏は冷房	冬は暖房	梅雨どきにドライ
		
●冷媒が部屋の熱を吸収して冷房します。吸収した熱は室外へ放出します。	●冷媒をガスの炎で一気に暖め室内へ運び、お部屋を暖めます。	●ゆるやかな乾風で室温をほとんど変えずに除湿を主体にした運転をします。

●特長

### 1 自動運転

ボタンひとつ押すだけ。シーズン通じて快適コンディション。

(⇒12ページ)

### 2 24時間プログラムタイマー

- 一度タイマーをセットすると、次の日からは自動的にタイマー運転ができます。(⇒15ページ)
- 暖房は設定時間の30分前にオン、冷房・ドライは設定時間の15分前にオンします。

### 3 おやすみ運転

おやすみになるときに、5時間運転して自動停止し、つけっ放しを防ぎます。

(⇒17ページ)

### 4 風向自動運転

暖房・冷房・ドライ時それぞれ運転に合わせて風向を自動的にコントロールします。

(⇒18ページ)

# 各部のなまえ

## 室内ユニット

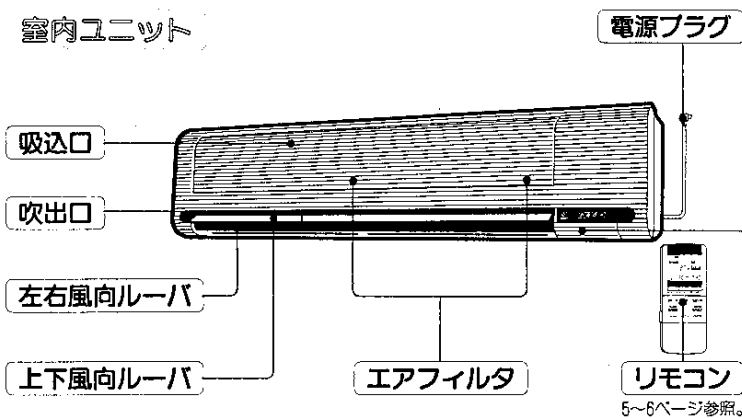

## 室外ユニット

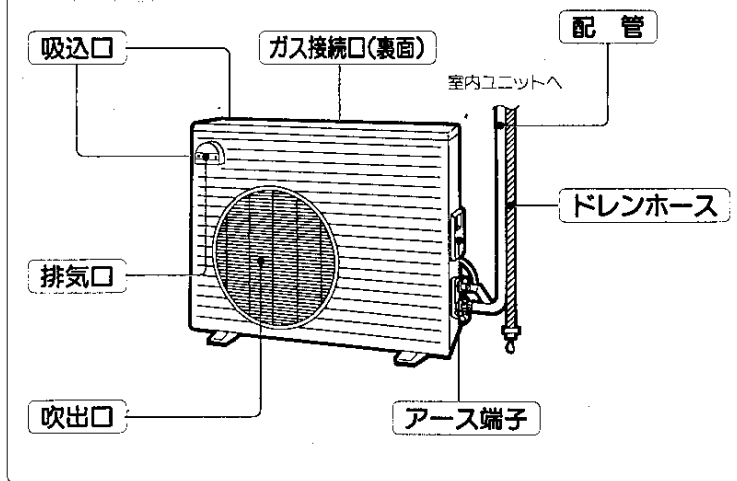

## 操作部・表示部

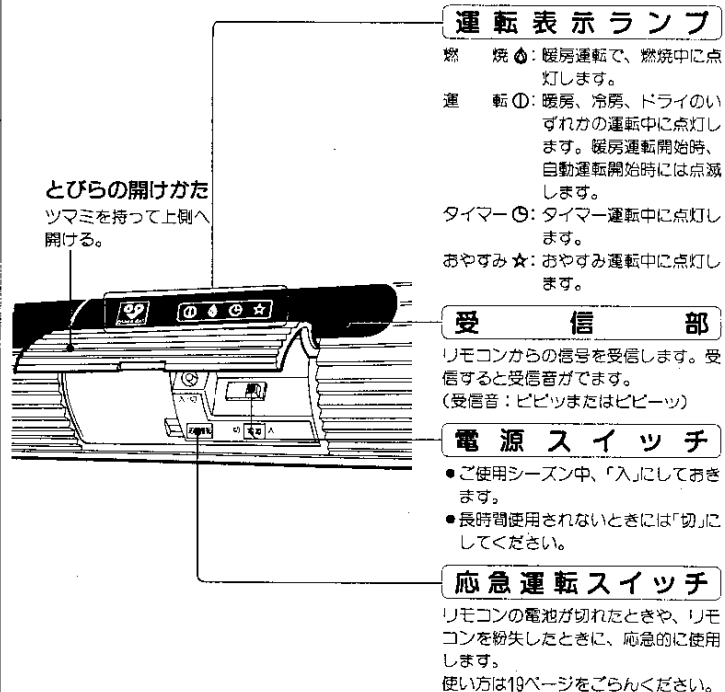

## ご注意

### 電源スイッチについて

- エアコンを長時間、運転されないときは、「切」にしてください。  
リモコンで「停止」にただけでは、約5.5ワットの電力を消費しています。

# 各部のなまえ

--- リモコン ---

## 発信部

信号を発信します。

## 運転表示部

「自動」、「暖房」、「冷房」、「ドライ」のいずれかの運転状態を表示します。

## おやすみボタン

ボタンを押すとおやすみ運転をします。  
(⇒17ページ)

## 手かけ部

フタを開けると、ここに指をかけます。

## 運転切換ボタン

ボタンを押して、「自動」、「暖房」、「冷房」、「ドライ」の切換えを行います。

## 風向自動ボタン

ボタンを押すと風向自動運転をします。  
(⇒18ページ)

## 運転/停止ボタン

ボタンを押すと運転を開始します。本体運転表示ランプ点灯中に押すとすべての運転を停止します。

## 温度調節ボタン

ボタンを押すことにより、表示部の設定温度を調節することができます。(自動運転以外)  
「26・27」などの数字は設定温度のめやすです。たとえば「26」にしますと室温はほぼ26℃になります。

## 風量切換ボタン

ボタンを押して、お好みの風量を選びます。「風量自動」、「微」、「弱」、「強」で切り替わります。

## 風向設定ボタン

ボタンを押すと風向の調節ができます。  
(⇒18ページ)

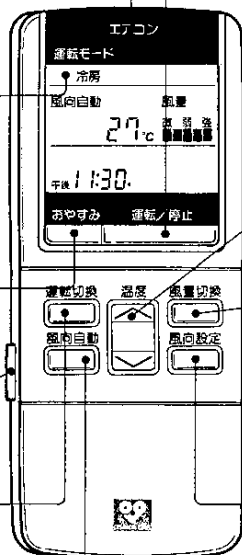

## ご注意

- ボタン類は、ひとつずつ押してください。二つ同時に押すと、正しい設定ができません。
- 運転切換、温度調節、風量切換の設定を変更する場合、ボタンから手を離れた後、「▲」の発信表示が点灯して、設定変更が行われます。
- 運転/停止ボタンを押しても、表示部は消えませんが、異常ではありません。
- 運転停止中も設定変更でき、室内機が反応しますが異常ではありません。

# リモコンの取扱い

## 電池の入れかた

### 1 裏ボタンをはずす

- 「OPEN」を軽く押さえて、手前に引く。

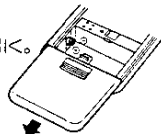

### 2 乾電池を入れる

- 単四形乾電池を2個使用。  
●⊕・⊖をまちがえないように。

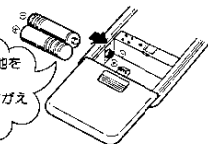

### 3 裏ボタンを取り付ける

### 4 12:00の点滅を確認

- 時刻を合わせる  
(→8ページ)

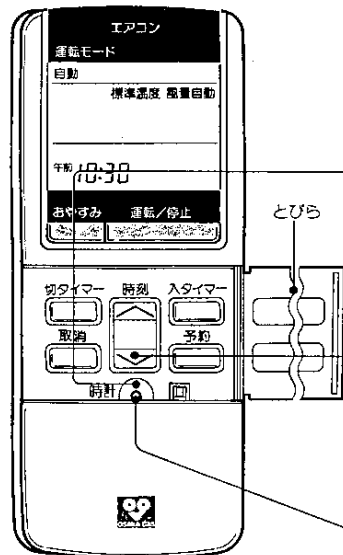

## ご注意

### 電池について

- 受信音が不安定になったり、近よらないと動作しなくなったら、電池を取換えてください。
- 充電式(Ni-Cd)電池は、寸法、形状、性能の一部が異なりますので、使用できません。
- 取り換えは、2個とも新しい、同種のものに。
- 長期間ご使用にならないときは、全部、取り出しておいてください。
- 電池の寿命は約1年間です。
- 電池を交換したとき、リモコンの表示部に、全ての運転表示が点灯し、リモコンでの運転ができなくなることがあります。このようなときには、いったん電池を取り出し、運転/停止ボタンを数秒押し、さらに約30秒後に、もう一度⊕⊖の表示通りに入れてください。

## 現在時刻の合わせかた

### 1 リモコンのとびらを開ける



### 2 時計ボタンを押す



- 午前または、午後の文字が点滅。

### 3 時刻を合わせる



- ↑を押すと進む
- ↓を押すと戻る

### 4 時計ボタンを押す



- 午前または午後の文字が点灯し、現在時刻がセットされる。

## ご注意

### タイマーは現在時刻を基準に設定

- 時刻を正しく合せないと、正しくタイマーがセットできません。

# 口運転の前に

## リモコンの取扱い

### 手に持って操作するとき

- 操作は、受信部(本体)に向けて行ってください。

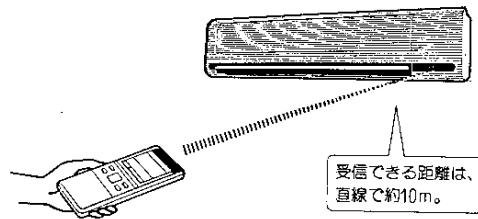

### 壁などに取り付けるとき

— 事前にその位置で受信することを確認してください。 —

ホルダーをねじで止める

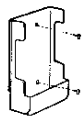

リモコンホルダー

リモコンの取り付け

ななめ上から差し込み、ホルダー側へ押す。

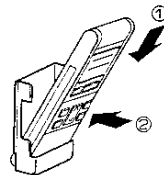

## ご注意

リモコンを取扱うときは

- 落としたり、投げたりしないでください。また、水などがかからないようにしてください。
- 直射日光のあたる場所、ストーブなどの近くに置かないでください。
- 受信部との間に信号をさえぎるものがないようにしてください。

## 運転前の準備

### 1 ガス栓をいっばいに開ける

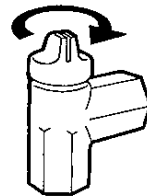

- 冷房または、ドライ運転時には、開ける必要はありません。

### 2 電源プラグをコンセントに差し込む

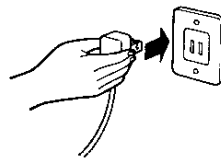

### 3 電源スイッチを「入」にする

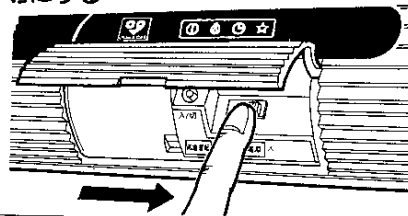

- 電源スイッチは、シーズン後には「切」にしてください。「入」にしておきますと、リモコンで停止しても、約5.5ワットの電力を消費しています。

# 運転のしかた

— 自動 —

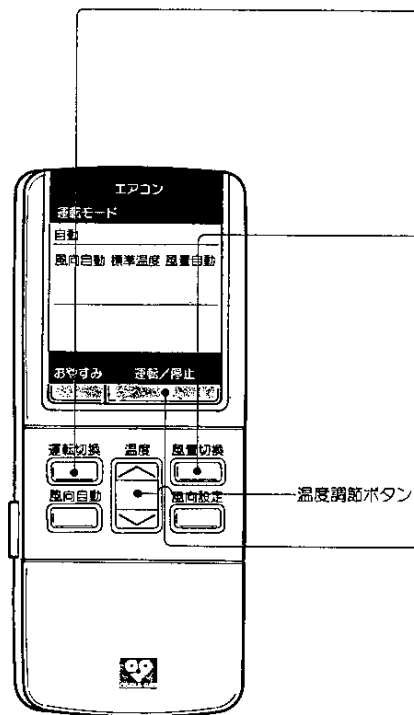

## 自動運転のしくみ

室温	運転の種類	設定温度
24℃以上	冷房	約27℃
24℃未満 21℃以上	ドライ	約24℃
21℃未満	暖房	約22℃

- 運転のはじめに室温をチェックし、室温に応じて暖房・冷房・ドライのいずれかと設定温度を自動的に決めます。
- 冷房・ドライ時で室温が設定温度よりも低かったり、暖房時で室温が高い時は送風になります。
- 自動運転がお好みに合わない場合は、13～14ページのいずれかの運転に切り換えてください。

## 1 「自動」を選ぶ



- 通常は、「自動」の「標準温度」に合わせますが、お好みにより、「高め」「低め」のセットもできます。「高め」にするには「温度調節ボタン」の「上」を、「低め」にするには「下」を押します。それぞれ、▲▼の表示のいずれかが、標準温度の上下にでます。

## 2 風量のセット



- 「自動」のほか、3段階の風量が選べます。

（自動にセットした場合の表示）  
風量自動

（強風にセットした場合の表示）  
風量強

## 3 運転/停止ボタンを押す

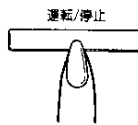

- 運転の始めに、室温を測定し、暖房、冷房、ドライのいずれかをエアコンが決めて運転します。（判定中は、運転ランプが20秒間点滅します。）
- 設定温度はリモコンでの温度調節に関係なく自動的に決まります。
- 自動運転がお好みに合わない場合、次ページのいずれかの運転に切り換えてください。

## 運転を停止するときは

もう一度、運転/停止ボタンを押す。

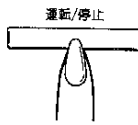

- 運転ランプ消灯。

# □運転のしかた

— 暖房・冷房・ドライ —

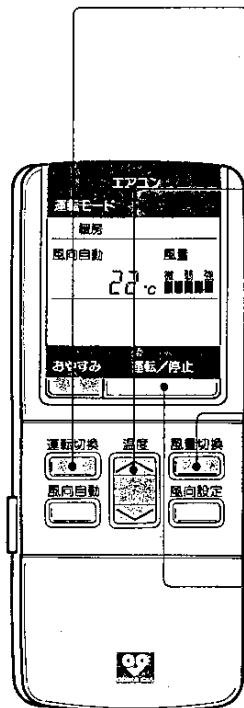

(例)暖房運転で設定温度22°Cの場合

## 1 運転の種類を選ぶ

運転切換



●ボタン類の操作はひとつずつ。

## 2 室温のセット

温度



●温度範囲は「16°C～30°C」。  
●を押すと温度が上がり、を押すと温度が下がる。

### おすすめ温度

- 暖房：20～24°C
- ドライ：24～25°C
- 冷房：26～28°C

## 3 風量のセット

風量切換



●「自動」のほか、3段階の風量が選べる。

(自動にセットした場合)

風量自動

(強風にセットした場合)

強風

■■■■

(ドライ運転時には、超微風固定になります。)

## 4 運転/停止ボタンを押す

運転/停止

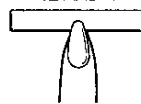

●運転ランプ点滅後点灯。燃焼ランプは着火後点灯。  
(冷房、ドライ時は運転ランプのみ点灯。)

## ドライ運転について

- ドライ運転されるときは、室温より1～2°C低めに温度をセットします。(設定温度より、室温のほうが低い場合は、送風のみとなりますので、除湿効果は得られません。)
- セットされた温度までは設定風量で冷房運転し、その後、微風のドライ運転になります。  
(ドライ運転は、10分間運転し、6分間停止します。以降これをくり返します。)
- おすすめ季節：梅雨どき、秋の長雨どき。

## 運転を停止するとき

もう一度運転/停止ボタンを押す。

運転/停止

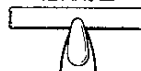

●運転ランプと燃焼ランプ消灯。

(冷房、ドライ時は、運転ランプ消灯。)



# ロタイマーのセット

一度セットすると、次からは運転/停止ボタンを押すだけで同じ運転ができます。  
(タイマーランプ点灯)

タイマーのセットをするときは

リモコンのとびらを開ける。

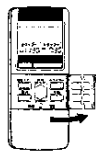

入タイマーを予約すると

予約された時刻には、ほほお望みの室温になるよう、暖房時は予約時刻の30分前に、冷房・ドライ時には15分前に運転を開始します。

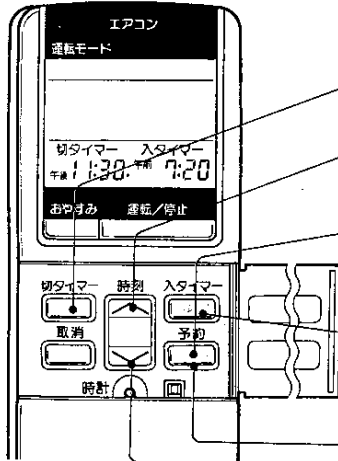

## 予約時間の変更

(例)午前7:20の入タイマーを午前6:20に変更する

- 1 を押す。
- 2 で午前6:20に合わせる。
- 3 を押す。

## 予約の取消

(例)入タイマーを取消す

- 1 を押す。
- 2 を押す。  
(タイマーランプ点灯)

## 停電があった時

(例)午後11:30の切タイマーを予約していて、停電した

- 1 を押す。
- 2 を押す。

## 予約のしかた

(例)午後11時30分に停止させ、午前7時20分に運転させる

切タイマーを予約する場合：手順1~3

おやすみになるときに

- 1 切タイマーを押す
  - “切タイマー”が約30秒間点滅します。その間に予約してください。
- 2 時・分を合わせる
  - を押すと、10分きざみで時刻が進み、を押すと戻ります。
- 3 リモコンを本体に向けて、予約を押す
  - 本体タイマーランプが点灯します。

入タイマーを予約する場合：手順4~6

ご帰宅時やおめどめに合わせて

- 4 入タイマーを押す
  - “入タイマー”が約30秒間点滅します。その間に予約してください。
- 5 時・分を合わせる
  - を押すと、10分きざみで時刻が進み、を押すと戻ります。
- 6 リモコンを本体に向けて、予約を押す
  - 本体タイマーランプが点灯します。

●組み合わせる場合は、1~6の手順でセットしてください。

## □おやすみ運転

おやすみ運転は、11～14ページのいずれかの運転操作をしてから行ってください。

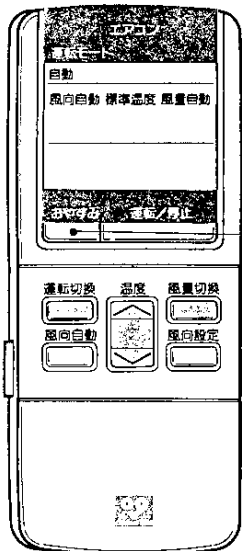

### 1 おやすみボタンを押す



本体操作部のおやすみランプ点灯。

### おやすみ運転のしくみ

(例)暖房時

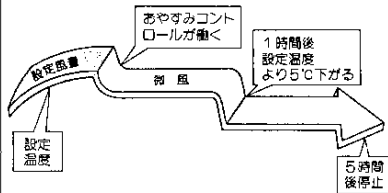

- 室温が設定温度に近づくと、風量が微風に変わります。
- 時間の経過で設定温度が変わります。  
暖房時……おやすみ運転に切り換わってから1時間後に5℃下がる。  
冷房時……おやすみ運転に切り換わってから1時間後に2℃上がる。
- 運転してから5時間後に自動停止。
- 5時間以外をご希望の場合は、タイマー「切」運転でご使用ください。

## □風向の調節

### 風向自動運転

自動的に上下の風向が切り換わります。暖・冷房感を高め、室温のムラをなくします。

- 風向自動ボタンを押します。
- 左右の風向調節は、直接、手で行ってください。

風向自動



運転表示部

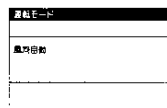

### 暖房運転のとき

運転始めのときなど、風の温度が低いときには、上下ルーバは水平に、暖まったら下向きに切り換わります。

### 冷房・ドライ運転のとき

上下ルーバが上下にスイングし、涼風感を高めます。

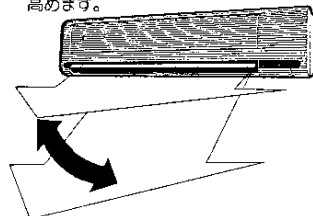

### 風向設定運転

お好みの風向を、リモコンで調節できます。お風呂あがりなどに効果的。

- 風向設定ボタンを押します。  
水平から下向きに、上下風向ルーバが動きま  
す。お好みの位置で、指を離してください。
- 左右の風向調節は、直接、手で行ってください。

風向設定



### 暖房運転のとき

水平～下向き75度の範囲で調節できます。

### 冷房・ドライ運転のとき

水平～下向き45度の範囲で調節できます。

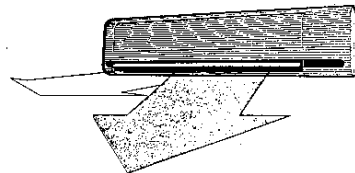

# □ 応急運転

リモコンをなくしたときや、電池切れのときに、応急的にご使用ください。  
自動運転を行います。

**1** 電源スイッチを「入」にする。

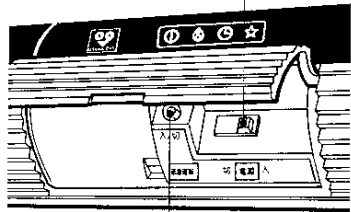
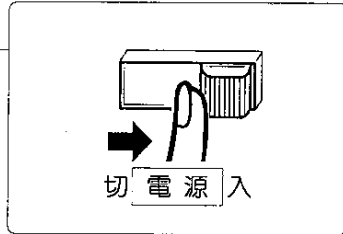

**2** 応急運転ボタンを押す。

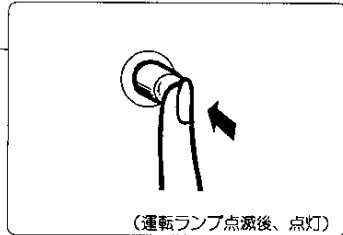

もう一度押すと停止。

# □ 必ずお守りください

快適な室温に  
調節を



●とくに乳幼児・お年より、病気の方がご使用の場合は、周囲の方が常に注意して快適な室温になるよう調節してあげましょう。

吸込口・吹出口に棒などを入れない

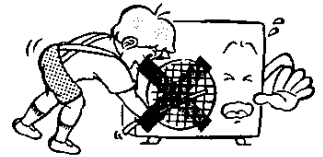

●電氣部品やファンに触れると危険です。

長時間お肌に冷風を当てないで



水をかけない



電源コードをひっぱらない



他の暖房器具を  
近づけない

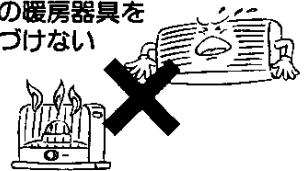

●熱のためプラスチック部分が変形することがあります。

吸込口・吹出口をふさがない



●性能が低下したり正常な運転ができません。

他の目的に使用しないで



## 口上手な使いかた

冷やしすぎ、暖めすぎの  
ないように



●電気代やガス代のおだ使いになります。

窓にはカーテンを



窓や戸はきちんと閉めて

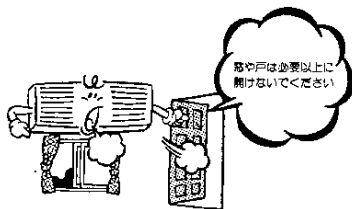

●ときどき換気してください。

エアフィルタの清掃はこまめに

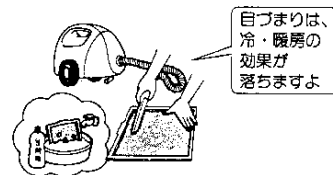

風向自動を、おすすめします。



タイマーを使う

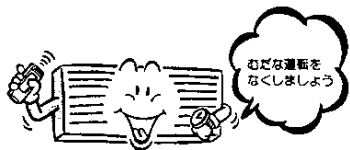

## 口お手入れのしかた

### お手入れのまえに

電源スイッチを切にする

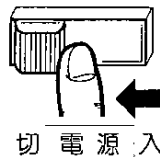

水をかけない



次のものは使わない

- 40℃以上のお湯  
変形、変色の原因になります。
- 揮発性のもの  
製品をいためることがあります。



### シーズン中

エアフィルタの清掃 2週間に1回がめやすです。

**1** エアフィルタをはずす

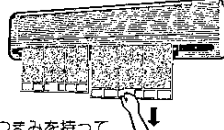

フィルタつまみを持って  
少し上へあげて下へ引く。

**2** 清掃する

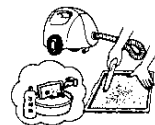

- ホコリは、掃除機で吸い取るか、水洗いをしてください。水洗いしたときは、日陰でよく乾かします。
- フィルタは、手洗い表示を手前に取り付けます。

本体・リモコンの清掃

- やわらかい布で、からぶきを。



# 口お手入れのしかた

## シーズン後

### 1 次の設定で、2~3時間運転を

- 運転の種類：暖房
- 温度設定：16℃

機械内部を乾燥させるためです。

### 2 運転を止め、電源プラグをぬく

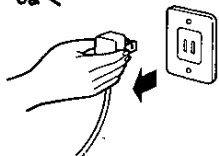

### 3 ガス栓を閉める

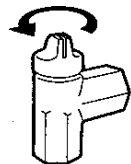

#### 室外ユニットの点検

##### ■点検の際のご注意

- ガスの接続部をはずしたり、機器の分解はしないでください。

##### ■日常の点検

- 機器のまわりに燃えやすいものはありますか。
- 機器の外観に異常は見られませんか。
- 機器のまわりにガスの臭気はありませんか。

## シーズン前

### 1 ガス栓を開ける

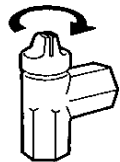

### 2 エアフィルタを清掃し、取付けてから運転を

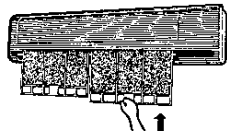

### 3 室内ユニット・室外ユニットとも吹出口や吸込口をふさいでないか確認を



#### 点検整備

- ルームエアコンを数シーズンご使用になりますと内部が汚れ性能が低下することがあります。ご使用状態によっては、においが発生したり、ゴミ・ホコリなどにより除湿水の排水が悪くなることもあります。通常のお手入れとは別に点検整備(有料)をお勧めします。点検整備はお買上げの販売店にご相談ください。

# 口ご使用上の注意・知っていただきたいこと

## 高温部に手を触れない

- 使用中および消火直後は、室外ユニット・排気口部およびその周辺は、高温になっていますので、絶対に手を触れないでください。



## 火災の予防を

- 室外ユニットの上や周辺には、燃えやすいものを置かないでください。また、排気口の上に洗たく物などをのせないでください。
- 火をつけたままでは、外出は絶対にしないでください。
- 使用後は、燃焼ランプ(室内ユニット)が消えたことを、確かめてください。

## ガス事故防止

- ガス漏れに気付いたときは、すぐ使用をやめてガス栓を閉め、お買上げの店または大阪ガス支社・営業所に連絡してください。
- 万一、ガス漏れた時は、絶対にマッチやライターの使用、近くの電源プラグや電気器具のスイッチの「入・切」をしないでください。

## 外気温度が24℃以上のときの暖房運転はさけて

- 運転を続けると、機械保護のため、室外ユニットが運転を停止することがあります。

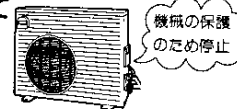

## 室外ユニットが運転を停止しますと、約3分間は運転を再開しません

- これは、機械を保護するためで、故障ではありません。そのまましばらくお待ちください。

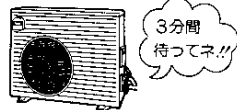

## 暖房運転開始直後は

- 暖房運転開始直後は約2~3分間本体運転表示ランプが点滅し、室内ファンは回りません。そのまましばらくお待ちください。燃焼ランプも一時消えることがあります。
- やがて点滅から点灯に変わると温風が吹出します。

## 運転条件

- 冷房運転：湿度90%未満  
室温20℃以上
  - ドライ運転：室温20℃以上
- 湿度90%以上で連続運転すると、本体の吹出口に霧が付き、落下することがあります。

## 室温コントロールについて

- 室温が設定温度に達した後、室温を安定、維持するために、つぎのような動作をします。
- 運転中停電した場合は、すべての運転が停止したままになります。通電後、運転を再開するときは、もう一度運転/停止ボタンを押してください。

暖房時

- 室温が設定温度+2℃になったときに、室外ユニットが停止し、風量は微風になります。

冷房時

- 室温が設定温度-1.5℃になったときに室外ユニットが停止します。

## 口設置について

### 設置場所

- 室内ユニットから出る除湿水は水はけのよい場所に排水してください。
- 室外ユニットは乾燥した風通しのよい場所に設置してください。
- 可燃性ガスの漏れるおそれのある所への設置はさけてください。
- 海浜地区など塩分の多い所や温泉地など硫化ガスの発生する所など、特殊な場所で使用すると故障の原因となりますのでお買上げの店にご相談ください。
- 室内ユニットやリモコンはテレビ、ラジオなどから1m以上離してください。映像の乱れや雑音が入ることがあります。

### 電気工事

- 電源は必ず定格電圧で、エアコン専用の回路をご使用ください
- この機種は漏電による感電事故防止のため、電気設備技術基準により、ブレーカの取付けおよびアース工事が必要です。これらはお買上げの店にご相談ください。

### 騒音にもご配慮を

- 設置にあたっては、ルームエアコンの重量に十分耐える場所で、騒音や振動が増大しないような場所をお選びください。
- 室外ユニットの吹出口からの風や騒音が隣家の迷惑にならないような場所をお選びください。
- 室外ユニットの吹出口近くに物を置きますと、機能低下や騒音のもとになります。

## 口故障かな?と思ったら

### ●もう一度、お調べください。

症 状	原 因
リモコンの表示がうすい、表示しない	<ul style="list-style-type: none"> <li>●電池切れではありませんか。</li> <li>●電池の⊕、⊖が逆になっていませんか。</li> </ul>
運転しない	<ul style="list-style-type: none"> <li>●ブレーカまたは、ヒューズが切れていませんか。</li> <li>●電源プラグがコンセントからはずれていませんか。</li> <li>●電源スイッチが「切」になっていませんか。</li> <li>●タイマーの使いかたをまちがっていませんか。</li> </ul>
よく冷えない よく暖まらない	<ul style="list-style-type: none"> <li>●温度調節のしかたを、まちがっていませんか。</li> <li>●エアフィルタが汚れていませんか。</li> <li>●室外ユニットの吸込口、吹出口をふさいでいませんか。</li> <li>●ガス元せんは開いていますか。(暖房時)</li> <li>●上下風向ルーバや、左右風向ルーバが適切な位置になっていませんか。</li> </ul>

次のような場合は、ただちに運転を中止し、ガス栓を「閉」にし、電源プラグをコンセントから抜いて、お買上げの販売店、または大阪ガス支社・営業所へご連絡ください。

- ブレーカまたはヒューズがたびたび切れる。
- スイッチの作動が不確実。
- 誤まって異物や水を入れてしまった。
- 使用中に異常音がする。

## 故障かな?と思ったら

### ●安全装置が作動したときの処置について

ご使用中に、バーナーが消火してしまったときは、次の方法により処置してください。

#### ■停電時安全装置

- 燃焼中に停電になりますと、停電時安全装置が作動して全ての動作を停止します。自動的に運転を再開しませんので運転ボタンをもう一度押してください。

#### ■立消え安全装置

- 電子回路の働きにより、燃焼を検知します。万一、火災が判えたときは瞬時にガスの供給を停止します。電源スイッチを一度停止して3分後にもう一度押してください。

#### ■器体過熱防止装置

- 万一、器体が異常温度上昇したときはガスを自動的にストップします。このようなときには、電源スイッチを「切」にし、ガス元せんを閉め、すぐにお買上げの店または最寄りの大阪ガス支社営業所(裏表示参照)に連絡してください。

### ●次のような現象は故障ではありません

霧が出ているように見える (冷房・ドライ時)	お部屋の空気がエアコンから吹出した、冷たい風で冷やされ、霧状になるためです。
部屋がにおう	壁やじゅうたん・家具・衣類などに、しみ込んでいるにおいが、出てくるためです。
水の流れるような音がする	エアコン内部に冷媒が流れているためです。
ときどき、「ブシュ」という音がする	エアコン内部の冷媒の流れが切りかわるときの音です。

## 転居や設置場所の変更の場合

### 移 設



■器体(銘板)に表示してあるガス種以外のガスでは使用しないでください。

■ガスグループ・電源周波数が異なる地域へ転居される場合は調整または改造の必要がありますのであらかじめお買上げの販売店または最寄りの大阪ガス支社・営業所にご相談ください。  
(有料です。)

■増改築・引越しのため室内ユニット・室外ユニットを取りはずしたり再設置をする場合は、移設のための専門の技術や工事費が必要になりますのであらかじめお買上げの販売店または最寄りの大阪ガス支社・営業所にご相談ください。  
(有料です。)

■調整・改造のできるガス種は13A、6C、プロパンです。

■なお、50Hz地区では、暖房2,500kcal/h、冷房1,600kcal/hになります。

# ロアフターサービス

## 1. 保証書(別に添付してあります。)

保証書はお買い上げいただいた販売店からお渡し致しますから、必ず「販売店印・購入日」などの記入をお確かめになり、保証書内容をよくお読みの後、大切に保存してください。  
保証期間——お買い上げの日から3年間。

## 2. 保証期間中に修理を依頼される時

故障かな?と思ったら(26~27ページ参照)に従って調べていただき、なお異常のあるときには、必ず電源スイッチを「切」にし(暖房でお使いのときはガス元せんを「閉」にしてから)、お買い上げいただいた販売店にご連絡ください。保証書の記載内容により、お買い上げいただいた販売店が修理致します。

〈連絡していただきたい内容〉

- ご住所 ●ご氏名 ●電話番号 ●製品名
- 品番 ●ご購入日(保証書をごらんください。)
- 異常の状況(できるだけ詳しく)
- 訪問ご希望日

## 3. 保証期間後、修理を依頼される時

お買い上げいただいた販売店にご相談ください。

## 4. 補修用性能部品の最低保有期間

ガスルームエアコンの補修用性能部品の最低保有期間は、製造打切り後9年です。この期間は通商産業省の指導によるものです。性能部品とは、その製品の機能を維持するために必要な部品です。

## 5. 保証期間中の修理などアフターサービスについてご不明な点は

お買い上げいただいた販売店または大阪ガス支社にお問合わせください。

# 仕様

室内・室外の組合せ	48-716-48-717	(N)43-028-(4)43-028-(P)43-028
種別	冷暖房兼用セ/レート形	
電源	単相100V 60Hz/50Hz	
暖房能力 (kcal/h)	2,750	
運転電流 (A)	4.10	
暖房消費電力 (W)	390	
暖房の		
めやす	一般木造住宅	7畳
	鉄筋集合・断熱加工の木造	11畳
冷房能力 (kW)	2.0	
運転電流 (A)	6.55	
冷房消費電力 (W)	640	
除湿能力 (ℓ/h)	1.2	
冷房面積	鉄筋アパート南向き洋室	8畳
の目安(m <sup>2</sup> )	木造南向き和室	6畳
圧縮機出力 (W)	—	600
送風機出力 (W)	20	10
風量 (m <sup>3</sup> /min)	6	—
騒音 (dB)	39	42
質量 (kg)	7.5	39
外形寸法(高さ×幅×奥行) (mm)	220×960×129	635×780×245

- 除湿能力は、室内温度27℃、室内湿度60%の条件を示します。
- 室外ユニットの幅寸法には配管接続部分(57mm)は含まれていません。
- ※同じガス種でも60Hz地域へ移設するときは、改造が必要です。

# ロ使用ガス・使用電源について

●器体(銘板)に表示してある(ガス種)、電源(電圧・周波数)以外では使用しないでください。

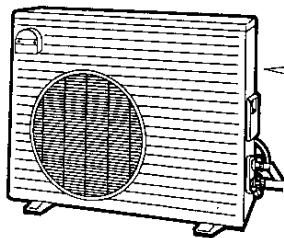

## CU-PR20A(G)

都市ガス用  
ガス消費量 13A 3,350kcal/h  
6C 3,550kcal/h  
定格電圧 100V  
定格周波数 60Hz  
定格消費電力 380W  
設置方式 壁外用

松下電器産業株式会社

使用ガスグループ	1時間当りのガス消費量	安全装置	ガス接続口
6C	3,350kcal/h	立割入安全装置(ガス弁、圧縮機安全OFF) 電流ヒューズ(CSA2本) 熱交換過熱防止装置 (サーミス140℃OFF 100℃ON) 器体過熱防止装置(温度ヒューズ160℃溶断)	PT <sup>1/2</sup> オネジ (TU接続可能)
13A	3,350kcal/h		
LP	0,296kg/h		



# 口外形寸法(単位:mm)

## 室内ユニット

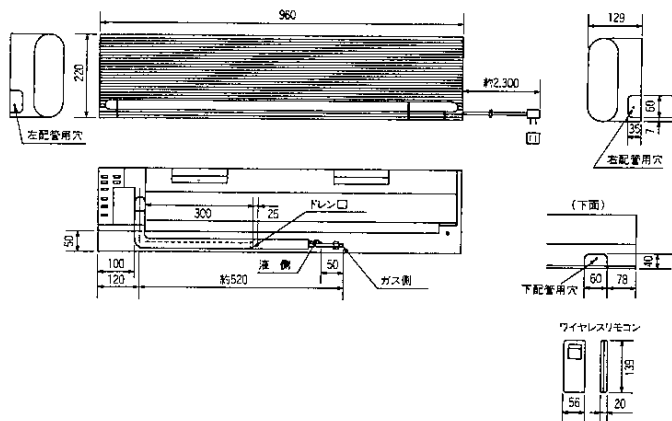

## 室外ユニット

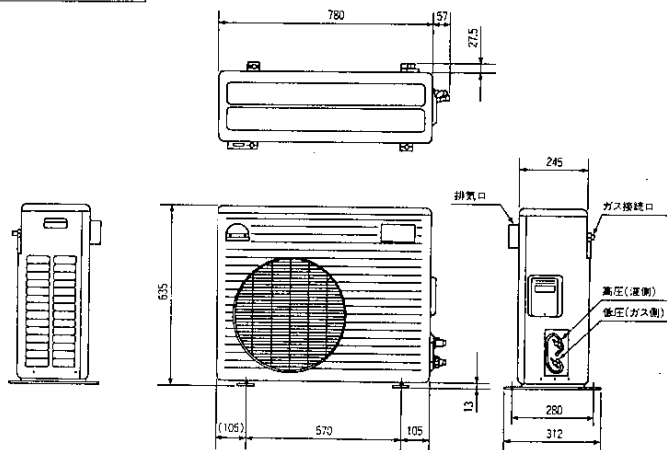

メ モ