

# ガスルームエアコン 取扱説明書 (保証書付)

RFタイプ (冷媒加熱式)

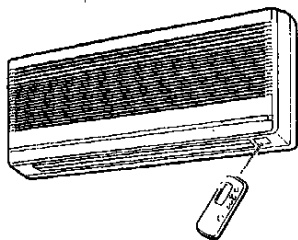

室内ユニット	室外ユニット
48-608型 (アーモンド ベージュ)	43-056型
48-609型 (パール ホワイト)	

## —ごあいさつ—

このたびは、大阪ガスのガスルームエアコンをお求めいただき、ありがとうございました。

別添の保証書とともに、この「取扱説明書」を大切に保管してください。



Day by Day —きっといい明日

**大阪ガス**

ご使用前に必ずこの説明書をよくお読みのうえ、正しくお使いください。なお、ご不明な点があればお買い求めの販売店にお問い合わせください。

# ——特長——

## ガスインバーターエアコン

暖房はガス、冷房は電気による強力なエアコンです。

運転開始時は大きな能力で一気に、適温になれば自動的に小さな能力に切り換えて経済的で快適な暖冷房をします。

## ファジー快適制御

ファジー理論を応用した最適制御で、快適な空調をおとこだけします。

## パワフル・セーブ

お好みの快適さパワフル(強力)・セーブ(節約)がボタンを押すだけで、簡単に選べます。

17ページ

## 空気清浄機

タバコの煙・花粉など目に見えない細かなホコリを取り除き、お部屋の空気をきれいにします。

21ページ

## 脱臭フィルター

タバコの臭いや、生活臭を強力に取り除き、さわやかにします。

22ページ

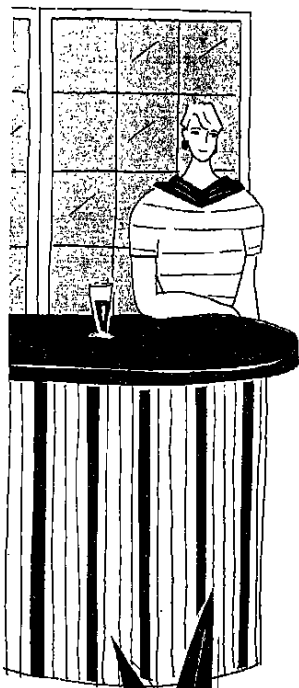

# も・く・じ

各部のなまえ

本体のなまえ	3
リモコンのなまえ	5
リモコンの扱いかた (送信・電池交換・時刻合わせ)	7

いろいろな使いかた

いろいろな使いかた	9
AI自動で動かす	11
手動で動かす (冷房・ドライ・暖房)	13
風向を変える (風向・スイング)	15

便利な運転

パワフル・セーブ	17
安眠運転・自然の風	18
タイマーを使う	19
空気清浄運転	21
パワーセレクト・クイック暖房・強制運転	23
システム運転	24

お手入れ・お願い

お手入れ	25
必ず守ってください	29
使用上のご注意	31
このようなときには	32
アフターサービス	35
据付	36
仕様	37
外形図	38



# 本体のなまえ

## 室内ユニット

吸込口 (上面・前面)

エアフィルター

前面パネル

空気清浄機

温度センサー

湿度センサー

吹出口

左右風向調節板

上下風向調節板

受信部

送信部

## リモコン

電源プラグ

## 室外ユニット

吸込口  
(背面・側面)

排気口

吹出口

配管・配線

燃焼ランプ

アースねじ

(アース線は必ず取り付けてください。)

排水管

## 本体表示部

運転のようすを表示します。

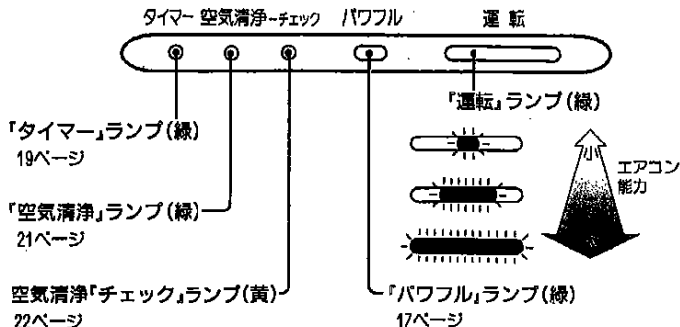

## 本体操作部

前面パネルの内側にあります。

操作するときは前面パネルを開けてください。

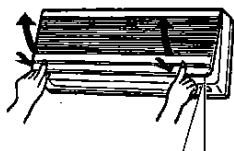

## 開ける

- 前面パネル下部両端の“押す”部を押す。カクツとして止まる位置まで押し上げる。それ以上は押し上げないでください。

## 閉じる

- 前面パネル下部両端の“押す”部を押して、確実に閉じる。

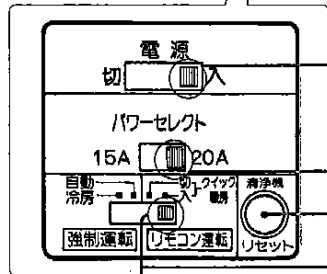

## 電源スイッチ

- “入”で、エアコンを運転していないときの消費電力は約8Wです。

## パワーセレクトスイッチ 23ページ

## 空気清浄機リセットボタン 28ページ

## クイック暖房スイッチ 23ページ

## 強制運転スイッチ 23ページ

- リモコンを紛失したときなどに応急的に使います。

# リモコンのなまえ

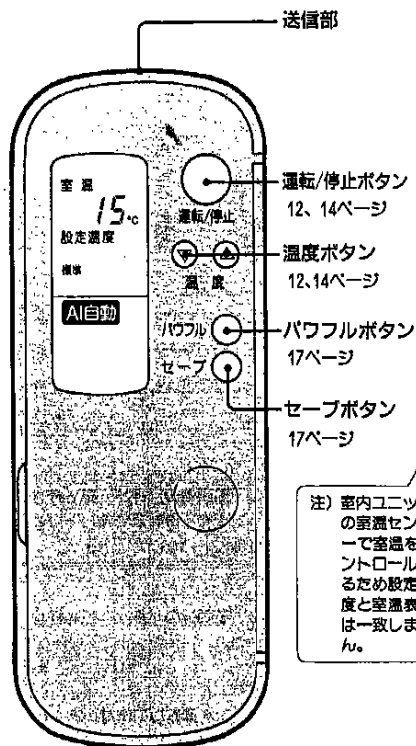
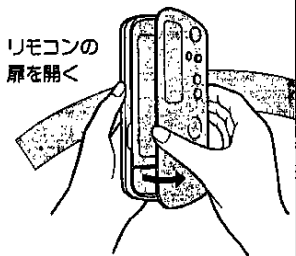

## リモコン表示部

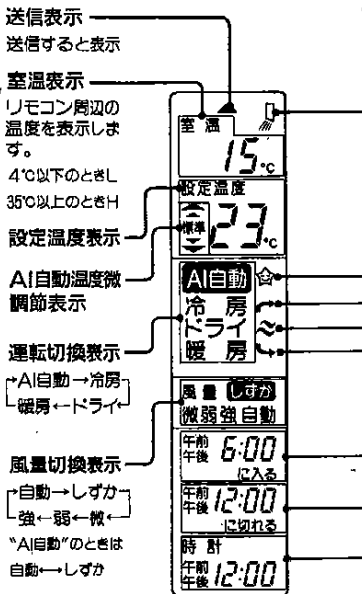

注) 室内ユニットの室温センサーで室温をコントロールするため設定温度と室温表示は一致しません。

● 扉の上のボタンは扉を開けた状態で使ってください。

● 上記表示は説明のため全部表示した図になっていますが、実際には該当部分だけを表示します。

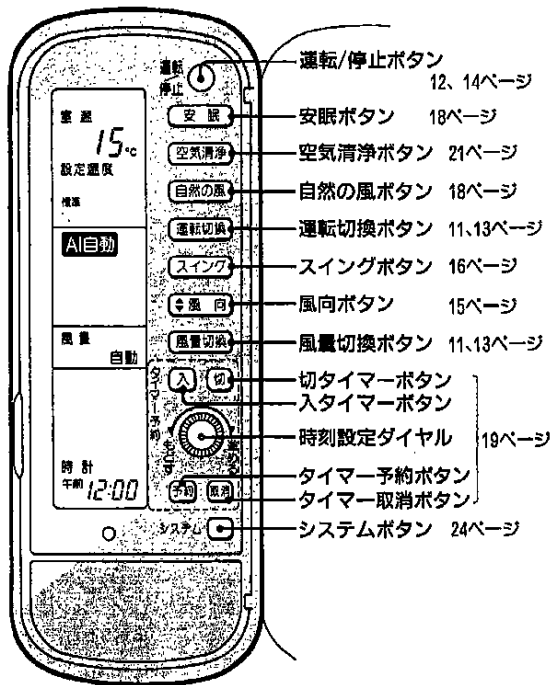

運転中表示

安眠表示  
パワフル表示  
自然の風表示  
セーブ表示

入タイマー表示

切タイマー表示

時計表示

**× 宅** この取扱説明書では次のように表わします。

●操作手順は…………… / 2 3	●点灯は…………… ✨
●表示文字は…………… " "	●点滅は…………… ✨
●ランプのなまえは「 」	●操作により自動的に変わる状態は ▶
●エアコン受信音… " "	

# リモコンの扱いかた

## リモコンの送信のしかた

- リモコン送信部を本体受信部に向けて、7m以内からリモコンのボタンを押します。
  - エアコンが信号を受けると、エアコンから受信音がします。
- ▶ ♪ピッ♪ ……変更信号受信  
♪ピッピッ♪ ……運転信号受信  
♪ピー♪ ……停止信号受信

電池の寿命は、通常の使い方です。エアコンの受信音がなくなったり、リモコンの送信表示▲が点灯しなくなったら電池を交換します。



7m以内



ホルダー

## リモコン取付具が付属されています

- 壁・柱などに取り付けるときは、信号が受信されることを確かめて取り付けます。
- 取り付けるとき：リモコン下部を取付具へ差し込む。  
はずすとき：上方へ引き抜く。

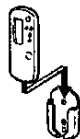

- 本体受信部とリモコンの間にカーテン、ふすまなど信号をさえぎるものがあると動作しません。
- 2つ以上のボタンを同時に押すと誤動作することがあります。
- 電子式点灯方式の蛍光灯がある部屋では、信号を受けつけない場合があります。あらたに蛍光灯を買われる場合は、販売店にご相談ください。
- リモコンで他の電気機器が動作する場合は、電気機器を離すか、販売店にご相談ください。

### お願い

- 落したり、投げたりしない。
- 直射日光のあたる場所やストーブなどの近くに置かない。
- リモコンにジュースや水などをかけない。
- 電池は古いものや、種類のおちがうものをまぜて使わない。
- 長期間使わないときは電池を取り出す。



## 電池交換のしかた

- ① リモコン裏のふたをあける

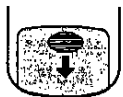

- ② 単4アルカリ乾電池を2個交換する。



- ③ "ACL"ボタンを先の細いもので押す。

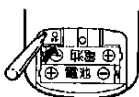

- ④ ふたを閉める。

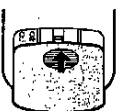

つづけて現在時刻を合わせる場合は下の④より操作する。

各部のなまえ

## 現在時刻の合わせかた (例)午後2時に合わせる。

- ① リモコン裏のふたをあける。

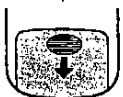

- ② "時計"ボタンを先の細いもので押す。



- ③ ふたを閉める。

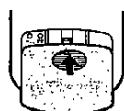

- ④ リモコン扉を開ける。



- ⑤

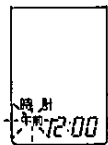

"午前"が点滅している。

- ⑥ 時刻設定ダイヤルを回して時刻を合わせる。

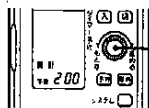

ゆっくり回すと1分単位、早く回すと10分単位で変わる。

- ⑦ 予約ボタンを押す。

予約

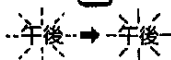





"午後"が点滅から点灯に変わり時計が動き始める。

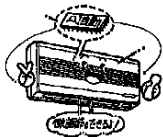

## リモコンが見つからないとき…強制運転

リモコンの紛失などにより、一時的にリモコンが使えないとき、応急的な運転ができます。



# いろいろな使いかた

■気候や生活シーンに応じて、基本の運転と便利な運転を組み合わせ、より快適で、お好み合った使いかたをしてください。

気候や生活シーン	四季を通じて	冬には		夏には
	■エアコンまかせの運転をしたいとき	■帰宅時など	■ゆったりとくつろぎたいとき	■風呂上がりや帰宅時
				



基本の運転	運転切換 "AI自動" 11ページ	"暖房" 13ページ	"冷房"
	お好みにより使います。	風量切換 11,13ページ	設定温度 12,14ページ   温度



組み合わせる。 + + + +

便利な運転 1	パワフル  または セーブ  17ページ	パワフル  17ページ	 18ページ パワフル  17ページ
------------	--	---	--

↓  
このような運転をします。

温度センサーが室内の温度をとらえ、温度の変化に応じて快適な運転をします。	すばやく、そして強めの暖房をします。	お好み合った暖かさになります。	すばやく、そして強めに、からっと冷やします。
--------------------------------------	--------------------	-----------------	------------------------

便利な運転 2	お好みにより使います。	 18ページ	 18ページ	タイマー予約 19ページ
------------	-------------	--	--	-----------------

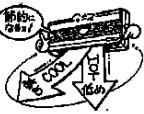
 <p>■ ゆったりとくつろぎたいとき</p> 	<p>梅雨や秋雨とき</p> <p>■ じめじめしているとき</p> 	<p>空気をきれいにしたいとき</p> 	<p>経済的な運転をしたいとき</p> 
--	--	---	---

13ページ	"ドライ" 13ページ	"AI自動" "冷房" "ドライ" "暖房"	"AI自動" "冷房" "ドライ" "暖房"
-------	-------------	---------------------------	---------------------------

<p>◀ 風 向 ▶</p> <p>15ページ</p>
-----------------------------

+	+	+	+
---	---	---	---

<p>自然の風</p> <p>18ページ</p>	<p>パワフル</p> <p>17ページ</p>	<p>空気清浄</p> <p>21ページ</p>	<p>セーフ</p> <p>17ページ</p>
--------------------------	--------------------------	--------------------------	-------------------------

<p>お好みに合った自然に近いすざしさが得られます。</p>	<p>すばやく湿気を取ります。</p>	<p>内蔵の電気集じん方式の空気清浄機の運転により、細かいホコリ・花粉・タバコの煙などを取り除きます。</p>	<p>弱めの運転をして暖房時のガス代や冷房・ドライ時の電気代を節約します。</p>
--------------------------------	---------------------	---	---

 <p>システム</p> <p>24ページ</p>
--

# AI自動で動かす

■運転切換・温度設定・風量切換・風向の最も適切な状態を室温に応じて、エアコンが自動的に選びます。これらの切換をご自分でする必要がありません。

■AI自動運転がお好みに合わないときは手動運転をどうぞ（13ページ）

本体での操作



- 電源プラグをコンセントに差し込む。
- 本体操作部の電源スイッチを“入”に合わせる。
- 室温が23℃未満の場合は暖房運転となります。ガスの元栓が開いていることを確認してください。

リモコンでの操作

1

運転切換ボタンを押して“AI自動”にする。

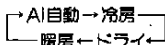

の順に切り換わる。

## 風量切換

風量切換ボタンで“自動”と“しずか”が選べます。

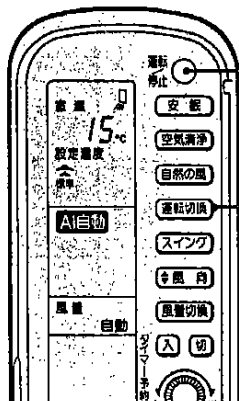

## ■ エアコンが自動的に選ぶ運転の状態

寒		温	
23℃未満	24~26℃未満	26~28℃未満	28℃以上
暖房 (自動設定温度23℃)	ドライ (自動設定温度23℃)	ドライ (自動設定温度25℃)	冷房 (自動設定温度26℃)

●運転開始後は、室温に応じて、運転の種類と風量切換を自動的におこないます。

上の範囲以外では送風運転となります。

運転のしかた

### 設定温度

温度ボタンを押して2℃低めから2℃高めが選べます。

1回で1℃上がる  
 1回で1℃下がる

▲ 1℃高め ▲ 2℃高め  
 標準  
 ▼ 1℃低め ▼ 2℃低め

# 2

運転/停止ボタンを押す。

- ▶ *ピピピッ*  
「運転」ランプ(緑)点灯  
リモコン表示部に「」表示
- ▶ 約3分後に運転しますのでしばらくお待ちください。

●運転/停止ボタンはリモコン扉を開いた状態でも押せます。

止めるとき

運転/停止ボタンを押す。

- ▶ *ピーッ*。  
「運転」ランプ消灯

### 次回から

運転/停止ボタンを押すだけでリモコンに表示されている運転をします。

風向を変えたい  
15ページ

便利な運転がしたい  
17~24ページ

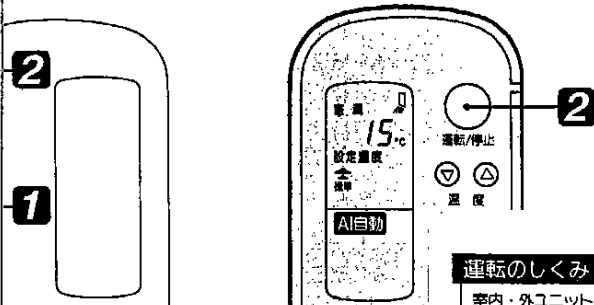

リモコンを操作するときは、必ず送信部を本体受信部に向けてください。

### 運転のしくみ 風量切換 “しずか”

室内・外ユニットの運転音をしずかにします。本を読んだり、音楽を楽しんだりするときに便利です。

●長時間、風量切換“しずか”をするとよく暖まらない(冷えない)ことがあります。

# 手動で動かす (冷房・ドライ・暖房)

## ■冷房・暖房運転

運転切換“冷房”・“暖房”を選ぶと風量・温度がお好みに設定できます。

## ■送風運転

運転切換“冷房”、設定温度30℃の運転をすると送風になります。  
(室温が30℃をこえると冷房運転をします。)

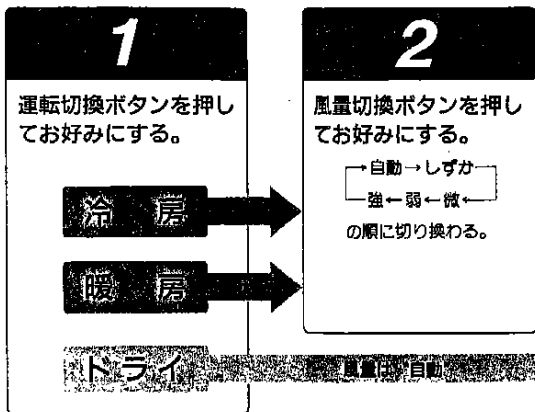

## ■おすすめ温度

冷房	26~28℃
ドライ	室温より2~3℃低く
暖房	22~24℃

おすすめ温度は、あくまでも平均的な値です。年齢や性別・環境により、体感が違うので、自分にあつた温度を選びましょう。

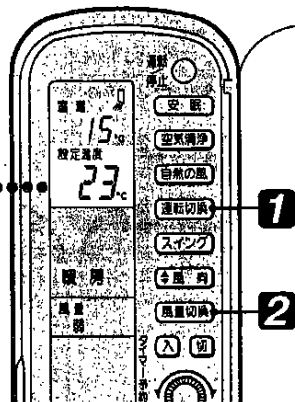

## 運転のしくみ 湿度制御

冷房・ドライ・AI自動運転のとき、湿度センサーと温度センサーのはたらきで、自動的に室温に適した湿度を調節します。

# 3

温度ボタンを押してお好みにする。

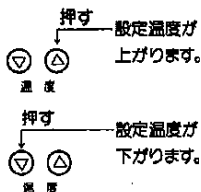

# 4

運転/停止ボタンを押す。

- ▶ 『ピッピッ』  
「運転」ランプ（緑）点灯  
リモコン表示部に『』表示
- ▶ 約3分後に運転しますのでしばらくお待ちください。
- 運転/停止ボタンはリモコン扉を開いた状態でも押せます。

止める とき

運転/停止ボタンを押す。

- ▶ 『ピー』  
「運転」ランプ消灯

次回から

運転/停止ボタンを押すだけでリモコンに表示されている運転をします。

風向を変えたい  
15ページ

便利な運転がしたい  
17～24ページ

風量切換・設定温度を変えたい  
リモコン送信部を本体受信部に向けて、変更したいボタンを押す。

運転のしかた

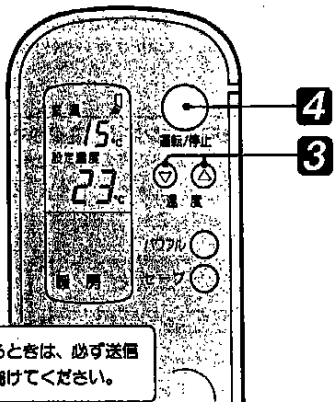

リモコンを操作するときは、必ず送信部を本体受信部に向けてください。

### 運転のしくみ ドライ運転

室温が17℃以上で、室温より設定温度が低いとき冷房運転と停止をくりかえし、湿度と湿度を調節します。  
風量切換は「自動」を表示し、自動的に微風よりも少ない風量になります。

- ドライ運転中に設定温度を上げた場合、室内ファンが停止することがあります。室温が設定温度以上になれば運転を再開します。

# 風向を変える(風向・スイング)

■次のようにお好みに調節できます。

帰宅時や風呂上がりに温風や冷風を一時的に自分に向けたいとき。	➡	上下風向調節
風向きを上下に振りたいとき。	➡	スイング 設定温度を変えないで涼風感がえられます。
居場所により、左右の風向きを変えたいとき。	➡	左右風向調節

## 上下風向調節

風向ボタンを操作しないときは、自動的に次のようになります。

冷房時	AI自動で、お部屋が暑いとき「斜め吹き」になり、直接冷風をあてます。(通常は「水平吹き」です)	➡	お部屋の温度が設定温度に近づくと「水平吹き」になります。
	お部屋が冷えているとき下吹きになり、足もとから暖めます。	➡	お部屋が暖まってくると「斜め吹き」になります。

自動の風向がお好みに合わないときは、風向ボタンにより変更ができます。

変更したときは、上図の4つの風向のうち、暖房下吹き以外の各風向を記憶します。次の運転では、その記憶した風向に自動的になります。(メモリールーバー機能)

### 変更のしかた

「運転」ランプが点灯しているときに。

リモコン送信部を本体受信部に向けてお好みの向きになるまでリモコンの風向ボタンを押すつづける。

▶ ♪ピッ、ピッ、ピッ…♪

上下風向調節板が向きを変えます。

冷房・ドライのときは  
青色の範囲で /

暖房のときは赤色の範囲で /

上下風向調節板表示部

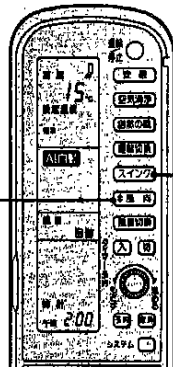





ご注意

- 冷房・ドライ運転のときは、風向を下げた状態で長時間運転しないでください。上下風向調節板の表面に露がつき水滴が落ちることがあります。
- 上下風向調節板は、手で動かさないでください。
- エアコン停止後すぐに運転するとき、約10秒間上下風向調節板が動かないことがあります。
- 暖房運転中、設定温度を変えたり、パワフル・安眠ボタンを押したとき、上下風向調節板が自動的に動くことがあります。

## スイング

上下風向調節板の角度が25°の範囲で上下に振りつつける。  
「運転」ランプが点灯しているときに。



リモコンの送信部を本体受信部に向けてスイングボタンを押す。

### ▶ スイング

スイングします。

スイングの開始位置を変えたいとき風向ボタンを押す。

上下風向調節板が止まった位置でスイングします。

**止めるとき** もう一度スイングボタンを押す。

## 左右風向調節

「運転」ランプが点灯しているときに。

(停止中は上下風向調節板が閉じています)

リモコンの風向ボタンで上下風向調節板を下向きにする。

左右風向調節板のつまみをつまんで調節する。

左側・中央・右側それぞれ別々に調節ができます。

上下風向調節板をリモコンでもとの向きにします。

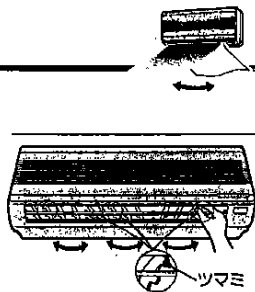

# パワフル・セーブ

お好みの快適さ ●パワフル（強力）が簡単に選べます。  
●セーブ（節約）

すばやく、そして強めにしたいとき



パワフル

経済的な運転をしたい、弱めにしたいとき



セーブ

## パワフル

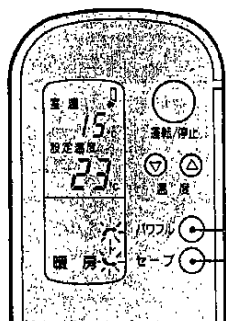

パワフルボタンを押す。

▶ ピピッ

本体表示部の「パワフル」ランプ(緑)が点灯。

リモコンに「」表示

風量は「自動」になります。

**（強風運転にも対応）**

もう一度パワフルボタンを押す。

▶ ピピッ、「」表示が消える。

## セーブ

セーブボタンを押す。

▶ ピピッ

リモコンに「」表示

風量は「自動」になります。

**（弱風運転にも対応）**

もう一度セーブボタンを押す。

▶ ピピッ、「」表示が消える。

- パワフル暖房時、室温が設定温度以上になると自動的に微風になります。
- パワフル・セーブ運転中に風量切換をおこなうと、通常運転になります。

### 運転のしくみ パワフル暖房時

直接温風にあたりたいとき、高温の風を吹き出し集中暖房空間をつくります。風の速さ・量・向き・温度を自動的に調節します。

### 運転のしくみ パワフル冷房時

はじめは斜めに風を吹き出します。除湿力を強くした、からつとした強めの冷房をします。風の量・向き・温度・湿度を自動的に調節します。

# 安眠運転・自然の風

おやすみになるとき

➡ 安眠運転

そよ風感をだしたいとき

➡ 自然の風

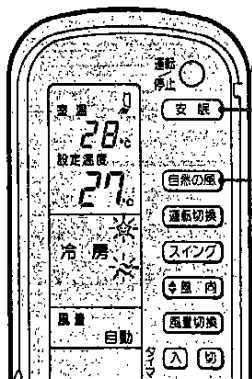

## 安眠運転

安眠ボタンを押す。



▶ 『ピッ』

リモコンに“☆”表示

👉 もう一度安眠ボタンを押す。

▶ 『ピッ』 “☆”表示が消える。

●ドライ運転中は、安眠運転ができません。

●日中、安眠運転をすると、よく眠まらない(冷えない)ことがあります。

## 自然の風(冷房時)

自然の風ボタンを押す。



▶ 『ピッ』

リモコンに“~”表示

👉 もう一度自然の風ボタンを押す。

▶ 『ピッ』 “~”表示が消える。

●暖房・ドライ運転中は、自然の風運転ができません。



📢 ご注意

- パワフル・セーブ・安眠運転中に、風量切換をすると各運転が取り消されます。
- パワフル・セーブ・安眠運転は、組み合わせることはできません。
- マルチ型としてご使用の場合、他室の運転状況によってはパワフル・安眠運転のはたらかしがないことがあります。

### 運転のしくみ 安眠運転

夏は冷やし過ぎないように、冬はじんわりと、こころよく眠れる状態にするように、お部屋の温度・湿度・風向・運転音をエアコンが自動的に調節します。

### 運転のしくみ 自然の風

吹き出し風が強くなったり弱くなったりそよ風のようなやさしい冷風を送ります。室温が設定温度に達すると風の強さは一定になり、スイング(16ベージ)運転になります。

便利な運転

# タイマーを使う

■タイマーを上手に使って必要な時間だけ運転するようにしましょう。  
現在時刻を合わせてからご使用ください。





おやすみ中に停止させ、おめざめ前に運転させたい。	➡	切・入タイマー
おめざめ前に運転させ、おでかけ前に停止させたい。	➡	入・切タイマー
おやすみ中に停止させたい。	➡	切タイマー
おめざめ前や帰宅前に運転させたい。	➡	入タイマー

## 運転のしくみ インテリジェントタイマー

入タイマーを予約しますと、予約時刻には、お部屋がほほお望みの温度になるよう、予約時刻より早めに運転を開始します。

## 切・入タイマー

(例) 現在運転中のエアコンを、午後11時に停止させ、翌日の午前6時に設定温度になるように運転させる。

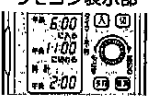
1	 ボタンを押す。
2	 を回して、表示を <b>午後11:00</b> にする。 に切れる
3	 ボタンを押す。
4	 を回して、表示を <b>午前6:00</b> にする。 に入る
5	<p> ボタンを押す。</p> <p>▶ 本体表示部の「タイマー」ランプ(緑)が点灯。</p> <p style="text-align: center;">本体表示部</p> <p style="text-align: center;">タイマー 運転</p> <div style="display: flex; align-items: center;"> <div style="margin-right: 10px;">リモコン表示部</div>  </div>

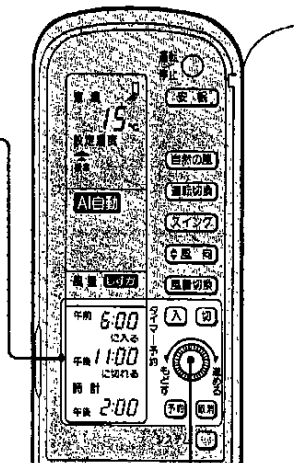

時刻設定ダイヤルはゆっくり回すと10分単位、早く回すと1時間単位で変わります。  
タイマー予約時間は、10分単位です。

●切・入タイマーと入・切タイマーは、現在時刻に対し、早いほうから動作します。

## 運転のしくみ タイマー予約

- タイマー予約時刻に、リモコンより信号を自動的に送信します。
- タイマー予約中は、エアコン本体が受信できる所にリモコンを置いてください。受信できない所に置いても作動しますが、15分以内ずれることがあります。

## 入・切タイマー

(例) 現在停止中のエアコンを、午前6時に設定温度になるように運転させ、午前8時に停止させる。

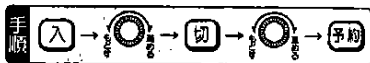

本体表示部

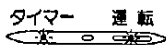

リモコン表示部

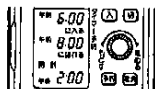

## 切タイマー

(例) 現在運転中のエアコンを、午後11時に停止させる。

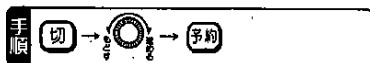

本体表示部

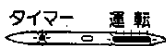

リモコン表示部

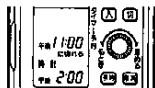

## 入タイマー

(例) 現在停止中のエアコンを、午前8時に設定温度になるように運転させる。

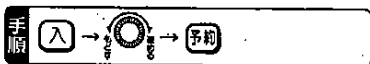

本体表示部

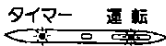

リモコン表示部

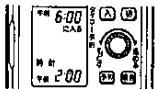

タイマーを取り消すとき

取消ボタンを押す。

▶ 本体表示部の「タイマー」ランプ(緑)が消灯。  
タイマー予約がすべて取り消される。

前回と同じタイマー予約をするとき

(例) 切・入タイマー

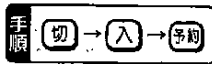

タイマー時刻を変更するとき

操作手順のはじめから設定する。

## 停電のとき

運転中に停電すると、すべての運転を停止します。

停電が直ると、本体表示部の「運転」ランプ(緑)が点滅してお知らせします。運転/停止ボタンを2回押す。運転/停止ボタンを押すとタイマー予約は取り消されますので再度右表の手順でタイマー予約してください。

タイマー予約中の停電	停電が直ったときの操作手順
入・切タイマー	入 → 切 → 予約
切・入タイマー	切 → 入 → 予約
切タイマー	切 → 予約
入タイマー	入 → 予約

便利な運転

# 空気清浄運転

- エアフィルターを通りぬけた細かいホコリ・花粉・タバコの煙などを取り除き、お部屋の空気をきれいになります。
- 空気清浄運転する前に次のことを確認する。  
エアコンが運転している。お手入れの後などはエアフィルター・集じんコレクター・アイオナイザーが付いているか確認する。

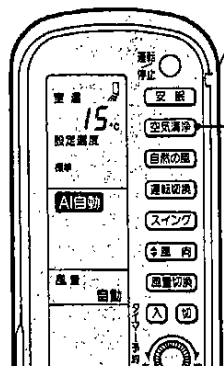

空気清浄ボタンを押す。

- ▶ **ON**  
本体表示部の「空気清浄」ランプ（緑）が点灯。  
止めるときは 空気清浄ボタンを押す。
- ▶ **OFF**  
本体表示部の「空気清浄」ランプ（緑）が消灯。

## 空気清浄運転のみしたいとき

運転切換「冷房」の設定温度30℃にして、空気清浄ボタンを押す。

## 運転のしくみ 空気清浄機

目に見えない細かいホコリ・花粉・タバコの煙などをアイオナイザーで帯電させ、集じんコレクターに吸着させる電気集じん方式でお部屋の空気をきれいにします。集じんコレクターは、洗浄することで再使用できます。

エアフィルター    アイオナイザー    集じんコレクター

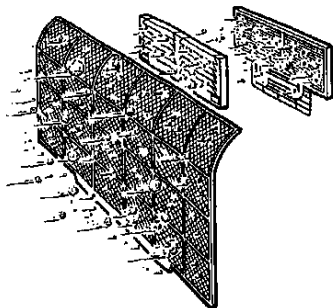

## 付属の脱臭フィルター 取り付けだけで、脱臭効果があります。

### 取り付けがた

- 1 付属の脱臭フィルターを取り出す。
- 2 前面パネルを開け、エアフィルターを取り出す。  
25ページ
- 3 脱臭フィルターのとつてを持って、案内枠の中に確実に差し込む。
- 4 エアフィルターを取り付け、前面パネルを閉める。  
25ページ

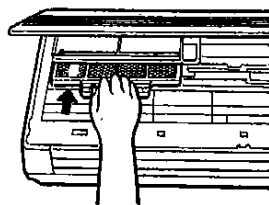
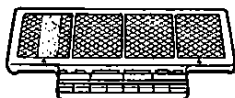

ご注意

●空気清浄運転中は、前面パネルを開けないでください。開けると「空気清浄」ランプ(緑)は点灯したままですが、安全装置のはたらきで空気清浄運転を停止します。(エアコン運転は停止しません)

本体表示部の「チェック」ランプ(黄)が点灯した場合には、

1. 本体操作部の「清浄機リセット」ボタンを押す。28ページ

2. 前面パネルを確実に閉める。

3. リモコンの空気清浄ボタンを押す。

の手順で空気清浄運転を再開します。

●空気清浄運転は、一酸化炭素などのガスは取り除きません。

ときどき換気してください。

●付属の脱臭フィルターを取り付けると風量が減りますのでエアコンの能力は若干低下します。

# パワーセレクト・クイック暖房・強制運転

## パワーセレクト(冷房運転)

エアコンと他の電気製品を同時に使用したときなど、ブレーカーが切れて困るときには、「15A」の位置へ切り換えてください。

- 「15A」位置では、エアコンの運転電流が約15Aを越えないように運転します。(エアコンの能力も低下します。)
- 「20A」位置では、エアコンが通常運転になります。



## クイック暖房

暖房シーズンにクイック暖房スイッチを「入」にしますと、運転開始後約30秒で温風を吹き出すクイック暖房の予約ができます。

- クイック暖房スイッチが「入」で予熱回路がはたらいっているときの消費電力は約45Wです。
- 次の条件のとき約30秒で温風を吹き出します。  
暖房運転を止めてから2時間以上たっていて、室温が20℃以下のとき。



## 強制運転

リモコンの紛失などにより、一時的にリモコンをご使用できなくなったときに、応急的な運転ができます。

- 強制運転スイッチを「自動」の位置にすると、AI自動運転。「冷房」の位置にすると、冷房運転(微風)をします。
- 強制運転「自動」・「冷房」にすると、リモコン操作はできません。



### 止めるときは

- リモコン運転** の位置にもどします。

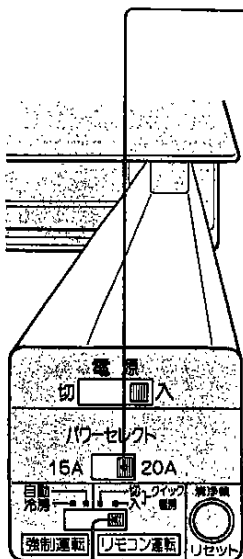



# システム運転

別売の受光コンセントを使って、特定の加湿器・換気扇などの電気機器(使用電力700W以下)の電源をリモコンのシステムボタンで運転・停止できます。  
くわしくは別売受光コンセントの取扱説明書をごらんください。

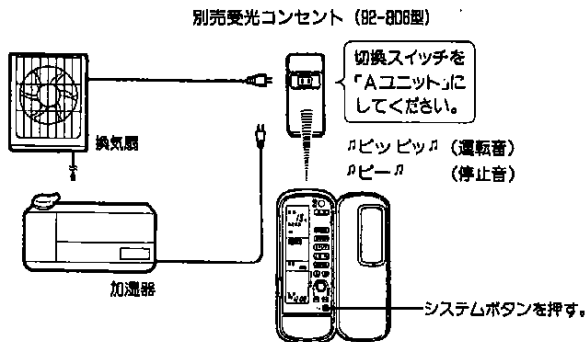

別売の加湿器 (92-800型) は受光コンセントなしで直接運転・停止できます。

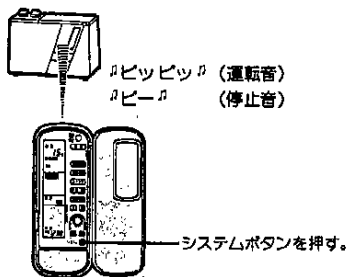

- エアコンの運転・停止に関係なくご使用できます。
- もう一度押すと停止します。

# お手入れ

	お手入れの時期	お手入れの方法
エアフィルター	約2週間毎	掃除機で吸いとる または水洗い 下記
集じんコレクター	約6カ月使用 「チェック」ランプ(黄)点灯	洗浄 27ページ
アイソナイザー	エアコンよりシャーとカバチ/パチと音がするとき	洗浄 28ページ
脱臭フィルター	約6カ月使用、または↑印の帯の色が枠と同程度になったとき	交換 27ページ
本体	汚れの気になるとき	からぶきまたはぬるま湯でふきとる。
リモコン		からぶき

お手入れをするときは、必ず運転を停止してからおこなってください。

## エアフィルター

①



- ① “押す” 部を押して、前面パネルを開ける。
- ② カクツとして止まる位置まで押し上げる。それ以上は押し上げないでください。

②



エアフィルター左右のつまみをつまんで少し持ち上げ、フィルター押さえよりはずし下方に引き出す。

③



ホコリは掃除機で吸い取る。または



水洗いする。日陰でよく乾かす。

(下に新聞紙を敷くと、汚れが飛び散りません。)

④

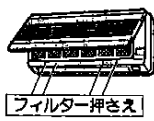

フィルターガイドに沿わせて確実に止まるまで上方に差し込む。エアフィルター下部をフィルター押さえにはめ込む。

⑤

前面パネル下部両端の“押す”部を押して、確実に前面パネルを閉じる。

## 汚れたままにしておくと

冷房・暖房能力の低下

集じん能力の低下  
シャー、パチパチ音の原因

空気清浄運転ができない  
テレビ・ラジオ等に雑音が入る原因

脱臭能力の低下



- ご注意** ベンジン・シンナー・みがき粉・ガラスクリーナー  
ー 化学ぞうきんなどは使用しないでください。



## 長期間使わないとき

- 1 エアフィルターを掃除しもと通りに取り付ける。
- 2 内部を乾燥させる。  
室温が30℃以下のとき、運転切換を“冷房”設定温度を“30℃”にして3～4時間運転する。
- 3 運転を停止し、電源プラグを抜く。
- 4 リモコンの電池を取り出す。
- 5 ガス元せんを閉める。

## 使いはじめるとき

- 1 電源プラグを差し込む。
- 2 室外ユニットのアース線が断線したり、はずれていないか確認する。
- 3 エアフィルターがついているか確認する。
- 4 室外ユニットの吸込口・吹出口がふさがれていないか確認する。
- 5 リモコンに電池を入れる。
- 6 暖房時にはガス元せんを開ける。

## 点検整備のおすすめ

エアコンを数シーズンお使いになりますと内部が汚れ、性能が低下することがあります。  
エアコンを長持ちさせるために、通常のお手入れとは別に点検整備（有料）をおすすめします。

# お手入れ (空気清浄機)

準備

- 1 運転を停止する。
- 2 前面パネルを開ける。25ページ
- 3 本体操作部の電源スイッチを“切”にする。
- 4 エアフィルターを取り出す。

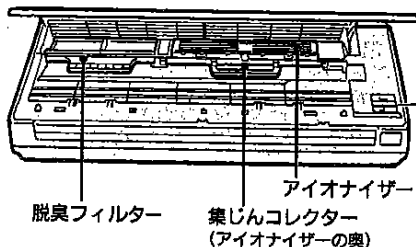

## 脱臭フィルター(左)交換のしかた

別売の脱臭フィルター (4B-663) をお買い求めのうえ、交換してください。

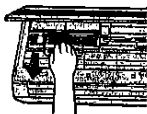

- 1 とつてを持って下に引き抜く。
- 2 フィルターを交換する。

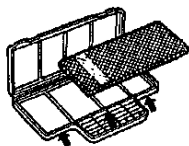

フィルターは  
白い帯を表に  
して入れる。

開けるとき  
押す(3カ所)

脱臭フィルターを交換するときや衝撃を加えたときに、黒い粒子がわずかに出ることがありますが、性能には問題ありません。なお、黒い粒子は脱臭用活性炭です。

- 3 エアコン本体へ確実に止まるまで差し込む。

## 集じんコレクター(右奥)洗浄のしかた



- 1 とつてを持って下に引き抜く。

- 2 洗浄する。

1. 弱アルカリ性洗濯用合成洗剤を、標準使用量の約10~50倍濃くなるようにしてぬるま湯に溶かす。
2. 集じんコレクターを1.の液に全体が浸るように、約10~15分つけておく。
3. 左右にゆすって汚れを落とす。
4. 流水でよくすすぐ。
5. 日陰で約1日乾かす。

- 3 エアコン本体へ確実に止まるまで差し込む。

### お願い

次のことはお守りください。再使用できないことがあります。

- 弱アルカリ性以外(漂白剤・カビ除去剤など)の洗剤は使わない。
- 分解しない。
- ブラシやたわしなどでこすらない。

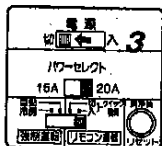

## アイオナイザー(右手前)洗浄のしかた

### ① アイオナイザーをはずす。

1. アイオナイザー下部ツマミを手前に引き、爪からはずす。
2. 爪からはずしたまま持ちあげないようにして、アイオナイザー上部を前に浮かし引き出す。

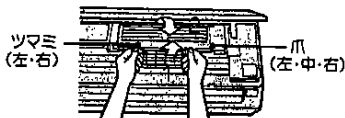

### ② 洗浄する。★金属部分でケガをしないように！

1. 洗剤を溶かした、ぬるま湯につける。変形させないように注意して、ブラシなどで洗浄する。
2. 流水でよくすすぐ。
3. 乾いた布で、水気を拭きとるか日陰でかわかす。

### ③ 取りつける。

アイオナイザー上部を止まるまで差し込み、アイオナイザー下部を“カチッ”と音がするまで“押”部を斜め上に強く押す。アイオナイザーを差し込むときは先に集じんコレクターを取り付けてからおこなってください。

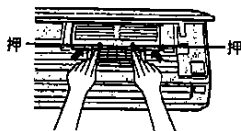

- 集じんコレクター・アイオナイザーをぬれたままで使用すると、安全装置がはたらき、空気清浄運転を停止することがあります。
  - 超音波加湿器を併用すると、水質によっては白い粉が空気清浄機に付着し、早めの洗浄が必要です。
- 市販の純水器または、ヒーター加熱式加湿器は、白い粉の発生防止に効果があります。
- 集じんコレクター・アイオナイザーをはずしたまま使用しないでください。

## 終 ったら

- 1 エアフィルターを取りつける。
- 2 本体操作部の電源スイッチを“入”にする。
- 3 清浄機リセットボタンを押す。
- 4 前面パネルを確実に閉める。

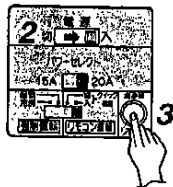

お手入れ・お願い

# 必ず守ってください

## ガス漏れに気づいたときは

閉の状態に

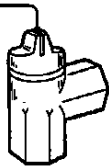

すぐにガス元栓  
を閉める!

ガス漏れに気づいたときは、すぐにガス元栓を閉め、お買い上げの販売店またはもよりの大阪ガス支社へ連絡してください。係員が処置するまでは、絶対に電気のスイッチの「入」「切」やマッチ・ライター等の使用をしないでください。

## 分解しないで

安全装置およびガスの通路部分・電気回路は絶対に分解しないでください。

## 機器の周囲には

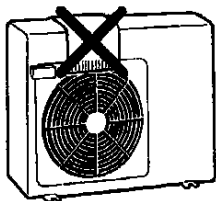

室外ユニットの上や周囲には燃えやすいものを置かないでください。

## 使用ガスについて

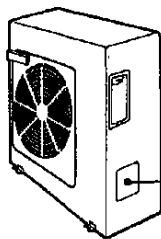

13Aの場合

RAG-●●●●●●	
屋外式・都市ガス用	
最大ガス消費量	13A kcal/h
最大ガス消費量	12A kcal/h
最大燃費能力	13A kcal/h
最大燃費能力	12A kcal/h
定格電圧	V
定格周波数	Hz
消費電力	kW
株式会社 東芝	

製品(銘板)に表示してあるガス(ガスグループ)以外のガスでは使用しないでください。

## 使用電源について

室内ユニットは単相・100V・50/60Hz用です。マルチ型室外ユニットは単相・200V・50/60Hz用です。それ以外の電源では使用しないでください。

## やけどにご注意

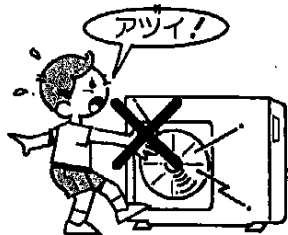

使用中および消火直後は、室外ユニット天面および排気口が高温になっていますので、手などを触れないでください。特に小さいお子様には、充分注意してください。

お手入れ・お願い

# 必ず守ってください

## 快適な室温・風向に調節して



特に身体のご不自由な方や、お子さま、お年寄りが使うときは、周囲のかたが常に注意してください。  
また、就寝時などは身体に直接風があたらないよう風向の調節にも注意してください。

## 改造はしないで



電源コードを切断して、プラグを交換したり、エアコンを改造したりしないでください。思わぬ事故の原因になります。

## 水をかけないで



感電するおそれがあります。

## 他の目的に使わないで



このルームエアコンは一般家庭用です。  
特殊な用途（例えば電子機器や設備機器の維持、食品・毛皮・美術骨董品の保存、生物の培養・栽培飼育など）には使わないでください。

## 電源プラグによる運転・停止はしないで

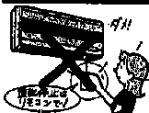

感電したり過熱の原因になります。

## 吸込口・吹出口に棒を入れたり、ふさいだりしないで



ファンが高速で回転しており危険です。  
また、ふさいだりすると性能が低下したり運転ができないことがあります。

## 可燃性ガスを吸い込ませないで



可燃性ガスを吸い込ませたり、可燃性ガスが滞留している場所で使わないでください。  
ヘアスプレー、燃料用ガス、ベンジンなどは、引火や爆発のおそれがあります。

## 電源コードをひっぱらないで



## 運転中はときどき換気して

部屋を閉め切ることが多くなりますので、ときどき新鮮な空気を取り入れてください。

次のようなときにはただちに運転を中止し、お買いあげの販売店にご連絡ください。  
(暖房でご使用の場合はガス元せんを「閉」にしてください。)

電源プラグを抜かないでください。

電源プラグを抜いてください。

ガスの臭いがするとき

ブレーカーやヒューズがたびたび切れるとき

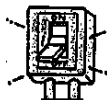

誤って異物や水を入れてしまったとき

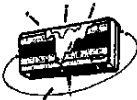

コードの過熱や被覆の破れがあると



# 使用上のご注意

## 排気について

- ①排気口から排気ガスや水蒸気がでますので近くに危険物、可燃物、植木鉢や愛がん動物、腐食・汚せんされて困るものは、置かないでください。
- ②排気口に袋やあき缶などをかぶせたり、密閉状態になるようなカバーをしたまま使用しないでください。

## 停電時には

停電中は使用できません。ご使用中、万一停電したり、誤って電源プラグを抜き運転を停止させてしまったときは、通電後、「運転」ランプが点滅します。もう一度運転操作を行ってください。

## 雷時には

激しい雷により、一時的な過電流で電子部品を損傷することがあります。電源プラグをコンセントから抜きますと損傷を防止できます。

## 音響機器使用上の注意

ステレオ・ラジオなどを近くで使用すると雑音が入ることがあります。

# 安全装置が作動したときの処置

## 立消え安全装置

万一、バーナーの炎が消えたときには、安全装置が働いて自動的に停止し、「運転」ランプと「パワフル」ランプが点滅します。ガスの元せんが全開になっていることを確認してから **運転/停止** ボタンを2回押してください。

## 電流ヒューズ

使用中なんらかの原因で過電流が流れたとき電流ヒューズが溶断し運転を停止します。この場合は、販売店へご相談ください。

## 過熱防止装置(温度ヒューズ)

万一、器体が異常温度上昇したときは自動的に運転を停止し、「運転」ランプと「タイマー」ランプが速い点滅となります。このようなときには、電源プラグを抜いてお買い上げの販売店へご連絡ください。

## 停電安全装置

運転中に停電になりますと停電安全装置が作動して全ての動作を停止します。また、停電が復帰した場合には「運転」ランプがゆっくり点滅して停電があったことを知らせます。運転を再開する場合は、「リモコンの **運転/停止** ボタンを2回押してください。

お手入れ・お願い



# このようなときには

## 故障ではありません

このようなとき	説明
運転/停止ボタンを押してもすぐに運転しない。	再運転したときや、電源プラグを差し込んだ直後には、機械を保護するために、約3分間は運転しません。
ドライ運転中に短時間、風が止まる。	設定温度に達したときになることがあります。
クイック暖房スイッチを“入”にしても、温風が30秒で吹き出てこない。	次の条件が必要です。 条件：暖房運転を止めてから2時間以上だっていて、室温が20℃以下のとき。 この条件外では30秒以上かかります。
シュルシュル、グックグ、プシュー、ピシ ピシなどの音がする。	<ul style="list-style-type: none"><li>●冷媒が管の中を流れる音や、流れが切り換えられる音です。</li><li>●“ピシピシ”音は、温度の変化により部品が伸び縮みするときの音です。</li></ul>
部屋がにおう。	<ul style="list-style-type: none"><li>●壁やじゅうたん、家具、衣類などにしみ込んでいる臭いが出てくるためです。</li><li>●空気清浄機よりオソンの臭いがわずかにすることがあります。 (オゾン：酸素の中間の気体)</li></ul>
室内ユニットからシャーとかパチパチと音がする。	空気清浄機の集じんコレクターやアイオナイザーが汚れています。洗浄してください。27ページ
本体表示部の「運転」ランプがゆっく(1秒間に約1回)点滅している。	停電のあとや、電源プラグをコンセントに差し込んだとき、このようになります。
風量に変化する。 (風量切換が“自動”でないときに)	暖房運転中、吹出温度が低下したときや、冷房・ドライ運転中に湿度制御により、室内風量に変化することがあります。
上下風向調節板が開閉する。	暖房運転中、室温が高いときなど上下風向調節板が閉じて記憶した位置に動くことがあります。
排気口から湯気が出る。	燃焼した排気ガスは水蒸気を多く含んでいます。これが冷たい外気に触れると白く見えるためです。
暖房運転のときチリチリと金属音がする。	金属やプラスチックの膨張・収縮によるきしみ音です。
初めて運転するときなかなか点火しない。	ガス管の中に空気が入っているためです。もう一度運転操作をしてください。

## 修理を依頼する前に調べてください…本体

こんなときには	お調べいただくところ	ご参照ページ
エアコンが運転しない…	<ul style="list-style-type: none"> <li>● 停電している。</li> <li>● ブレーカーが切れている。</li> <li>● 電源プラグがコンセントから抜けている。</li> <li>● 本体操作部の電源スイッチが“切”になっている。</li> <li>● 運転/停止ボタンを押していない。</li> </ul>	20 — — 4 12,14
本体表示部の「運転」ランプが点灯していない。	<ul style="list-style-type: none"> <li>● 再運転したときや、電源プラグを差し込んだ直後は、機械を保護するために、約3分間停止させます。そのままお待ちください。</li> </ul>	—
「運転」ランプが点灯している。	<ul style="list-style-type: none"> <li>● タイマー予約がされている。</li> </ul>	19
冷房、暖房が弱い…	● エアフィルターが汚れている。	25
	● 設定温度・風量切換・風向調節が適当でない。	13,15
	● セーブ：安眠ボタンが押されている。	17,18
	● 室外ユニットの吸込口や吹出口がふさがれている。	—
	● パワーセレクトスイッチが“15A”になっている。	23
	● 窓や戸が開いている。	—
途中で止まってしまう…	● 切タイマー予約時間になった。	19
	<ul style="list-style-type: none"> <li>● 本体表示部のランプが早く（1秒間に約5回）点滅している。</li> <li>→ 本体操作部の電源スイッチを“切”にして約5秒後に“入”にする。</li> <li>→ それでもなお点滅しているときは、販売店へご連絡ください。</li> </ul>	—
空気清浄運転しない。 「空気清浄」ランプ（緑）が点灯していない。 「チェック」ランプ（黄）が点灯している。 シャーとカバチバチと音がする。	<ul style="list-style-type: none"> <li>● お手入れの後、本体操作部の清浄機リセットボタンを押していない。</li> <li>● 空気清浄機の集じんコレクターやイオナイザーが汚れている。（保護装置がはたらいている）</li> </ul>	27,28
	● 前面パネルが確実に閉まっている。	25

お手入れ・お願い

# このようなときには

## …リモコン

こんなときには	お調べいただくところ	ご参照ページ
ボタンを押しても受信音がない。	<ul style="list-style-type: none"> <li>●リモコン送信部を本体受信部に向けて押していない。</li> <li>→リモコン送信部を本体受信部に向けて押す。</li> <li>→運転/停止ボタンは、本体受信部に向けて2回続けて押す。</li> </ul>	7
表示しない、うずい。	●電池の+、-が逆。	8
	●電池が切れている。	8
風量切換ボタンを押しても風量表示が変わらない。	●ドライ運転中。	13
風量切換が“自動”と“しずか”しか変わらない。	●AI自動運転中。	11
温度ボタンを押しても設定温度表示がされない。	●AI自動運転中。	11
風向ボタンを押しても上下風向調節板が動かない。	●入タイマー予約中。	19
	●エアコン停止後すぐに運転するときは、約10秒間動かないことがあります。そのままお待ちください。	—

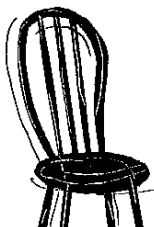
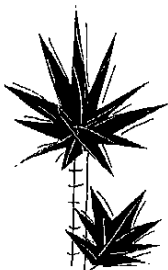

# アフターサービス

## サービスを依頼されるときは

- まず「このようなきには」をご確認のうえ、なお異常のあるときはお買い求めの販売店または大阪ガス支社にご連絡ください。
- アフターサービスをお申しつけのときは、次のことをお知らせください。
  1. ご住所・お名前・電話番号・道順（付近の目印等）
  2. 品名 ・室内ユニットは製品の前面に表示してあります。（例 48-604）  
・室外ユニットは製品の前面のラベルに表示してあります。（例 43-054）
  3. 現象……できるだけ詳しく
  4. 訪問ご希望日

## 転居・移設されるときは

- ガスの種類には、都市ガスとLPガスとがあり都市ガスにはガスグループの区分があります。ガスの種類、ガスグループの区分が異なる地域へ転居される場合には、部品の交換や調整が必要となりますので、転居先のガスの種類、ガスグループの区分を確認のうえ、お買い求めの販売店、またはもよりの大阪ガス支社にご相談ください。この場合、調整・改造に要する費用は保証期間内でも有料となります。
- 別の部屋へ移設する場合は専門の技術が必要ですので、必ずお買い求めの販売店にご相談ください。なお、移設は実費をいただきます。

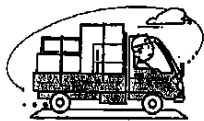

## 保証について

- このガスルームエアコンには保証書がついています。
- 保証書に記載のように、ガスルームエアコンの故障について修理いたします。詳しくは保証書をごらんください。
- 保証書を紛失されますと、無料修理期間であっても修理費をいただくことがありますので、この取扱説明書とともに大切に保管してください。
- この機器の保証期間はお買い求めいただいた日から3年間です。

## 補修用性能部品の最低保有期間

- 無料修理期間経過後の修理については、お買い求めの販売店、またはもよりの大阪ガス支社にご相談ください。修理によって性能が維持できる場合は有料修理します。
- 補修用性能部品の最低保有期間は製造打切後9年です。  
この期間は通商産業省の指導によるものです。  
補修用性能部品とは、その製品の機能を維持するために必要な部品です。  
その後の修理は、補修用性能部品がなくて、修理ができない場合がありますのでご了承ください。

# 据付

## 据付場所を選んでください

- 室内ユニットはテレビやラジオ等から1m以上離してください。映像の乱れや雑音が入ることがあります。
- 高周波機器、高出力の無線機器などが近くにありますと、エアコンが誤動作することがありますので、お買いあげの販売店にご相談ください。
- 可燃性ガスの漏れるおそれのあるところや蒸気・油煙などの発生するところは避けてください。
- 沿岸地区のような塩分の多い所や温泉地のような硫化ガスの発生する所など、特殊な場所で使用しますと故障の原因になりますのでお買いあげの販売店にご相談ください。

## 運転音にもご配慮を

- 運転音や振動が他へ伝わったり、増大しないよう、強度が十分な場所をお選びください。
- 室外ユニットの吹出口からの温風や運転音が隣家の迷惑にならない場所をお選びください。
- 室外ユニットの吹出口の近くに障害物を置きますと機能低下や、運転音増大のものになることがありますので、吹出口付近には障害物を置かないでください。
- エアコンをご使用中に異常音がする場合はお買いあげの販売店にご相談ください。

## 電気配線

- 電源は必ず定格電圧でエアコン専用の回路をご使用ください。
- 電源コードを強く引っ張らないでください。
- 据付場所によっては漏電しゃ断器の取り付けが必要です。お買いあげの販売店または、電気工事店にご相談ください。
- 電源回路にヒューズをお使いの場合は、正しいアンペアのヒューズをお使いください。

## アース線

- 電気安全上、および室外ユニットから室内ユニットへ伝わる異常音防止のため、アース工事を必ずおこなってください。(アース線は室外ユニットに同梱されています)

アース線は次のところへ接続しないでください。

### 水道管

途中に塩化ビニール管などプラスチックが使われていることがありますので、アースの役目をしませぬ。



### ガス管

ガス漏れ等の原因となり危険です。



お手入れ・お願い

# 仕様

室内・室外の組合せ		48-608、48-609	43-056
種	類	暖冷房兼用 セパレート形	
電	源	単相 100V 50/60Hz	
暖房 運転 特性	能力 (kcal/h)	5000 (5000~1350)	
	運転電流 (A)	5.6 (5.6~3.1)	
	消費電力 (W)	480 (480~230)	
冷房 運転 特性	能力 (kW)	3.2 (3.7~1.4)	
	運転電流 (A)	13.7 (最大 14.8)	
	消費電力 (W)	1250 (1350~420)	
	除湿能力 (ℓ/h)	1.5	
圧縮機出力 (W)	—	750	
送風機出力 (W)	16	22	
騒音 (dB)	冷房時 39、暖房時 40	冷房時 45、暖房時 45	
質量 (kg)	9.5	45	
外形寸法(高さ×幅×奥行) (mm)	360×815×160	618×780×245	

- 除湿能力は、室内温度27°C、室内湿度60%の場合を示します。
- 室外ユニットの幅寸法には配管接続部分(60mm)は含まれていません。
- JEMA(日本電気工業会)標準HA端子付テレコントロールシステムと接続することにより、外出先からプッシュホンを使ってエアコンを運転させることができます。

使用ガスグループ	1時間当りのガス消費量	安全装置	ガス接続口
13A	5300kcal/h	立消え安全装置 過熱防止装置(温度ヒューズ) 電流ヒューズ 停電安全装置	PT/オネジ (TU接続可能)
LP	0.43kg/h		

お手入れ・お願い

# 外形図

## 室内ユニット

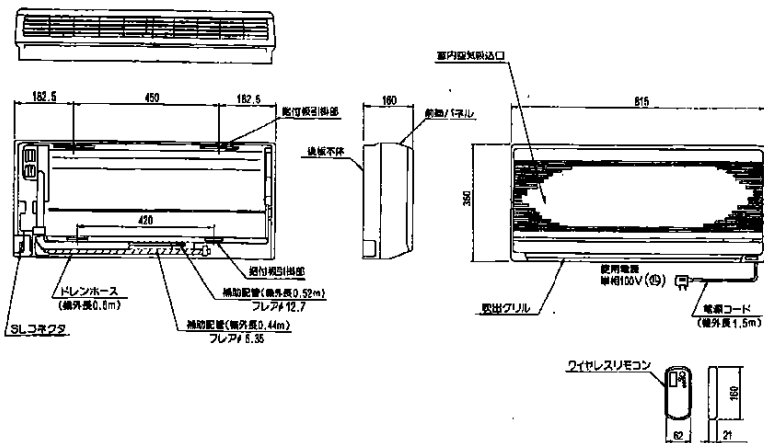

## 室外ユニット

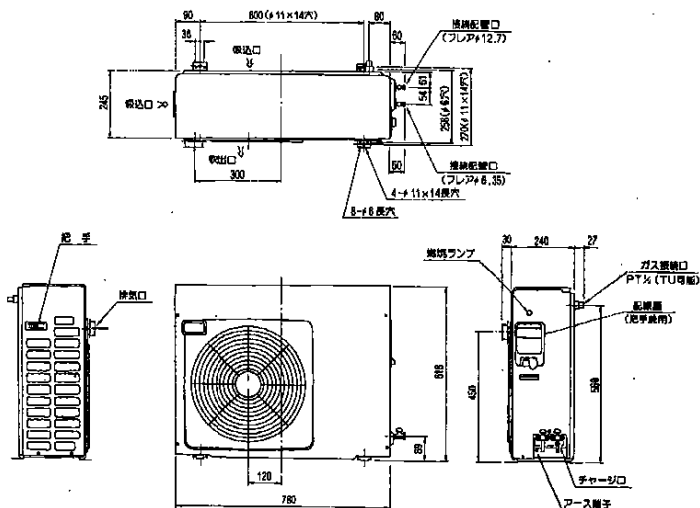

本社ガスビルサービスセンター・支社所在地および電話番号

大阪支社	大阪市西区千代崎3-2-95	電話	大阪 06 (588) 3200	〒550
南部支社	堺市住吉橋町2-2-19	電話	堺 0722 (38) 1131	〒560
北部支社	高槻市藤の里町39-6	電話	高槻 0728 (71) 0361	〒569
東部支社	東大阪市稲葉2-3-17	電話	河内 0729 (82) 1131	〒578
兵庫支社	神戸市中央区東川崎町1-8-2	電話	神戸 078 (360) 3100	〒650
京都支社	京都市中京区烏丸御池梅屋町958	電話	京都 075 (231) 8151	〒604
奈良支社	奈良市学園北2-4-1	電話	奈良 0742 (44) 1111	〒631
和歌山支社	和歌山市本町1-5	電話	和歌山 0734 (31) 2481	〒640
兵庫西支社	姫路市神屋町4-8	電話	姫路 0792 (85) 2221	〒670
豊岡支社	豊岡市三坂町6-57	電話	豊岡 0796 (23) 2221	〒668
湖南支社	草津市追分町字荒堀880-1	電話	草津 0776 (82) 5511	〒525
彦根支社	彦根市大東町12-11	電話	彦根 0748 (22) 3131	〒522
(長浜営業所)	長浜市南呉服町3-4	電話	長浜 0748 (22) 7171	〒526
本社・ガスビル サービスセンター	大阪市中央区平野町4-1-2	電話	大阪 06 (202) 2221	〒541

大阪ガス株式会社