



大阪ガス

浴室暖房乾燥機 取扱説明書

46-445

保証書別添

大阪ガス株式会社

お問い合わせ先

別添 大阪ガスのお問い合わせ先
をご参照願います。

おねがい

ガスくさいときは、ガス栓を閉め窓を全開にして、(火気に注意して)大阪ガス
に連絡してください。

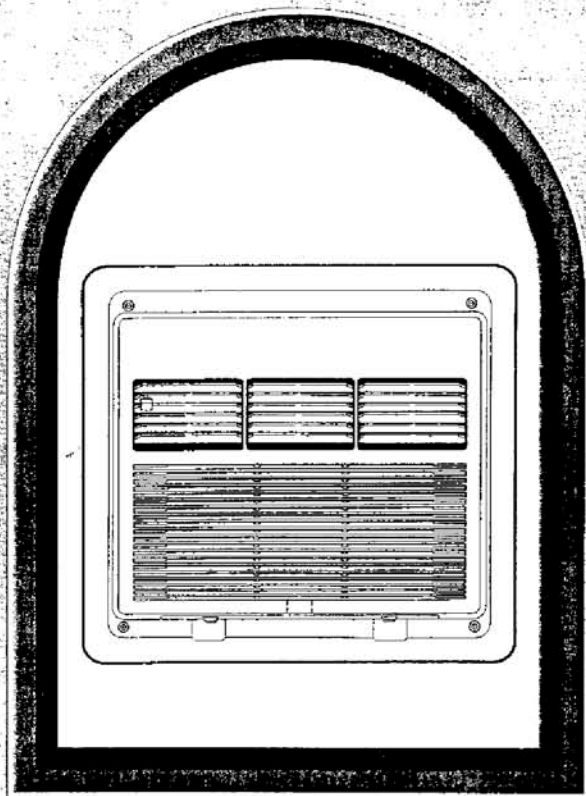

- ご使用前に必ずこの説明書をよくお読みのうえ、正しくお使いください。
- 別添の保証書とともに、この「取扱説明書」を大切に保管してください。
- もし、「取扱説明書」を紛失された場合は、お買い求めの販売店もしくは、
もよりの大阪ガスにご相談ください。

メーカー形式: EH469

ごあいさつ

このたびは、大阪ガス浴室暖房乾燥機をお求めいただきまして、ありがとうございました。

別添の保証書とともに、この「取扱説明書」を大切に保管してください。

本商品の特長・機能

この浴室暖房乾燥機は、浴室を衣類乾燥室として有効に使うことができ、また、浴室の換気や寒い時期の暖房により入浴を快適にするものです。しかも、温水循環方式のため、安全にお使いいただけます。

- 乾燥機 —— 乾燥時間を設定し、洗濯物を乾かします。
- 予備暖房 —— 寒い時期に浴室を暖めます。
- 換気 —— 浴室の換気を行います。
- 涼風 —— 浴室に送風を行います。

もくじ

安全上のご注意	1
特に注意していただきたいこと	2~5
浴室暖房乾燥機のしくみ	6
各部のなまえとつかい方	7~8
ご使用方法	9~17
お手入れのしかた	18
故障かな?と思ったら	19~20
仕様	21
保証・サービス	21

安全上のご注意

※ご使用前に、この「安全上のご注意」をよくお読みのうえ、正しくお使いください。

※ここに示した注意事項は、製品を安全に正しくお使い頂き、あなたや他の人々への危害や損害を未然に防止するためのものです。

また注意事項は、危害や損害の大きさと切迫の程度を明示するために、誤った取扱いをすると生じることが想定される内容を、「警告」「注意」の2つに区分しています。

いずれも安全に関する重要な内容ですので、必ず守ってください。

警告：人が死亡または重傷を負う可能性が想定される内容。

注意：人が損害を負う可能性及び物的損害のみの発生が想定される内容。

*：ここでの「人」とは、使用者のみでなく、その家族・来客者及び購入者から機器を譲渡された人を含みます。

総表示の例



△記号は、警告・注意を促す内容があることを告げるものです。

図の中に具体的な注意内容(左図の場合は感電注意)が描かれています。



○記号は、禁止の行為であることを告げるものです。

図の中や近傍に具体的な禁止内容(左図の場合は分解禁止)が描かれています。

※お読みになった後は、お使いになる方がいつでも見られるところに必ず保管してください。

特に注意していただきたいこと

⚠警告

物干バーに異常に重いものをぶらさげたり、干したりしない
ケガや、物干バーが曲がる原因になります。(1本につき5kg以内)



禁止

頭髮や、体を乾かすために使用しない
頭髮が機器にからんだり「脱水状態」「低温やけど」の恐れがあります。

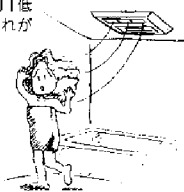

禁止

一般家庭用以外の目的に使わない
食品・動植物・精密機械・美術品の保存・船舶・車載などの特殊用途に使用すると、それらの家財や商品の品質が低下する原因になります。

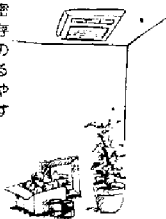

禁止

長時間にわたり温風や送風(涼風)を身体や動植物に直接当てない

「脱水状態」になったり、「低温やけど」の原因になります。特に体力のない病氣の方、乳幼児、お子様、お年寄りには、まわりの方が十分注意してください。また、動植物に直接風が当たると悪影響を及ぼしますので避けてください。

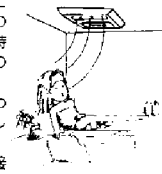

禁止

地震、火災などの緊急の場合は、あわてずすみやかに電源ブレーカーをOFFにする

思わぬ事故の原因になります。

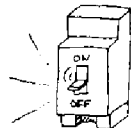

電源ブレーカーをOFFにする。

可動ルバーや、グリル板に洗濯物をぶらさげない

ケガや機器損傷の原因になります。

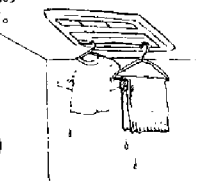

禁止

⚠警告

温風吹出口や吸気グリルにものをつめない
火災や、機器の故障の原因になります。



禁止

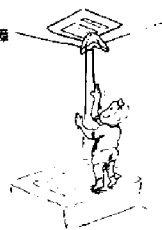

作動中に、グリル板を外したり、指や棒を入れない
内部でファンが高速回転しているため、ケガや、やけどの原因になります。



禁止

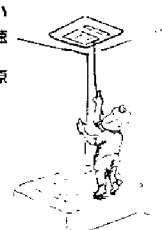

本体やリモコンに、お湯や水をかけたり、濡れた手でさわったりしない
感電や、機器の故障の原因になります。



禁止

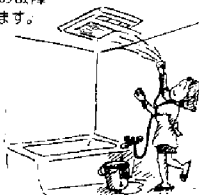

自分で設置工事をしない
工事に不備があると、水漏れや感電、火災の原因になります。工事については必ずお買い求めの販売店またはもよりの大阪ガスにご相談ください。



禁止



自分で移動再設置・分解・修理・改造はしない
移動再設置や修理・改造する場合はお買い求めの販売店またはもよりの大阪ガスにご相談ください。



分解禁止

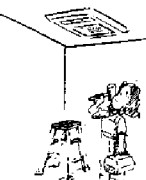

異常なとき(こげ臭いなど)は運転を中止し、電源ブレーカーをOFFにする
異常のまま運転を続けると感電や火災の原因になります。お買い求めの販売店またはもよりの大阪ガスにご相談ください。



電源ブレーカーをOFFにする。

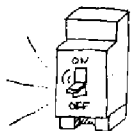

⚠警告

可燃性ガスを近くに置かない

万一、ガスが漏れて室内ユニット、室外ユニットの周囲に溜まると発火し爆発する原因になります。



禁止

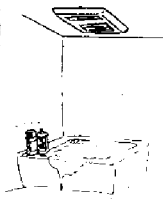

アースが正しく接地されているか確認する

アース線は、ガス管、水道管、避雷針、電話のアース線には接続しないでください。アースが不完全な場合は感電することがあります。



アースを確認する



⚠注意

フィルターの掃除を行うときは、足元に注意して作業する

すべりやすいスリッパなどははいての作業や不安定な踏台を持ち込んだ作業は転倒の原因になります。また、浴そうの縁や、風呂フタの上にも乗らないでください。



足元に注意して作業する。

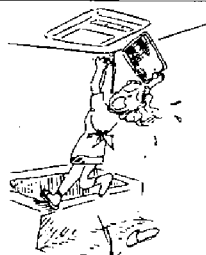

プラスチック部品を多く使っていますので火気は近づけない
火災や、故障の原因になります。



禁止

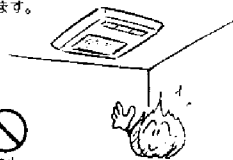

本体に防カビ剤、殺虫剤などをふきかけない
火災や、故障、サビの原因になります。



禁止

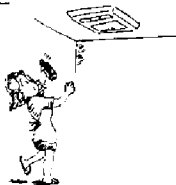

⚠注意

フィルターを外して動作させない

ケガや、機器の故障の原因になります。



禁止

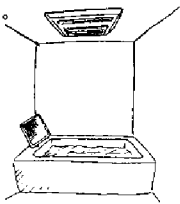

旅行などで長期間使用しない場合は、電源ブレーカーをOFFにする

絶縁劣化による感電や漏電火災の原因になることがあります。



電源ブレーカーをOFFにする。



入浴後は、浴室を良好に保つため、換気運転を行う

- カビの発生原因となります。
- 入浴中に換気運転を行うと、本体内部に結露が生じます。



入浴後に換気運転を行う。

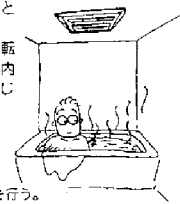

可動ルーバーの吹出方向は、必ず洗濯物に温風があたる角度に調整してください

吹出し角度によって乾燥時間が異なります。



洗濯物に温風が当たる様に調整

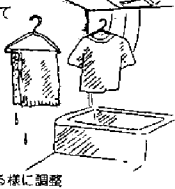

リモコンはお子様がいたらしないようにしてください

誤動作の原因になります。



禁止

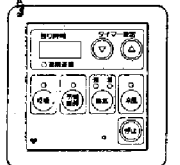

化粧品類は浴室に放置しない

クリーム・ゼリー状の化粧品類は人体の体温になじみ易くなるように作っているため、それ以上の温度になると変質の原因となります。



化粧品類を放置しない

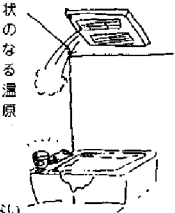

浴室暖房乾燥機のしくみ

浴室暖房乾燥機システム系統図

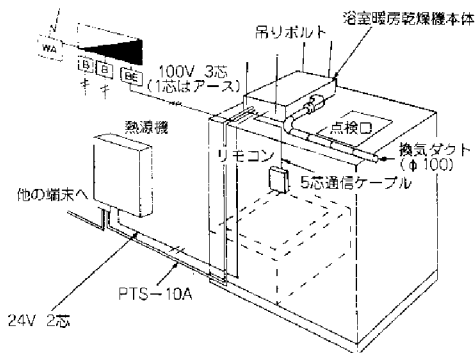

各部のなまえとつかい方

リモコン

残り時間表示

- 各運転の残り時間を1分刻みで表示します。
- 電源ブレーカーを入れた瞬間、全灯します。(故障ではありません。)(異常表示についてはP20を参照ください。)

連続運転ランプ(換気運転のみ)

- 連続運転時に点灯。
- (換気運転時、タイマー設定スイッチを押して[]に設定すると連続運転となります。)

タイマー設定スイッチ

- 10分刻みで12時間まで設定できます。(換気運転のみ連続運転あり)
- ⊖で時間を短く、⊕で時間を長くします。(スイッチを押し続けると、タイマー設定時間は連続的に変わります。)

涼風スイッチ(※前回運転時の設定時間を記憶。)

- スイッチを押すと涼風運転します。

換気スイッチ(※前回運転時の設定時間を記憶。)

- スイッチを1回押すと、換気の強運転をします。
- スイッチを2回押すと、換気の弱運転をします。(換気"強"→換気"弱"→換気"強"...となっています。)

停止スイッチ

- スイッチを押すと各動作が停止します。

リセットスイッチ

- 機器が誤動作を起こした場合に押します。(詳しくはP20を参照ください。)

予備暖房スイッチ(※前回運転時の設定時間を記憶。)

- スイッチを押すと予備暖房運転します。

乾燥スイッチ(※前回運転時の設定時間を記憶。)

- スイッチを押すと乾燥運転します。

※2回目以後は前回運転時の設定時間を表示しますが、初回だけは[0:10](10分)を表示します。

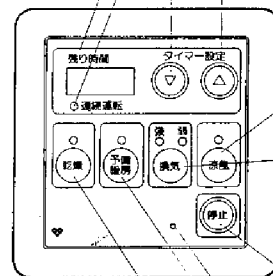

遠隔発停機能

遠隔発停機能付きの熱源機をお使いの場合は、乾燥機のリモコンスイッチの(ON)、(OFF)スイッチを押すと、自動的に熱源機が点火し、乾燥、予備暖房が停止すると、熱源機も停止します。

凍結防止モード

気温が低くなると、浴室暖房乾燥機内の弁が自動的に開き、熱源機内の循環ポンプを運転して温水配管内の水を循環させ、凍結による機器や配管の破損を防止します。

本体

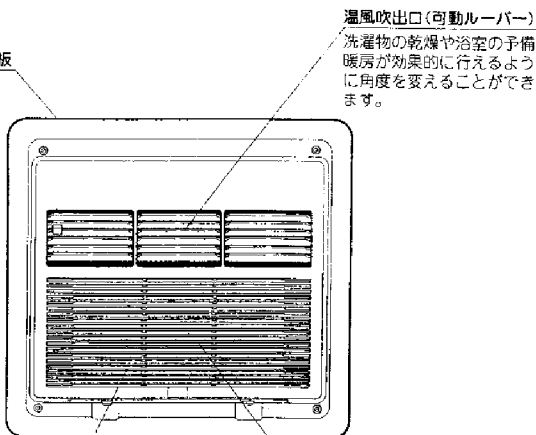

グリル板

温風吹出口(可動ルーバー)

洗濯物の乾燥や浴室の予備暖房が効率的に行えるように角度を変えることができます。

空気吸込口

ここより浴室内の空気を吸い込みます。

吸気グリル

(中にフィルターが入っています)

衣類などのホコリの侵入を防ぎます。フィルターは、定期的に掃除をしてください。フィルターの取り外し方は、P.18を参照ください。

ご使用方法

乾燥運転のしかた

乾燥運転では「衣類乾燥」と「浴室乾燥」の2通りのご使用方法ができます。

●衣類乾燥では

雨の日でも浴室をそのまま洗濯物乾燥スペースに利用して、天気を気にせず毎日干しなみに洗濯物を乾燥できます。

●浴室乾燥では

温風が浴室全体にひろがり、かびの発生の原因となる湿気を取り除きます。乾燥時には自動的に換気も行い、浴室の湿気と、こもっている臭いも排出します。

●遠隔発停機能付きの熱源機をお使いの場合は、乾燥機リモコンの(乾燥)スイッチを押すと自動的に熱源機が点火します。

●遠隔発停のできない熱源機をお使いの場合は、熱源機のメインリモコンで点火してください。(熱源機の説明書をお読みください。)

衣類乾燥するとき

1. 浴室の内部が水滴でぬれているときには、あらかじめ換気するか、雑巾などで拭き取ってください。(水滴がつかまままで乾燥すると衣類の乾燥時間が長くなります。)

2. 浴槽に水またはお湯が残っているときには、浴槽にふたをしてください。

3. 洗濯物(脱水後)をハンガーにかけて、衣類と衣類の間にむらなく温風が行きわたるよう、すき間をあけて吊してください。グリルの可動ルーバーは、温風が衣類によくあたるよう、調節してください。標準は垂直(真下)方向です。

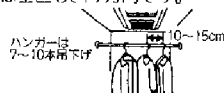

浴室乾燥するとき

効率良く浴室乾燥するため、グリルの可動ルーバーは温風が洗い場方向となるよう、少し前向きに調節してください。

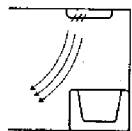

4. 浴室の窓と、ドアを開けて温かい空気が逃げないようにしてください。(浴室に設けられている吸気孔は開けておいてください。)



以下は衣類乾燥、浴室乾燥とも同じ運転のしかたです。

5.

リモコンの**乾燥**スイッチを押してください。乾燥ランプ(赤)が点灯し、乾燥運転が開始されます。運転時間は前回セットした乾燥時間を記憶しています。(初回のみ**[0:10]**を表示)

好みの時間にセットしたい場合は、タイマー設定スイッチ**⑦****⑧**を押して、セットし直してください。

(**[0:10]**~**[12:00]**まで10分単位でセット可能です。)

乾燥スイッチを入れて1~2分後に温風吹出口から温風が吹き出してくることを確認してください。(乾燥時間の目安は13ページをご参考してください。)

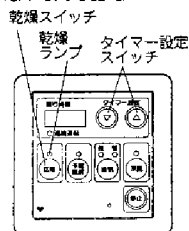

6.

タイマー設定時間が過ぎるか、**停止**スイッチを押すと電源が切れ、乾燥運転が停止します。(すべての表示消灯)

遠隔発停のできない熱源機をお使いの場合は、ご使用後、熱源機のスイッチの切り忘れにご注意ください。

おしらせ

衣類乾燥するとき

- 乾燥時間は、洗濯物の種類や量・脱水状態、浴室の種類や大きさ、気温や湿度によって異なります。(乾燥が不十分な場合は、再度タイマー設定して運転してください。)
- 運転中に洗濯物を追加すると十分乾燥しない場合があります。
- 温風の吹出し角度によっても乾燥時間が異なります。温風が洗濯物にうまくあたろうよう可動ルーバーで調整してください。
- 被覆がビニールのハンガーは熱で溶ける場合がありますので、ご使用しないでください。

浴室乾燥するとき

- 浴室乾燥は、天井・壁面などカビのはえやすい所の乾燥を目的としていますので、浴室の種類や大きさ、温風の吹出し方向により床面など一部乾かない場合があります。特に温風が届きにくい床面や浴槽壁面の下部などに、乾燥が不十分な場所が残る場合があります。
- 浴室内が結露している場合、グリル板に付着している水滴が落ちることがありますが、これは水滴ではありません。

上手な乾燥のしかた

上手な衣類乾燥のコツは洗濯物にいがに効率良く温風を当てるかがポイントになります。

1~6を参考に上手な衣類乾燥をしてください。

1.

洗濯物は、あらかじめ脱水をし、ジーパン、トレーナーなど厚手の洗濯物や木綿製の衣類は乾燥に時間がかかりますので、温風の吹出し口近くに吊下げてください。

2.

衣類と衣類のあいだにむらなく温風が行きわたるように少しすき間をあけて干してください。

物干しバーには、洗濯物をかけたハンガーを10~15cmの間隔で吊下げてください。ハンガーの数は物干しバー1本あたり7~10本が適当です。ハンガーの数が多くなると乾燥時間が長くなります。洗濯物が少ない場合は、吹出し口の近くに洗濯物を干すとより乾きやすくなります。

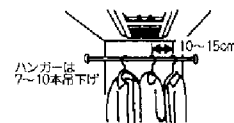

3.

長いものを干す場合には、浴槽の水を抜き、浴槽まで伸ばして干すと、しわがでず、きれいに乾きます。



4.

洗濯物が多いときは、途中で並べかえたり、向きをかえると効率よく乾燥できます。特に物干しバーの両端は乾燥しにくいので中央部に並びかえると早く乾燥できます。

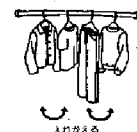

5.

バスタオル、ズボン等、厚手の衣類については、ハンガーに掛けないで、洗濯バサミ等で吊すと温風が巾広く当たるので早く乾きます。

6.

パンツやシャツなどの下着類もできるだけ広げて吊すと、温風が当たりやすくなり、早く乾燥できます。

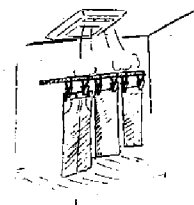

「衣類量」の目安

- ハンガー数による目安(ハンガーは10~15cm間隔)

衣類量	ハンガー数
多め(4kg)	13本以上
標準(2kg)	8~12本程度

- 洗濯物の量による目安
多め(4kg)

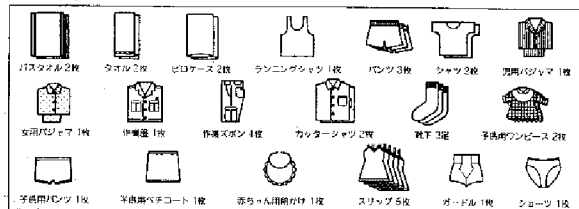

標準(2kg)



- 代表的な衣類の重さ

バスタオル 1枚 250g ↓ 320g	タオル 1枚 130g ↓ 150g	パンツ 1枚 60g ↓ 80g	シャツ 1枚 110g ↓ 130g	羽織/ジャケット 1枚 450g ↓ 500g	靴下 1足 60g ↓ 70g
-------------------------------	-----------------------------	---------------------------	-----------------------------	----------------------------------	--------------------------

タイマーは次の表を目安にセットしてください。

衣類乾燥の場合

条件

- 浴室内は水滴がない乾燥状態。
- 周辺温度 20℃、60%
- 洗濯物は脱水機で5分間脱水したものを使用。
- 換気能力 1.5m³/分
- 可動ルーバーは垂直(真下)方向。

在来浴室	物干しバー位置	洗濯物重量	衣類乾燥時間の目安
1.5坪 2.50×1.60×2.40 (m)	浴室天井から 20cm (標準)	2kg	約1時間30分~1時間50分
		4kg	約2時間05分~2時間35分

※上表は実験室での試験結果で、乾燥時間は季節、室温、浴室の乾燥状態及び広さ、洗濯物の種類、脱水時間、洗濯物を吊る位置などによって変化しますので、目安として参考にしてください。

※物干しバー位置が標準の位置に取り付けられない場合は、温風が届きにくいので乾燥時間が長くなります。

(物干しバー位置が天井面から60cmの場合、標準の位置に比べ乾燥時間が約2割長くなります。)

浴室乾燥の場合

条件

- 周辺温度 20℃、60%
- 可動ルーバーは洗い場中央方向。
- 換気能力 1.5m³/分

在来浴室	浴室乾燥時間の目安
1.5坪 2.50×1.60×2.40 (m)	約60分~90分

※上表は実験室での試験結果です。乾燥時間は季節、室温、浴室の種類や大きさ、温風の吹出し方向などによって変化しますので、目安として参考にしてください。

予備暖房運転のしかた

●予備暖房運転とは

冬の一番風呂のように浴室が冷えている場合に、入浴前に予備暖房にしていたくと、温風により浴室を暖め、入浴時に感じる肌寒さをやわらげることができます。

- 遠隔発停機能付きの熱源機をお使いの場合は、乾燥機リモコンの(予備)スイッチを押すと自動的に熱源機が点炎します。
- 遠隔発停のできない熱源機をお使いの場合は、熱源機のメインリモコンで点炎してください。(熱源機の説明書をお読みください。)

1. 運転開始は入浴される約30分ほど前から行ってください。
(予備暖房時間は、浴室の種類や大きさ、気温や湿度によって異なります。)
2. グリルの可動ルーバーを動かして温風が洗い場に流れるように調整してください。
3. リモコンの(予備)スイッチを押してください。予備暖房ランプ(赤)が点灯し、予備暖房運転が開始されます。
運転時間は前回セットした予備暖房時間を記憶しています。(初回のみ0:00:00を表示)
お好みの時間にセットしたい場合は、タイマー設定スイッチ(⑤)を押してセットし直してください。(0:00:00~12:00:00まで10分単位でセット可能です。)
(予備)スイッチを入れて1~2分後に温風吹出口から温風が吹き出してくることを確認してください。
浴室内の空気を吸い込み、熱交換させて浴室内へ温風を循環させます。

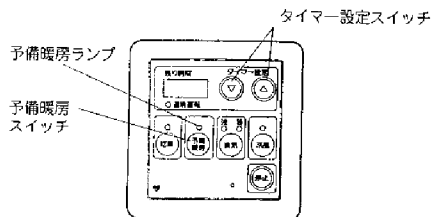

4. 浴室の窓と、ドアを開けて温かい空気がにげないようにしてください。

※換気用の空気孔は、予備暖房時は暖かい空気が逃げますので閉めておいてください。
(予備暖房以外は開けておいてください。)



5. 入浴前まで運転し、浴室に入るときに運転を停止してください。
(温風が直接身体にあたると肌寒く感じられることがあります。)
6. タイマー設定時間が過ぎるか、(停止)スイッチを押すと電源が切れ、予備暖房運転が停止します。(すべての表示消灯)

遠隔発停のできない熱源機をお使いの場合は、ご使用後、熱源機のスイッチの切り忘れにご注意ください。

おしらせ

- 天井からの温風吹き出し方式による暖房ですので、浴室内上下の温度差によっては、足元が寒く感じられることがあります。
また、洗い場の床面を温めることはできません。
- 入浴中には予備暖房運転をしないでください。「脱水状態」や「肌寒さ」の原因になる恐れがあります。
- 暖房運転での室温設定はできません。
- 浴室内の温度が52℃以上の場合、過昇防止制御により暖かい風が吹き出ませんが異常ではありません。
(浴室内の温度が下がれば再び暖かい空気が吹き出します。)

換気運転のしかた

1. 浴槽に水又はお湯の残っているときには、浴槽にふたをしてください。

2. リモコンの(換気)スイッチを押してください。換気「強」ランプ(赤)が点灯し、換気「強」運転が開始されます。

換気「弱」運転をしたい場合は、続けてもう1度(換気)スイッチを押してください。換気「弱」ランプ(赤)が点灯し、換気「弱」運転になります。

- スイッチを1回押すと、換気の強運転をします。
- スイッチを2回押すと、換気の弱運転をします。

(換気「強」→換気「弱」→換気「強」...となっています。)

運転時間は前回セットした換気時間を記憶しています。(初回のみ [0:10] を表示) お好みの時間にセットしたい場合は、タイマー設定スイッチ(④)を押してセットし直してください。

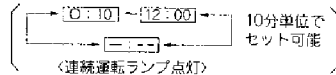

- [0:10] にセットすると連続運転ランプ(赤)が点灯して、連続運転になります。(換気運転の場合だけ、連続運転が可能です。)

3. タイマー設定時間が過ぎるか、(停止)スイッチを押すと電源が切れ、換気運転が停止します。(すべての表示消灯)

おしらせ

- 換気時間は、浴室の広さ、季節、窓の有無、バスユニットの材質などによって異なります
- 浴室のカビ防止の為、入浴後に換気運転(1~2時間程度)を行ってください。(乾燥運転をする場合は不要です。)
- 「強」運転で換気を行うと、早く換気が行なえます。
- 「弱」運転で換気を行うと、静かな状態で使用していただけます。

涼風運転のしかた

●涼風運転により

浴室暖房乾燥機を浴室の扇風機のかわりとしてお使いいただけます。特に夏場の入浴を快適にします。(夏場の入浴時にお使いください。)

1. リモコンの(涼風)スイッチを押してください。涼風ランプ(赤)が点灯し、涼風運転が開始されます。

運転開始時間は前回セットした涼風時間を記憶しています。(初回のみ [0:10] を表示) お好みの時間にセットしたい場合は、タイマー設定スイッチ(④)を押してセットし直してください。

([0:10]~[12:00]まで、10分単位でセット可能です。)

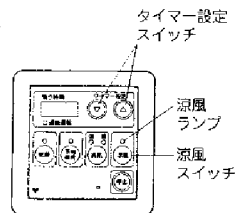

2. タイマー設定時間が過ぎるか、(停止)スイッチを押すと、電源が切れ、涼風運転が停止します。(すべての表示消灯)

お手入れのしかた

まず、お手入れの前に、必ず運転を停止して、ブレーカーを「OFF」にしてください。

フィルターのお手入れ

1. 本体空気吸込口のまん中のくぼみに指をひっかけ、フィルターを引き出してください。
2. フィルターについているホコリは、掃除機を使って吸い取ってください。活れのひどい場合には、ぬるま湯が石けん液に浸して、軽く洗って乾かしてください。
3. フィルターの取り付けは、取り外しの逆の順序で取り付けてください。

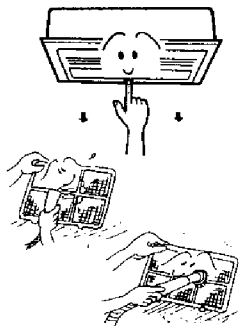

おしらせ

- フィルターにゴミやホコリがたまりますと風量が減り、乾燥・換気効果が低下します。通常1ヶ月に1度くらい掃除してください。
- フィルターは、日陰で十分乾燥してから取り付けてください。火気による乾燥は絶対にしないでください。
- フィルター裏側にドレン水が溜まっていることがありますので、注意しながら外してください。
- フィルターを外したままで運転しないでください。機器の故障の原因になります。

本体やリモコンのお手入れ

- 本体やリモコンの汚れは、やわらかい布でからぶきしてください。汚れがとれない場合は、ぬるま湯に浸し、よくしぼってふいてください。



おしらせ

- アルコール、ベンジン、シンナー、みがき粉、化学洗剤などは使わないでください。キズや変形など、製品をいためる原因となります。
- 化学雑巾でこすったり、長時間接触させたままにしないでください。変質したり、表面がはげたりします。

故障かな?と思ったら

故障かな?と思われるら、ただちに使用を中止し、一度つぎのことをお調べください。

状況	現象	原因	処置
洗濯物が出ない。 (室温が出ない)	リモコンの(電源)スイッチを押し、タイマーを設定しても室温が出ない。	● 室温温度が低い。	そのまましばらく待ってください。室温が上がるにたがって室温がでてきます。(3~5分)
		● 熱源機の異常 ● リモコンの異常 ● ファンの異常 ● 熱動弁の異常	①熱源機が点火しているか、熱源機の取扱説明書にしたがってチェックしてください。送風機が回らない熱源機の場合は、熱源機側で点火してください。 ②リモコンのリセットスイッチ (P20参照) を押して、もう一度運転してください。 ①②で直らないときはお買い求めの販売店または、お近くの大阪ガスへご連絡ください。
乾燥能力が低下した。	室温は出ているが風が弱い。	● フィルターの目詰まり。	フィルターの清掃。
	室温は正常に出ている。	● 浴室ドア、窓が開いている。 ● 洗濯物に室温が当たっていない。	ドア、窓を閉める。 (浴室の吸気孔は開ける。) ルーバー角度を調節してください。 (標準は垂直(真下)方向)
浴室があたたまらない。 (室温が出ない)	リモコンの(電源)スイッチを押し、タイマーを設定しても室温が出ない。	● 室温温度が低い。	そのまましばらく待ってください。室温が上がるにたがって室温がでてきます。(3~5分)
		● 熱源機の異常 ● リモコンの異常 ● ファンの異常 ● 熱動弁の異常	①熱源機が点火しているか、熱源機の取扱説明書にしたがってチェックしてください。送風機が回らない熱源機の場合は、熱源機側で点火してください。 ②リモコンのリセットスイッチ (P20参照) を押して、もう一度運転してください。 ①②で直らないときはお買い求めの販売店または、お近くの大阪ガスへご連絡ください。
乾燥能力が低下した。	室温は出ているが風が弱い。	● フィルターの目詰まり。	フィルターの清掃。
	室温は正常に出ている。	● 浴室ドア、窓が開いている。 ● 室温が洗い場に流れていない。	ドア、窓を閉める。 洗い場側にルーバー角度を調節してください。

故障かな?と思ったら

故障かな?と思われたら、ただちに使用を中止し、一度つぎのことをお調べください。

状況	現象	原因	処置
換気しない	換気ファンは回っている。	●浴槽に湯が残っていてふたが開いている。	湯を抜くか、きっちりとふたをする。
	換気ファンが回っていない。	●ファンの異常 ●リモコンの異常	お買い求めの販売店または、お近くの大阪ガスへご連絡ください。
異常音がする	※運転時異常音がある。	●締付部のゆるみ。 ●ファンモーターの震動。	フィルターをしっかりと挿入してください。
		●フィルターのガタツキ	
送風距離を短縮	リモコンの(送風)スイッチを押し、タイマーを設定しても送風しない。	●ファンの異常 ●リモコンの異常	お買い求めの販売店または、お近くの大阪ガスへご連絡ください。
	E74	●通信回線の断線 ●マイコンの誤動作	リセットスイッチを押しマイコンの誤動作状態を解除する。(リモコンが動作しないを参照)それでも直らないときは、お買い求めの販売店または、お近くの大阪ガスへご連絡ください。
異常音が再び発生	E31	●温度センサ異常 ●マイコンの誤動作	リセットスイッチを押しマイコンの誤動作状態を解除する。(リモコンが動作しないを参照)それでも直らないときは、お買い求めの販売店または、お近くの大阪ガスへご連絡ください。
	リモコンが動作しない	リモコンの誤動作	リセットスイッチを押して、マイコンの誤動作状態を解除する。 *リセットスイッチは下図の位置にあり、クリップなど先の細いものを差し込み押ししてください。リセットスイッチは、針のような鋭いもので押さないでください。リセットスイッチを押しますと、各動作の設定時間が0.10になりますので再度セットしてください。

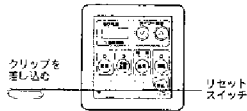

リセットスイッチを押しても直らないときは、お買い求めの販売店、または、お近くの大阪ガスにご連絡ください。

※本体への通気音やファン起動時の「カチッ」というリレー音、および浴室の熱断層・取筒より「ピシッ」という音がする場合もありますが、一時的なもので異常はありません。

仕様

項目	仕様	
型式	46-445型	
設置形式	設備ユニット天井に設置	
外形寸法	本体(mm)	幅530×奥行600×高さ192
	グリル幅(mm)	幅550×奥行510×高さ32.8
質量	13.0kg(運転時)	
乾燥方式	湯気循環吹出し方式	
熱源	暖房用温水(80℃、2ℓ/分)	
電源	AC100V 60Hz	
接続	配管(10.0φ)	樹脂配管 PTS-10A(クイックファスター接続)
	電気	VVFφ1.6(電源2芯、アース1芯)
	リモコン	DC12V 5芯 5m 両端コネクター接続(付属品)
熱源発停	本体側 E-COM信号線(赤、白) インテリジェント信号線(橙、灰)	
換気	φ100 ダクト	
標準熱出力	4.07kw(3500kcal/時 ΔT=60deg)	
消費電力(60Hz)	乾燥	73W
	換気	強/36W、弱/20W
	予備暖房	39W
風量	乾燥・涼風	69W
	換気	吹出し6.0m ³ /分 換気1.5m ³ /分
	予備暖房	強1.5m ³ /分(at8mmaq) 弱1.0m ³ /分(at0mmaq)
騒音	乾燥・涼風	吹出し6.0m ³ /分
	換気	48dB(A)(本体より1m離れて)
	予備暖房	強 40dB(A) 弱30dB(A)(本体より1m離れて)
送風機	循環	48dB(A)(本体より1m離れて)
	換気	クロスフローファン
熱交換器	アルミフィンプレート型φ9.52銅管	
ルーバー	手動式可動ルーバー(プラスチック製)	
フィルター	P.P樹脂製 内蔵(取外し可)	
安全装置	浴室内過熱防止装置、凍結防止装置	
付属品	●グリル ●リモコン ●通信ケーブル ●リモコン取付ネジ ●防振ゴム ●グリル取付ネジ ●保証書 ●取扱説明書 ●工事説明書	

保証・サービス

●保証書…内容のご確認と保存のお願い
必ず「お買上げ店名、無料修理期間」などの記載内容をお確かめになり、保証内容などをよくお読みいただき、この取扱説明書とともに大切に保管願います。

性能部品の在庫がある場合は、有償修理いたします。

●保証期間…2年間
正常なご使用状態でこの期間内に万一故障を生じた場合には、保証書記載事項に基づき「無料修理」いたします。

●修理を依頼される前に
この取扱説明書をよくお読みのうえ、19~20ページの表にしたがって再度点検してください。なお異常があるときは、必ずブレーカーを「OFF」にしてから保証書をお示しのうえ、お買い求めの販売店または、お近くの大阪ガスへご連絡ください。

●ご不明な点は
お買い求めの販売店または、お近くの大阪ガスへご相談ください。

●ご不明な点は
お買い求めの販売店または、お近くの大阪ガスへご相談ください。

補修部品については、生産中止後、10年保有しています。最低保有期間経過後であっても修理用