



大阪ガス

# 浴室暖房乾燥機 取扱説明書

46-440・46-441・46-442・46-443

保証書付

## 大阪ガスのお問い合わせ先

大阪事業本部	☎650	大阪市西区千代崎3丁目南2-37	☎大阪	06 (586)1122
関西事業本部	☎590	堺市住吉横町2-2-19	☎堺	0722(38)1131
和歌山支社	☎640	和歌山市本町1-5	☎和歌山	0734(31)2481
北関東事業本部	☎578	東大阪市親葉2-3-17	☎河内	0729(82)1131
北部事業所	☎589	高槻市藤の里町39-6	☎高槻	0726(71)0361
奈良支社	☎631	奈良市学園北2-4-1	☎奈良	0742(44)1111
兵庫事業本部	☎650	神戸市中央区東川崎町1-8-2	☎神戸	078(360)3100
姫路支社	☎670	姫路市神屋町4-8	☎姫路	0792(85)2221
豊岡支社	☎668	豊岡市三坂町6-57	☎豊岡	0798(23)2221
京滋事業本部	☎600	京都市下京区中堂寺薬田町1	☎京都	075(311)7381
滋賀支社	☎525	草津市西大路町5-34	☎草津	0775(82)5311
滋賀東支社	☎522	彦根市大東町12-11	☎彦根	0749(22)3131
長浜営業センター	☎526	長浜市南呉服町3-4	☎長浜	0749(62)7771
本社	☎641	大阪市中央区平野町4-1-2	☎大阪	06 (202)2221

大阪ガス株式会社

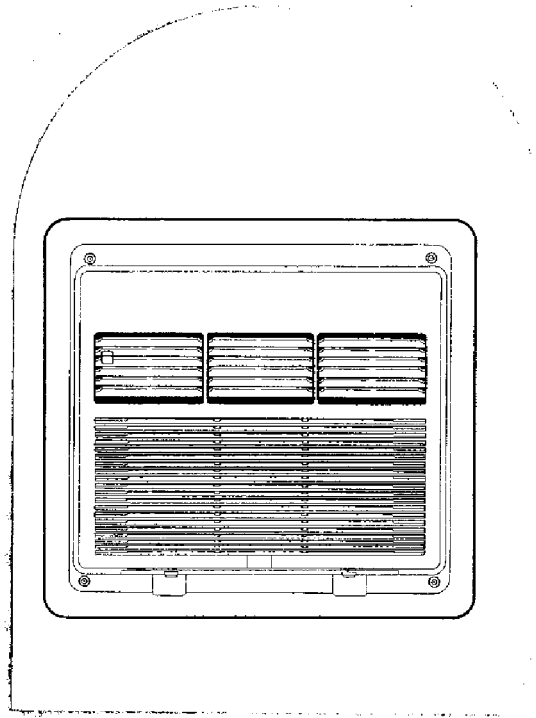

- ご使用前に必ずこの説明書をよくお読みのうえ、正しくお使いください。
- 別添の保証書とともに、この「取扱説明書」を大切に保管してください。
- もし、「取扱説明書」を紛失された場合は、お買求めの販売店もしくは、もよりの大阪ガスにご相談ください。  
メーカー形式 E-H4593・E-H4594・E-H4597・E-H4598

## ごあいさつ

このたびは、大阪ガス浴室暖房乾燥機をお求めいただきまして、ありがとうございます。  
また、

別添の保証書とともに、この「取扱説明書」を大切に保管してください。

## 本商品の特長・機能

この浴室暖房乾燥機は、浴室を衣類乾燥室として有効に使うことができ、また、浴室の換気や寒い時期の暖房により入浴を快適にするものです。しかも、温水循環方式のため、安全にお使いいただけます。

- 乾燥機——乾燥時間を設定し、洗濯物を乾かします。
- 予備暖房——寒い時期に浴室を暖めます。
- 換気——浴室の換気を行います。
- 涼風——浴室に送風を行います。

## もくじ

安全上のご注意	1
特に注意していただきたいこと	2～5
浴室暖房乾燥機のしくみ	6
各部のなまえと扱い方	7～8
ご使用方法	9～17
お手入れのしかた	18
故障かな？と思ったら	19～20
仕様	21
保証・サービス	21

## 安全上のご注意

※ご使用前に、この「安全上のご注意」をよくお読みのうえ、正しくお使いください。

※ここに示した注意事項は、製品を安全に正しくお使い頂き、あなたや他の人々への危害や損害を未然に防止するためのものです。

また注意事項は、危害や損害の大きさと切迫の程度を明示するために、誤った取扱いをすると生じることが想定される内容を、「警告」「注意」の2つに区分しています。

いずれも安全に関する重要な内容ですので、必ず守ってください。

**警告：**人が死亡または重傷を負う可能性が想定される内容。

**注意：**人が傷害を負う可能性及び物的損害のみの発生が想定される内容。

\*：ここでの「人」とは、使用者のみでなく、その家族・来客者及び購入者から機器を譲渡された人を含みます。

### 絵表示の例



△記号は、警告・注意を促す内容があることを告げるものです。

図の中に具体的な注意内容（左図の場合は感電注意）が描かれています。



○記号は、禁止の行為であることを告げるものです。

図の中や近傍に具体的な禁止内容（左図の場合は分解禁止）が描かれています。

※お読みになった後は、お使いになる方がいつでも見られるところに必ず保管してください。

## 特に注意していただきたいこと

### ⚠警告

本体・物干バーに異常に重いものをぶらさげたり、干したりしない。

ケガや、物干バーが曲る原因になります。

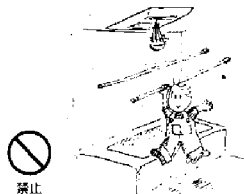

禁止

長時間にわたり温風や送風(涼風)を身体や動植物に直接当てない

「脱水状態」になったり、「低温やけど」の原因になります。特に体力のない病氣の方、乳幼児、お子様、お年寄りには、まわりの方が十分注意してください。  
また、動植物に直接風が当たると悪影響を及ぼしますので避けてください。

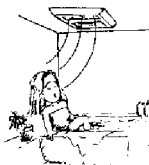

禁止

頭髮や、体を乾すために使用しない  
頭髮が機器にからんだり、「脱水状態」「低温やけど」の恐れがあります。

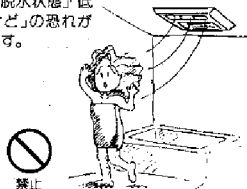

禁止

地震、火災などの緊急の場合は、あわてずすみやかに電源ブレーカーをOFFにする  
思わぬ事故の原因になります。

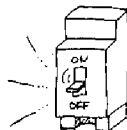

❗ 電源ブレーカーをOFFにする。

一般家庭用以外の目的に使わない

食品・動植物・精密機械・美術品の保存・船舶・車載などの特殊用途に使用すると、それらの家財や商品の品質が低下する原因になります。

禁止

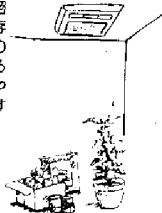

可動ルーバーや、グリル板に洗濯物をぶらさげない  
ケガや機器損傷の原因になります。

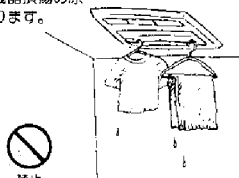

禁止

### ⚠警告

温風吹出口や吸気グリルにものをつめない  
火災や、機器の故障の原因になります。



禁止

作動中に、グリル板をはずしたり、指や棒を入れない  
内部でファンが高速回転しているため、けがや、やけどの原因になります。



禁止

本体やリモコンに、お湯や水をかけたり、濡れた手でさわったりしない  
感電や、機器の故障の原因になります。

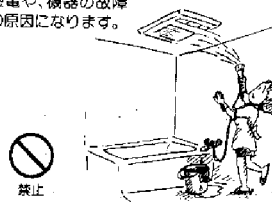

禁止

自分で設置工事をしない  
工事に不備があると、水漏れや感電、火災の原因になります。  
工事については必ずお買いあげの販売店またはもよりの大阪ガスにご相談ください。



禁止

自分で移動再設置・分解・修理・改造はしない  
移動再設置や修理・改造する場合はお買いあげの販売店またはもよりの大阪ガスにご相談ください。



分解禁止

異常なとき(こげ臭いなど)は運転を中止し、電源ブレーカーをOFFにする  
異常のまま運転を続けると感電や火災の原因になります。お買いあげの販売店またはもよりの大阪ガスにご相談ください。

❗ 電源ブレーカーをOFFにする。

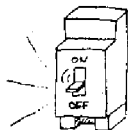

## 警告

可燃性ガスを近くに置かない

万一、ガスが漏れて室内ユニット、室外ユニットの周囲に溜まると発火し爆発する原因になります。



禁止



アースが正しく接地されているか確認する

アース線は、ガス管、水道管、避雷針、電話のアース線には接続しないでください。アースが不完全な場合は感電することがあります。



アースを確認する



## 注意

フィルターの掃除を行う時は、足元に注意して作業する

すべりやすいスリッパ等をはいての作業や不安定な踏台を持ち込んでの作業は転倒の原因になります。また、浴そうの縁や、風呂バタの上にも乗らないでください。



足元に注意して作業する。

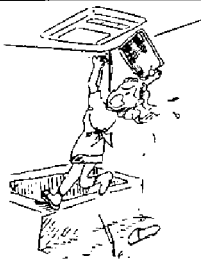

プラスチック部品を多く使っていますので火気は近づけない  
火災や、故障の原因になります。



禁止



本体に防カビ剤、殺虫剤などをふきかけない  
火災や、故障、サビの原因になります。



禁止

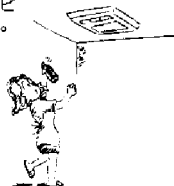

## 注意

フィルターを外して動作させない  
けがや、機種の故障の原因になります。



禁止

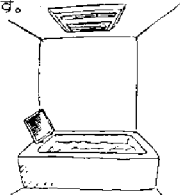

旅行などで長期間使用しない場合は、電源ブレーカーをOFFにする

絶縁劣化による感電や漏電火災の原因になることがあります。



電源ブレーカーをOFFにする。

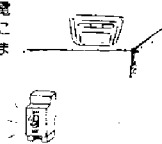

入浴後は、浴室および機器本体を良好に保つため、換気運転を行う

水滴がついたまま長期運転を行わないとカビの発生原因となります。



入浴後は換気運転を行う。



可動ルーバーの吹出方向は、必ず洗濯物に湿風が当たる角度に調整してください

吹出し角度によって乾燥時間が異なります。



洗濯物に湿風が当たる様に調整

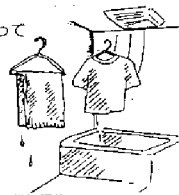

リモコンはお子様がいたらしないようにしてください

誤動作の原因になります。



禁止

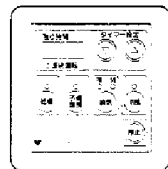

(※は2020年6月21日の仕様です。)

## 浴室暖房乾燥機のしくみ

### 浴室暖房乾燥機システム系統図

#### ●46-440、46-441型

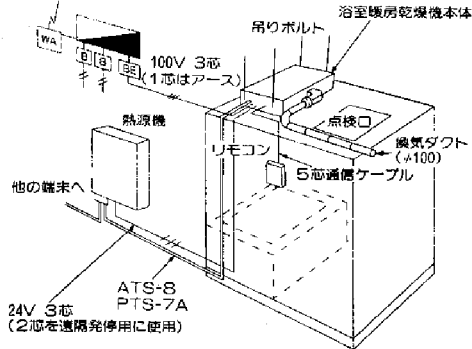

#### ●46-442、46-443型

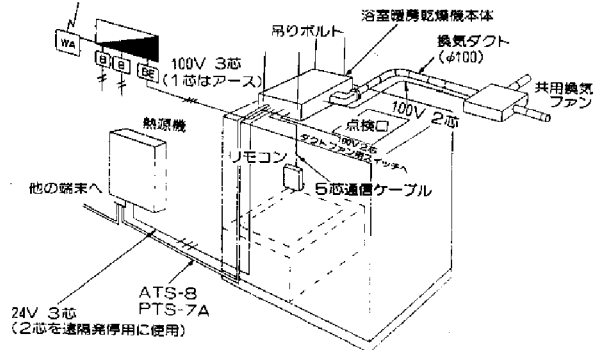

## 各部のなまえと扱い方

### リモコンスイッチ

#### ■46-440、46-441タイプ

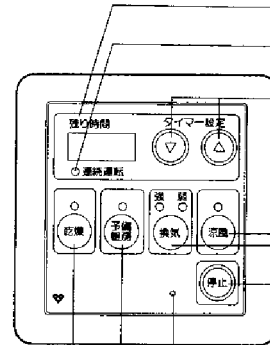

#### 残り時間表示(設定時はタイマー設定時間表示)

- 各動作の残り時間を1分刻みで表示します。
- 電源ブレーカを入れた瞬間、全灯します。(故障ではありません。)(異常表示についてはP20を参照ください。)

#### 連続運転ランプ(換気運転のみ)

- 連続運転時に点灯。  
(タイマー設定スイッチで「0:10」の前、「12:00」の後に「---」が点灯します。)

#### タイマー設定スイッチ

- 10分刻みで12時間まで設定出来ます。(換気運転のみ連続運転あり)  
①で時間を短く、②で時間を長くします。  
(スイッチを押し続けると、タイマー設定時間は連続的に変わります。)(前回の設定時刻を表示します。)

#### 涼風スイッチ(前回の設定時刻を表示します。)

- スイッチを押すと涼風運転します。

#### 換気スイッチ(前回の設定時刻を表示します。)

- スイッチを1回押すと、換気の強運転をします。
- スイッチを2回押すと、換気の弱運転をします。(換気"強"→換気"弱"→換気"強"...となつていきます。)

#### 停止スイッチ

- スイッチを押すと各動作が停止します。

#### リセットスイッチ

- 機器が誤動作を起した場合に押します。(詳しくはP20を参照ください)

#### 予備暖房スイッチ(前回の設定時刻を表示します。)

- スイッチを押すと予備暖房運転します。

#### 乾燥スイッチ(前回の設定時刻を表示します。)

- スイッチを押すと乾燥運転します。

#### ■46-442、46-443タイプ

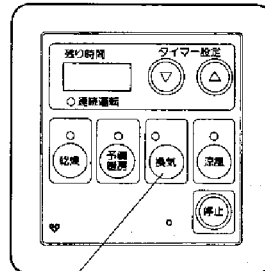

#### 換気スイッチ(前回の設定時刻を表示します。)

- スイッチを押すと換気運転をします。(換気強・弱ランプはありません。)

- なお46-442、46-443タイプの換気運転ボタン以外のボタン・ランプは46-440、46-441タイプと同仕様です。

### 遠隔発停機能

遠隔発停機能付きの熱源機をお使いの場合は、乾燥機のリモコンスイッチの**乾燥**、**予備暖房**スイッチを押すと、自動的に熱源機が点火し、乾燥、予備暖房が停止すると、熱源機も停止します。

### 凍結防止モード

気温が低くなると、温水配管の破損を防止するため、自動的に熱源機内蔵の温水循環ポンプを運転し配管に水を循環させます。

### 本体

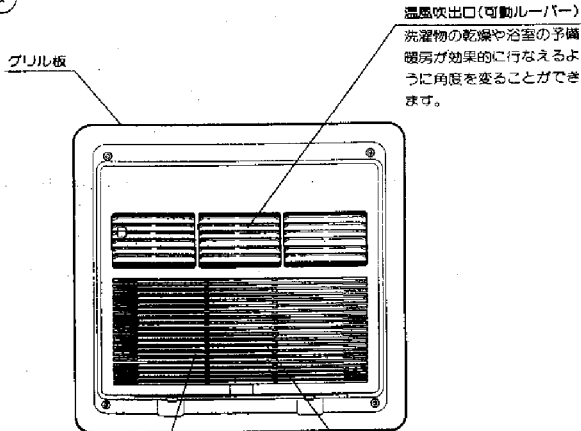

**空気吸込口**  
ここより浴室内の空気を吸い込みます。

**吸気グリル (中にフィルターが入っています)**  
衣類などのホコリの侵入を防ぎます。フィルターは、定期的に掃除をしてください。フィルターの取り外し方は、P18を参照ください。

## ご使用方法

### 衣類乾燥をするとき

- 遠隔発停機能付きの熱源機をお使いの場合は、乾燥機のリモコンスイッチの**乾燥**スイッチを押すと自動的に熱源機が点火します。
- 遠隔発停のできない熱源機をお使いの場合は、熱源機のメインリモコンで点火してください。(熱源機の説明書をお読みください。)

1. 浴室の内部が水滴でぬれているときには、あらかじめ換気するか、雑巾などで拭き取ってください。(水滴が付いたままで乾燥すると乾燥時間が長くなります。)
2. 浴槽に水又はお湯が残っているときには、浴槽にふたをしてください。
3. 洗濯物(脱水後)をハンガーにかけて、衣類と衣類の間におらなく温風が行きわたるよう吊してください。  
  
グリルの可動ルーバーを動かして、温風が衣類によく当たるように調節してください。
4. リモコンスイッチの**乾燥**スイッチを押し乾燥モードにしてください。(乾燥ランプ(赤)点灯)時間は前回の設定時間にセットされ、(初回のみ)0:10を表示し乾燥が開始されます。次に**タイマー**設定スイッチを押し、好みの時間にセットしてください。(0:10~12:00まで10分単位でセット可能) **乾燥**スイッチを入れて1~2分後に温風吹出口から温風が吹き出してくることを確認してください。浴室内の空気を吸込み、一部を換気し残りを熱交換させて浴室へ温風を循環させます。(乾燥時間のめやすは13ページをご参考になしてください。)

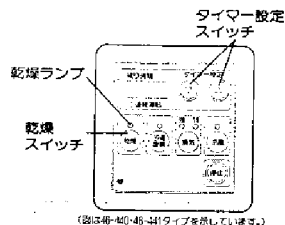

(図は400-46-441タイプを以てしています。)

5. 浴室の窓と、ドアを開けて温かい空気が逃げないようにしてください。



6. タイマー設定時間が過ぎるか、又は、乾燥運転時に**停止**スイッチを押すと電源が切れ、運転が停止されます。(すべての表示消灯)

ご使用後、熱源機のスイッチの切り忘れにご注意ください。

#### お知らせ

- 乾燥時間は、洗濯物の種類や量・脱水状態、浴室の種類や大きさ、気温や湿度によって異なります。
- 運転中に洗濯物を追加すると充分乾燥しない場合があります。
- 洗濯物の種類や量、脱水状態、浴室の種類や大きさ、気温や湿度によって充分乾燥しない場合があります。その場合は、再度タイマー設定で乾燥運転してください。
- 浴室を乾燥させる場合、浴室の種類や大きさにより一部乾きにくい所があります。
- ジーパン、トレーナーなど厚手の洗濯物乾燥は特に時間がかかりますので、温風の吹出し口付近に吊り、通風を良くするなどの調整をしてください。
- 温風の吹出し角度によっても乾燥時間が異なります。温風が洗濯物にうまくあたるよう可動ルーバーで調整してください。
- 浴室内に結露している場合、パネル板に付着している水滴が落ちることがありますが、これは水滴れではありません。

#### 上手な乾燥のしかた

1. 洗濯物は、あらかじめ脱水をし、ジーパン、トレーナーなど厚手の洗濯物は乾燥に時間がかかりますので、温風の吹出し口近くに吊下げてください。また浴室が水滴でぬれている時、そのまま乾燥すると乾燥時間が長くかかります。あらかじめ換気するか、雑巾などで浴室の壁・床の水滴を拭き取ってください。

2. 衣類と衣類のあいだにむらなく温風が行きわたるように少しすき間をあけて干します。物干しバーには、洗濯物をかけたハンガーを約5cmの間隔で吊下げて下さい。ハンガーの数は物干しバー1本あたり7〜10本が適当です。ハンガーの数が増えると乾燥時間が長くかかります。洗濯物が少ない場合は、吹出し口の近くに洗濯物を干すとより乾きやすくなります。

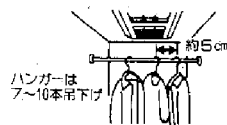

3. 浴槽にふたをした方が効果的に温風を循環できます。ただし、長いものを干す場合には、浴槽の水を抜き、浴槽まで伸ばして干すと、しわが出來ず、きれいに乾きます。



4. 温風の吹出角度によって乾燥時間が異なります。温風が洗濯物にうまく当たるように可動ルーバーで調整してください。

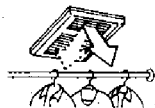

5. 浴室の入口や窓は、温風が逃げないようにしっかり閉めてから、スイッチを入れ、タイマーをセットしてください。

6. 洗濯物が多い時は、途中で並べかえたり、向きをかえると効率よく乾燥できます。

7. バスタオル、スポン等、厚手の衣類については、ハンガーに掛けないで、洗濯バサミ等で吊すと早く乾きます。

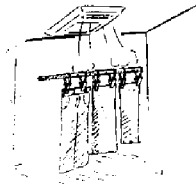

## 乾燥性能

### ●洗濯物の種類と重さ

	洗濯物の種類	洗濯物重量約4kg	洗濯物重量約2kg
①	バスタオル	2枚	2枚
②	タオル	2	1
③	ピロケース	2	
④	ランニングシャツ	1	
⑤	パンツ	3	2
⑥	シャツ	2	2
⑦	男用パジャマ	1	1
⑧	女用パジャマ	1	1
⑨	作業服	1	
⑩	作業スボン	1	
⑪	カッターシャツ	2	
⑫	靴下	3	2
⑬	子供用ワンピース	2	
⑭	子供用パンツ	1	
⑮	子供用ベチコート	1	
⑯	赤ちゃん用前かけ	1	
⑰	スリッパ	5	3
⑱	ガードル	1	
⑲	ショーツ	1	1
	合計	約 4 kg 綿：70.2% 化繊：29.8%	約 2 kg 綿：86.1% 化繊：13.9%

〈乾燥運転条件〉 ●浴室周辺温度 20℃、60%

- 上記の洗濯物を脱水機にて5分間脱水したものを使用。
- 乾燥運転時の換気量は1.5m<sup>3</sup>/分に調節。
- 吹出しルーバーは垂直（真下）方向。
- 浴室内壁は水滴のない乾燥状態。

タイマーは次の表を目安にセットしてください。

ユニットバスへ設置した場合の乾燥時間の目安

### 衣類乾燥の場合

条件

周辺温度 20℃、60%

換気能力 1.5m<sup>3</sup>/分

品番	適応ユニットバス	洗濯物重量	乾燥時間の目安
46-440	0.75坪	2kg	約1時間30分から1時間40分
46-442	1.60×1.20×2.00(m)	4kg	約1時間50分から2時間
46-441	1.0坪	2kg	約1時間30分から1時間40分
46-443	1.60×1.60×2.00(m)	4kg	約1時間50分から2時間

### 浴室乾燥の場合

条件

周辺温度 20℃、60%

換気能力 1.5m<sup>3</sup>/分

品番	適用ユニットバス	乾燥時間の目安
46-440	0.75坪	約50分から80分
46-442	1.60×1.20×2.00(m)	
46-441	1.0坪	約50分から80分
46-443	1.60×1.60×2.00(m)	



### 予備暖房するとき

- 遠隔発停機能付きの熱源機をお使いの場合は、乾燥機のリモコンの(予備)スイッチを押すと自動的に熱源機が点火します。
- リモコン発停のできない熱源機をお使いの場合は、熱源機のメインリモコンで点火してください。(熱源機の説明書をお読みください。)

1. 運転開始は入浴される約30分ほど前から行なってください。  
(予備暖房時間は、浴室の種類や大きさ、気温や湿度によって異なります。)
2. グリルの可動ルーバーを動かして温風が洗い場にも流れるように調整してください。
3. リモコンスイッチの(予備)スイッチを押し、予備暖房モードにしてください。  
(予備暖房ランプ(赤)点灯) 時間は前回の設定時間にセットされ、(初回のみ) [0:10] を表示 予備暖房が開始されます。次に (タイマー) タイマー設定スイッチを押してお好みの時間にセットしてください。([0:10]~[12:00]まで10分単位でセット可能) (予備)スイッチを入れて1~2分後に温風吹出口から温風が吹き出してくることを確認してください。  
浴室内の空気を吸込み、熱交換させて浴室内へ温風を循環させます。

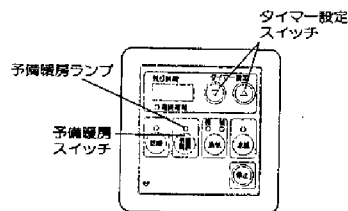

(図は45-340-05-411タイプを示しています。)

4. 浴室の窓と、ドアを閉めて温かい空気が逃げないようにしてください。

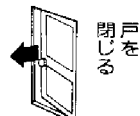

5. 入浴前まで運転し、浴室に入る時に運転を停止してください。  
(温風が直接身体にあたると肌寒く感じられることがあります。)
6. タイマー設定時間が過ぎるか、又は予備暖房運転時に(停止)スイッチを押すと電源が切れ、運転が停止されます。(すべての表示消灯)

ご使用後、熱源機のスイッチの切り忘れにご注意ください。

### おしらせ

- 予備暖房運転とは  
冬の一番風呂のように浴室が冷えている場合には入浴前に予備暖房にしておくと、温風により浴室内を温め、入浴時に感じる肌寒さをやわらげることができます。
- 天井からの温風吹出し方式による暖房ですので、浴室内上下の温度差によっては、足元が寒く感じられることがあります。  
また、洗い場の床面を温めることはできません。
- 入浴中には予備暖房運転をしないでください。「脱水状態」や「肌寒さ」の原因になるおそれがあります。
- 暖房運転での室温設定はできません。
- 浴室内の温度が52℃以上の場合は、過昇防止制御により暖かい風が吹き出しますが異常ではありません。  
(浴室内の温度が下がれば再び暖かい風が吹き出します。)

### 換気をするとき

〈46-440、46-441タイプの場合〉

1. 浴槽に水又はお湯の残っているときには、浴槽にふたをしてください。

2. リモコンスイッチの(換気)スイッチを押し換気モードにし「強」または「弱」を選択してください。「強」または「弱」ランプ(赤)点灯  
時間は前回の設定時間にセットされ、(初回のみ)0:10を表示し換気が開始されます。次に(強)タイマー設定スイッチを押してお好みの時間にセットしてください。

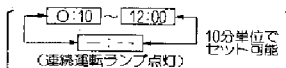
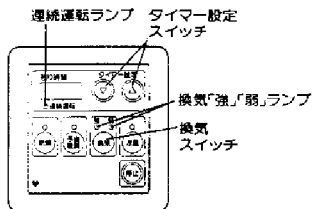

- スイッチを1回押すと、換気の強運転をします。
- スイッチを2回押すと、換気の弱運転をします。(換気「強」→換気「弱」→換気「強」...となっています。)

3. タイマー設定時間が過ぎるか、又は、換気運転時に(停止)スイッチを押すと電源が切れ、運転が停止されます。(すべての表示消灯)

〈46-442、46-443タイプの場合〉

1. 浴槽に水又はお湯の残っているときには、浴槽にふたをしてください。

2. リモコンスイッチの(換気)スイッチを押し換気モードにしてください。(換気ランプ(赤)点灯)  
時間は前回の設定時間にセットされ、(初回のみ)0:10を表示し換気が開始されます。次に(強)タイマー設定スイッチを押してお好みの時間にセットしてください。

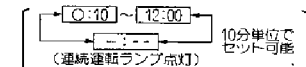
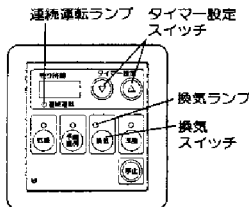

3. タイマー設定時間が過ぎるか、又は、換気運転時に(停止)スイッチを押すと電源が切れ、運転が停止されます。(すべての表示消灯)

### おしらせ

- 換気時間は、浴室の広さ、季節、窓の有無、バスユニットの材質などによって異なります。
- 乾燥運転しない日も1日1回(1~2時間程度)換気運転を行ってください。
- 46-442、46-443タイプで、トイレや洗面所等の外部スイッチと中間ダクトファンを運動している場合は、乾燥機の乾燥・換気・涼風スイッチまたは外部スイッチがONになっていると中間ダクトファンが運転状態となります。
- リモコンによる乾燥・換気・涼風運転中は外部スイッチをOFFにしても中間ダクトファンは停止しません。

### 涼風運転するとき

1. リモコンスイッチの(涼風)スイッチを押し涼風モードにしてください。(涼風ランプ(赤)点灯)時間は前回の設定時間にセットされ、(初回のみ)0:10を表示し涼風運転が開始されます。次に(強)タイマー設定スイッチを押してお好みの時間にセットしてください。(0:10~12:00)まで、10分単位でセット可能)

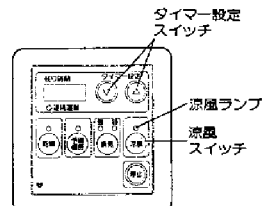

(図46-442、46-443タイプを示しています。)

2. タイマー設定時間が過ぎるか、又は涼風運転時に(停止)スイッチを押すと、電源が切れ、運転が停止されます。(すべての表示消灯)

### おしらせ

- 涼風運転とは  
夏の暑い時期に涼風運転させると送風と換気により、快適に入浴することができます。

## お手入れのしかた

まず、お手入れの前に、必ず運転を停止して、ブレーカーを「OFF」にしてください。

### フィルターのお手入れ

1. 本体空気吸込口のまん中のくぼみに指をひっかけ、フィルターを引き出してください。
2. フィルターについているホコリは、掃除機を使って吸い取ってください。  
汚れのひどい場合には、ぬるま湯か石けん液に浸して、軽く洗って乾かしてください。
3. フィルターの取り付けは、取外しの逆の順序で取付けてください。

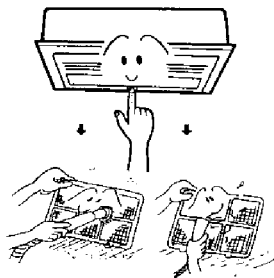

### おしらせ

- フィルターにゴミやホコリがたまりますと風量が減り、乾燥・換気効果が低下します。通常1ヶ月に1度ぐらい掃除してください。
- フィルターは、日陰で十分乾燥してから取り付けてください。火気による乾燥は絶対しないでください。
- フィルター裏側にドレン水が溜まっていることがありますので、注意しながらはずしてください。
- フィルターをはずしたままで運転しないでください。機器の故障の原因になります。
- フィルターを極端に曲げたり、無理な力を加えないでください。破損する恐れがあります。

### 本体やリモコンのお手入れ

- 本体やリモコンの汚れは、やわらかい布でかきとってください。汚れがとれない場合は、ぬるま湯に浸し、よくしぼってふいてください。



### おしらせ

- アルコール、ベンジン、シンナー、みがき粉、化学洗剤などは使わないでください。キズや変形等、製品をいためる原因となります。
- 化学ぞうきんでこすったり、長時間接触させたままにしないでください。変質したり、表面がはげたりします。

## 故障かな？と思ったら

故障かな？と思われるなら、ただちに使用を中止し、一度つぎのことをお調べください。

状況	現象	原因	処置
洗濯物が乾かない。 (室温が出ない)	リモコンスイッチを(乾燥)モードにリタイマーをセットしても室温がでない。	<ul style="list-style-type: none"> <li>● 室温温度が低い。</li> <li>● 熱源機の異常</li> </ul>	そのままだらく待つてください。室温が上がるに従って室温がでてきます。(3~5分)
		<ul style="list-style-type: none"> <li>● リモコンの異常</li> <li>● ファン異常</li> <li>● 熱動弁の異常</li> </ul>	熱源機の取扱説明書にしたがってチェックしてください。それでも直らない時はお買い求めの販売店または、お近くの大坂ガスへご連絡ください。
乾燥能力が低下した。	室温は出ているが風が弱い。	● フィルターの目詰まり。	フィルターの清掃。
	室温は正常に出ている。	<ul style="list-style-type: none"> <li>● 浴室ドア、窓が開いている。</li> <li>● 洗濯物に室温が当たっていない。</li> </ul>	ドア、窓を閉める。 ルーバー角度を調節してください。
浴室があたたまらない。 (室温が出ない)	リモコンスイッチを(乾燥)モードにリタイマーをセットしても室温がでない。	<ul style="list-style-type: none"> <li>● 室温温度が低い。</li> <li>● 熱源機の異常</li> </ul>	そのままだらく待つてください。室温が上がるに従って室温がでてきます。(3~5分)
		<ul style="list-style-type: none"> <li>● リモコンの異常</li> <li>● ファン異常</li> <li>● 熱動弁の異常</li> </ul>	熱源機の取扱説明書にしたがってチェックしてください。それでも直らない時はお買い求めの販売店または、お近くの大坂ガスへご連絡ください。
予備暖房能力が低下した。	室温は出ているが風が弱い。	● フィルターの目詰まり。	フィルターの清掃。
	室温は正常に出ている。	<ul style="list-style-type: none"> <li>● 浴室ドア、窓が開いている。</li> <li>● 室温が洗い場に流れていない。</li> </ul>	ドア、窓を閉める。 ルーバー角度を調節してください。

## 故障かな?と思ったら

故障かな?と思われたら、ただちに使用を中止し、一度つぎのことをお調べください。

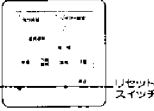
状況	現象	原因	処置
換気しない	換気ファンは廻っていない。	●浴槽に湯が残っている。 ●心だか閉まっている。	湯を抜くか、きつざりどふたをすく。
	換気ファンが廻っていない。	●ファンの異常 ●リモコンの異常	お買い求めの販売店または、お近くの大阪ガスへご連絡ください。
異常音	※運転時異常音がする。	●扉付部のゆるみ。 ●ファンモーターの振動。 ●フィルターのガタツキ	フィルターをしっかりと挿入してください。
	リモコンスイッチを(誤作動)モードにリタイマーセットしても送風しない。	●ファンの異常 ●リモコンの異常	お買い求めの販売店または、お近くの大阪ガスへご連絡ください。
異常表示が出る	E74	●通信回線の断線 ●マイコンの誤動作	リセットスイッチを押しマイコンの誤動作状態を解除する。(リモコンが動作しないを参照)それでも直らない時は、お買い求めの販売店または、お近くの大阪ガスへご連絡ください。
	E31	●温度センサ異常 ●マイコンの誤動作	リセットスイッチを押しマイコンの誤動作状態を解除する。(リモコンが動作しないを参照)それでも直らない時は、お買い求めの販売店または、お近くの大阪ガスへご連絡ください。
リモコンが動作しない	リモコンのスイッチを押しても動作しない。(表示がおかしい、停止しない等)	リモコンの誤動作	リセットスイッチを押し、マイコンの誤動作状態を解除する。 *リセットスイッチは下図の位置にあり、クリップなど先の細いものを差し込み押ししてください。リセットスイッチは、針のような鋭いもので押さないでください。リセットスイッチを押しますと、各動作の設定時間が(0:10)になりますので再度セットしてください。  リセットスイッチを押しても直らない時は、お買い求めの販売店、または、お近くの大阪ガスにご連絡ください。

\*本体への送風音やファン起動時の「カチツ」というラリ一音、および浴室の熱感強・弱により「ヒンツ」という音がする場合がありますが、一時的なもので異常ではありません。

## 仕様

項目		仕様			
型 式		46-440	46-442	46-441	46-443
設置様式		設備ユニット天井に設置			
寸 法 (mm)		高さ170×幅510×奥行600			
乾燥方式		温風循環吹出し方式			
熱 源		暖房用温水(30℃、1.5ℓ/分)			
標準熱出力		2.56kW(2200kcal/時 ΔT=60deg)	3.26kW(2800kcal/時 ΔT=60deg)		
消費電力 (60Hz)	乾燥	115W	80W+換気	115W	80W+換気
	換気	強/40W 弱/22W		強/40W 弱/22W	
	予備暖房	80W			
送風機	涼 風	113W	78W+換気	113W	78W+換気
	送風機	樹脂配管(PTS-7A、10A)銅管(ATS-8、10)			
電 気	電 気	AC100V VVFφ1.8(3芯)			
	風 量	乾燥	吹出し5.1m <sup>3</sup> /分 換気1.5m <sup>3</sup> /分	吹出し5.1m <sup>3</sup> /分 換気設計による	吹出し5.1m <sup>3</sup> /分 換気設計による
換気		強:3.0m <sup>3</sup> /分(at.13Pa) 弱:1.5m <sup>3</sup> /分(at.13Pa)		強:3.0m <sup>3</sup> /分(at.13Pa) 弱:1.5m <sup>3</sup> /分(at.13Pa)	
予備暖房		吹出し5.1m <sup>3</sup> /分			
送風機	涼 風	吹出し5.1m <sup>3</sup> /分 換気1.5m <sup>3</sup> /分	吹出し5.1m <sup>3</sup> /分 換気設計による	吹出し5.1m <sup>3</sup> /分 換気設計による	吹出し5.1m <sup>3</sup> /分 換気設計による
	送風機	クロスフローファン			
送風機	換 気	シロッコファン	共用換気ファン	シロッコファン	共用換気ファン
熱 交 換 器		アルミフィンプレート型9.52φ銅管			
パ ー ル		熱動弁方式			
ル ー バ ー		可動ルーバー(吹出側)プラスチック製(手動)			
フ ィ ル タ ー		内蔵(取外し可)			

## 保証・サービス

- 保証書…内容のご確認と保存のお願い  
必ず「お買上げ店名、無料修理期間」などの記載内容をお確かめになり、保証内容などをよくお読みいただき、この取扱説明書とともに大切に保管願います。
- 保証期間…2年間  
正常なご使用状態でこの期間内に万一故障を生じた場合には、保証書記載事項に基づき「無料修理」いたします。補修部品については、生産中止後、10年保有しています。
- 修理を依頼される前に  
この取扱説明書をよくお読みのうえ、19~20ページの表に従って再度点検してください。なお異常があるときは、必ずプレーカーを「OFF」にしてから保証書をお示しのうえ、お買い求めの販売店または、お近くの大阪ガスへご連絡ください。
- ご不明な点は  
お買い求めの販売店または、お近くの大阪ガスへ相談ください。