



大阪ガス

システムエアコン

取扱説明書

49-351型

49-352型

保証書付

大阪ガスビルサービスセンター・支社所在地および電話番号

大阪支社 ☎550 大阪市西区千代崎3-2-95 ☎大 阪06(586)3200
 南部支社 ☎590 堺市住吉橋町2-2-19 ☎堺 0722(38)1131
 北部支社 ☎589 高槻市藤の里町39-6 ☎高 槻0726(71)0361
 東部支社 ☎578 東大阪市稲葉2-3-17 ☎河 内0729(62)1131
 兵庫支社 ☎650 神戸市中央区東川崎町1-8-2 ☎神 戸078(360)3100
 京都支社 ☎604 京都市中京区烏丸御池梅屋町358 ☎京 都075(231)8151
 奈良支社 ☎631 奈良市学園北2-4-1 ☎奈 良0742(44)1111
 和歌山支社 ☎640 和歌山市本町1-5 ☎和歌山0734(31)2481
 兵庫西支社 ☎670 姫路市神慶町4-8 ☎姫 路0792(85)2221
 豊岡支社 ☎668 豊岡市三坂町6-57 ☎豊 岡0796(23)2221
 湖南支社 ☎525 草津市追分町字荒畑680-1 ☎草 津0775(82)5311
 彦根支社 ☎522 彦根市大東町12-11 ☎彦 根0749(22)3131
 (横浜営業所) ☎526 横浜市南兵衛町3-4 ☎長 浜0749(62)7171
 本社・ガスビルサービスセンター ☎541 大阪市中央区平野町4-1-2 ☎大 阪06(202)2221

大阪ガス株式会社



組合わせる冷房用室外機名

室内機	49-351
	49-352
冷房用 室外機	04-304、305、306

●使用前に必ずこの説明書をよくお読みのうえ、正しくお使いください。

特 長

ごあいさつ

このたびは、システムエアコンをお買いだきましてありがとうございます。
ごさいます。

も く じ

特長	1
各部のなまえ	2
運転の種類と内容	6
リモコンの準備	10
運転の前に	12
運転のしかた	14
タイマーのセット・変更	16
風向の調節	18
応急運転	20
凍結防止について	21
お手入れのしかた	22
上手な使いかた	24
設置について	25
アフターサービス	26
故障ではありません	27
システムの概要	28
仕様	29

1. 暖房運転
 - ・暖房に温水を使用していますのでマイルド暖房ができます。
2. 自動運転
 - ・運転開始時、ボタンひとつで室温を判断し、暖房・冷房・ドライのいずれかを
選り室温の設定も自動的におこないます。
3. ワイヤレスリモコン
 - ・離れた場所から操作できます。
 - ・固定したい場合は、リモコン取付具で操作しやすい場所に取り付けられます。
 - ・上下風向調節はリモコンで調節できます。
4. おやすみ運転
 - ・おやすみになるときに冷えすぎ、暖めすぎをセーブし、5時間運転して自動停止
します。
5. 防カビ剤入りエアフィルタ・室内ファン
 - ・エアフィルタ・室内ファンへのカビの発生をおさえます。
6. HA端子付
 - ・テレコントロールシステムにより電話で運転・停止ができます。

各部のなまえ

室内ユニット

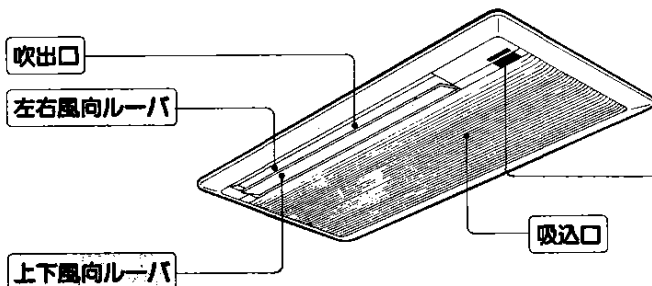

室外ユニット

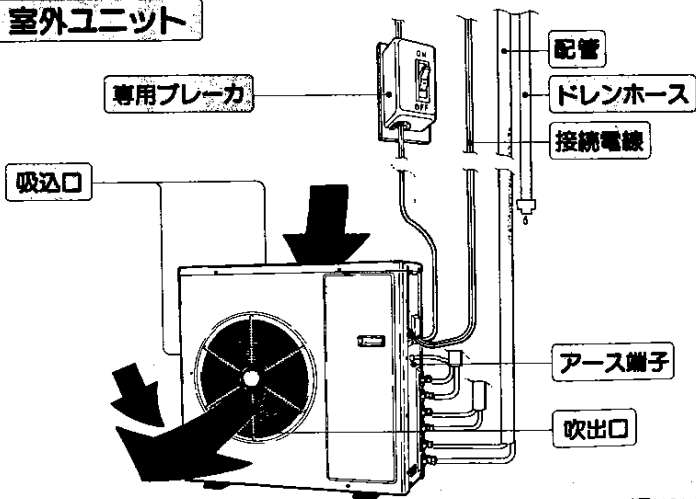

(図は04-306)

本体操作部・表示部

運転表示ランプ

運転：運転中に点灯。
自動運転開始時は点滅。
風向自動：風向自動中に点灯。
タイマー：タイマーセット中に点灯。

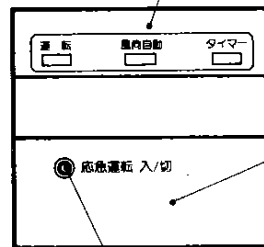

受信部

リモコンからの信号を受信する。
受信音“ピピッ”（停止中も含む。）
または“ピー”が出る。

緊急運転ボタン

リモコンが使えない時に使用。
(☞20ページ)

各部のなまえ

リモコン

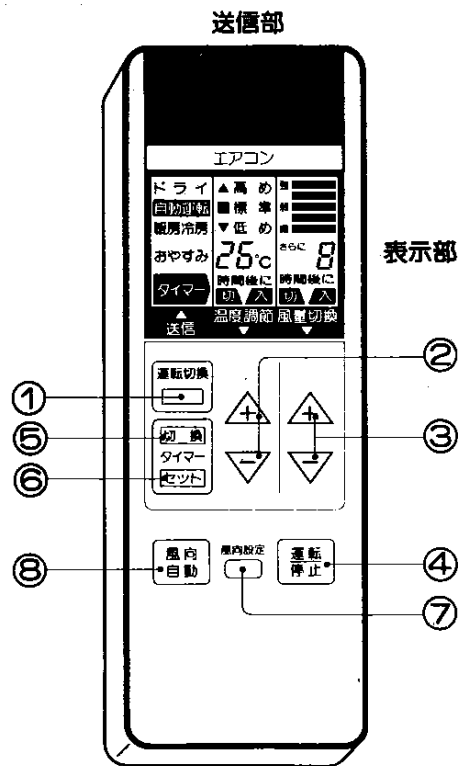

1 運転切換ボタン

- ボタンを押して、「自動運転」、「暖房」、「ドライ」、「冷房」の切換えをおこないます。

2 温度調節/時間設定ボタン

- 設定は16～30℃の範囲でできます。
- ▲、▼ いずれかボタンを押すと表示部に設定温度が表示されます。「26・27…」などの数字は、設定温度のめやすです。たとえば「27」にしますと、室温はほぼ27℃になります。
- ▲ を押すと数字が増え、▼ を押すと減ります。(押し続けると早おくりになります。)
- タイマー運転時には、時間設定ボタンとして使用します。(16～17ページ参照)

3 風量切換/時間設定ボタン

- ボタンを押して、お好みの風量をお選びください。▲ を押すと風量が多くなり、▼ を押すと少なくなります。
- タイマー運転時には、時間設定ボタンとして使用します。(16～17ページ参照)

4 運転・停止ボタン

- 押すと運転を開始します。(運転表示ランプ点灯)
- 点灯中に押すとすべての運転を停止します。

5 タイマー切換ボタン

- ボタンを押して、お望みのタイマー運転をお選びください。(16～17ページ参照)

6 タイマーセットボタン

- 押すとタイマーがセットできます。(タイマー表示ランプ点灯)

7 風向設定ボタン

- リモコンで風向を設定する場合に使用します。(18～19ページ参照)

8 風向自動ボタン

- 押すと吹出す風の温度により上下の風向を自動的に調節します(暖房時)。また、冷房・ドライ時は、羽根を上下にスイングさせます。(18～19ページ参照)

設定の変更

- 運転切換、設定温度、風量の設定、風向の変更をされる場合は、それぞれ該当のボタンを押します。押した後、表示部に「送信」が点灯し、お望みの設定に切替わります。

ご注意

リモコンについて

- ボタン類はひとつずつ押してください。二つ同時に押すと正しい設定ができません。
- 設定変更の送信および送信表示「送信」は、各ボタンから手を離れた後、おこないます。
- 運転・停止ボタンを押しても、表示部は消えませんが異常ではありません。

運転の種類と内容①

便利な運転です。生活シーンに合わせてお使いください。

おやすみ

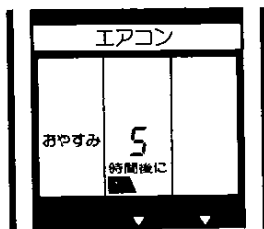
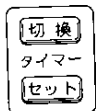

タイマー切換ボタンを押してリモコン表示部に右の表示が出たのを確認後、タイマーセットボタンを押します。

ご注意

おやすみコントロール運転は5時間のみで、他の時間は設定できません。

(例)暖房時

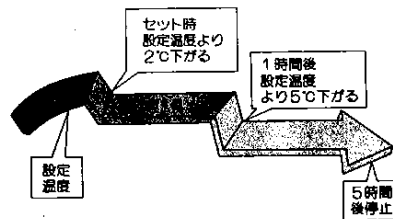

- 風量が微風に変わります。
- 時間の経過で設定温度が変わります。
暖房時……セット時に2℃、さらに1時間後に3℃(合計5℃)引き下げます。
- 冷房時 ……セット時に1℃、さらに1時間後に1℃(合計2℃)引き上げます。
- 運転してから5時間後に停止します。

自動

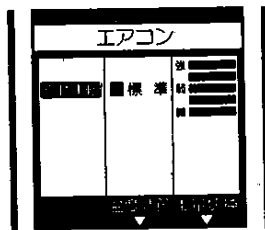

ボタンひとつ押すだけのカンタン運転。あとは、エアコンにおまかせ。

温度調節ボタンによりその日の体調・服装に合わせて、「標準」より少し高め、低めに室温を調節できます。

- ▲ を押すと2℃高め。
- ▼ を押すと2℃低め。

● 運転の種類・設定温度は、室温または外気温により自動的に決まります。

外気温	運転の種類	設定温度 (標準の場合)
25℃以上	冷房	約27℃
25℃未満 21℃以上	ドライ	約25℃
21℃未満 18℃以上	暖房	約23℃
18℃未満		約22℃

- 室温が18℃以下のときは、外気温に関係なく暖房運転になります。
- 運転の始めに室温、外気温を検知し、冷房、ドライ、暖房のいずれかをエアコンが決めて運転します。
(いったん運転内容が決まりますと運転を停止させるまでは運転内容は変わりません。)

運転の種類と内容②

暖房

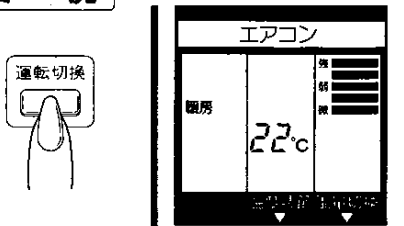

暖房運転

冷房

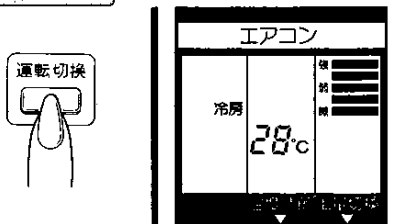

冷房運転

ドライ

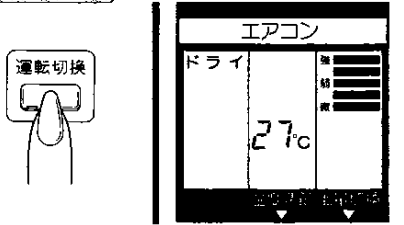

ドライ運転



お好みの温度が16°C～30°Cの範囲でセットできます。

おすすめ温度

暖房時 20°C～24°C

冷房時 26°C～28°C

●微～強風まで、5段階の間でお好みの風量が選べます。



セットされた温度まで冷房運転し、その後ドライ運転になります。

おすすめ温度

室温より1～2度低めがおすすめです。

●冷房運転時はお好みの風量で、ドライ運転時は微風よりもさらに少ない風量になります。

リモコンの準備

電池の入れかた

単四形乾電池を
2個使用

1 裏フタをはずす

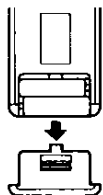

少し押さえて
矢印方向へ

●リモコンの裏ぶたを矢印の
方向へはずします。

2 乾電池を入れる

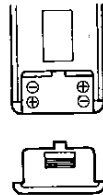

⊕と⊖を
まちがえない
ように!

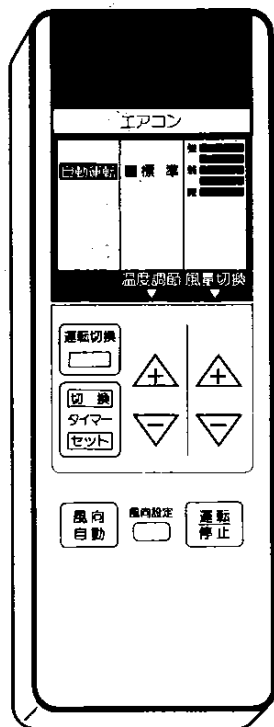

リモコンの表示

表示部

●図は説明のため、すべて表示
させた状態にしてあります。
通常は該当部分のみ表示し
ます。



表 示	表 示 内 容
ドライ	ドライ運転
自動運転 ▲高め ■標準 ▼低め	自動運転 (表示は、「▲高め」、「■標準」、「▼低め」のいずれか)
暖房 冷房	暖房運転 冷房運転
風量切換 風量切換	風量 (「—」が増えるごとに風量は強くなります。)
26°C 温度調節	設定温度 (18~30°Cまで設定できます。)
おやすみ 1 10°C 5 時間後に 時間後に	タイマー運転内容を表示します。 (16~17ページ参照)
▲ 送信	運転・停止やタイマーのセットおよび設定を変更することに点 灯します。

ご注意

電池について

- 充電式(Ni-Cd)電池は、寸法、形状、性能の一部が異なりますので、使用できません。
- 取り換えは、2個とも新しい、同種のものに。
- 長期間ご使用にならないときは、全部、取り出しておいてください。

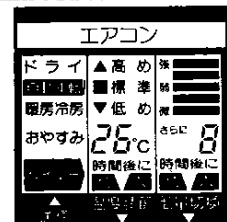
運転の前に

リモコンの取り扱い

手に持って操作するとき

- 受信部(本体)に向けて。

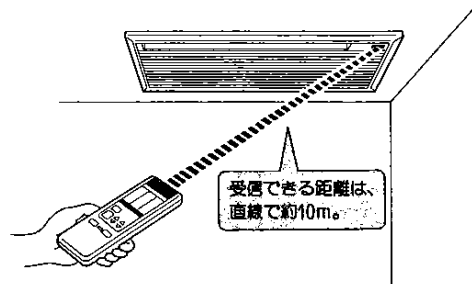

壁などに取り付けるとき —受信することを確認—

リモコン取付具をねじて止める

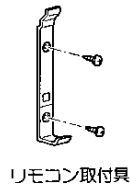

リモコン取付具

リモコンの取り付け

リモコン取付具の先端にひっかけ、次にリモコン下部を取付具側に押しつけてセットします。

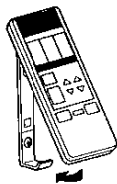

ご注意

リモコンを取り扱うときは

- 落としたり、投げたりしない。
- 直射日光のあたる場所、ストーブなどの近くに置かない。
- 受信部との間に信号をさえぎるものがないように。

リモコンの取り扱い・運転前の確認準備

運転前の確認 暖房シーズンの始めには、各部に水漏れの無いことを確認してください。

室外ユニット

- 室外ユニットのまわり障害物がないか。
- 障害物などにより、吹出口や吸込口がふさがれていると正しい運転ができません。
- 自動運転のときに室外ユニットが外気温を検出するので、暖房シーズンでも室外ユニットにカバーなど取りつけないでください。

室内ユニット

- エアフィルタは確実に取付けられていますか。
- 水コリなどがたまっていませんか。

熱源機

- 暖房運転および自動運転で暖房される場合には熱源機(ボイラー)を運転し、温水を循環させたのち室内ユニットの運転をおこなってください。熱源機の種類によっては、室内ユニットからの運転指令で自動的に熱源機を運転することができません。

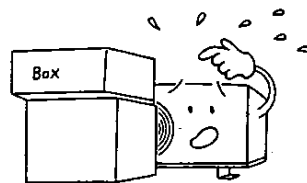

運転前の準備

運転前の確認がお済みになりましたら専用ブレーカを「ON」にして、運転操作をおこなってください。

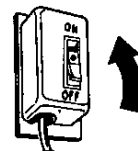

冷房時に発熱は禁物

室内にはアイロンや照明器具など、数々の発熱源があり、その分だけエアコンに負担をかけます。熱の発生源となるものをできるだけ少なくしましょう。

運転のしかた 自動・暖房・冷房・ドライ

(例)冷房運転・室温27°Cの場合

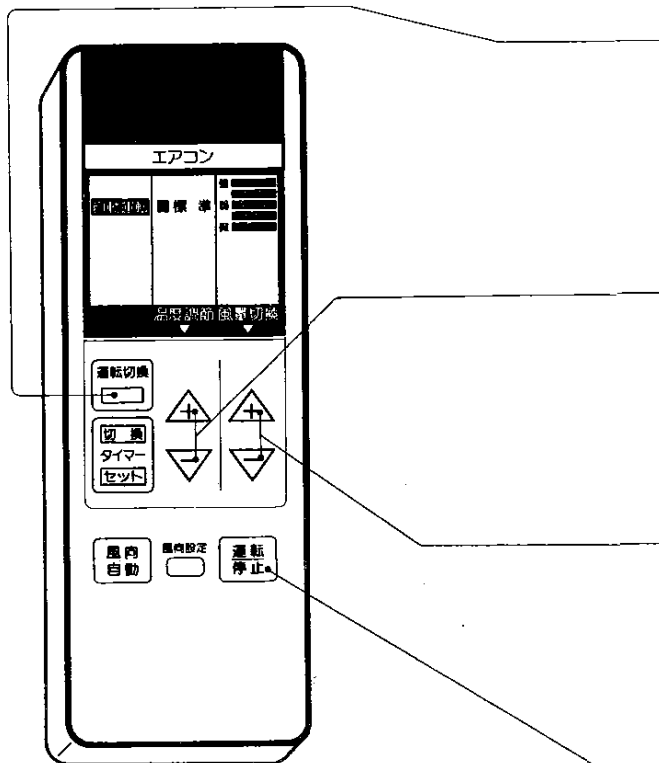

1 運転の種類を選ぶ

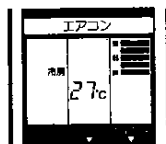

- ボタン類の操作はひとつずつ。
- (ドライにセットした場合)
- 設定された温度までは冷房運転し、その後ドライ運転になります。

2 室温のセット

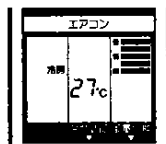
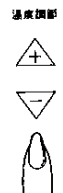

- 温度範囲は「16°C～30°C」。
- ▲を押すと温度が上がり、▼を押すと温度が下がる。
- (自動にセットした場合)
- 標準より2°C高め、低めが選べます。

3 風量のセット

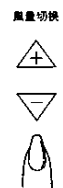

- 5段階の風量が選べます。
- ▲を押すと風量が増え、▼を押すと風量が減ります。
- (ドライにセットした場合)
- ドライ運転に入ると自動的に微風よりもさらに少ない風量になります。

4 運転/停止ボタンを押す



- 運転ランプ点灯。
- (自動運転の場合は、約20秒)点滅の後、点灯。
- もう一度押すと停止。



自動運転の温度調節をするときは

その日の体調や服装に合わせて「標準温度」よりも2°C「高め」、「低め」の調節ができます。

- 温度
- ▲を押すと「高め」
 - ▼を押すと「低め」

タイマーのセット・変更

タイマーのセット

1 タイマー切換ボタンを押して、タイマー運転の種類を選びます。

タイマー切換ボタンを押します。

- ボタンを押すことに、表示が切りかわります。(表1参照)
- ご希望の表示になりましたら、手順2に従ってください。
- ボタンを押すと、**マ**、**マ**が約30秒間点滅しますので、その間に手順2に従ってお望みのタイマー時間を設定してください。



表1 運転の種類(表示例)

矢印の順に表示が切りかわります。

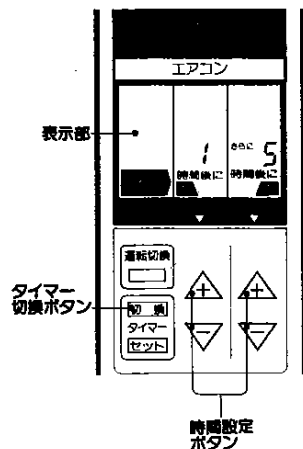
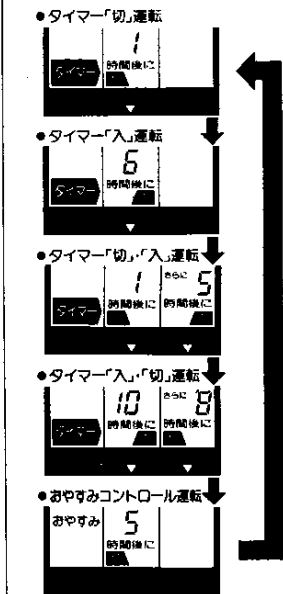

2 時間設定ボタンで時間を設定します。(時間は1~12時間の範囲で設定できます。)

- 点滅している「マ」の下の **△** または **▽** ボタンを押して、お望みの時間を設定します。
- **△** を押すと数字が増え、**▽** を押すと減ります。

3 タイマーセットボタンを押します。

タイマーがセットできます。

- 本体タイマーランプが点灯し、タイマーがセットできます。
- リモコン表示部は、約10秒後に「運転のしかた」でセットされたときの表示にもどります。
- タイマーセットの状態を確認されるときは、タイマー切換ボタンを押してご確認ください。(約30秒間、タイマーセットの内容が表示されます。)

タイマーの変更

連続運転にされたいとき。(タイマー・おやすみコントロール運転の解除)

- タイマーセットボタンを押します。
タイマーランプが消えて、連続運転になります。

設定した時間を変更されるとき。

- 再度、タイマー切換ボタンを押します。
表示部の **マ** と **マ** が点滅しますので、その間に時間の変更をおこないます。
- おやすみコントロール運転は5時間のみで、他の時間への変更はできません。

タイマー運転内容を変更されるとき

- タイマー切換ボタンを押し、表示部にお望みの運転種類が表示されるのをご確認ください。その後、タイマーのセットの2~3をおこないます。

風向の調節

風向調節で、冷房効果アップ

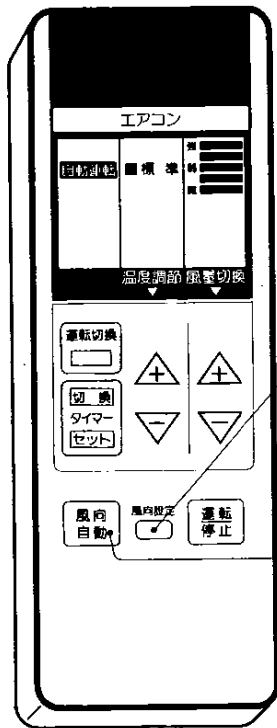

風向設定

お好みの風向を、リモコンで調節できます。
お風呂あがりなどに効果的。

風向設定を押す

風向設定

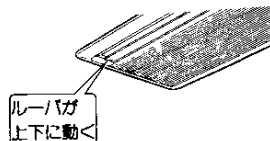

- 風向設定ボタンを押し続けると、風向が上下に動く。お好みの位置で指を離す。
- 上下風向調節は自動、左右風向調節は手動。

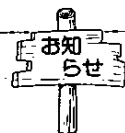

風向の調節できる範囲

- 全ての運転に共通で、真下～上方向約50度の範囲で調節できます。

風向自動

風向自動を押す

風向自動



- 受信装置の風向自動LEDが点灯します。
- 動作範囲は、冷房・ドライ運転時……真下～上方向約50度スイング
暖房運転時……真下(固定)

ご注意

風向調節はリモコンで

- 上下ルーバを手で動かすと、誤動作することがあります。いったん運転を停止すると、その後正常に戻ります。
- 運転を停止したときには、上下ルーバが自動的に吹出口を開じます。
- 暖房運転中には吹出温度が下がるとう風向羽根は水平となり、冷風感を防止します。この場合は、風向設定ボタンを押しても羽根は動きません。

知識

上手な風向調節

冷房時は冷気が下にたまるので、風向は水平が効果的、暖房時は暖気が上にたまるので、風向は下向きが効果的。直接冷風・暖風に当たりたい時は希望に応じて風向を設定。でも、健康のため当たりすぎにはご用心。

応急運転

リモコンが使えないときに、
自動運転できます。

応急運転は自動運転です。
風量は弱風です。

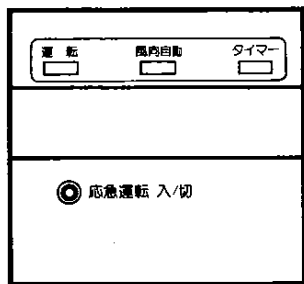

応急運転ボタンを押す

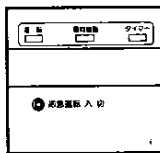

- 運転ランプが点滅し、20秒後に点灯。
- もう一度 押すと停止



知識

建物には断熱の工夫を

暖房時、厚手のカーテンを床面まで長く垂らしておくと、カーテンと窓の間に空気層ができ、断熱効果が得られます。天井、屋根、床下、壁には断熱材を使うとエネルギーを大幅に節約することができます。天井断熱は約20%、カーテンは約15%

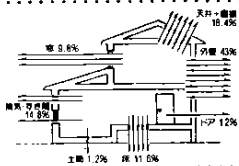

凍結防止について

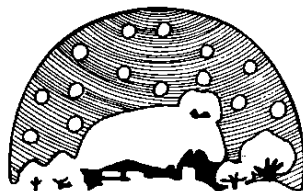

- 冬期外気温が0℃になりますと熱交換器や温水配管の水が凍結し破損することがあります。配管や器具が破損しますと、水もれにより多大な被害を引き起こしますので、必ずシステムに適合した凍結防止策を実施してください。暖房用空外機でポンプ運転できる場合は水を循環させ、かつエアコンの専用ブレーカを「OFF」にしないでください。

ポンプ運転のできない場合

暖房水の中に不凍液を注入することで凍結が防止できます。この場合は器具を操作する必要はありません。不凍液の注入は必ずお買求めの販売店におまかせください。



知識

強風は力持ち

「仕様」の冷房能力は、強風時のデータ。微風や弱風では若干ダウンします。お急ぎ時には強風をお選びください。

お手入れのしかた

エアフィルタのはずしかた 安全のために、必ず専用ブレーカを「OFF」にしてからおこなってください。

- 吸込口のつまみ(2箇所)を持ち、いったん押してから手前へ開けます。(フィルタのゴミなどが目に入らないよう、静かにおこなってください。)

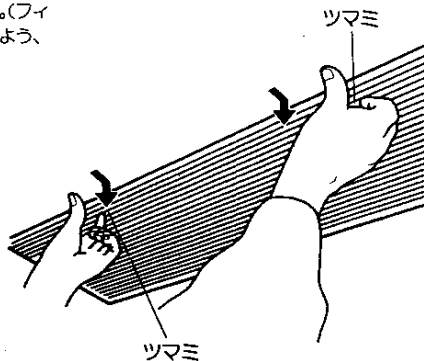

- フィルタのつまみを持ち、フィルタ固定部からフィルタをはずします。
- 清掃後は逆の手順で取付けてください。

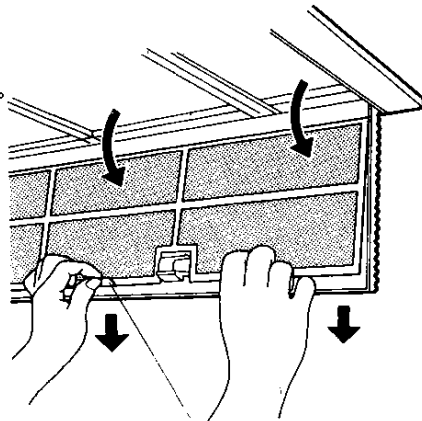

**エアフィルタの清掃は
1か月半に1回がめやす。**

フィルタつまみ

— エアコンを長持ちさせるコツは、こまめなお手入れ —

清掃のしかた

エアフィルタの清掃

- 掃除機を使うか、40℃以下の水で洗ってください。
- 汚れがひどい場合には、台所用洗剤を使って軽く水洗いします。あと充分すすいでから陰干しにして乾かします。
- 清掃後は、必ず元通りに取付けてください。
- エアフィルタがこわれたときは、購入店でご購入ください。

本体の清掃

- やわらかい布でから拭きしてください。
- 下図のようなものは使わないでください。塗装のはがれや傷の原因になります。



ベンジン・シンナー・
みがき粉・化学ぞう
きんなど。

1か月以上、ご使用にならないときは

- エアコン内部を乾燥させるために、冷房運転、設定温度30度に2～3時間運転します。
- 運転を停止し、専用ブレーカを「OFF」にします。(リモコンで停止のときは、数10ワットの電力を消費します。)
- リモコンの電池をぬきます。(リモコンは紛失されないように取付具に取り付けるか、わかりやすい場所に大切に保管してください。)



エアフィルタと電気代

エアフィルタにゴミやホコリなどがつまると、冷房能力・暖房能力が落ちます。また、電気代も約6%ムダになります。

上手な使いかた

暖めすぎ、冷やしすぎは禁物

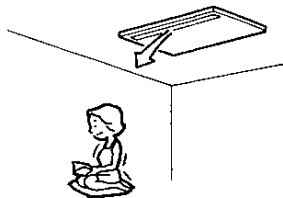

健康によくありませんし、電気のお代も使いになります。

窓や戸はきちんと閉めて



冷風や温風がお部屋から逃げないように、窓や戸は必要以上に開けないようにしてください。

ときどき換気を

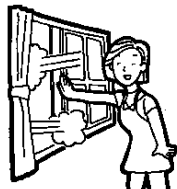

窓を開めることが多いので、ときどき換気をしてください。

窓にはカーテンを



冷房運転時にはカーテンなどを閉め、直射日光が入らないように。暖房時には床にカーペットを敷きますと効果が増します。

エアフィルタの清掃を



エアフィルタの目づまりは、風量をへらし、冷暖房・除湿効果を弱めます。1カ月半に1回がめやす。

タイマーを使いましょう



タイマーを使って必要な時間だけ運転してください。

設置について

設置場所 次の点にご配慮ください。

次の場所への設置はさけてください。

- 可燃性ガスのもれるおそれのある所。
- 浜浜地区など、塩分が多い所。
- 温泉地など、硫化ガスの発生する所。
- 積雪により、本体がふさがれてしまう所。
(防雪の処置が必要です。)

室内ユニットからの排水は、水はけのよい所に。

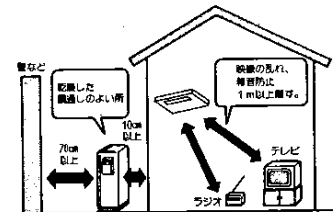

電気工事

- 電源は定格電圧で、エアコン専用の回路をご使用ください。
- 設置場所によっては漏電ブレーカの取り付けが必要です。
- アース工事をおこなってください。

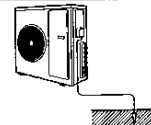

移設・増築・引越

- 増築・引越などで、エアコンを取りはずしたり、再設置をする場合は、専門の技術や工事の費用が必要になります。

騒音にご配慮を

- 次のような場所をお選びください。
 - ①エアコンの重量に十分耐え、騒音や振動が増大しない場所。
 - ②室外ユニットの吹出口からの風や騒音が隣家の迷惑にならない場所。
- 室外ユニットの吹出口近くに物を置くと、機能低下や騒音のもとになります。

点検整備

- エアコンを数シーズンご使用になると内部が汚れ、性能が低下することがあります。
- ご使用状態によっては、においが発生したり、ゴミ、ホコリなどにより除湿水の排水が悪くなることもあります。
- 通常のお手入れとは別に点検整備(有料)をおすすめします。お買求めの販売店にご依頼ください。

アフターサービス

1.保証書(別添)

保証書は販売店からお渡し致しますから、必ず「販売店名・購入日」などの記入をお確かめになり、保証書内容をよくお読みの後、大切に保存してください。

保証期間—お買求めの日から1年間、ただし冷媒回路については3年間です。

2.保証期間中に修理を依頼されるとき

「故障ではありません」(27ページ参照)に従って調べていただき、なお異常のあるときには、運転を停止し必ず専用ブレーカを「OFF」にするかまたは電源プラグを抜いてから、お買求めの販売店にご連絡ください。保証書の記載内容により、販売店が修理致します。

(連絡していただきたい内容)

- ご住所 ●ご氏名 ●電話番号 ●製品名 ●品番
- 異常の状態(できるだけ詳しく)

3.保証期間経過後、修理を依頼されるとき

お買求めの販売店に、ご相談ください。修理により製品の機能が維持できる場合には、ご希望により有料で修理致します。

4.補修用性能部品の最低保有期間

エアコンの補修用性能部品の最低保有期間は、製造打ち切り後9年です。性能部品とは、その製品の機能を維持するために必要な部品です。

5.点検整備

ユニットを数シーズンご使用になりますと内部が汚れ性能が低下することがあります。ご使用状態によってはにおいが発生したり、ゴミ・ホコリなどにより除湿水の排水が悪くなることもあります。通常のお手入れとは別に点検整備(有料)をおすすめします。点検整備はお買求めの販売店、サービスショップにご相談ください。

6.その他ご不明な点は

お買求めの販売店にお問合わせください。

故障ではありません

こんな場合	安心してご使用ください
再運転しても、3分くらい運転しない	エアコンを保護するために再運転を遅延させています。そのまま、しばらくお待ちください。
暖房運転のとき、すぐに風が出ない	暖まっていない風を出すと、肌寒さを感じます。これをさけるためです。風が十分に暖まったら吹き出します。
暖房運転のとき、エアコン内部から音がする。	暖房運転を開始すると、本体が温水で暖められて膨張することにより音がでることがあります。
霧が出ているように見える	お部屋の空気が、エアコンから吹き出した冷たい風で冷やされ、霧状になるためです。
部屋がにおう	壁やじゅうたん・家具・衣類などに、しみ込んでいるにおいが、出てくることがあります。
水の流れるような音がする	冷房運転中はエアコン内部に冷媒が流れているためです。停止中でも室温が下がりますと配管の凍結を防止するため弁が開いて水が流れることがあります。

次の症状の時は、ただちに専用ブレーカを「OFF」にして、販売店へご連絡ください。

- ブレーカやヒューズがたびたび切れるとき。
- スイッチの作動が不確実なとき。
- 誤まって異物や水を入れてしまったとき。
- 使用中に異常音がするとき。
- 停止している室内機から突然風が出るとともに運転ランプが点滅するとき。

(誤配管または室外機故障により停止中の室内機に冷媒が流れていると考えられます。

上記の症状は室内機の水回路の保護動作です。

なお、冬期に部屋の温度が約0℃まで下がった場合にも同じような保護動作をすることがありますが、その場合には専用ブレーカをいったん「OFF」したのち再度「ON」することによって、そのままお使いいただけます。

仕様

外形寸法図

室外ユニット 04-304

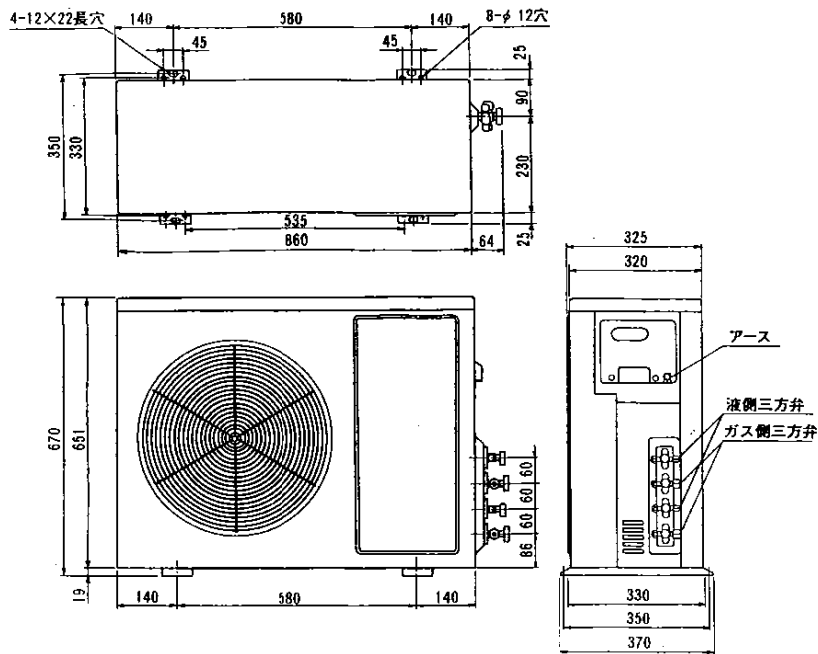

外形寸法図

室外ユニット 04-305

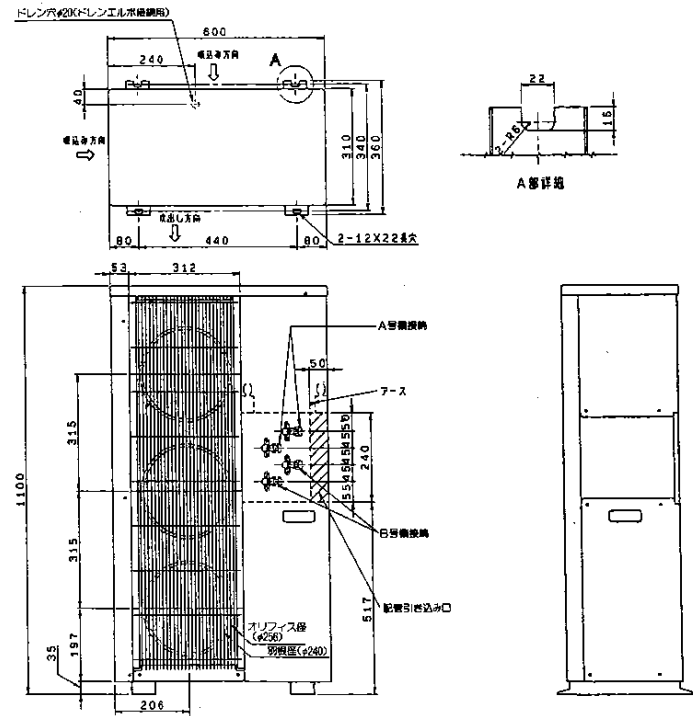

仕 様

外形寸法図

室外ユニット 04-306

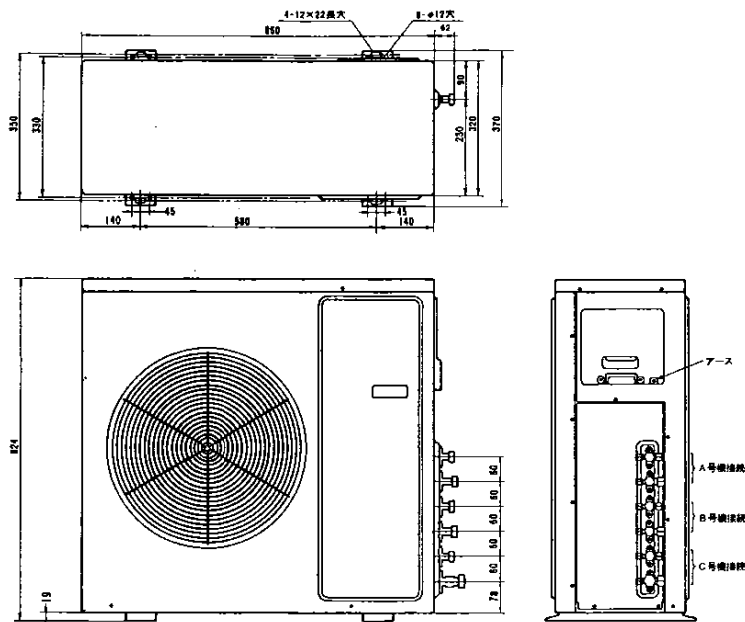

室内・室外の組合せ		室内ユニット		室外ユニット
		49-351	49-352	04-304
種 類		冷房・暖房兼用マルチ型		
電 源		単相200V 50/60Hz		
冷 房	能 力 (kW)	1台	351; 2.5	352; 3.6
		2台	351×2; 2.2×2	351+352; 2.0+3.2
	運 転 電 流 (A)	1台	351; 7.0	352; 8.2
		2台	351×2; 10.5	351+352; 13.6
	消 費 電 力 (W)	1台	351; 1190	352; 1400
		2台	351×2; 1850	351+352; 2500
除 湿 能 力 (g/h)	1台	351; 1.4	352; 1.8	
	2台	351×2; 1.4×2	351+352; 1.2+1.8	
冷 房 面 積 の目安(m ²)	乾燥アパート 南向き洋室	1台	351; 17	352; 25
		2台	351×2; 15×2	351+352; 14+22
	木造南向き 和 室	1台	351; 11	352; 16
		2台	351×2; 10×2	351+352; 9+15
暖 房	能 力	2700	3500	—
	消 費 電 力 (W)	25	40	—
	水 量 (g/min)	1.5	2.0	—
	換 失 水 頭 (mAQ)	0.4	0.7	—
湯 水 用 配 管 接 続 口	入 口 管	M14フレア—		—
	出 口 管	M14フレア—		—
圧 縮 機 出 力 (W)	—		1500	—
送 風 機 出 力 (W)	25		45	—
風 量 (m ³ /min)	冷 房 時	8	10 ¹	34
	暖 房 時	8	10	—
騒 音 (dB)	冷 房 時	39	45	49
	暖 房 時	39	45	—
質 量 (kg)	19	19	63	
外 形 寸 法 (高 さ × 幅 × 奥 行) (mm)		185×870×390		670×860×320
付 属 品		リモコン 単4乾電池2個		—

- 冷房運転特製、騒音及び冷房面積の目安は、JIS(日本工業規格)に基づいた数値です。
- 除湿能力は、室内温度27℃、室内湿度60%の冷房運転の場合を示します。
- 室内ユニットの幅の寸法には配管接続口部分は含まれていません。
- リモコンで「停止」のときの消費電力は約25ワットです。
- 表中の“351”は49-351、“352”は49-352を示します。

仕 様

室内・室外の組合せ		室内ユニット		室外ユニット
		49-351	49-352	04-305
種	類	冷房・暖房兼用マルチ型		
電	源	単相200V 50/60Hz		
冷	能 力 (kW)	1台	351 : 2.5	352 : 3.6
		2台	351×2 : 2.2×2	351+352 : 2.0+3.2
	運 転 電 流 (A)	1台	351 : 8.3	352 : 12.2
		2台	351×2 : 14.5	351+352 : 18.6
	消 費 電 力 (W)	1台	351 : 1950	352 : 2370
		2台	351×2 : 2750	351+352 : 3530
除 湿 能 力 (ℓ/h)	1台	351 : 1.6	352 : 2.0	
	2台	351×2 : 1.4×2	351+352 : 1.2+1.8	
房 の 目 安 (㎡)	鉄筋アパート 南向き洋室	1台	351 : 17	352 : 25
		2台	351×2 : 15×2	351+352 : 14+22
	木造南向き 和 室	1台	351 : 11	352 : 16
		2台	351×2 : 10×2	351+352 : 9+15
暖 房	能 力	2700	3500	—
	消 費 電 力 (W)	25	40	—
	水 量 (ℓ/min)	1.5	2.0	—
	損 失 水 量 (mAo)	0.4	0.7	—
温 水 用 配 管 接 続 口	入 口 管	M14フレア—		
	出 口 管	M14フレア—		
圧 縮 機 出 力 (W)		—	—	1500
送 風 機 出 力 (W)		25	—	15(5×3)
風 量 (m ³ /min)	冷 房 時	8	10	24
	暖 房 時	8	10	—
騒 音 (dB)	冷 房 時	39	45	47
	暖 房 時	39	45	—
質 量 (kg)		19	19	83
外 形 寸 法 (高さ×幅×奥行) (mm)		185×870×390		1100×800×310
付 属		リモコン 単4乾電池2個		

- 冷房運転特性、騒音及び冷房面積の目安は、JIS(日本工業規格)に基づいた数値です。
- 除湿能力は、室内温度27℃、室内湿度60%の冷房運転の場合を示します。
- 室外ユニットの幅の寸法には配管接続口部分は含まれていません。
- リモコンで「停止」のときの消費電力は約25ワットです。
- 表中の「351」は49-351、「352」は49-352を示します。

室内・室外の組合せ		室内ユニット		室外ユニット
		49-351	49-352	04-306
種	類	冷房・暖房兼用マルチ型		
電	源	単相200V 50/60Hz		
冷	能 力 (kW)	1台	351 : 2.5	352 : 3.6
		2台	351×2 : 2.2×2	351+352 : 2.0+3.2
	運 転 電 流 (A)	1台	351 : 7.9	352 : 9.4
		2台	351×2 : 12.0	351+352 : 13.9
	消 費 電 力 (W)	1台	351 : 1380	352 : 1630
		2台	351×2 : 2200	351+352 : 2530
除 湿 能 力 (ℓ/h)	1台	351 : 1.6	352 : 2.0	
	2台	351×2 : 1.4×2	351+352 : 1.2+1.8	
房 の 目 安 (㎡)	鉄筋アパート 南向き洋室	1台	351 : 17	352 : 25
		2台	351×2 : 15×2	351+352 : 14+22
	木造南向き 和 室	1台	351 : 11	352 : 16
		2台	351×2 : 10×2	351+352 : 9+15
暖 房	能 力	2700	3500	—
	消 費 電 力 (W)	25	40	—
	水 量 (ℓ/min)	1.5	2.0	—
	損 失 水 量 (mAo)	0.4	0.7	—
温 水 用 配 管 接 続 口	入 口 管	M14フレア—		
	出 口 管	M14フレア—		
圧 縮 機 出 力 (W)		—	—	1500
送 風 機 出 力 (W)		25	—	15(5×3)
風 量 (m ³ /min)	冷 房 時	8	10	24
	暖 房 時	8	10	—
騒 音 (dB)	冷 房 時	39	45	46
	暖 房 時	39	45	—
質 量 (kg)		19	19	82
外 形 寸 法 (高さ×幅×奥行) (mm)		185×870×390		824×860×320
付 属		リモコン 単4乾電池2個		

- 冷房運転特性、騒音及び冷房面積の目安は、JIS(日本工業規格)に基づいた数値です。
- 除湿能力は、室内温度27℃、室内湿度60%の冷房運転の場合を示します。
- 室外ユニットの幅の寸法には配管接続口部分は含まれていません。
- リモコンで「停止」のときの消費電力は約30ワットです。
- 表中の「351」は49-351、「352」は49-352を示します。

メ 毛