

# 浴室暖房乾燥機

取扱説明書 49-452・49-453・49-531A・49-533A

保証書付

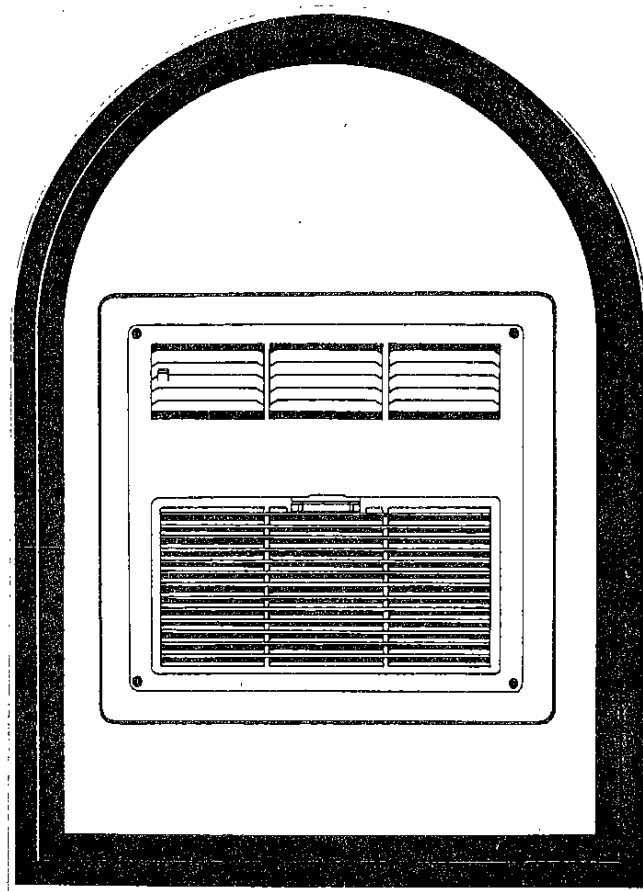

## 本社ガスビルサービスセンター・支社所在地および電話番号

大阪支社	〒950 大阪市西区千代崎3-2-95	☎大阪06(586)3200
南都支社	〒990 堺市住吉橋町2-2-19	☎堺0722(38)1131
北部支社	〒969 高槻市義の里町39-6	☎高槻0726(71)0361
東部支社	〒578 東大阪市明実2-3-17	☎河内0728(62)1131
兵庫支社	〒650 神戸市中央区奥川崎町1-8-2	☎神戸078(380)3100
京都支社	〒600 京都市下京区中堂寺奥田町1	☎京都075(311)7381
奈良支社	〒631 奈良市宇徳北2-4-1	☎奈良0742(44)1111
和歌山支社	〒640 和歌山市本町1-5	☎和歌山0734(31)2461
兵庫西支社	〒670 姫路市神農町4-8	☎姫路0792(65)2221
豊岡支社	〒668 豊岡市三波町5-57	☎豊岡0798(23)2221
滋賀支社	〒525 草津市西大路町5-34	☎草津0775(62)5311
滋賀東支社	〒522 彦根市大栗町12-11	☎彦根0748(22)3131
(長浜営業センター)	〒626 長浜市晴兵衛町3-4	☎長浜0748(62)7171
本社・ガスビルサービスセンター	〒541 大阪市中央区平野町4-1-2	☎大阪06(202)2221

その他当社サービスステーション、およびサービスショップ

大阪ガス株式会社

- ご使用前に必ずこの説明書をよくお読みのうえ、正しくお使いください。  
なお、ご不明な点があればお買い求めの販売店にお問い合わせください。

## ごあいさつ

このたびは、大阪ガス浴室暖房乾燥機をお求めいただきまして、ありがとうございました。

別添の保証書とともに、この「取扱説明書」を大切に保存してください。

## 本商品の特長・機能

この浴室暖房乾燥機は、浴室を衣類乾燥室として有効に使うことができ、また、浴室の換気や寒い時期の暖房により入浴を快適にするものです。しかも、温水循環方式のため、安全にお使いいただけます。

## もくじ

浴室暖房乾燥機のしくみ	1
各部のなまえと扱い方	2～3
ご使用方法	4～12
お手入れのしかた	13
必ずお守りください	14
故障かな?と思ったら	15
仕様	16
保証・サービス	17

## 浴室暖房乾燥機のしくみ

### 浴室暖房乾燥機システム系統図

#### ●49-452, 49-453型

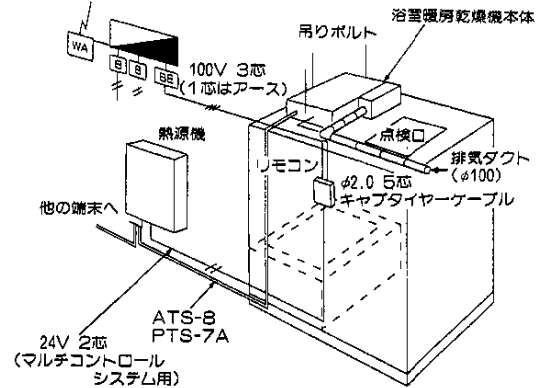

#### ●49-531A, 49-533A型

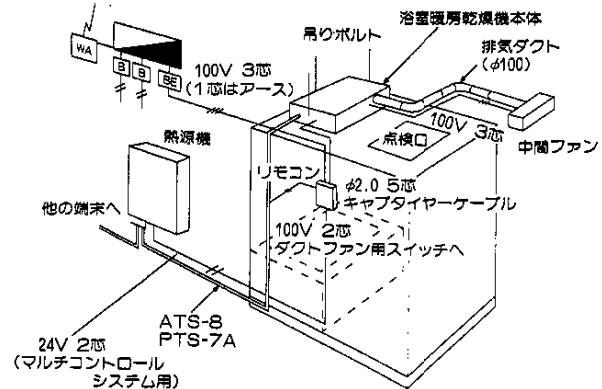

## 各部のなまえと扱い方

本体

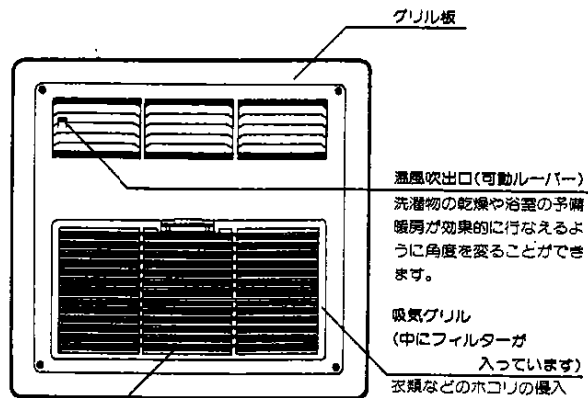

空気吸込口  
ここより浴室内の空気を吸い込みます。

## リモコンスイッチ

● 49-452, 49-453型

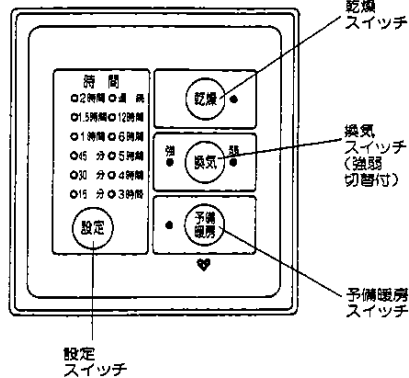

- スイッチを1度押すと乾燥運転 (ランプ点灯)
- もう1度押すと停止 (ランプ消灯)
- スイッチを1度押すと「強」運転 (ランプ「強」点灯)
- スイッチを2度押すと「弱」運転 (ランプ「弱」点灯)
- もう1度押すと停止 (ランプ消灯)
- スイッチを1度押すと予備暖房運転 (ランプ点灯)
- もう1度押すと停止 (ランプ消灯)

● 15分～1時間までは15分間隔、1時間～2時間までは30分間隔、2時間～6時間までは、1時間間隔、次に12時間、連続の12段階にセット出来ます。

● 49-531A, 49-533A型

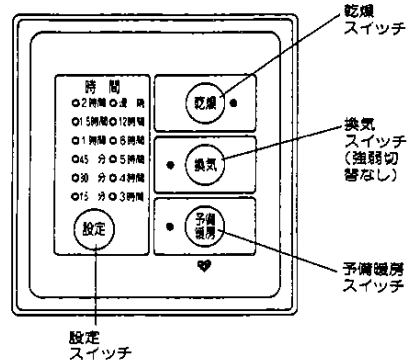

- スイッチを1度押すと乾燥運転 (ランプ点灯)
- もう1度押すと停止 (ランプ消灯)
- スイッチを1度押すと換気運転 (ランプ点灯)
- もう1度押すと停止 (ランプ消灯)
- スイッチを1度押すと予備暖房運転 (ランプ点灯)
- もう1度押すと停止 (ランプ消灯)

● 15分～1時間までは15分間隔、1時間～2時間までは30分間隔、2時間～6時間までは、1時間間隔、次に12時間、連続の12段階にセット出来ます。

# ご使用方法

## 衣類乾燥をするとき

- 遠隔発停機能付きの熱源機をお使いの場合は、乾燥機の「リモコンスイッチの(乾燥)スイッチを押すと自動的に熱源機が点火します。
- リモコン発停のできない熱源機をお使いの場合は、熱源機のメインリモコンで点火してください。(熱源機の説明書をお読みください。)

1. 浴室の内部が水滴でぬれているときには、あらかじめ換気するか、雑巾などで拭き取ってください。(水滴が付いたまま乾燥すると乾燥時間が長くなります。)
2. 浴槽に水又はお湯の残っているときには、浴槽にふたをしてください。

3. 洗濯物(脱水後)をハンガーにかけて、衣類と衣類の間にむらなく温風が行きわたるように吊してください。  
 グリルの可動ルーバーを動かして、温風が衣類によく当たるように調節してください。

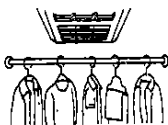

4. リモコンスイッチの(乾燥)スイッチを押し、乾燥モードにしてください。(乾燥ランプ(赤)点灯)時間は15分にセットされ、乾燥が開始されます。次に(設定)スイッチを押し、お好みの時間にセットしてください。(乾燥)スイッチを入れて1~2分後に温風吹出口から温風が吹き出してくることを確認してください。浴室内の空気を吸込み、一部を換気し残りを熱交換させて浴室内へ温風を循環させます。(乾燥時間のめやすは8ページをご参考にしてください。)

● 49-452, 453型

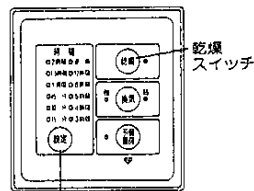

設定  
スイッチ

● 49-531A, 533A型

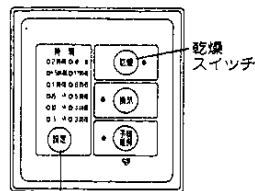

設定  
スイッチ

5. 浴室の窓と、ドアを開けて温かい空気が逃げないようにしてください。



6. タイマー設定時間が過ぎると、又は、乾燥運転時に(乾燥)スイッチを押すと電源が切れ、運転が停止されます。(乾燥ランプ消灯)

ご使用后、熱源機のスイッチの切り忘れにご注意ください。

注) ● 乾燥時間は、洗濯物の種類や量・脱水状態、浴室の種類や大きさ、気温や湿度によって異なります。

## 上手な乾燥のしかた

1. 洗濯物は、あらかじめ脱水をし、ジーパン、トレーナーなど厚手の洗濯物は乾燥に時間がかかりますので、温風の吹出し口近くに吊下げてください。また浴室が水滴でぬれている時、そのまま乾燥すると乾燥時間が長くなります。あらかじめ換気するか、雑巾などで浴室の壁・床の水滴を拭き取ってください。

2. 衣類と衣類のあいだにむらなく温風が行きわたるように少しすき間をあけて干します。吊下げバーには、洗濯物をかけたハンガーを10～15cmの間隔で吊下げて下さい。ハンガーの数は吊下げバー1本あたり7～10本が適当です。ハンガーの数が多くなると乾燥時間が長くなります。

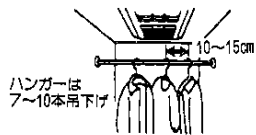

3. 浴槽にふたをした方が効果的に温風を循環できます。ただし、長いものを干す場合には、浴槽の水を抜き、浴槽まで伸ばして干すと、しわが出來ず、きれいに乾きます。



4. 温風の吹出角度によって乾燥時間が異なります。温風が洗濯物にうまく当たるように可動ルーバーで調整してください。

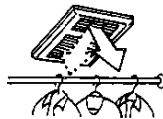

5. 浴室の入口や窓は、温風がにげないようにしっかりと閉めてから、スイッチを入れ、タイマーをセットしてください。

6. 洗濯物が多い時は、途中で並べかえると効率よく乾燥できます。

## 乾燥性能

### ●洗濯物の種類と重さ

	洗濯物の種類	洗濯物重量約 4 kg	洗濯物重量約 2 kg
①	バスタオル	2枚	2枚
②	タオル	2	1
③	ピロケース	2	
④	ランニングシャツ	1	
⑤	パンツ	3	2
⑥	シャツ	2	2
⑦	男用パジャマ	1	1
⑧	女用パジャマ	1	1
⑨	作業服	1	
⑩	作業ズボン	1	
⑪	カッターシャツ	2	
⑫	靴下	3	2
⑬	子供用ワンピース	2	
⑭	子供用パンツ	1	
⑮	子供用ベチコート	1	
⑯	赤ちゃん用前かけ	1	
⑰	スリッパ	5	3
⑱	ガードル	1	
⑲	ショーツ	1	1
合計		約 4,000g 綿 : 70.2% 化繊 : 29.8%	約 2,000g 綿 : 86.1% 化繊 : 13.9%

(乾燥運転条件) ●浴室周辺湿度 20℃、60%

- 上記の洗濯物を脱水機にて5分間脱水したものを使用。
- 乾燥運転時の換気量は0.75m<sup>3</sup>/分に調節。
- 吹出しルーバーは垂直(真下)方向。
- 浴室内壁は水滴のない乾燥状態。

タイマーは次の表を目安にセットしてください。

ユニットバスへ設置した場合の乾燥時間のめやす

●49-452, 49-531A型の場合

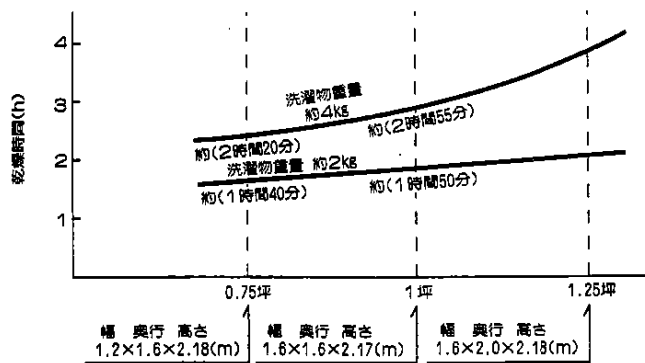

●49-453, 49-533A型の場合

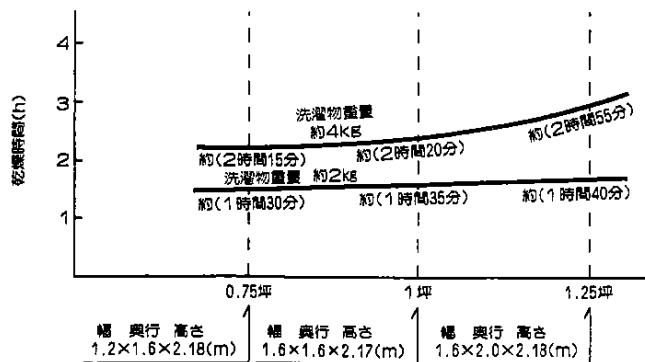

※その他乾燥時間は、季節、室温、浴室の乾燥状態、洗濯物の種類、脱水時間、洗濯物を吊る位置等によって変化します。

※ジーパン、トレーナーなど厚手の洗濯物乾燥は特に時間がかかりますので、温風の吹出し口付近に吊り、通風を良くするなどの調整をしてください。

※温風の吹出し角度によっても乾燥時間が異なります。温風が洗濯物にうまくあたるように可動ルーバで調整してください。

●乾燥機の運転中熱源機は、常にフルパワーで燃焼しているわけではありません。浴室内の温度が上昇するに従って、乾燥機の熱出力は低下します。

●熱源機の出力もそれに比例して低下し、ローパワー運転に切替りますから経済的に乾燥できます。

## 換気をするとき

1. 浴槽に水又はお湯が残っているときには、浴槽にふたをしてください。

2. リモコンスイッチの(換気)スイッチを押し換気モードにし「強」または「弱」を選択してください。「強」または「弱」ランプ(赤)点灯(49-531A、49-533A型は強弱の切替はありません)時間は15分にセットされ換気が開始されます。次に(設定)スイッチを押して、お好みの時間にセットしてください。

### ●49-452, 453型

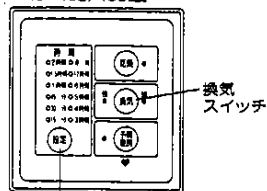

設定  
スイッチ

### ●49-531A, 533A型

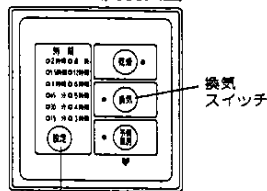

設定  
スイッチ

換気時間は、浴室の広さ、窓の有無バスユニットの材質などによって異なります。

3. タイマー設定時間が過ぎると、又は、換気運転時に(換気)スイッチを押すと電源が切れ、運転が停止されます。(ランプ消灯)

注) ●換気時間は、浴室の種類や大きさ、気温や湿度によって異なります。

## 予備暖房するとき

- まず、熱源機を点火してください。
- 遠隔発停機能付きの熱源機をお使いの場合は、乾燥機のリモコンの(予備暖房)スイッチを押すと自動的に熱源機が点火します。
- リモコン発停のできない熱源機をお使いの場合は、熱源機のメインリモコンで点火してください。(熱源機の説明書をお読みください。)

1. 運転開始は入浴される約30分ほど前から行なってください。  
(予備暖房時間は、浴室の種類や大きさ、気温や湿度によって異なります。)

2. グリルの可動ルーバーを動かして温風が洗い場に流れるように調整してください。

3. リモコンスイッチの(予備暖房)スイッチを押し予備暖房モードにしてください。(予備暖房ランプ(赤)点灯)時間は15分にセットされ、予備暖房が開始されます。次に(設定)スイッチを押してお好みの時間にセットしてください。(予備暖房)スイッチを入れて1~2分後に温風吹出口から温風が吹き出してくることを確認してください。

浴室内の空気を吸込み、熱交換させて浴室内へ温風を循環させます。

### ●49-452, 453型

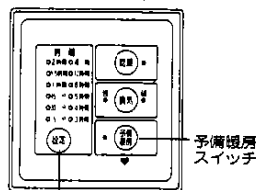

設定  
スイッチ

### ●49-531A, 533A型

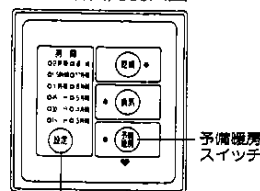

設定  
スイッチ

4. 浴室の窓と、ドアを開けて温かい空気が逃げないようにしてください。



5. 入浴前まで運転し、浴室に入る時に運転を停止してください。

6. タイマー設定時間が過ぎると、又は予備暖房運転時に(10)スイッチを押すと電源が切れ、運転が停止されます。(予備暖房ランプ消灯)

ご使用後、熱源機のスイッチの切り忘れにご注意ください。

注) ● 予備暖房運転とは、

冬の一番風呂のように浴室が冷えている場合には入浴前に予備暖房にしてください。温風により浴室を温め、入浴時に感じる肌寒さをやわらげることができます。

● 天井からの温風吹出し方式による暖房ですので、浴室内上下の温度差によっては、足元が寒く感じられることがあります。

また、洗い場の床面を温めることはできません。

● 入浴中に予備暖房運転をした場合、温風が直接体にあたり肌寒く感じられることがあります。

## お手入れのしかた

まず、お手入れの前に、必ず換気・乾燥の運転を停止してください。

1. 吸気グリル中央の突起を軽く押さえ、本体から吸気グリルを取り外してください。  
(取り外す時には足場には危険がないように注意し、両手を使って落さないようにしてください。)

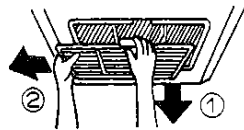

2. 次に吸気グリル内側の金具・フィルターを順で取り外してください。



3. 吸気グリルの汚れは、石けん液を漬して布で落したあと、きれいな布でふき取ってください。



4. フィルターについているホコリは、掃除機を使って吸い取ってください。  
汚れのひどい場合には、ぬるま湯か石けん液に浸して、軽く洗って乾かしてください。



5. ねじ止めしてあるグリル板の汚れは、ねじを外さずにそのまま、石けん液を漬した布で落としたあと、きれいな布でふき取ってください。

● ルーパー、フィルターの取り外しやお手入れのときにむりな力を加えないでください。

● お手入れは、石けん液または、ぬるま湯を使い、ベンジン・シンナーなどは、使用しないでください。



● フィルターは、良く乾かしてから必ず取り付けてください。  
また火にあぶったりして乾かさないようにしてください。

運転効率を保つために、フィルターのお手入れは、1カ月に1度ぐらい定期的に行なってください。



## 必ずお守りください

1. 本体が作動中に、吸気ブザーを外したり、指や物を中に入れることは絶対にしないでください。

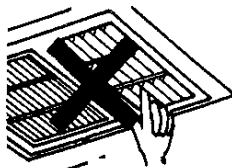

2. 本体にお湯や水をかけることは、絶対にしないでください。

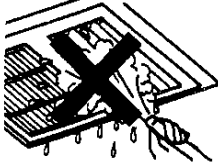

3. 本体に整髪料、殺虫剤などを吹きかけないでください。

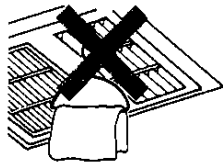

4. ルーバーや本体に洗濯物などを直接吊しただりしないでください。



5. プラスチック部品を多く使っていますので、火気を近づけないでください。

6. 温風を長時間、直接体に当てないでください。「脱水状態」になったり「低温やけど」の原因になります。特に体力のない病気の方、乳幼児、お子様、お年寄りにはまわりの方が十分注意してください。

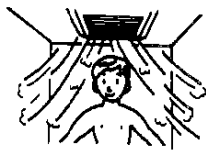

7. 浴室の窓や扉に設けられている換気口を閉じたり目張りなどはしないでください。

8. 入浴した後は、必ず換気運転を行なってください。水滴がついたまま、長期間運転を行なわないと、サビの発生の原因となります。

## 故障かな？と思ったら

故障かな？と思われたら、ただちに使用を中止し、一度つぎのことをお調べください。

状況	現象	原因	処置
洗濯物が乾かない。 (温風が出ない)	温風温度が低い。		そのまましばらく待つてください。湯温が上がるに従って温風がでます。(3~5分)
	リモコンスイッチを(前掲)モードにレタイマーをセットしても温風がでない。	<ul style="list-style-type: none"> <li>●ファンの異常</li> <li>●熱動弁の異常</li> <li>●熱源機の異常</li> </ul>	熱源機の取扱説明書にしたがってチェックしてください。それでも直らない時はお買い求めの販売店またはCHメンテ会社、もしくは大阪ガス支社へご連絡ください。
乾燥能力が弱くなった。	温風は出ているが風が弱い。	フィルターの目詰まり。	フィルターの清掃。
	温風は正常に出ている。	浴室ドア、窓が開いている。 洗濯物に温風が当たっていない。	ドア、窓を閉める。 ルーバー角度を調節してください。
浴室が乾燥しない。 (温風がでない)	温風温度が低い。		そのまましばらく待つてください。湯温が上がるに従って温風がでます。(3~5分)
	リモコンスイッチを(前掲)モードにレタイマーをセットしても温風がでない。	<ul style="list-style-type: none"> <li>●ファンの異常</li> <li>●熱動弁の異常</li> <li>●熱源機の異常</li> </ul>	熱源機の取扱説明書にしたがってチェックしてください。それでも直らない時はお買い求めの販売店またはCHメンテ会社、もしくは大阪ガス支社へご連絡ください。
予備乾燥能力が弱くなった。	温風は出ているが風が弱い。	フィルターの目詰まり。	フィルターの清掃。
	温風は正常に出ている。	浴室ドア、窓が開いている。 温風が洗い場に流れている。	ドア、窓を閉める。 ルーバー角度を調節してください。
換気ができない	換気ファンは回っている。	浴槽に湯が残っていてふたが開いている。	湯を抜くか、きつちりとふたをずる。
	換気ファンが回っていない。	●ファンの異常	お買い求めの販売店またはCHメンテ会社、もしくは大阪ガス支社へご連絡ください。
異音発生	運転時異常音がる。	<ul style="list-style-type: none"> <li>●締付部のゆるみ</li> <li>●ファンモーターの振動</li> </ul>	

## 仕 様

項 目	仕 様				
型 式	49-452	49-531A	49-453	49-533A	
設 置 様 式	設備ユニット天井に設置				
寸 法 (mm)	高さ200×幅550×奥行803	高さ200×幅550×奥行525	高さ200×幅550×奥行803	高さ200×幅550×奥行525	
乾 燥 方 式	温風循環吹出し方式				
熱 源	暖房用温水(80℃、1.5ℓ/分)				
標 準 熱 出 力	2200Kcal/時(流量1.5ℓ/分)		2800Kcal/時(流量1.5ℓ/分)		
消 費 電 力 (60Hz)	乾 燥	95W	70W+換気	95W	70W+換気
	換 気	強/42W 弱/25W	—	強/42W 弱/25W	—
	予備暖房	70W			
接 続	給水(入口、出口)	外径φ7.94 拡管内径8.2 鋼管口付接続-φ8M14フレア			
	電 気	5芯ビニルキャブタイヤケーブル(アース含む)			
風 量	乾 燥	吹出し4.7m <sup>3</sup> /分 換気1.0m <sup>3</sup> /分		吹出し4.7m <sup>3</sup> /分 換気1.0m <sup>3</sup> /分	
	換 気	強1.8m <sup>3</sup> /分(at0mmAq) 弱0.8m <sup>3</sup> /分(at0mmAq)	—	強1.8m <sup>3</sup> /分(at0mmAq) 弱0.8m <sup>3</sup> /分(at0mmAq)	—
	予備暖房	吹出し5.0m <sup>3</sup> /分			
送 風 機	循 環	シロッコファン			
	換 気	シロッコファン	共用換気ファン	シロッコファン	共用換気ファン
熱 交 換 器	アルミフィンプレート型9.52φ鋼管				
バ ル ブ	熱動弁方式				
ル ー バ ー	可動ルーバー(吹出側)プラスチック製(手動)				
フ ィ ル タ ー	内蔵				

## 保証・サービス

- 保証書…内容のご確認と保存のお願い  
必ず「お買上げ店名、無料修理期間」などの記載内容をご確認のうえ、お買い求めの販売店またはOHメンテ会社、もしくは大阪ガス支社へご連絡ください。
- 保証期間…2年間  
正常なご使用状態でこの期間内に万一故障を生じた場合には、保証書記載事項に基づきお買求めの販売店で「無料修理」いたします。
- 修理を依頼される前に  
この取扱説明書をよくお読みのうえ、15ページの表に従って再度点検してください。なお異常があるときは、保証書をお示しのうえ、お買い求めの販売店またはOHメンテ会社、もしくは大阪ガス支社へご連絡ください。
- ご不明な点は  
お買い求めの販売店またはOHメンテ会社、もしくは大阪ガス支社へご相談ください。