



大阪ガス住宅設備

浄水器

取扱説明書

08-024型

保証書付

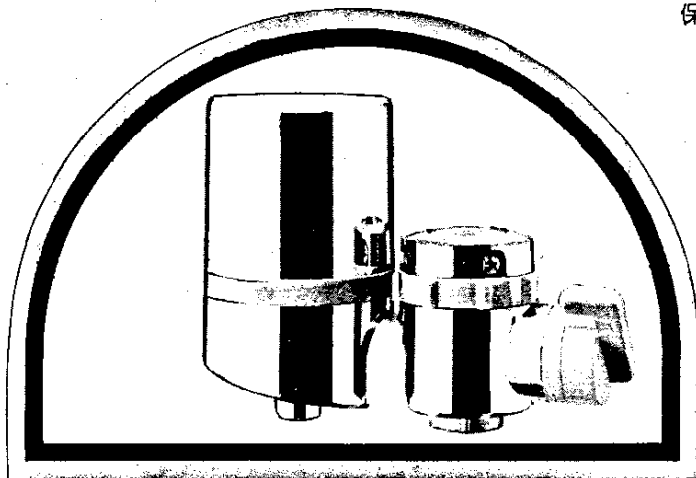

- ご使用前に必ずこの説明書をよくお読みのうえ、正しくお使いください。
なお、ご不明な点があればお買い求めの販売店にお問い合わせください。

目次

各部の名称と使いかた……………	ページ 3	カートリッジの交換について……………	ページ 8
特に注意していただきたいこと……………	4	こんなときは？ 次のことを……………	9
本体の取り付けかた……………	5	仕様……………	10
カートリッジの入れかたと交換のしかた……………	7	アフターサービスと保証について……………	11

特長

ろ過性能・浄化効率のよい
カートリッジ構造。

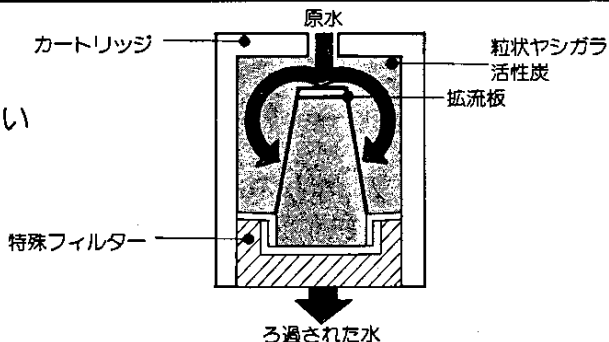

各部の名称と使いかた

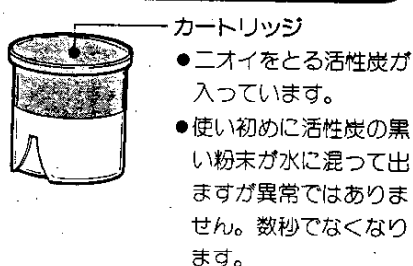
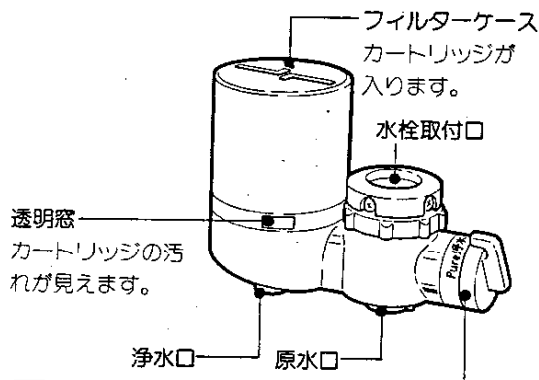

切り替えダイヤル

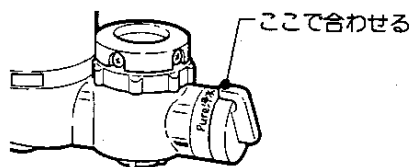

ダイヤルを〈浄水〉側または〈原水〉側に回して水栓を開きます。
 〈浄水〉カートリッジ内の活性炭でろ過された水が浄水口から出ます。
 〈原水〉水道水がそのまま原水口から出ます。

3

特に注意していただきたいこと

「飲用水の水栓」以外の水栓には取り付けない。

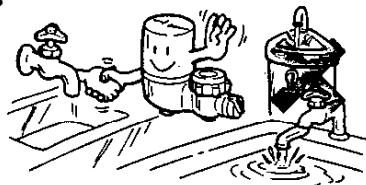

浄水口からの水は長くくみおきしない。

すぐ使ってネ...

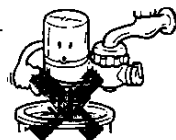

* 残留塩素が取り除かれており、悪くなるおそれがあります。

2日以上使用しなかったらコップ3杯程度浄水口より流して使う。

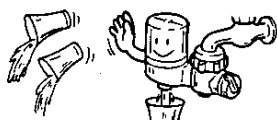

* 残留塩素が取り除かれてたまっている水を流すためです。

60°C以上の温水を使用するときは本体を取り外す。浄水は30°C以下で使う。

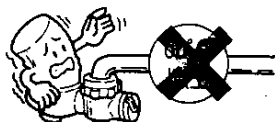

* プラスチック部品が変形するおそれがあります。

4

- 水栓が太くて挿入できないときは白いリングを取り外してください。

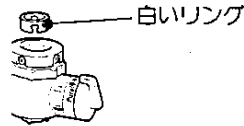

- 1 水栓に本体を押しつけながら（矢印方向に）4本のねじを締め付けます。

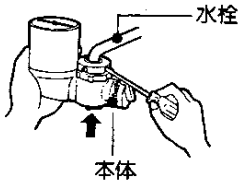

- 2 ラベルをはがします。

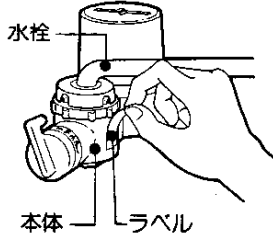

- 3 本体を押さえてナットを強く締め付けます。

* ナットを完全にゆるめると本体がはずれます。

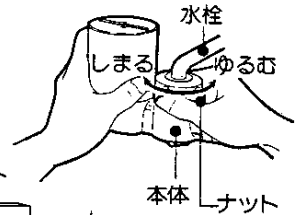

水栓からはずし再び取り付けるとき

- 1 ナットを完全に締め付けてから2回りゆるめます。（本体との間に約3mmのすき間ができます。）
- 2 上記, 1, 3の順序で取り付けます。

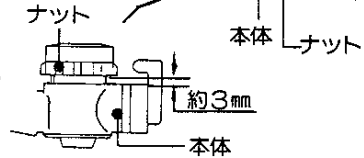

取り付け方

- 水栓の先端に膨らみがない場合はねじを強く締め付けてください。

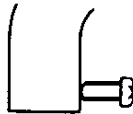

- 自在水栓などのように先端が膨らんでいる場合には軽く固定します。



* ねじを強く締め付けると、穴のあくおそれがあります。

次のような水栓には、取り付けができません

- ① 水栓の口径が25.5mmを超えるもの

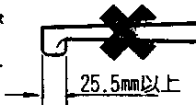

- ② 水栓の先端の曲り部が12mm以下のもの



カートリッジの入れかたと交換のしかた

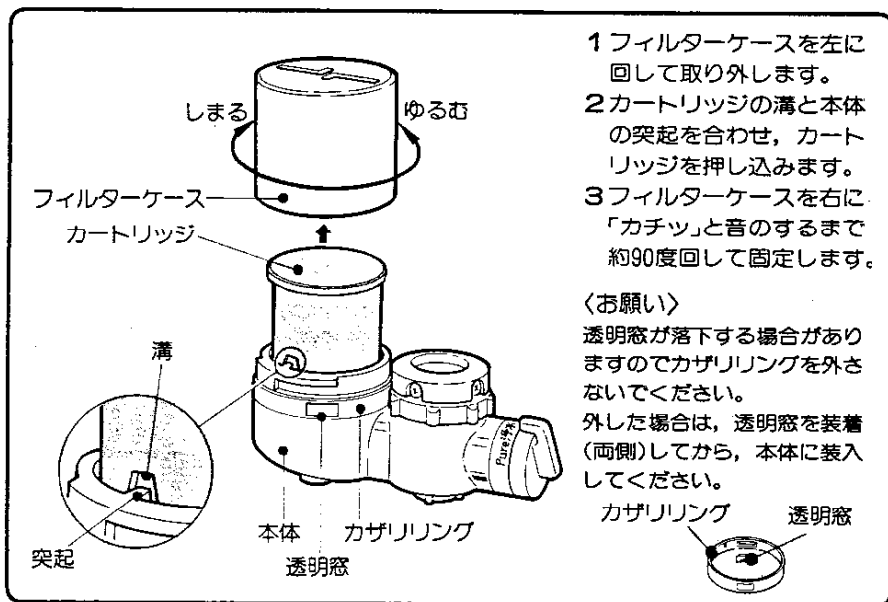

7

カートリッジの交換について

- カートリッジの寿命は、二オイ、二ゴリの濃度、水量などの使用条件によって異なります。目づまりによってろ過量が半減したり、二オイが出はじめたらカートリッジをお取り換えください。
- カートリッジは1個で約1.5トンの水を浄化します。
カートリッジは透明なので、フィルターケースをはずせば汚れ具合・交換時期が、ひと目でわかります。交換時期は標準のご家庭で約3ヶ月で1回程度です。

上手な使いかた

- 〈浄水〉は飲用や調理に 〈原水〉は洗いものなどにご使用ください。
- 〈浄水〉は水の出を細くしたほうが残留塩素を多く除きます。

お取り換えのカートリッジはお求めの販売店または最寄りの大阪ガスショップで「08-024型浄水器用カートリッジ08-025型」とご指定ください。1,000円です。

8

こんなときは？ 次のことを

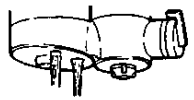
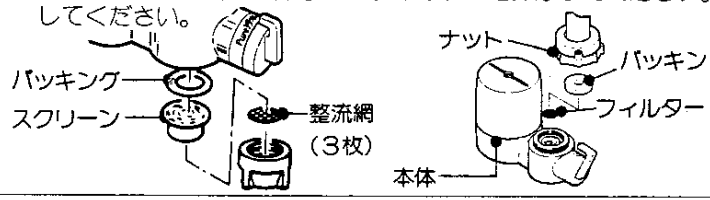
こんなときは？	点検と直しかた
水栓取付口から水が漏れる	<ul style="list-style-type: none"> ●本体の取り付けかたが不完全です。「本体の取り付けかた」(5ページ)をご覧ください。
底部の穴から水が漏れる	<ul style="list-style-type: none"> ●カートリッジの取り付けかたが不完全です。「カートリッジの入れかたと交換のしかた」(7ページ)をご覧ください。 
原水の出が悪くなった	<ul style="list-style-type: none"> ●スクリーンと整流網を掃除してください。 ●フィルターを掃除してください。 
水栓から水が漏れる	<ul style="list-style-type: none"> ●水栓のパッキンを交換してください。
凍結した	<ul style="list-style-type: none"> ●フィルターケースを取り外し、本体に40°C程度の湯をかけてください。 (凍結のおそれのあるときは、カートリッジを取り外しておいてください。)

9

仕 様

型 名	08-024型
ろ 材	粒状活性炭(カートリッジ式)
ろ 過 水 量	2ℓ/毎分(水圧1kgf/cm ² のとき)
残留塩素除去性能	1.5mg/ℓ・トン(上記ろ過水量のとき)
原 水 水 量	9ℓ/毎分(水圧1kgf/cm ² のとき)
使用可能水圧	7.5kgf/cm ²
満水時の重量	320g
除去できる成分	塩素臭 ニオイの原因となる有機物 鉄管サビなどの30ミクロンメートル以上のゴミ

●硬水を軟水に変えることはできません。

〈除去できない成分〉

- 水に溶け込んでいる鉄分や重金属類
- 水に溶け込んでいる塩分

〈お願い〉 ●金魚や熱帯魚など養魚用に使用しないでください。

●本体の汚れは柔らかい布でふきとってください。

10

アフターサービスと保証について

使用中に異常が生じたときは

この「取扱説明書」をよくお読みのうえ、「こんなときは？ 次のことを」の項の点検をしていただき、それでも故障と思われる場合はご自分で修理なさらないでお買い求めの販売店にご相談ください。

- アフターサービスについてご不明の場合、その他お困りの場合は、お買い上げの販売店または、もよりの大阪ガス支社、営業所までお問い合わせください。

保証について

- この商品は保証書付きです。
- 保証書は販売店で所定事項を記入してお渡しいたしますから、記載内容をご確認いただき、大切に保存してください。
- 保証期間は、お買い上げの日から1年間です。なお、保証期間中でも有料になることがありますので、保証書をよくお読みください。
- 保証期間経過後の修理については販売店にご相談ください。修理によって機能が維持できる場合は、お客様のご要望により有料修理いたします。

(裏面もご覧ください)

消耗部品について

- カートリッジは消耗部品ですから保証期間内でも有料となります。

部品の保有期間について

- 当社は、この浄水器の補修用性能部品を製造打切後最低6年間保有しています。

転居される場合

- ご購入により、お買い求めの販売店のアフターサービスが受けられなくなる場合は、前もって販売店にご相談ください。

お客様メモ

後日のため記入しておいてください。サービスを依頼されるときお役に立ちます。

ご購入年月日 年 月 日

ご購入店 電話

本社・支社所在地および電話番号表

本	社	大阪市東区平野町 5 - 1	電話	大阪	06 (202)2221	☎541
南	支社	大阪市西成区玉出東 2 - 9 - 41	電話	大阪	06 (652)0001	☎557
北	支社	大阪市淀川区十三本町 3 - 6 - 35	電話	大阪	06 (301)1251	☎532
堺	支社	堺市住吉橋町 2 - 2 - 19	電話	堺	0722(38)1131	☎590
北	支社	高槻市藤の里町 39 - 6	電話	高槻	0726(71)0361	☎569
阪	支社	西宮市和上町 4 - 11	電話	西宮	0798(26)3101	☎662
東	支社	東大阪市稲葉 2 - 3 - 17	電話	河内	0729(62)1131	☎578
京	支社	枚方市西田宮町 16 - 17	電話	枚方	0720(41)1251	☎573
神	支社	神戸市中央区相生町 5 - 13 - 10	電話	神戸	078(576)5231	☎650
都	支社	京都市中京区烏丸通御池角	電話	京都	075(231)8151	☎604
京	支社	奈良学園北 2 - 4 - 1	電話	奈良	0742(44)1111	☎631
和	支社	和歌山市本町 1 - 1 - 1	電話	和歌山	0734(31)2481	☎640
歌	支社	姫路市神屋町 4 - 8	電話	姫路	0792(85)2221	☎670
山	支社	加古川市加古川町粟津 29 - 1	電話	加古川	0794(21)1801	☎675
姫	支社	豊岡市三坂町 6 - 57	電話	豊岡	07962(3)2221	☎668
路	支社	草津市追分町字荒畑 6 8 0 - 1	電話	草津	0775(62)5311	☎525
東	支社	彦根市大東町 12 - 11	電話	彦根	0749(22)3131	☎522
播	支社	長浜市南呉服町 3 - 4	電話	長浜	07496(2)7171	☎526
湖	支社	堺市砂道町 1 - 3 - 1	電話	堺	0722(27)1761-2	☎590
南	支社	芦屋市打出町 6 - 26	電話	芦屋	0797(31)3474	☎659
彦	支社					
根	支社					
(長	支社					
浜	支社					
営	支社					
業	支社					
所	支社					
南	支社					
大	支社					
阪	支社					
住	支社					
設	支社					
営	支社					
業	支社					
所	支社					

●住所、電話番号はご通知なしに変更する場合がありますのをご了承ください。

大阪ガス住宅設備株式会社



大阪ガス住宅設備

浄水器

取扱説明書

08-026型

保証書付

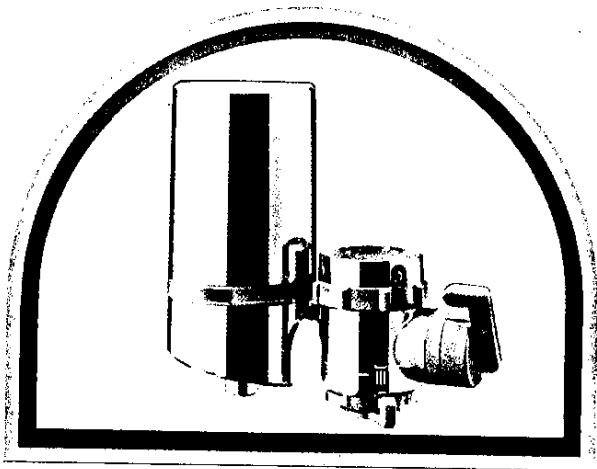

●ご使用前に必ずこの説明書をよくお読みのうえ、正しくお使いください。なお、ご不明な点があればお買い求めの販売店にお問い合わせください。

特長

ニオイをとってカルシウムを溶出するカートリッジ。

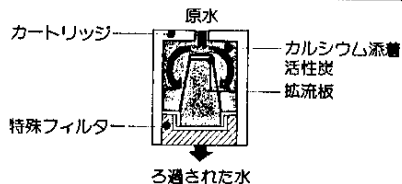

目次

	ページ		ページ
特に注意していただきたいこと	2	カートリッジの交換について	5
各部の名称と使いかた	3	こんなときは？ 次のことを	6
本体の取り付けかた	4	仕様	6
カートリッジの入れかたと交換のしかた	5	アフターサービスと保証について	7

特に注意していただきたいこと

「飲用水の水栓」以外の水栓には取り付けない。



浄水口からの水は長くくみおきしない。

すぐ使ってネ...

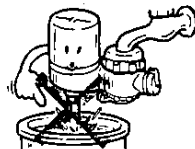

* 残留塩素が取り除かれており、悪くなるおそれがあります。

2日以上使用しなかったらコップ3杯程度浄水口より流して使う。

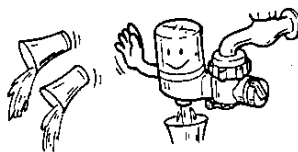

* 残留塩素が取り除かれてたまっていく水を流すためです。

60℃以上の温水を使用するときは本体を取り外す。浄水は30℃以下で使う。

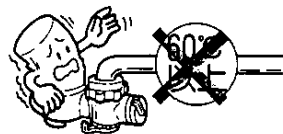

* プラスチック部品が変形するおそれがあります。

養魚水には使用しない。

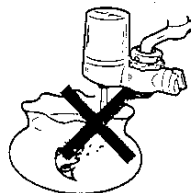

* カートリッジの寿命で、残留塩素の除去が不十分になっているとき、魚が死ぬ場合があります。

本体の汚れは柔らかい布でふきとる。

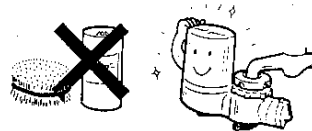

* クレンザー、たわし、化学ぞうきんなどで洗ったり、ふいたりしないでください。キズや変色の原因になります。

各部の名称と使いかた

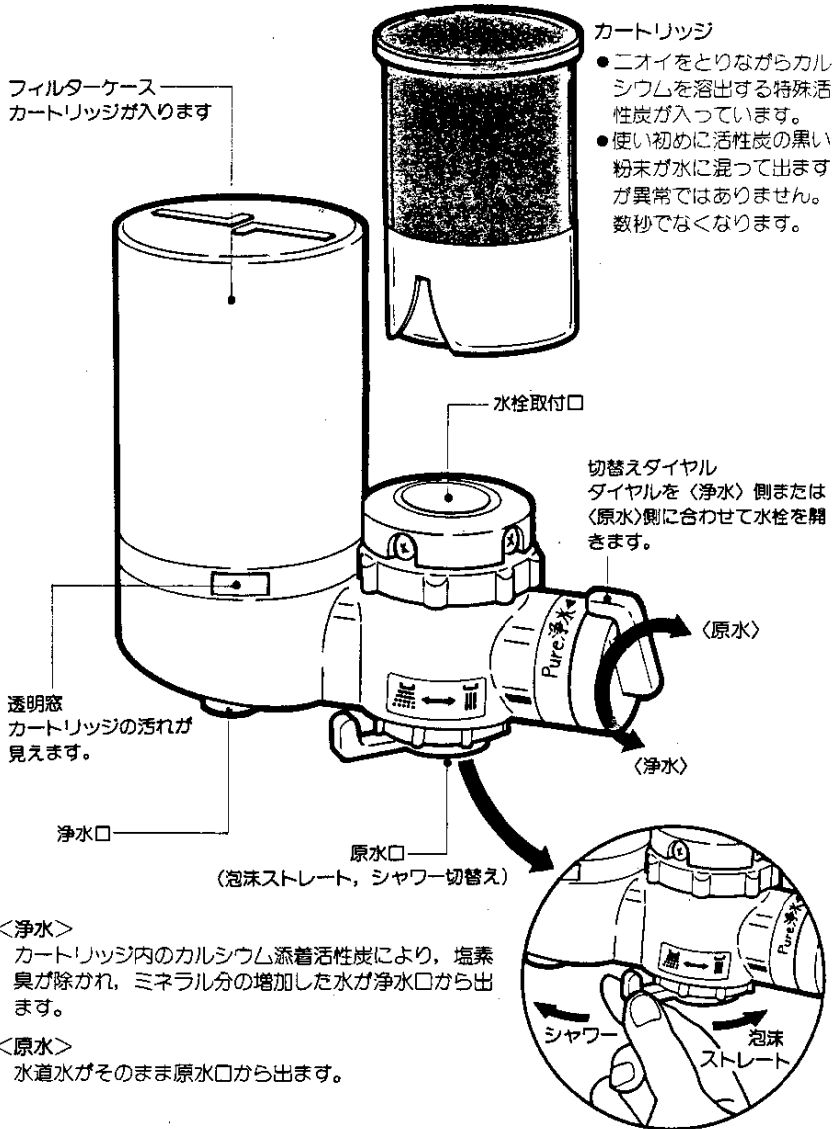

本体の取り付けかた

●水栓が太くて挿入できないときは白いリングを取り外してください。

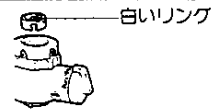

1 水栓に本体を押しつな 2 ラベルをはがします。

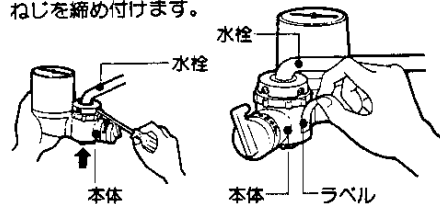

3 本体を押さえてナットを強く締め付けます。
*ナットを完全こゆるめると本体がはずれます。

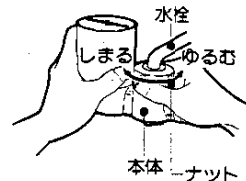

●水栓からはずし再び取り付けるとき

ナット

1 ナットを完全に締め付けてから2回りゆるめます。
(本体との間に約3mmのすき間ができます。)

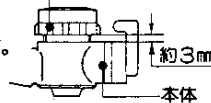

●水栓の先端に膨らみがない場合はねじを強く締め付けてください。

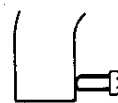

●自在水栓などのように先端が膨らんでいる場合には軽く固定します。
*ねじを強く締め付けると、穴のあくおそれがあります。



●次のような水栓には、取り付けができません

①水栓の口径が25.5mmを超えるもの

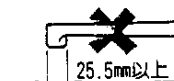

②水栓の先端の曲り部が12mm以下のもの



カートリッジの入れかたと交換のしかた

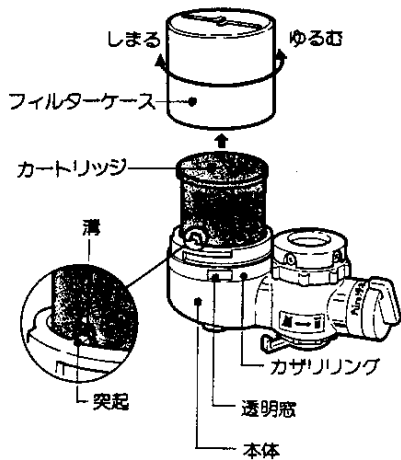

1. フィルターケースを左に回して取り外します。
2. カートリッジの溝と本体の突起を合わせ、カートリッジを押し込みます。
3. フィルターケースを右に「カチッ」と音のするまで約90度回して固定します。

〈お願い〉

透明窓が落下する場合がありますので、カザリリングを外さないでください。外した場合は透明窓を装着(両側)してから本体に挿入してください。

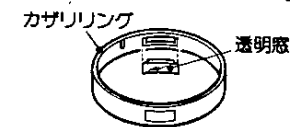

カートリッジの交換について

この浄水器は、次の2つの目的をもっています。

1. 水道水中の残留塩素の臭いを除きます。
2. カルシウムを溶出し、ミネラル分を増加させます。

- カートリッジの寿命は、ニオイ、ニゴリの濃度、水量などの使用条件によって異なります。目づまりによってろ過量が半減したり、ニオイが出はじめたらカートリッジをお取り換えください。
- カートリッジは1個で約0.6トンの水を浄化します。カートリッジは透明なので、フィルターケースをはずせば汚れ具合・交換時期が、ひと目でわかります。交換時期は標準のご家庭で約2ヶ月で1回程度です。

上手な使い方

- 〈浄水〉は飲用や調理に、〈原水〉は洗いのものなどにご使用ください。
- 〈浄水〉は水の出を細くしたほうが、カルシウムの溶出量が増し、残留塩素を多く除きます。

お取り換えのカートリッジはお求めの販売店または最寄りの大阪ガスショップで「08-026型浄水器用カートリッジ08-027型」とご指定ください。2000円です。

こんなときは? 次のことを

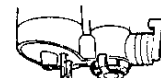
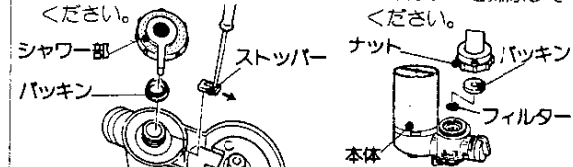
こんなときは?	点検と直しかた
水栓取付口から水が漏れる	● 本体の取り付けかたが不完全です。「本体の取り付けかた」(4ページ)をご覧ください。
底部の穴から水が漏れる	● カートリッジの取り付けかたが不完全です。「カートリッジの入れかたと交換のしかた」(5ページ)をご覧ください。 
原水の出が悪くなった	● シャワー部を水洗いしてください。 ● フィルターを掃除してください。 
水栓から水が漏れる	● 水栓のパッキングを交換してください。
凍結した	● フィルターケースを取り外し、本体に40℃程度の湯をかけてください。 (凍結のおそれのあるときは、カートリッジを取り外し)ておいてください。

仕様

型名	08-026型
ろ材	カルシウム添着活性炭(カートリッジ式)
ろ過水量	2ℓ毎分(水圧1kgf/cm ² のとき)
残留塩素除去性能	0.6mg/ℓ・トン(上記ろ過水量のとき)
カルシウム溶出濃度*	4mg/ℓ
カルシウム硬度*	10mg/ℓ
原水水量	8ℓ毎分(水圧1kgf/cm ² のとき)
使用可能水圧	7.5kgf/cm ²
満水時の重量	420gr
除去できる成分	塩素臭、ニオイの原因となる有機物、鉄管サビなどの30ミクロンメートル以上のゴミ

*純水(20℃)を上記ろ過水量で過水させたときの値。

- 硬水を軟水に変えることはできません。

〈除去できない成分〉

- 水に溶け込んでいる鉄分や重金属類。
- 水に溶け込んでいる塩分など。

使用中に異常が生じたときは

この「取扱説明書」をよくお読みのうえ、「こんなときは？次のことを」の項の点検をしていただき、それでも故障と思われる場合はご自分で修理なさらないで買い求めの販売店にご相談ください。

- アフターサービスについてご不明の場合、その他お困りの場合は、お買上げの販売店または、もよりの大阪ガス支社、営業所にお問い合わせください。

保証について

- この商品は保証書付きです。
- 保証書は販売店で所定事項を記入してお渡しいたしますから、記載内容をご確認いただき、大切に保存してください。
- 保証期間は、お買上げの日から1年間です。なお、保証期間中でも有料になることがありますので、保証書をよくお読みください。
- 保証期間経過後の修理については販売店にご相談ください。修理によって機能が維持できる場合は、お客様のご要望により有料修理いたします。

消耗部品について

カートリッジは消耗部品ですから保証期間内でも有料となります。

部品の保有期間について

当社は、この浄水器の補修用性能部品を製造打切後最低6年間保有しています。

転居される場合

ご転居により、お買い求めの販売店のアフターサービスが受けられなくなる場合は、前もって販売店にご相談ください。

お客様メモ

後日のため記入しておいてください。サービスを依頼される
ときお役にたちます。

ご購入年月日 年 月 日

ご購入店 電話

本社・支社所在地および電話番号表

本 社	大阪市東区平野町 5 - 1	電話 大阪 06 (202)2221	☎541
南 支 社	大阪市西成区玉出東 2 - 9 - 41	電話 大阪 06 (652)0001	☎557
北 支 社	大阪市淀川区十三本町 3 - 6 - 35	電話 大阪 06 (301)1251	☎532
堺 支 社	堺市住吉橋町 2 - 2 - 19	電話 堺 0722(38)1131	☎590
北 摂 支 社	高槻市藤の里町 39 - 6	電話 高槻 0726(71)0361	☎569
阪 神 支 社	西宮市和上町 4 - 11	電話 西宮 0798(26)3101	☎662
東 部 支 社	東大阪市福葉 2 - 3 - 17	電話 河内 0729(62)1131	☎578
京 阪 支 社	枚方市西田宮町 16 - 17	電話 枚方 0720(41)1251	☎573
神 戸 支 社	神戸市中央区相生町 5 - 13 - 10	電話 神 戸 078(576)5231	☎650
京 都 支 社	京都市中京区烏丸通御池角	電話 京 都 075(231)8151	☎604
奈 良 支 社	奈良市学園北 2 - 4 - 1	電話 奈 良 0742(44)1111	☎631
和 歌 山 支 社	和歌山市本町 1 - 1 - 1	電話 和歌山 0734(31)2481	☎640
姫 路 支 社	姫路市神屋町 4 - 8	電話 姫 路 0792(85)2221	☎670
東 播 支 社	加古川市加古川町粟津 29 - 1	電話 加古川 0794(21)1801	☎675
豊 岡 支 社	豊岡市三坂町 6 - 57	電話 豊 岡 07962(3)2221	☎668
湖 南 支 社	草津市追分町字荒堀 6 8 0 - 1	電話 草 津 0775(62)5311	☎525
彦 根 支 社	彦根市大東町 12 - 11	電話 彦 根 0749(22)3131	☎522
(長 浜 営 業 所	長浜市南呉服町 3 - 4	電話 長 浜 07496(2)7171	☎526)
南大阪住設営業所	堺市砂道町 1 - 3 - 1	電話 堺 0722(27)1761-2	☎590
阪神住設営業所	芦屋市打出町 6 - 26	電話 芦 屋 0797(31)3474	☎659

●住所、電話番号はご通知なしに変更する場合がありますのでご了承ください。

大阪ガス住宅設備株式会社