

取扱説明書

保証書付

機器本体編

潜熱回収型

高効率給湯暖房機

BL認定品

型番

<全自動タイプ>

235-N131/N132/N134/N135/N136/N137型
 235-N151/N152/N154/N155/N156型
 235-N521/N522/N524/N525/N526/N527型
 235-N531/N532/N534/N535/N536/N537型
 235-N560/N561/N562/N564/N566型
 235-N570/N571/N572/N574/N576型
 235-N601/N602/N604/N605/N606型
 235-N621/N622/N624/N625/N626型

<自動タイプ>

235-N141/N142/N144/N145/N146/N147型
 235-N161/N162/N164/N165/N166型
 235-N541/N542/N544/N545/N546/N547型
 235-N551/N552/N554/N555/N556/N557型
 235-N580/N581/N582/N584/N586型
 235-N590/N591/N592/N594/N596型
 235-N611/N612/N614/N615/N616型
 235-N631/N632/N634/N635/N636型

型式名

| | |
|-------------------|--------------------|
| GTH-C1650(S)AW-T | GTH-C1650(S)AW-L |
| GTH-C1650(S)AW-TB | GTH-C1650(S)AW-H |
| GTH-C2451(S)AW | GTH-C2451(S)AW-T |
| GTH-C2451(S)AW-L | GTH-C2451(S)AW-TB |
| GTH-C2451(S)AW-H | GTH-C2451(S)AW-PFF |

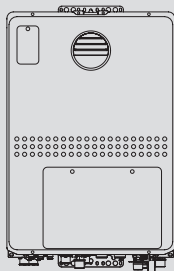

(例：235-N560型)

● もくじ ●

はじめに

この取扱説明書の見かた…………… 2
 熱洗浄機能の有無について…………… 2
 製品の型番・製品タイプをご確認ください… 3
 ドレン排水方式について…………… 4
 必ずお守りください(安全上の注意)…… 5
 各部のなまえとはたらき(機器本体)…… 10

使いかた

リモコンの使いかたについては、
 別冊のリモコン操作編の取扱説明書を
 ご覧ください

必要なとき

凍結による破損を予防する…………… 11
 長期間使用しないとき(水抜きのみ)…… 12
 水抜き後の再使用のとき…………… 14
 日常の点検・お手入れのしかた…………… 15
 「あんしん点検」のすすめ…………… 17

困ったとき

故障・異常かな?と思ったら…………… 18
 リモコンに3桁の英数字が
 点滅しているとき<故障表示>…… 22

ご参考

アフターサービス…………… 23
 主な仕様…………… 24
 ドレン三方弁方式の製品を
 お使いのお客さまへ…………… 29
 保証書…………… 裏表紙



この取扱説明書の見かた

このたびは大阪ガスの給湯暖房機をお買い上げいただきまして、まことにありがとうございます。

- この取扱説明書をよくお読みになって、正しくご使用ください。なお、ご不明な点があれば、お買い上げの販売店またはもよりの大阪ガスにお問い合わせください。
- 保証書の内容もよくお読みいただき、保証期間・保証内容を確認してください。
- この取扱説明書(保証書付)は、別冊のリモコン操作編の取扱説明書と併せて、いつでもご覧になれるところに保管してください。

給湯暖房機に関する内容のみ記載しています

- リモコン操作については、リモコン操作編の取扱説明書で説明していますので、併せてお読みください。

リモコンのスイッチ名称について

- リモコンの種類によっては、「運転スイッチ」と同じはたらきのスイッチが「ON/OFFスイッチ」の場合があります。そのため、この取扱説明書では、「運転スイッチ(ON/OFFスイッチ)」と記載しています。

絵表示の説明

- 》**しくみ** リモコンや給湯暖房機のしくみ
- ★**ヒント** 使いかたのヒント
- ！**注意** ご注意ください

文中の(P○)の数字は参照ページを表します

熱洗浄機能の有無について

- リモコン操作編の取扱説明書には、ふろ配管クリーンの熱洗浄機能についての内容がありますが、この機能は次ページに記載している全自動タイプの場合のみお使いいただけます。

製品の型番・製品タイプをご確認ください

- この製品シリーズは、製品タイプ(全自動タイプ/自動タイプ)によってしくみや操作が異なる部分があります。機器に貼り付けてある銘板で、製品の型番により製品タイプをご確認のうえ、取扱説明書をお読みください。

●型番の確認のしかた

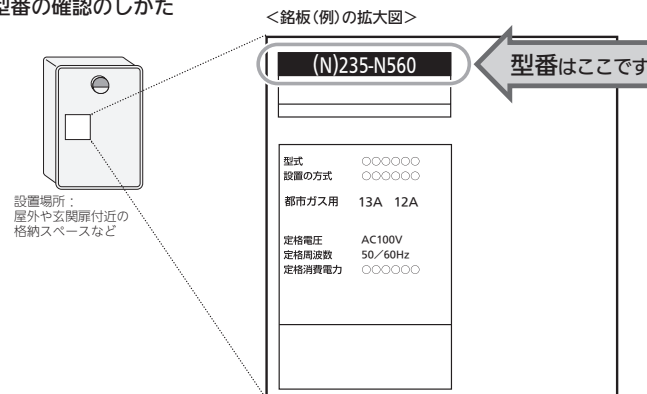

●製品タイプの確認のしかた

- 1 まず、上記の方法で型番を確認します。
- 2 下記の表から判断します。

| 型番 | 製品タイプ |
|---|--------|
| 235-N131/N132/N134/N135/N136/N137型 235-N151/N152/N154/N155/N156型 235-N521/N522/N524/N525/N526/N527型 235-N531/N532/N534/N535/N536/N537型 235-N560/N561/N562/N564/N566型 235-N570/N571/N572/N574/N576型 235-N601/N602/N604/N605/N606型 235-N621/N622/N624/N625/N626型 | 全自動タイプ |
| 235-N141/N142/N144/N145/N146/N147型 235-N161/N162/N164/N165/N166型 235-N541/N542/N544/N545/N546/N547型 235-N551/N552/N554/N555/N556/N557型 235-N580/N581/N582/N584/N586型 235-N590/N591/N592/N594/N596型 235-N611/N612/N614/N615/N616型 235-N631/N632/N634/N635/N636型 | 自動タイプ |

この取扱説明書の見かた／熱洗浄機能の有無について／製品の型番・製品タイプをご確認ください

ドレン排水方式について

●エコジョーズの使用で発生する凝縮水の排水方式は、以下の3種類があります。
それぞれ機器のしくみが異なる部分がありますので、下記の一覧表からお使いの機器のドレン排水方式をご確認のうえ、取扱説明書をお読みください。





| ①通常のドレン排水方式 | 凝縮水をドレン配管から屋外排水口へ排出します。 |
|-------------------------------|-------------------------------|
| 型番 | 235-N560/N561/N562/N564/N566型 |
| | 235-N570/N571/N572/N574/N576型 |
| | 235-N580/N581/N582/N584/N586型 |
| | 235-N590/N591/N592/N594/N596型 |
| | 235-N621/N622/N624/N625/N626型 |
| 235-N631/N632/N634/N635/N636型 | |

| ②ドレンアップ方式 | ユニットパスの防水パンにポンプで凝縮水を送って排出します。 |
|-----------|------------------------------------|
| 型番 | 235-N521/N522/N524/N525/N526/N527型 |
| | 235-N531/N532/N534/N535/N536/N537型 |
| | 235-N541/N542/N544/N545/N546/N547型 |
| | 235-N551/N552/N554/N555/N556/N557型 |
| | 235-N601/N602/N604/N605/N606型 |
| | 235-N611/N612/N614/N615/N616型 |

| ③ドレン三方弁方式 | 浴室内に設置した浴槽三方弁ユニットによって、ユニットパスの防水パンに凝縮水を排出します。(この方式の製品をお使いの場合はP29をご覧ください) |
|-----------|---|
| 型番 | 235-N131/N132/N134/N135/N136/N137型 |
| | 235-N141/N142/N144/N145/N146/N147型 |
| | 235-N151/N152/N154/N155/N156型 |
| | 235-N161/N162/N164/N165/N166型 |

必ずお守りください(安全上の注意)

- リモコン操作編の取扱説明書の内容も併せてご覧ください。
- お使いになる方や他の方への危害・財産への損害を未然に防止するために、つぎのような区分・表示をしています。いずれも安全に関する重要な内容ですので、必ずお守りいただき、内容をよく理解して正しくお使いください。

| | | | |
|---|---|--|--|
|  危険 | この表示を無視して誤った取り扱いをすると、人が死亡、重傷を負う危険、または火災の危険が差し迫って生じることが想定されます。 |  警告 | この表示を無視して誤った取り扱いをすると、人が死亡、重傷を負う可能性、または火災の可能性が想定されます。 |
|  注意 | この表示を無視して誤った取り扱いをすると、人が軽傷を負う可能性や物的損害の発生が想定されます。 |  お願い | 安全に快適に使用していただくために、理解していただきたい内容です。 |

危険 異常のあったとき

 **必ず守る**

- ガス漏れに気づいたときは、
①すぐに使用をやめる
②ガス栓を閉める
また、メーターのガス栓も閉める
③販売店またはもよりの大阪ガスに連絡する







ガス栓閉める
ガス栓閉める
屋外で電話する

 **火気禁止**

- ガス漏れ時は、絶対に
・火をつけない
・電気器具(換気扇その他)のスイッチ「入」「切」をしない
・電源プラグの抜き差しをしない
・周辺の電話も使用しない
火や火花で引火し、火災の原因になります。



警告 異常のあったとき

 **必ず守る**

- 地震、火災などの緊急の場合は、次の手順に従う
①給湯栓を閉める
②リモコンの運転スイッチ(ON/OFFスイッチ)を「切」にする
③ガス栓・給水元栓を閉める

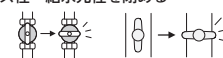

- ④点火しない場合、または使用中に異常な臭気、異常音、異常な温度を感じた場合や、使用中で消火する場合は、ただちに使用を中止しガス栓を閉める
- ⑤使用中に異常があった場合は、「故障・異常かな?と思ったら」(P18)、「リモコンに3桁の英数字が点滅しているとき<故障表示>」(P22)に従い処置をする
- ④⑤の処置をしても直らない場合は、使用を中止し、販売店に連絡する

お願い 雷・停電・断水などのとき

 ●雷が発生しはじめたら、すみやかに運転を停止し、電源プラグを電源コンセントから抜く(またはブレーカーを「切」にする)
ぬれた手でさわらない(感電のおそれがあります)

 ●雷による一時的な過電流で電子部品を損傷することがあります。
雷がやんだあとは電源プラグを電源コンセントに差し込み(またはブレーカーを「入」にし)、リモコンの時計をあわせてください。
※冬期は、電源を長時間切っているときと凍結のおそれがあります。

 ●感電注意

- 断水時は運転を停止し、給湯栓を閉める
給湯栓を開けたままにしておくと、給水が復帰したときに水が流れっぱなしになります。
- 断水復帰後の使いはじめのお湯は飲まない、調理に使用しない
断水したときは飲用や調理に適さない水が配管にとどまることがあります。
- 断水復帰後は、給湯栓から充分水を流してから使用する
- 停電後や、長期不在などで電源プラグを抜いたあと(またはブレーカーを「切」にしたあと)は、リモコンの現在時刻を確認する
時計がリセットする場合があります。
- 停電すると、運転が停止します

- お願い** 積雪時・凍結予防・長期間使用しないとき
- 積雪時には給気口、排気口、給・排気筒トップの点検、除雪をする
雪により給気口、排気口、給・排気筒トップがふさがれると、機器の故障の原因になります。
 - 凍結による破損を予防する(P11~13)
暖かい地域でも、機器や配管内の水が凍結して破損事故が起こることがありますので、必要な対策をしてください。
凍結により機器が破損したときの修理は、保証期間内でも有料になります。
 - 長期間使用しない場合、必要な処置をする(P12)
凍結および万が一のガス漏れを防止するため。

ドレン排水方式について必ずお守りください(安全上の注意)

必ずお守りください(安全上の注意)(つづき)

警告 給湯・お風呂・暖房の使用時

警告 シャワーなどお湯の使用時は、リモコンに表示の温度をよく確かめ、手で湯温を確認してから使用する。60℃の高温で使ったあと、あらためて使用するときは特に注意してください。やけど予防のため。

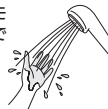

●浴槽の湯温を手で確認してから入浴するやけど予防のため。



●ふる運転中は、循環アダプターから熱いお湯が出るのでさわらないやけど予防のため。

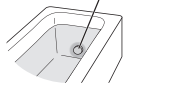

禁止 ●シャワー使用時に使用者以外が、リモコンの温度を変えたり、運転スイッチ(ON/OFFスイッチ)を「切」にしたり、「優先」を切り替えたりしない。高温に変更されたときのやけど予防のため。また、低温に変更されたり運転スイッチ(ON/OFFスイッチ)を「切」にされると、冷水になって使用者が驚く原因になります。

●浴槽のふたの上に乗ったり手をついたりしない。ふたが外れておぼれたり、やけどなど思わぬ事故の原因になります。

●お湯の中にもぐったり、循環アダプターのフィルターを外して使用しない。運転中に体の一部や髪の毛などが吸い込まれて、おぼれたり、ケガをするおそれがあります。

●子供を浴室内で遊ばせない、子供だけで入浴させない。思わぬ事故の原因になります。

●【床暖房が設置されている場合】
床暖房の上で長時間座ったり、寝そべったりしない。低温やけどを起こすおそれがあります。特に次のような方が使用される場合はまわりの方が注意してあげることが必要です。
・乳幼児・お年寄り・病人など自分の意思で体を動かせない方
・疲労の激しいときやお酒・睡眠薬を飲まれた方
・皮膚や皮膚感覚の弱い方

注意 給湯・お風呂・暖房の使用時

禁止 ●【床暖房が設置されている場合】
床暖房の上に電気カーペットを敷かない。床材の割れ、そり、すき間の原因になります。

●【床暖房が設置されている場合】
床暖房に鋭利なものを落としたり、刺したり、くぎ打ちなどをしない。温水パイプが破損します。

お願い 給湯・お風呂・暖房の使用時

浴槽の循環アダプターをタオルなどでふさがない、穴に物を詰めない。お風呂がけができません。機器の故障の原因になります。



●硫黄(イオウ)を含んだ入浴剤は使用しない
●バスソルトなど塩分の強いもの、乳白色(白濁)のものを使用するときには、保温や追いだきをしないうちに入浴剤を入れておく。使用後はすぐに排水する
●入浴剤・ふろがま洗剤・洗剤などを使用するときには、注意書きをよく読み、正しく使用する
入浴剤・ふろがま洗剤の種類によっては、機器の熱交換器を腐食させたり、ポンプの能力が低下する原因になるものがあります。これらを使用して追いだきしたときに、異常音が出たり、追いだきできなくなる場合は、使用をやめてください。ふろがま洗剤の使用に際しては、注意書きをよく読み、正しく使用してください。

●機器や配管に長時間たまった水や、朝一番のお湯は飲まない、調理に使用しない。雑用水として使用してください。

●リモコンの運転スイッチ(ON/OFFスイッチ)「切」時にはお湯側から水を出さない。お湯を出すときには、運転スイッチ(ON/OFFスイッチ)「入」を確認してください。
運転スイッチ(ON/OFFスイッチ)「切」時に湯側から長時間水を出すと熱交換器内に結露現象が発生し、不完全燃焼の原因になったり、電気部品の損傷の原因になる場合があります。シングルレバー式混合水栓の場合は、レバーを完全に水側にセットしてから水を出してください。

●使用時の点火、使用後の消火を確認する。ガス事故防止のため。

●給湯栓を絞らずに消火する直前の量でお湯を使うと、高温になる場合があります。やけど予防のため。

危険 機器とその周辺の注意

禁止 ●【PS設置給排気延長形の場合】
給・排気筒トップや給・排気筒が外れたり、穴があいたり、つまった状態で使用しない。不完全燃焼の原因になります。

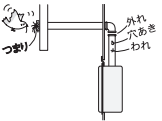

警告 機器とその周辺の注意

必ず守る ●【排気方向を上方へ変更するカバーを取り付けている場合】
カバーに雪が積もっていたら、除雪する。雪で排気が閉塞すると、不完全燃焼や機器の故障の原因になります。



必ず守る ●燃えやすい物とは離す(樹木、木材、箱など)火災予防のため。

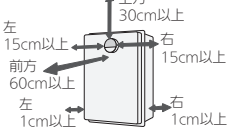

禁止 ●燃えやすい物を機器本体や排気口、給・排気筒トップのまわりに置かない(洗濯物、新聞紙、灯油など)火災の原因になります。

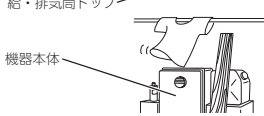

●灯油、ガソリン、ベンジンなど、引火のおそれのある物を機器本体や排気口、給・排気筒トップのまわりで使用しない。火災の原因になります。

●スプレー缶やカセットこんろ用ボンベを機器本体や排気口、給・排気筒トップのまわりに置かない、使用しない。熱でスプレー缶の圧力が上がり、スプレー缶が爆発するおそれがあります。

●機器本体やガスの配管、排気口、給・排気筒トップなどに乗ったりして、無理な力を加えない。ケガや、機器の変形によるガス漏れ、不完全燃焼のおそれがあります。

●外壁の塗装や増改築、建物の修繕時などに機器本体(排気口)、給・排気筒トップが養生シートで覆われた場合は、機器を使用しない。不完全燃焼や一酸化炭素中毒、爆発点火の原因になります。

注意 機器とその周辺の注意

接触禁止 ●使用中や使用後しばらくは、排気口付近に触れないやけど予防のため。



禁止 ●給気口や排気口、給・排気筒トップに指や棒を入れない。ケガや故障の原因になります。

●子供を機器の周囲、直下で遊ばせない。思わぬ事故の原因になります。

お願い 機器とその周辺の注意

●機器のまわりはきれいにしておく。まわりが雑草、木くず、箱などで雑然していると、機器の内部にゴミが侵入したりクモの巣がはったりして、機器の損傷や火災の原因になることがあります。

●植物やペットなど、排気ガスによって加熱されると困るものや悪影響を受けるものを、排気口、給・排気筒トップの周囲に置かない。

●排気ガスが直接建物の外壁・窓・アルミサッシなどや、物置などの塗装品などに当たらないように設置する。増改築時も同様に注意する。ガラスが割れたり、変色したり、塗装がはがれたりする原因になります。

●塀などを増設する場合は、機器の点検・修理に必要な空間を確保し、空気の流れが停滞しないように考慮する。塀などと機器との間に十分な空間がないと、機器の点検・修理に支障をきたす場合があります。また、機器の周囲の空気が流れが停滞すると、燃焼不良になるおそれがあります。(機器の修理・点検に必要な空間については、販売店またはよりの大阪ガスに確認してください)

警告 機器のメンテナンス

必ず守る ●【電源プラグがある場合】
電源プラグのホコリは定期的に取り除く。ホコリがたまると、火災の原因になります。電源プラグを抜き、乾いた布でふいてください。

注意 機器のメンテナンス

必ず守る ●機器の給気口がホコリ・ゴミなどでふさがってないか確認する。不完全燃焼の原因になります。
●機器の点検・お手入れ・水抜きをする場合、暖房放熱器を停止し、リモコンの運転スイッチ(ON/OFFスイッチ)を「切」にし、機器が冷えてからおこなうやけど予防のため。
機器の使用直後は、機器内のお湯が高温になっています。

●【不凍液を使用している場合】
1年に1回は、不凍液の濃度や汚れなどの点検を、販売店またはよりの大阪ガスへ依頼する(有料)

不凍液の性能が低下していた場合は交換が必要です。交換の目安は2年に1回です。
※不凍液の性能が低下したまま使い続けると、凍結・破損・腐食の原因になります。

お願い リモコン・その他のメンテナンス

●リモコンを分解しない。故障や、思わぬ事故の原因になります。

●リモコンの掃除には、塩素系・酸性・アルカリ性の洗剤や研磨剤入りの洗剤、ベンジン・シンナーなどの有機溶剤、メラミンスポンジを使用しない。変色・変形・傷・割れなどの原因になります。

●【配管カバーまたは据置台がある場合】
配管カバーまたは据置台のフロントカバーを外した場合は、作業終了後、必ずフロントカバーを元どおり正しく取り付ける(P10)

特に強風が予測される場合は、ネジのゆるみがないか点検する
●浴槽の循環アダプターのフィルターはこまめに掃除する。ポンプ故障の予防のため。

必ずお守りください(安全上の注意)

必ずお守りください(安全上の注意)(つづき)

お願い リモコン・その他のメンテナンス(つづき)

●浴槽、洗面台はこまめに掃除する
水中に含まれる微量の銅イオンと人体のあかやせっけんなどに含まれる脂肪酸とが反応して浴槽や洗面台が青く着色することがあります。こまめに掃除をして湯あかやせっけん成分を洗い流すことで、これを予防できます。

危険 機器の設置や接続

●屋内に設置しない
一酸化炭素中毒の原因になります。

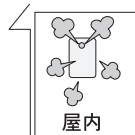

警告 機器の設置や接続

●必ず銘板に表示のガス・電源で使用する

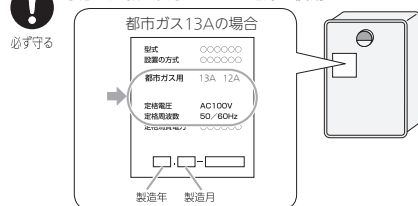

表示のガス種および電源が一致しないと、不完全燃焼による一酸化炭素中毒になったり、異常点火ややけどしたり、機器が故障する場合があります。特に転居した場合は、必ずガスの種類(電源の種類)が一致しているかどうか確認してください。わからない場合は、販売店またはもよりの大阪ガスに連絡してください。

●ガス配管接続工事には専門の資格、技術が必要なため、機器の設置・移動・取り外しおよび付帯工事は、販売店またはもよりの大阪ガスに依頼する安全に使用していただくため。

●必ずアースする
機器が故障した場合、感電の原因になります。アースがされていない場合は、販売店またはもよりの大阪ガスにご相談ください。

●太陽熱温水器とは絶対に接続しない(ソーラー対応ミキシングユニット<スカイプレッダー>を使用する場合は除く)
お湯の温度制御ができなくなり、やけどや機器の故障の原因になります。

●増改築などで屋内状態にしない(波板囲いなどをしない)
一酸化炭素中毒・火災の原因になります。

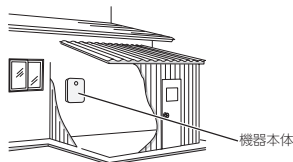

お願い 機器の設置や接続

●温泉水、井戸水、地下水で使わない
水質によっては、機器内の配管に異物が付着したり、腐食して水漏れすることがあります。この場合の修理は保証期間内でも有料になります。

警告 電源プラグ・電源コードの扱い

●【電源プラグがある場合】
傷んだ電源プラグ、緩んだ電源コンセントは使用しない
感電、発熱による火災の原因になります。

●電源コード、電源プラグの破損・加工をしない
束ねたり、無理に曲げたり、引っ張ったり、物を載せたり、衝撃を与えたりして無理な力を加えない。傷つけない。加工をしない。
感電、ショート、火災の原因になります。

●【電源プラグがある場合】
電源プラグはぬれた手でさわらない
感電の原因になります。

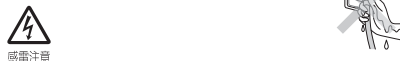

●【電源プラグがある場合】
電源プラグは、コードを持たずに電源プラグを持って抜く
コードを持って抜くと、コードが破損し、発熱、火災、コード感電の原因になります。

●【電源プラグがある場合】
電源プラグは根元まで確実に差し込む
差し込みが不充分だと、感電や火災の原因になります。

警告 その他の注意

●お客さまご自身では絶対に分解したり、修理・改造はおこなわない
一酸化炭素中毒など思わぬ事故や故障の原因になります。

注意 その他の注意

●給湯、シャワー、お風呂、暖房以外の用途には使用しない
思わぬ事故を予防するため。

●ドレン配管から排出される凝縮水を、飲料用・飼育などに使用しない

●機器取り替えと乾電池に関するお願い
機器を取り替えた場合、旧機器は専門の業者に処理を依頼してください。もしお客さまで旧機器の処理をされる場合、乾電池を使用している機器は、乾電池を取り外してから正規の処理をしてください。

お願い その他の注意

●【全自動タイプの場合】
熱洗浄機能によるふる配管クリーン中は、循環アダプターから熱めのお湯が出るので注意する

●【ドレンアップ方式・ドレン三方弁方式の場合】
浴室で排水音が聞こえる場合があります(P21)
機器内に発生した凝縮水を排出する音で、異常ではありません。

●業務用の用途では使用しない
この製品は家庭用ですので、業務用の用途で使用すると製品の寿命を著しく縮めます。この場合の修理は、保証期間内でも有料になります。

●この機器の純正部品以外は使用しない
思わぬ事故の原因になります。

各部のなまえとはたらき(機器本体)

●イラストは施工例です。配管の形状、給水元栓・ガス栓・電源コンセントの位置など実際と異なります。

屋外設置形

(例：235-N560型)

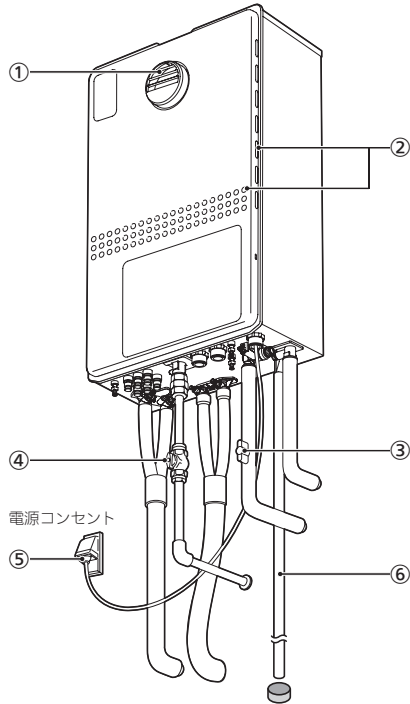

PS設置給排気延長形

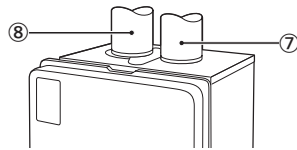

- ① 排気口
⑦ 排気筒
燃焼した排気ガスを出します。
- ② 給気口
⑧ 給気筒
燃焼用の空気を吸い込みます。
- ③ 給水元栓
- ④ ガス栓
- ⑤ 電源プラグ
- ⑥ ドレン配管
機器の使用で発生する凝縮水を排水します。
※ドレンアップ方式・ドレン三方弁方式の場合は、配管の形状が異なり、浴室内に排水します。

● 配管カバー・据置台のフロントカバー取り付け時の注意

※配管カバー・据置台は別売品です。

フロントカバーを外したあとは、正しく取り付けてください。

(例：ネジが2か所ある場合)

- 1 フロントカバーの下部を、ケースの前下部にきちんとはめる
- 2 フロントカバーを閉め、ガタつきやゆるみのないようネジをしっかりと締める

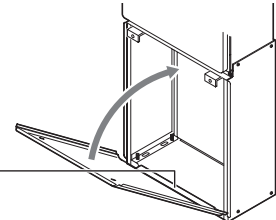
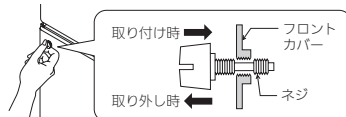

凍結による破損を予防する

- 暖かい地域でも、機器や配管内の水が凍結して機器が破損することがあります。破損事故を予防するために、下記をお読みいただいて必要な対策をしてください。
- 凍結により機器が破損したときの修理は、保証期間内でも有料になります。

対策1 通常の寒さのとき

気温が下がってきたら自動検知。凍結予防ヒーター + 浴槽水や暖房回路の循環で凍結予防する方法。

※配管や給水元栓などは予防できません。必ず保温カバーや電気ヒーターで予防してください。(わからないときは、販売店に確認してください)

●浴槽の循環アダプターの上まで、水が湯を残す
※リモコンの運転スイッチ(ON/OFFスイッチ)の「入」[切]に関係なく、自動的に凍結予防します。
(ポンプ運転はしますが燃焼はしません)
※ポンプが回ると「ウーン」と音がし、リモコンに凍結予防運転中マークが点灯します。
※水がないとポンプが空運転し、大きな音がします。

●電源プラグは差したまま(ブレーカーも「切」にしない)
※電源を切ると凍結予防ヒーターが作動しません。

●ガス栓は開けたまま
※自動的に暖房運転して、暖房回路の凍結予防をします。(炎マークが点灯し、ポンプの運転音(ウーン)がします)

対策2 低温注意報が発令されたとき

- 外気温が極端に低いとき(-15℃以下) おふろの給湯栓から水を流し続ける方法。
- 15℃より高くても風があるとき

●リモコンの運転スイッチ(ON/OFFスイッチ)を押して「切」にする

●おふろの給湯栓から水を流したままにする
※約30分後に、流れる量を確認する。
※サーモスタット式混合水栓やシングルレバー式混合水栓の場合は、最高温度側にしてください。(次に使うとき、忘れずに戻してください)

●対策1もあわせておこなう

機器の水抜き

- 対策1と2をしても凍結するおそれのあるとき
- 長期間使用しないとき

大寒波が到来しそうなどときや、長期間使用しないときは、機器の水抜きをお願いします。

水抜きの方法は →P12の手順でおこなってください

凍結して、お湯や水が出なくなったら

凍結したまま使うと故障の原因に!

- まずリモコンの運転スイッチ(ON/OFFスイッチ)を押して「切」にしてください。「(切)にしないと燃焼する場合があります」気温が上がって自然に解凍するまで待つことをおすすめします。水が出るようになったら、水漏れがないか確認します。
- すぐに使いたいときは、①リモコンの運転スイッチ(ON/OFFスイッチ)を押して「切」にする
- ②台所などの給湯栓を少し開ける
- ③機器のガス栓を閉める
- ④給水元栓が回るかどうか確認する

給水元栓が凍結して回せないときは

タオルなどの布を給水元栓のまわりに巻き、30℃~40℃程度のぬるま湯をゆっくりかける
※必要に応じて、床面などがぬれないように処置をしてください。
※熱湯をじかにかけると配管が破裂するおそれがあります。また、配管以外(電源プラグやコード、電源コンセント)にお湯がかからないように注意してください。
※ガス栓と間違えないように注意してください。

給水元栓が回るようになれば解凍できたので、台所などの給湯栓を閉めてください。
※タオルを外し、給水元栓のまわりについていた水を乾いた布でふき取ってください。
また、機器や配管から水漏れがないかよく確認してから使用してください。
※今後凍結しないように、給水元栓まわりに保温材を巻くなどの処置をご検討ください。(わからないときは、販売店にご確認ください)

各部のなまえとはたらき(機器本体)

凍結による破損を予防する

長期間使用しないとき(水抜きのかた)

●長期間使用しないときや、不在時に凍結のおそれのある場合は、以下の方法で機器の水抜きをしてください。

注意  機器の水抜きをする場合、暖房放熱器を停止し、リモコンの運転スイッチ(ON/OFFスイッチ)を「切」にし、機器が冷えてからおこなう
 やけど予防のため、機器の使用直後は、機器内のお湯が高温になっています。

※水抜き栓の位置は、P13のイラストを参照してください。

- 1** 水抜き栓などから出るお湯(水)を受ける容器を準備する。
(約5リットル出ます)
- 2** ① 機器のガス栓と機器の給水元栓を閉める。(ガス栓と給水元栓の位置→P10)
② 浴槽内の水を完全に排水する。
- 3** リモコンでユーザー設定の番号18を「on」にして、機器の水抜きをする。
(操作方法はリモコン操作編の「ユーザー設定」の説明をご覧ください)
※リモコンの表示画面が「ドットマトリクス」(P20)の場合は、リモコン操作編の「機器の水抜き」の設定をする。
 - このあと、浴槽に水を流し込まない。
 - 水抜きの途中で電源プラグを抜いたりブレーカーを「切」にしたりしない。
 - 排水が始まったあとに水抜きを中止する場合は、運転スイッチ(ON/OFFスイッチ)を押して「入」にする。
- 4** 台所・洗面所など、家中のすべての給湯栓を全開にする。

- 5** ※水抜き栓を開けると、勢よく水が飛び散る可能性があります。
 ① 水抜き栓(フィルター付き)①を左に回して外す。
 ② 過圧防止安全装置(水抜き栓)②を左に回して開ける。
 ③ 水抜き栓③を左に回して開ける。
 ※バンドがついている場合は、水抜き栓を左に回して外す。
 ④ 【水抜き栓④⑤⑥のいずれかがある場合】水抜き栓④⑤⑥を左に回して開ける。
- 6** 機器に貼り付けてあるラベルで、不凍液が入っているかどうか確認する。
 - 「不凍液が入っています」のラベルがある場合→手順⑦へ
 - 「不凍液が入っています」のラベルがない(不凍液が入っていない)場合
→水抜き栓⑦⑧⑨を左に回して開けてから手順⑦へ
 - 暖房放熱器や暖房配管の凍結予防はできません。
 - 寒冷地では不凍液のご使用をおすすめします。
- 7** 手順③の操作から2分以上経過後(リモコンで「ビピッ」とお知らせ音が鳴ったあと)、水抜き栓⑩⑪⑫を左に回して開け、約3分そのままにする。
- 8** 機器の電源プラグを抜く。
ぬれた手でさわらない
 ※電源プラグを抜かなかつた場合は、リモコンに故障表示が出る場合があります。
- 9** 完全に排水したことを確認したら、すべての水抜き栓・過圧防止安全装置(水抜き栓)・家中のすべての給湯栓を閉める。
確実に閉まっていることを確認する
 ※閉まっていないと、再使用時に排気ガスが漏れる場合があります

●水抜き栓の位置

各水抜き栓は、保温材などで見えにくいことがあります。



通常のドレン排水方式

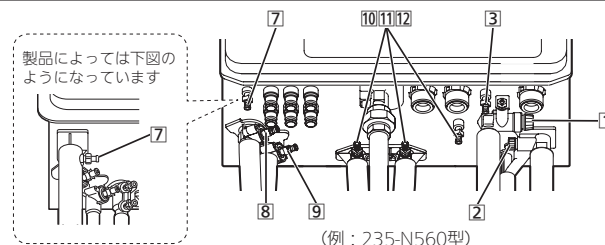

ドレンアップ方式

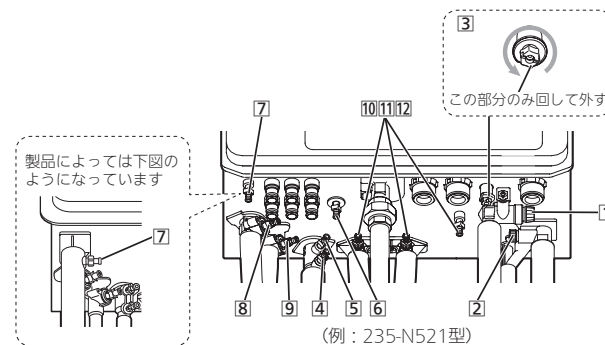

ドレン三方弁方式

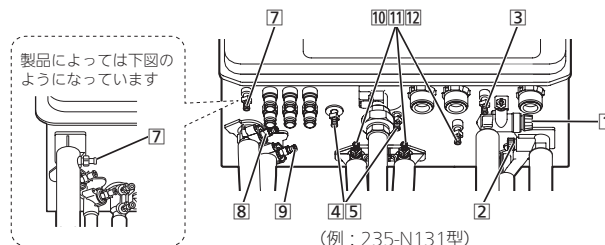

長期間使用しないとき(水抜きのかた)

水抜き後の再使用のとき

- 1 すべての水抜き栓・過圧防止安全装置(水抜き栓)・家中のすべての給湯栓が確実に閉まっていることを確認する。
(水抜き栓の位置→P13)
- 2 給水元栓を開ける。
- 3 家中のすべての給湯栓を開け、水が出ることを確認してから閉め、機器や配管から水漏れがないかよく確認する。
- 4 ガス栓を開け、電源プラグを電源コンセントに差し込む。
ぬれた手でさわらない
- 5 ポンプの呼び水をする。
① 浴室リモコンの運転スイッチ(ON/OFFスイッチ)を押して「入」にし、ふろ自動スイッチを押して「入」にする。
② 浴槽の循環アダプターから水が出てくることを確認する。
※リモコンに「111」が出たときは、運転スイッチ(ON/OFFスイッチ)を押していったん「切」にし、手順①よりやり直す。
③ ふろ自動スイッチを押して「切」にする。(機器を使用しない場合は、運転スイッチ(ON/OFFスイッチ)を押して「切」にする)

【水抜き後はじめての暖房・ふろ使用で、リモコンに「543」「173」が出る場合】
暖房放熱器側の運転とリモコンの運転スイッチ(ON/OFFスイッチ)をいったん「切」にし、以下のことを確認する。

- 機器の給水元栓が開いていること
- 水抜き栓⑦⑧⑨が閉まっていること

その後、電源プラグを抜き再度差し込んで再使用してください。

日常の点検・お手入れのしかた

- 点検・お手入れは定期的におこなってください。
- 点検・お手入れの際は、手袋などを着用してケガなどをしないように充分注意してください。

注意 **!** 機器の点検・お手入れをする場合、暖房放熱器を停止し、リモコンの運転スイッチ(ON/OFFスイッチ)を「切」にし、機器が冷えてからおこなう
必ず守る やけど予防のため、機器の使用直後は、機器内のお湯が高温になっています。

★の処置：販売店またはもよりの大阪ガスへ連絡する。

点検
排気口、給・排気筒トップにスガがついていないか？
→(A)
ついている場合：★

点検
【排気方向を上方へ変更するカバーを取り付けている場合】
カバーに雪が積もっていないか？→(A)
積もっている場合は、除雪する。

点検
排気口、給気口、給・排気筒トップがホコリなどでふさがっていないか？→(A)(B)
ふさがっている場合は、掃除する。

点検
機器外装に異常な変色はないか？→(C)
現象があった場合：★

点検
●機器から異常音が聞こえないか？→(C)
●機器・配管から水漏れはないか？→(D)
現象があった場合：
「故障・異常かな？と思ったら」の「機器全般」(P21)を確認する。それでもなおおかしなときは、販売店またはもよりの大阪ガスに連絡する。

点検
【通常のドレン排水方式の場合】
●ドレン配管の先にゴミ詰まりなどがないか？→(E)
●ドレン配管の先が水につかっているか？→(E)
ゴミなどは取り除く。
ドレン配管の先が水につかっている場合：★

点検
【配管カバーまたは据置台がある場合】
配管カバーまたは据置台のフロントカバーにガタつきやゆるみがないか？
ガタつきやゆるみがないよう、ネジをしっかりと締める。

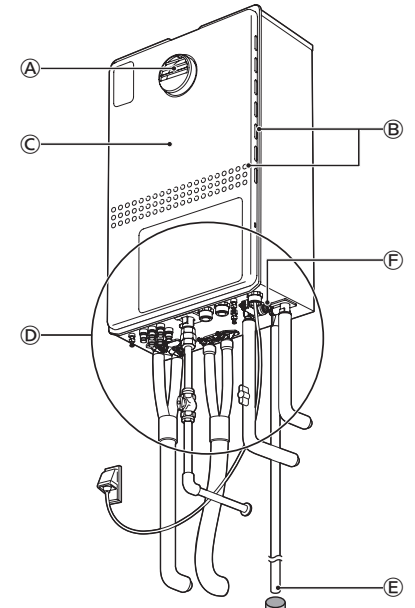

(例：235-N560型)

点検
給・排気筒トップや給・排気筒が外れたり、穴があいたり詰まったりしていないか？
現象があった場合：★

点検
機器や排気口、給・排気筒トップのまわりに洗濯物・新聞紙・木材・灯油・スプレー缶など、燃えやすいものを置いていないか？
燃えやすいものを置かない。

点検
機器外装の下部周辺などにサビや穴開きはないか？→(D)
現象があった場合：★

※海に近く潮風が当たりやすい地域の場合、潮風によって、機器本体および配管接続部にサビが発生する場合があります。サビがひどい場合は、機器本体内部への影響も考えられますので、点検(有料)をおすすめします。

水抜き後の再使用のとき／日常の点検・お手入れのしかた

日常の点検・お手入れのしかた(つづき)

お手入れ 外装の汚れ →㉔

ぬれた布で落としたあと、充分水気をふき取ってください。特に汚れのひどいときには、中性洗剤を使用してください。

お手入れ リモコン

リモコンの表面が汚れたときは、湿った布で軽くふいてください。

お手入れ 水抜き栓のフィルター →㉕

水抜き栓のフィルターにゴミなどが詰まると、お湯の出が悪くなったりお湯にならない場合がありますので、以下の方法で掃除をしてください。

- ①水抜き栓から出る水(お湯)を受ける容器を準備する。
- ②機器の給水元栓(P10)を開める。
- ③台所・洗面所など、すべての給湯栓を開ける。
- ④水抜き栓を左に回して外す。※1 ※2
- ⑤水抜き栓を、配管とつながっているバンドから外す。
- ⑥フィルター部分を歯ブラシなどで水洗いする。※3
- ⑦元どおりに水抜き栓を取り付ける。



- ③すべての給湯栓を閉める。
- ④給水元栓を開け、水抜き栓の周囲に水漏れがないことを確認する。

- ※1 このとき水(お湯)が出るので注意してください。
- ※2 水抜き栓が回くて回らない場合は、コインなどを水抜き栓の切り欠きに差し込んで、回してみてください。
- ※3 水抜き栓からフィルターが外れた場合は、水抜き栓とフィルターの間のパッキンをなくさないように注意してください。

お手入れ おふろの配管

- ポンプで浴槽の水を循環させるため、湯あかはたまりにくくなっています。
- ふる配管クリーンによって配管内の残り湯を押し出すことができます。(リモコン操作編の取扱説明書をご覧ください)

お手入れ 循環アダプターのフィルター (月に1度くらい)

フィルターが詰まると、おふろの温度がご希望の温度にならないおそれがありますので、以下の方法で必ずこまめに掃除してください。

- ※リモコンの運転スイッチ(ON/OFFスイッチ)を押して「切」にしてからおこなってください。
- ※フィルターは必ず正常に取り付けて使用してください。外したままや、正常に取り付けられていない状態で使用すると、機器が故障することがあります。

- ①循環アダプターのフィルターを左に回して外す
- ②歯ブラシなどで水洗いする



- ③△同士を合わせてはめ込む
- ④右に止まるまで回して固定する



(循環アダプターの形状は、異なる場合があります)

● 不凍液の種類と交換(有料)について

- 1年に1回は、不凍液の濃度や汚れなどの点検を、販売店またはもよりの大阪ガスへ依頼してください。
 - 不凍液の性能が低下していた場合は交換が必要です。交換の目安は2年に1回です。
- ※不凍液の性能が低下したまま使い続けると、凍結・破損・腐食の原因になります。

● 定期点検のおすすめ(有料)

ご使用上支障がない場合でも、不慮の事故を防ぎ、安心してより長くご使用いただくために、年1回程度の定期点検をおすすめします。なお、給水用具(逆流防止装置)に関しては、日本水道協会発行の給水用具の維持管理指針に示されている定期点検の実施をおすすめします。時期は4~6年に1回程度をおすすめします。点検は販売店またはもよりの大阪ガスにご相談ください。

「あんしん点検」のおすすめ

- 本製品は、ご使用開始から10年前後をめぐりに「あんしん点検」(有料・任意点検)をお受けいただくことをおすすめいたします。

● あんしん点検について

【点検の内容について】

- あんしん点検は、お客さまの任意で受けていただく有料の点検です。(法定点検ではありません)
- あんしん点検は、点検時点での製品の安全を確認するためのもので、製品の延命や性能の保証を延長するものではありません。
- 点検の実施は、大阪ガスまたは大阪ガスが委託した事業者が行います。
- 点検の内容および点検基準は、「経済産業省関係特定保守製品に関する省令」に定められた法定点検の内容、基準を参考に、当社で設定しています。(例：製品の設置状況の確認、作動確認、内部の漏れ、詰まり、変色、性能確認など)
- 点検の結果は、「点検作業票」にてお知らせします。点検の結果、何らかの整備(修理・部品の交換等)が必要な場合には、整備内容についてご提案させていただき、お客さまにご了解をいただいた上で行います。

【点検料金および点検の依頼先について】

- 点検は有料で実施させていただきます。また点検の結果、整備を実施する場合は、別途整備費が発生いたします。なお、あんしん点検の内容や料金などにつきましては、下記のアドレスからご覧いただけます。
<http://www.osakagas.co.jp/>
インターネットでご確認できない場合は、別紙記載の「大阪ガスのお問い合わせ先」にご連絡ください。

【点検を依頼されるとき】

- 点検のお申し込みは販売店またはもよりの大阪ガスへご依頼ください。

● 点検の時期について

本製品は、設計上の標準使用期間*を10年と算定しておりますので、ご使用開始から10年前後をめぐりに「あんしん点検」をお受けいただくことをおすすめいたします。

※設計上の標準使用期間とは、標準的な使用条件の下で、適切な取扱いで使用し、適切な維持管理が行われた場合に、安全上支障なく使用することができる標準的な期間として設計上設定される期間になります。「無料修理保証期間」とは異なりますのでご注意ください(無料修理保証期間は保証書を参照願います)。

故障・異常かな？と思ったら

● リモコン操作編の取扱説明書の内容も併せてご覧ください。

絵表示の説明

- こんなときは(状況)
 - こんなことが考えられます(原因)
 - こうしてください(処置)

[リモコン操作編へ](#) リモコン操作編の取扱説明書をご覧ください

お湯・シャワー

● 給湯栓を開いてもお湯が出てこない、お湯にならない

- リモコンに3桁の英数字が点滅していないか確認する。
 - 点滅していれば、P22を確認し、必要な処置をする。
- ガス栓・給水元栓が全開になっていない。
 - ガス栓・給水元栓を全開にする。
- 断水している。
 - 復旧を待つ。
- 給湯栓が充分開いていない。
 - 給湯栓を充分に開ける。
- ガスメーター(マイコンメーター)がガスを遮断している。
 - もよりの大阪ガスに連絡する。
- LPガスの場合、ガスがなくなっている。
 - 他のガス器具が使用できるか確認し、使用できなければガスがなくなっているの、ガス事業者(供給業者)に連絡する。
- 水抜き栓のフィルターにゴミなどが詰まっている。
 - P16の方法でお手入れする。
- 凍結している。
 - P11「凍結して、お湯や水が出なくなったら」を確認し、必要な処置をする。
- 夏場などの水温が高いときは、ぬるいお湯を少量出すとすると、お湯になりません。
 - 給湯(シャワー)温度を上げるか、給湯栓をもっと開いて使用する。

● 給湯栓を絞ると水になった

- 給湯栓から流れるお湯の量が1分間に約3.5リットル以下になったとき消火します。給湯栓をもっと開いてお湯の量を多くすれば、お湯の温度は安定します。
 - 異常ではありません。

● 熱くなったりぬるくなったり温度が安定しない

- 夏場などの水温が高いときは、ぬるいお湯を少量出すとすると、温度が安定しません。
 - 給湯(シャワー)温度を上げるか、給湯栓をもっと開いて使用する。

● ひかえめ給湯量によってお湯の量に変化したときに、お湯の温度も変化する

- 混合水栓をご使用の場合、水が混ざっている可能性があります。
 - 異常ではありません。
- 給湯栓のレバーを完全に湯側に使用すると、サーモスタット式混合水栓の場合は、最高温度側に使用すると、お湯の温度も変化する。

● お湯がぬるい

- 混合水栓をご使用の場合、水が回り込んでお湯がぬるくなることがあります。
 - 異常ではありません。

● 設定温度より熱いお湯が出る

- 給水元栓が全開になっていない。
 - 給水元栓を全開にする。
- 給湯温度の設定が合っていない。
 - 給湯温度を適温に設定にする。
- 夏場などの水温が高いときは、ぬるいお湯を出すのと、お湯の温度が設定温度より高くなる場合があります。
 - 給湯栓をもっと開いて使用する。
- 少量のお湯を出すそうとすると、お湯の温度が設定温度より高くなる場合があります。このような場合、安全のため機器が燃焼を停止することがあります。
 - もう少し給湯栓を開いて使用する。
- ソーラー対応ニキシングユニット<スカイプレnder>を使用して太陽熱温水器と接続している場合、太陽熱温水器でお湯の温度が高くなるため、低温のお湯が出ない場合があります。
 - 異常ではありません。

● 高温のお湯が出ない

- ガス栓が全開になっていない。
 - ガス栓を全開にする。
- 給湯温度の設定が合っていない。
 - [リモコン操作編へ](#) 給湯温度を適温に設定にする。
- 【ユーザー設定の番号12を「Of」に変更した場合または、「給湯とお湯はりの同時使用」を「同時使用する」に変更した場合】
お湯はり・たし湯中にお湯を使うと、ふる温度のお湯が出ます。お湯はり・たし湯が終わっても、お湯の使用をいったんやめるまでは、高温のお湯は出ません。(給湯温度設定が高温のときのやけど予防のため)
※リモコンの表示はそのままです。
<例> 給湯温度の設定60℃→お湯の温度40℃>
 - 異常ではありません。

● 給湯栓から出るお湯の量が少ない

- エコ機能を「入」にすると、給湯量が少なくなります。
 - [リモコン操作編へ](#) エコ機能の設定で、「ひかえめ給湯量」をお好みの量に変更する。

● エコ機能の設定でひかえめ給湯量を設定しているのに、お湯の量が多い

- 水道の圧力が高い場合は、少量のお湯を出すとしても、お湯の量が設定湯量より多くなる場合があります。
 - 異常ではありません。
- もう少し給湯栓を絞って使用する。

● お湯が出てくるまで時間がかかる

- 機器から給湯栓まで距離があるためです。
 - 異常ではありません。
- 暖房やふる自動(または追いだし)と給湯を同時に使ったあとに、再度給湯すると、しばらく低い温度のお湯が出ることがあります。
 - 異常ではありません。

● 給湯栓から出るお湯の量に変化する

- お湯を使用中に、他の場所でお湯を使用したりふる自動や追いだしをするなど、お湯の量が減る場合があります。
 - 異常ではありません。
- 他の場所での使用をやめたり、ふる自動や追いだしが終わると、元に戻ります。
- 水道の圧力や配管条件によっては、お湯の量に変化する場合があります。また、水栓の種類によっては、はじめ多く出たその後安定するなど、お湯の量に変化する場合があります。
 - 異常ではありません。
- お湯の温度を安定させるため、お湯の出はじめは少なく出し、安定するとお湯をたくさん出すように機器側で制御します。
 - 異常ではありません。
- 【リモコン型番238-N402/N403/N404/N405/N406/N407/N408/N409型をお使いの場合】
エコ機能を「入」にしているとき、エコ・ケアセンサーが浴室への入室を検知すると、自動で給湯量が「シャワーの上限」に切り替わります。
 - 異常ではありません。

● お湯が白くにごって見える

- 水中に溶け込んでいた空気が熱せられ、細かい泡となって出てくる現象で、無害なものです。
 - 異常ではありません。

お風呂

● お湯はりのはじめに水が出る

- 配管内にたまっていた水(お湯)がさめて、お湯はりのはじめに出る場合があります。
 - 異常ではありません。
- 水温が高いときや、ふる温度を低く設定しているときは、お湯はりのはじめに水が出る場合があります。
 - 異常ではありません。

● 沸かしはじめに、浴槽の循環アダプターから「ポコ、ポコ」と空気の出る音がある

- お風呂の配管などにたまった空気が出る音です。
 - 異常ではありません。

● 浴槽の循環アダプターからお湯が出たり止まったりする

- ふる自動スイッチを「入」にすると、残り湯の量を確認するためにポンプが作動し、しばらくは循環アダプターからお湯が出たり止まったりします。
 - 異常ではありません。

● 浴槽の循環アダプターから出るお湯の温度が変化する

- ふる自動(または追いだし)と給湯や暖房を同時に使うと能力が下がるため、起こる現象です。
 - 異常ではありません。
- いずれかの使用をやめると改善します。

● 設定したふる温度どおりに沸き上がらない

- お湯はり中にふる温度を低く設定し直した場合、実際の沸き上がりの温度は設定温度より高くなる場合があります。
 - 異常ではありません。

● 設定したふる湯量どおりに沸き上がらない

- ふる湯量の設定が合っていない。
 - [リモコン操作編へ](#) ふる湯量を適量に設定する。
- 浴槽の循環アダプターのフィルターに、ゴミや毛髪が詰まっている。
 - P16の方法でお手入れする。
- 沸き上がらないうちに、何度もふる自動スイッチの「切」「入」をくりかえすと、お湯があふれることがあります。
 - 異常ではありません。
- 【全自動タイプの場合】
上記3点を確認してもなお問題のあるときは、記憶しているふる湯量(水位)が合っていない可能性があります。
 - [リモコン操作編へ](#) 「設定したふる湯量にならないときは(水位のリセット)」の方法で水位をリセットする。
- 【自動タイプの場合】
浴槽に人が入っているときにふる自動スイッチを「入」にすると、お湯があふれることがあります。
 - 異常ではありません。
- 【自動タイプの場合】
残り湯をふる自動で沸かし直すと、設定した湯量どおりになりません。
 - [リモコン操作編へ](#) 「残り湯を沸かし直す」の自動タイプの項目を確認する。

● ふる自動や追いだしの沸き上がりがいつもより遅いお湯はり(ふる自動、たし湯)が途中で停止した

- ふる自動と給湯を同時に使うと、お湯の出をよくするためにお湯はりを一時的に止めます。そのため、沸き上がりが遅くなる場合があります。お湯はりが途中で停止したりします。
 - 異常ではありません。
- お湯はりを変更せずに、お湯はりを再開するには、[リモコン操作編へ](#) ユーザー設定の番号12の設定を変更する。
 - ※リモコンの表示画面が「ドットマトリクス」(P20)の場合は、メニューの「お湯を使った時のお湯はり(ふる自動・たし湯)の一時中断」の設定を変更する。
- ふる自動(または追いだし)と給湯や暖房を同時に使うと能力が下がったり、ポンプ運転が一時的に止まるため、沸き上がりが遅くなる場合があります。
 - 異常ではありません。
- いずれかの使用をやめると改善します。
- 【ドレン三方弁方式の場合】
凝縮水の排水時はお湯はりを一時的に止めます。そのため、沸き上がりが遅くなる場合があります。
 - 異常ではありません。

● ふる自動の沸き上がりが遅い

- エコ機能を「入」にすると、省エネ優先でふる自動をします(エコふる自動)。湯量や燃焼量を抑えながら沸かすため、沸き上がりが通常よりも遅くなります。
 - 異常ではありません。
- 「エコふる自動」をやめるには [リモコン操作編へ](#) ※リモコンによっては、「エコふる自動」のみをやめることはできません。
- 【ドレン三方弁方式の場合】
凝縮水の排水時はお湯はりを一時的に止めます。そのため、沸き上がりが通常よりも遅くなります。
 - 異常ではありません。

(つづく)

故障・異常かな？と思ったら(つづき)

お風呂(つづき)

- ④ お風呂のお湯がぬるい、お風呂のお湯が熱い
- 浴槽の循環アダプターのフィルターに、ゴミや毛髪が詰まっている。
→P16の方法でお手入れする。
 - 浴槽の循環アダプターのフィルターが確実に取り付けられていない。
→P16の方法で確実に取り付けれる。

- ⑤ 追いだきができない、追いだきが途中で停止した
- 浴槽の循環アダプターのフィルターに、ゴミや毛髪が詰まっている。
→P16の方法でお手入れする。
 - 断水している。(断水すると、浴槽にためている水が機器に逆流するのを防ぐために、残り湯の追いだきはできないしくみになっています)
→復旧を待つ。
 - 【ドレン三方弁方式の場合】
凝縮水の排水時はお湯はりを一時中断します。そのため、沸き上がりが遅くなる場合があります。
→異常ではありません。

- ⑥ 追いだき時、浴槽の循環アダプターから出るお湯の温度が変化する
- しくみ上、断続的に燃焼と消火をくりかえすことがあります。
→異常ではありません。

- ⑦ 追いだきしてもお湯の温度が上がらない
- ふる温度の上限を設定している。
→「リモコン操作編」ユーザー設定の番号20の設定を確認する。
※リモコンの表示画面が「ドットマトリクス」(下記)の場合は、メニューの「ふる最高温度」を確認する。

- ⑧ 追いだきしないのに浴槽の水があたかくなる
- 暖房使用中に、ふる配管の凍結予防(ポンプ運転)がはたらくと、浴槽の水があたかくなる場合があります。
→異常ではありません。

- ⑨ お風呂を使用していないのに浴槽の循環アダプターからお湯(水)が出る
- 凍結予防のためポンプが作動し、配管に残っている水が循環アダプターから出る場合があります。
→異常ではありません。
 - 【全自動タイプの場合】
浴槽のお湯(水)を排水中、自動ふる配管クリーンがはたらくと、循環アダプターからお湯が出ます。
→異常ではありません。

●「ドットマトリクス」の表示画面

表示画面が、右記のように小さな点(ドット)の集まりで構成されている場合は、お使いのリモコンの表示画面は「ドットマトリクス」です。

(表示画面例：温度表示)



暖房

- ① 床面のあたかさが場所によって異なる
- 温水配管内に温水を循環させて床をあたためるしくみになっています。温水配管の通っているところと通っていないところでは、床面の温度に多少の差が生じます。
→異常ではありません。

- ② 床暖房中に音がする
- 床暖房の熱によって、温水床暖房マットや床仕上げ材などが収縮・膨張するため発生する音、または温水の流れる音です。
→異常ではありません。

- ③ 【マイクロ温浴専用循環アダプターが付いている場合】
床暖房の床面の温度が下がった
- 床暖房とマイクロ温浴を同時に使用すると、床面の温度が下がることがあります。
→異常ではありません。
マイクロ温浴をやめると改善します。

- ④ 暖房がなかなかあたたまらない
浴室暖房乾燥機の温風の温度が変化したり低くなったりする
床暖房の温度変更をしていないのに床面の温度が下がった

- ふる自動(または追いだき)と暖房を同時に使うと能力が下がるため、起こる現象です。
→異常ではありません。
いずれかの使用をやめると改善します。
- 床仕上げ材の種類・外気温度・住宅構造などによって、あたかくなるまでの時間は異なります。(目安：1時間程度)
→異常ではありません。
- 床暖房しはじめは、早く床面をあたためるために高温の温水を流し、ある程度時間がたつと、温水を一定の温度に下げます。
→異常ではありません。

- ⑤ 床暖房を使用していないのに床があたたまることがある
- 暖房回路内の空気抜きや凍結予防のためにポンプが作動したときに、他の暖房放熱器を使用していると、一時的に床があたたまることがあります。
→異常ではありません。

- ⑥ 床面の足ざわりが場所によって異なる
- 温水配管やその接続部などがあるため、床面の足ざわりが固いと異なる場合があります。
→異常ではありません。

- ⑦ 床面に凹凸や段差がある
- 温水床暖房マットを2枚以上併設しているときや、床仕上げ材と周辺の継ぎ合わせ部などには多少の凹凸があるため、光の当たり具合により目立つことがあります。
→異常ではありません。

- ⑧ 床面の継ぎ目にすき間がある
- 暖房を使用することにより、乾燥して仕上げ材が収縮し、継ぎ目にわずかなすき間が生じる場合があります。
→異常ではありません。

- ⑨ 床面が変色した
- 床仕上げ材に直射日光が長時間当たると、日焼けによる変色やひび割れが生じる場合があります。
→カーテンやブラインドで日差しをささげる。

- ⑩ 暖房を使用していないのにパネルヒーターがあたたまることがある
- パネルヒーターのバルブが開いているときに追いだきをする、パネルの温度が上がります。
→パネルヒーターのバルブを閉める。

機器全般

- ① 排気口から湯気(白い煙のようなもの)が出る
- この機器で排出される燃焼ガスは温度が低く、水分を多く含んでいるため、外気に触れると結露し、白い湯気に見えます。
→異常ではありません。
 - 機器を使用していない場合でも、暖房回路の凍結予防時には、白い湯気が出ます。
→異常ではありません。

- ② 機器から水漏れしている
- 【ドレン配管から水が出ている場合】
機器内に発生した凝縮水をドレン配管から排出します。(最大100ミリリットル/分程度)
→異常ではありません。
 - 【水抜き栓から水が出ている場合】
機器内に高い圧力が生じたとき、過圧防止安全装置がはたらき、過圧防止安全装置付の水抜き栓から水滴が落ちることがあります。
→異常ではありません。

- ③ 使用していないのに音がする
- 【運転を停止しても、しばらくの間機器から音がする場合】
【運転スイッチ(ON/OFFスイッチ)を「入」[切]したり、給湯栓を開閉したり、機器の使用後しばらくするとクック、クーという音がする場合】
再使用時の点火をより早くするため、また、再使用時にお湯の温度を早く安定させるために機器が作動している音です。
→異常ではありません。
 - 【機器からウーンという音がする場合】
ポンプが自動的に作動する音です。
・追いだき終了後(お湯をませるため)
・ふる予約時の予約時刻1~2時間前(残り湯チェックのため)
・気温が低いとき(凍結予防のため)
・暖房を長期間使用しないとき(暖房回路の空気抜きのため約1か月ごとに作動)
 - 【ドレンアップ方式・ドレン三方弁方式】
機器内の凝縮水を排水するとき
→異常ではありません。

リモコンに3桁の英数字が点滅しているとき <故障表示>

●不具合が生じたとき、リモコンに故障表示が点滅します。下表に応じた処置をしてください。

| お客さまで対処できるもの | 原因 | 処置 |
|--------------|--|---|
| 002 | ■初めてふる自動するとき、浴槽に試運転時の水などが残っていた | →①再度ふる自動スイッチを押す。(故障表示消灯) ②次回ふる自動をするとき、浴槽内に残り湯がない状態でこたご。 (それ以降は残り湯があってもふる自動できます) |
| 011 | ■連続60分以上給湯した | →①給湯栓を閉める。 ②運転スイッチ(ON/OFFスイッチ)を「切」にし、再度「入」にして使用する。 |
| 012 | ■連続90分以上追いだきした | →①運転スイッチ(ON/OFFスイッチ)を「切」にし、再度「入」にする。 ②浴槽のお湯の温度が高温になっている場合は、安全のため点検を受ける。 |
| 032 | ■浴槽の排水栓の閉め忘れ ※リモコンの音声「おふろの栓を確認してください」でもお知らせします。 | →①浴槽の排水栓を閉める。 ②再操作をする。表示・音声がでなければ正常。 |
| 111 113 | ■【111】給湯側の点火エラー ■【113】暖房側の点火エラー | →①運転スイッチ(ON/OFFスイッチ)を「切」にする。 【113】の場合は、暖房放熱器も停止する。 ②以下の事項を確認して問題があれば処置する。 ・ガス栓が開いていなければ、きっちり止まるまで開ける。 ・ガスメーター(マイコンメーター)がガスを遮断していたら、ガス業者に連絡する。 ・LPガスがなくなっていたら(他のガス器具が使用できなかったら)、ガス業者に連絡する。 ③【111】運転スイッチ(ON/OFFスイッチ)を「入」にし、給湯栓を開いて表示が出なければ正常。 【113】運転スイッチ(ON/OFFスイッチ)を「入」にし、暖房放熱器を運転するか、追いだきスイッチを「入」にして表示が出なければ正常。 |
| 161 | ■お湯の温度が設定温度より異常に上がりすぎた | →①給湯栓を閉める。 ②運転スイッチ(ON/OFFスイッチ)を「切」にし、再度「入」にする。 ③給湯栓をもっと開いて使用する。 |
| 290 | ■ドレン配管の異物詰まりや凍結により、機器内に発生した凝縮水が排水できなくなっている | →①ドレン配管の先にゴミなどが詰まっていなかったか確認し、ゴミなどが詰まっていれば取り除く。(P15) ②冬場寒いときは、ドレン配管が凍結している可能性があるため、気温が上昇して自然解凍するのを待つ。 ③その後運転スイッチ(ON/OFFスイッチ)を「切」にし、再度「入」にして表示が出なければ正常。 ※上記に該当しない場合や上記の処置をしてもなお故障表示をくりかえすときは、機器内の中和装置に詰まりが発生しているなどの原因が考えられます。また、冬場寒いときに故障表示が何度も出るような場合は、ドレン配管の凍結予防処置(有料)が必要な場合があります。販売店またはもよりの大阪ガスにご相談ください。 |

| | |
|-------------------|--|
| 562 | ■断水などで水が通っていない(ふる自動、追いだき、たし湯、たし水の時) →①給水元栓が開いているか、断水していないか(水栓から水が出るか)を確認する。 ②運転スイッチ(ON/OFFスイッチ)を「切」にし、通水を確認してから再度「入」にして使用する。 |
| 632 | ■おふろの追いだきのとき、浴槽のお湯(水)が足りない →①運転スイッチ(ON/OFFスイッチ)を「切」にし、再度「入」にする。 ②浴槽の循環アダプターのうまでお湯(水)を入れてから追いだきをする。 ■循環アダプターのフィルターが詰まっているか、正常に取り付けられていない →①循環アダプターのフィルターを確認する。(詰まっていなかったら、正常に取り付けられているか) ②運転スイッチ(ON/OFFスイッチ)を「切」にし、再度「入」にして使用する。 |
| 900 901 903 | ■燃焼に異常が生じた →運転スイッチ(ON/OFFスイッチ)を「切」にし、再度「入」にする。 (リセットできない、またはリセットしてもたびたび表示が出る場合は、修理を依頼してください) |
| HCL | ■全自動タイプの場合、熱めのお湯でふる配管クリーンがはたらいていることをお知らせ 【故障ではありません】 |
| CL | ■ドレン三方弁方式の場合、凝縮水を排水していることをお知らせ 【故障ではありません】 |

| 販売店またはもよりの大阪ガスに連絡が必要です | 原因 | 処置 |
|---|--|----------------------------------|
| 043 | ■暖房水が不足している | →販売店またはもよりの大阪ガスに不凍液の補給を依頼してください。 |
| 101 103 | ■給排気に異常が生じ、安全のために能力を低下させている | →機器は使用できますが、安全のため点検を受けてください。 |
| 661 | ■水量を調節する装置に異常が生じた →しばらく使用はできますが、必ず販売店またはもよりの大阪ガスにご連絡ください。 ※ただし、お湯の出はじめやお湯の量を変更したときに、設定温度よりも熱いお湯が出たり、高温のお湯が出る場合は、すぐに使用をやめ、販売店またはもよりの大阪ガスにご連絡ください。 | |
| 920 | ■中和器の寿命のため交換が必要 →しばらくすると使用できなくなりますので、すぐに販売店またはもよりの大阪ガスにご連絡ください。 | |
| 991 993 | ■燃焼に異常が生じた →機器は使用できません。販売店またはもよりの大阪ガスにご連絡ください。 | |
| ・このページ以外の表示が出るとき ・「お客さまで対処できるもの」の処置をしても、表示がくりかえし出るとき ・その他、わからないとき | | →販売店またはもよりの大阪ガスにご連絡ください。 |

アフターサービス

●P18～22の「故障・異常かな?と思ったら」「リモコンに3桁の英数字が点滅しているとき故障表示>」と、リモコン操作編の取扱説明書「故障・異常かな?と思ったら」を調べていただき、なお異常のあるときは、販売店またはもよりの大阪ガスへご連絡ください。

●サービスを依頼されるとき

【連絡していただきたい内容】

- 型番(機器に貼り付けてある銘板をご覧ください)
- 異常の状況(故障表示など、できるだけ詳しく)
- ご住所、ご氏名、電話番号
- 訪問ご希望日



●保証について

取扱説明書の最終ページに保証書がついています。保証書に記載されている保証期間・保証内容をよく確認のうえ、大切に保管してください。

無料修理期間経過後の故障修理については、修理によって機能が維持できる場合、有料で修理いたします。

●補修用性能部品の保有期間

この製品の補修用性能部品の保有期間は、製造中止後10年です。但し、保有期間経過後であっても補修用性能部品の在庫がある場合は、有料修理いたします。なお、補修用性能部品とは、製品の性能を維持するための部品です。

●移設される場合

転居などで機器を移設されるときは、機器(銘板)に表示してあるガスの種類・電源(電圧・周波数)が移設先と合っているか必ずご確認ください。不明のときは、移設先のガス事業者、販売店またはもよりの大阪ガスにご相談ください。ガスの種類の異なる地域へ移設されるときは、機器の改造・調整が必要です。この改造・調整に伴う費用は、保証期間中でも有料です。※ガスの種類によっては改造・調整できない場合があります。

●BL認定品について

BL認定品には、機器にBLマークを表示しています。BL認定品は、「優良住宅部品」「瑕疵保証・賠償責任保険付」です。ペターリビングお客様相談室の電話番号は「03-5211-0680」です。



主な仕様

- 本仕様は改良のためお知らせせずに変更することがあります。
- 出湯能力は湯水混合の計算値です。ただし、水圧、給湯配管の条件、お湯の設定温度によって多少異なります。
- 使用ガスはJISに規定する標準ガス、標準圧力での値です。

●仕様表(24号)

| | | | | | | | |
|---------|-------------------|---|---|------------------|-------------------|------------------|--------------------|
| 全自動型 | 型式 | 番 | 235-N131,235-N132 | 235-N134 | 235-N135 | 235-N136 | 235-N137 |
| 自動型 | 型式 | 番 | GTH-C2451(S)AW-T | GTH-C2451(S)AW-L | GTH-C2451(S)AW-TB | GTH-C2451(S)AW-H | GTH-C2451(S)AW-PFF |
| 種類 | 給湯方式 | 先止め式 | | | | | |
| 設置 | 方式 | 屋外設置形 | | | | | |
| 点火 | 方式 | 放電点火式 | | | | | |
| 水圧 | 使用水圧 (MPa) | 0.1~0.75(1.0~7.5kgf/cm ²) | ＜推奨水圧 約0.15~0.75(約1.5~7.5kgf/cm ²)＞ | | | | |
| 動作 | 水圧 (kPa) | 10 (0.1kgf/cm ²)以下 | | | | | |
| 最低 | 作動流量 (L/分) | 3.5 | | | | | |
| 外形 | 寸法 (mm) | 高さ 750 × 幅 480 × 奥行 240 | | | | | |
| 質量 | (本体) (kg) | 39 | 40 | | | | |
| 接続 | ふろ(往き・戻り) | CCHMジョイント | | | | | |
| | 暖房(往き・戻り) | 高温往き、戻り…CCHMジョイント 低温往き…CHMジョイント×6 | | | | | |
| | 給湯・給水 | R3/4 | | | | | |
| | ガス | R3/4 | | | | | |
| オーバーフロー | R1/2 | | | | | | |
| 電源 | 源 | AC100V(50/60Hz) | | | | | |
| | 消費電力(50/60Hz) (W) | 240 | 245 | 250 | 255 | | |
| | 待機時消費電力 | 1.6 | | | | | |
| 凍結 | 予防ヒーター | 161 | | | | | |
| 湯温 | 制御方式 | 電子式ガス比例制御方式 | | | | | |
| 安全 | 装置 | 立消え安全装置、残火安全装置、空だき防止装置、過熱防止装置、凍結予防装置、過圧防止安全装置、漏電安全装置、空だき安全装置、沸騰防止装置、停電時安全装置、ファン回転検出装置、ふろポンプ回転検出装置、過電流防止装置、暖房ポンプ回転検出装置、誘導雷保護装置、中和器詰まり検出装置、逆流防止装置 | | | | | |

| | | | | | | | |
|---------|-------------------|---|---|------------------|-------------------|------------------|--------------------|
| 全自動型 | 型式 | 番 | 235-N521,235-N522 | 235-N524 | 235-N525 | 235-N526 | 235-N527 |
| 自動型 | 型式 | 番 | GTH-C2451(S)AW-T | GTH-C2451(S)AW-L | GTH-C2451(S)AW-TB | GTH-C2451(S)AW-H | GTH-C2451(S)AW-PFF |
| 種類 | 給湯方式 | 先止め式 | | | | | |
| 設置 | 方式 | 屋外設置形 | | | | | |
| 点火 | 方式 | 放電点火式 | | | | | |
| 水圧 | 使用水圧 (MPa) | 0.1~0.75(1.0~7.5kgf/cm ²) | ＜推奨水圧 約0.15~0.75(約1.5~7.5kgf/cm ²)＞ | | | | |
| 動作 | 水圧 (kPa) | 10 (0.1kgf/cm ²)以下 | | | | | |
| 最低 | 作動流量 (L/分) | 3.5 | | | | | |
| 外形 | 寸法 (mm) | 高さ 750 × 幅 480 × 奥行 240 | | | | | |
| 質量 | (本体) (kg) | 39 | 40 | | | | |
| 接続 | ふろ(往き・戻り) | CCHMジョイント | | | | | |
| | 暖房(往き・戻り) | 高温往き、戻り…CCHMジョイント 低温往き…CHMジョイント×6 | | | | | |
| | 給湯・給水 | R3/4 | | | | | |
| | ガス | R3/4 | | | | | |
| オーバーフロー | R1/2 | | | | | | |
| ドレン | 排出(強制) | CHMジョイント | | | | | |
| 電源 | 源 | AC100V(50/60Hz) | | | | | |
| | 消費電力(50/60Hz) (W) | 240 | 245 | 250 | 255 | | |
| | 待機時消費電力 | 1.3 | | | | | |
| 凍結 | 予防ヒーター | 151 | | | | | |
| 湯温 | 制御方式 | 電子式ガス比例制御方式 | | | | | |
| 安全 | 装置 | 立消え安全装置、残火安全装置、空だき防止装置、過熱防止装置、凍結予防装置、過圧防止安全装置、漏電安全装置、空だき安全装置、沸騰防止装置、停電時安全装置、ファン回転検出装置、ふろポンプ回転検出装置、過電流防止装置、暖房ポンプ回転検出装置、誘導雷保護装置、中和器詰まり検出装置、逆流防止装置 | | | | | |

| | | | | | | | |
|---------|-------------------|---|---|------------------|-------------------|------------------|--------------------|
| 全自動型 | 型式 | 番 | 235-N531,235-N532 | 235-N534 | 235-N535 | 235-N536 | 235-N537 |
| 自動型 | 型式 | 番 | GTH-C2451(S)AW-T | GTH-C2451(S)AW-L | GTH-C2451(S)AW-TB | GTH-C2451(S)AW-H | GTH-C2451(S)AW-PFF |
| 種類 | 給湯方式 | 先止め式 | | | | | |
| 設置 | 方式 | 屋外設置形 | | | | | |
| 点火 | 方式 | 放電点火式 | | | | | |
| 水圧 | 使用水圧 (MPa) | 0.1~0.75(1.0~7.5kgf/cm ²) | ＜推奨水圧 約0.15~0.75(約1.5~7.5kgf/cm ²)＞ | | | | |
| 動作 | 水圧 (kPa) | 10 (0.1kgf/cm ²)以下 | | | | | |
| 最低 | 作動流量 (L/分) | 3.5 | | | | | |
| 外形 | 寸法 (mm) | 高さ 750 × 幅 480 × 奥行 240 | | | | | |
| 質量 | (本体) (kg) | 39 | 40 | 39 | 40 | | |
| 接続 | ふろ(往き・戻り) | CCHMジョイント | | | | | |
| | 暖房(往き・戻り) | CCHMジョイント | | | | | |
| | 給湯・給水 | R3/4 | | | | | |
| | ガス | R3/4 | | | | | |
| オーバーフロー | R1/2 | | | | | | |
| ドレン | 排出(強制) | CHMジョイント | | | | | |
| 電源 | 源 | AC100V(50/60Hz) | | | | | |
| | 消費電力(50/60Hz) (W) | 240 | 245 | 250 | 255 | | |
| | 待機時消費電力 | 1.3 | | | | | |
| 凍結 | 予防ヒーター | 167 | | | | | |
| 湯温 | 制御方式 | 電子式ガス比例制御方式 | | | | | |
| 安全 | 装置 | 立消え安全装置、残火安全装置、空だき防止装置、過熱防止装置、凍結予防装置、過圧防止安全装置、漏電安全装置、空だき安全装置、沸騰防止装置、停電時安全装置、ファン回転検出装置、ふろポンプ回転検出装置、過電流防止装置、暖房ポンプ回転検出装置、誘導雷保護装置、中和器詰まり検出装置、逆流防止装置 | | | | | |

| | | | | | | | |
|------|-------------------|---|---|-------------------|------------------|------------------|--|
| 全自動型 | 型式 | 番 | 235-N560 | 235-N561,235-N562 | 235-N564 | 235-N566 | |
| 自動型 | 型式 | 番 | GTH-C2451(S)AW | GTH-C2451(S)AW-T | GTH-C2451(S)AW-L | GTH-C2451(S)AW-H | |
| 種類 | 給湯方式 | 先止め式 | | | | | |
| 設置 | 方式 | 屋外設置形 | | | | | |
| 点火 | 方式 | 放電点火式 | | | | | |
| 水圧 | 使用水圧 (MPa) | 0.1~0.75(1.0~7.5kgf/cm ²) | ＜推奨水圧 約0.15~0.75(約1.5~7.5kgf/cm ²)＞ | | | | |
| 動作 | 水圧 (kPa) | 10 (0.1kgf/cm ²)以下 | | | | | |
| 最低 | 作動流量 (L/分) | 3.5 | | | | | |
| 外形 | 寸法 (mm) | 高さ 750 × 幅 480 × 奥行 240 | | | | | |
| 質量 | (本体) (kg) | 38 | 39 | | | | |
| 接続 | ふろ(往き・戻り) | CCHMジョイント | | | | | |
| | 暖房(往き・戻り) | 高温往き、戻り…CCHMジョイント 低温往き…CHMジョイント×6 | | | | | |
| | 給湯・給水 | R3/4 | | | | | |
| | ガス | 13A: R3/4(20A) | | LPG: R1/2(15A) | | | |
| ドレン | 排出(オーバーフロー) | R1/2 | | | | | |
| 電源 | 源 | AC100V(50/60Hz) | | | | | |
| | 消費電力(50/60Hz) (W) | 240 | 245 | 250 | | | |
| | 待機時消費電力 | 1.3 | | | | | |
| 凍結 | 予防ヒーター | 151 | | | | | |
| 湯温 | 制御方式 | 電子式ガス比例制御方式 | | | | | |
| 安全 | 装置 | 立消え安全装置、残火安全装置、空だき防止装置、過熱防止装置、凍結予防装置、過圧防止安全装置、漏電安全装置、空だき安全装置、沸騰防止装置、停電時安全装置、ファン回転検出装置、ふろポンプ回転検出装置、過電流防止装置、暖房ポンプ回転検出装置、誘導雷保護装置、中和器詰まり検出装置、逆流防止装置 | | | | | |

主な仕様(つづき)

●仕様表(24号)

| | | | | |
|--------|---|---------------------------------------|------------------------------|------------------------------|
| 全自動型番 | 235-N570 GTH-C2451(S)AW | 235-N571,235-N572 GTH-C2451(S)AW-T | 235-N574 GTH-C2451(S)AW-L | 235-N576 GTH-C2451(S)AW-H |
| 自動型番 | 235-N590 GTH-C2451(S)AW | 235-N591,235-N592 GTH-C2451(S)AW-T | 235-N594 GTH-C2451(S)AW-L | 235-N596 GTH-C2451(S)AW-H |
| 種類 | 給湯方式 先止め式 | | | |
| 設置方式 | 屋外設置形 | | | |
| 点火方式 | 放電点火式 | | | |
| 水圧 | 使用水圧(MPa) 0.1~0.75(1.0~7.5kgf/cm ²) <推奨水圧 約0.15~0.75(約1.5~7.5kgf/cm ²) > 作動水圧(kPa) 10(0.1kgf/cm ²)以下 | | | |
| 最低作動流量 | 3.5(L/分) | | | |
| 外形寸法 | 高さ750×幅480×奥行240(mm) | | | |
| 質量(本体) | 38(kg) | 39(kg) | 38(kg) | |
| 接続 | ふろ(往き・戻り) | CCHMジョイント | | |
| | 暖房(往き・戻り) | CCHMジョイント | | |
| | 給湯・給水 | R3/4 | LPG: R1/2(15A) | |
| | ガス | 13A: R3/4(20A) | | |
| 電源 | 電源 | AC100V(50/60Hz) | | |
| | 消費電力(50/60Hz)(W) | 240 | 245 | 250 |
| 安全装置 | 待機時消費電力 | 1.3 | | |
| | 凍結予防ヒーター | 151 | | |
| 湯温制御方式 | 電子式ガス比例制御方式 | | | |
| 安全装置 | 立消え安全装置、残火安全装置、空だき防止装置、過熱防止装置、凍結予防装置、過圧防止安全装置、漏電安全装置、空だき安全装置、沸騰防止装置、停電時安全装置、ファン回転検出装置、ふろポンプ回転検出装置、過電流防止装置、暖房ポンプ回転検出装置、誘導雷保護装置、中和器詰まり検出装置、逆流防止装置 | | | |

●仕様表(16号)

| | | | | |
|--------|---|------------------------------|-------------------------------|------------------------------|
| 全自動型番 | 235-N151,235-N152 GTH-C1650(S)AW-T | 235-N154 GTH-C1650(S)AW-L | 235-N155 GTH-C1650(S)AW-TB | 235-N156 GTH-C1650(S)AW-H |
| 自動型番 | 235-N161,235-N162 GTH-C1650(S)AW-T | 235-N164 GTH-C1650(S)AW-L | 235-N165 GTH-C1650(S)AW-TB | 235-N166 GTH-C1650(S)AW-H |
| 種類 | 給湯方式 先止め式 | | | |
| 設置方式 | 屋外設置形 | | | |
| 点火方式 | 放電点火式 | | | |
| 水圧 | 使用水圧(MPa) 0.1~0.75(1.0~7.5kgf/cm ²) <推奨水圧 約0.15~0.75(約1.5~7.5kgf/cm ²) > 作動水圧(kPa) 10(0.1kgf/cm ²)以下 | | | |
| 最低作動流量 | 3.5(L/分) | | | |
| 外形寸法 | 高さ750×幅480×奥行240(mm) | | | |
| 質量(本体) | 38(kg) | 39(kg) | | |
| 接続 | ふろ(往き・戻り) | CCHMジョイント | | |
| | 暖房(往き・戻り) | CCHMジョイント | | |
| | 給湯・給水 | R1/2 | | |
| | ガス | R3/4 | | |
| 電源 | 電源 | AC100V(50/60Hz) | | |
| | 消費電力(50/60Hz)(W) | 155 | 160 | |
| 安全装置 | 待機時消費電力 | 1.6 | | |
| | 凍結予防ヒーター | 161 | | |
| 湯温制御方式 | 電子式ガス比例制御方式 | | | |
| 安全装置 | 立消え安全装置、残火安全装置、空だき防止装置、過熱防止装置、凍結予防装置、過圧防止安全装置、漏電安全装置、空だき安全装置、沸騰防止装置、停電時安全装置、ファン回転検出装置、ふろポンプ回転検出装置、過電流防止装置、暖房ポンプ回転検出装置、誘導雷保護装置、中和器詰まり検出装置、逆流防止装置 | | | |

| | | | | |
|--------|---|------------------------------|-------------------------------|------------------------------|
| 全自動型番 | 235-N601,235-N602 GTH-C1650(S)AW-T | 235-N604 GTH-C1650(S)AW-L | 235-N605 GTH-C1650(S)AW-TB | 235-N606 GTH-C1650(S)AW-H |
| 自動型番 | 235-N611,235-N612 GTH-C1650(S)AW-T | 235-N614 GTH-C1650(S)AW-L | 235-N615 GTH-C1650(S)AW-TB | 235-N616 GTH-C1650(S)AW-H |
| 種類 | 給湯方式 先止め式 | | | |
| 設置方式 | 屋外設置形 | | | |
| 点火方式 | 放電点火式 | | | |
| 水圧 | 使用水圧(MPa) 0.1~0.75(1.0~7.5kgf/cm ²) <推奨水圧 約0.15~0.75(約1.5~7.5kgf/cm ²) > 作動水圧(kPa) 10(0.1kgf/cm ²)以下 | | | |
| 最低作動流量 | 3.5(L/分) | | | |
| 外形寸法 | 高さ750×幅480×奥行240(mm) | | | |
| 質量(本体) | 38(kg) | 39(kg) | | |
| 接続 | ふろ(往き・戻り) | CCHMジョイント | | |
| | 暖房(往き・戻り) | CCHMジョイント | | |
| | 給湯・給水 | R1/2 | | |
| | ガス | R3/4 | | |
| 電源 | 電源 | AC100V(50/60Hz) | | |
| | 消費電力(50/60Hz)(W) | 155 | 160 | |
| 安全装置 | 待機時消費電力 | 1.3 | | |
| | 凍結予防ヒーター | 167 | | |
| 湯温制御方式 | 電子式ガス比例制御方式 | | | |
| 安全装置 | 立消え安全装置、残火安全装置、空だき防止装置、過熱防止装置、凍結予防装置、過圧防止安全装置、漏電安全装置、空だき安全装置、沸騰防止装置、停電時安全装置、ファン回転検出装置、ふろポンプ回転検出装置、過電流防止装置、暖房ポンプ回転検出装置、誘導雷保護装置、中和器詰まり検出装置、逆流防止装置 | | | |

| | | | | |
|--------|---|------------------------------|-------------------------------|------------------------------|
| 全自動型番 | 235-N621,235-N622 GTH-C1650(S)AW-T | 235-N624 GTH-C1650(S)AW-L | 235-N625 GTH-C1650(S)AW-TB | 235-N626 GTH-C1650(S)AW-H |
| 自動型番 | 235-N631,235-N632 GTH-C1650(S)AW-T | 235-N634 GTH-C1650(S)AW-L | 235-N635 GTH-C1650(S)AW-TB | 235-N636 GTH-C1650(S)AW-H |
| 種類 | 給湯方式 先止め式 | | | |
| 設置方式 | 屋外設置形 | | | |
| 点火方式 | 放電点火式 | | | |
| 水圧 | 使用水圧(MPa) 0.1~0.75(1.0~7.5kgf/cm ²) <推奨水圧 約0.15~0.75(約1.5~7.5kgf/cm ²) > 作動水圧(kPa) 10(0.1kgf/cm ²)以下 | | | |
| 最低作動流量 | 3.5(L/分) | | | |
| 外形寸法 | 高さ750×幅480×奥行240(mm) | | | |
| 質量(本体) | 37(kg) | 38(kg) | | |
| 接続 | ふろ(往き・戻り) | CCHMジョイント | | |
| | 暖房(往き・戻り) | CCHMジョイント | | |
| | 給湯・給水 | R1/2 | | |
| | ガス | R3/4 | | |
| 電源 | 電源 | AC100V(50/60Hz) | | |
| | 消費電力(50/60Hz)(W) | 155 | 160 | |
| 安全装置 | 待機時消費電力 | 1.3 | | |
| | 凍結予防ヒーター | 151 | | |
| 湯温制御方式 | 電子式ガス比例制御方式 | | | |
| 安全装置 | 立消え安全装置、残火安全装置、空だき防止装置、過熱防止装置、凍結予防装置、過圧防止安全装置、漏電安全装置、空だき安全装置、沸騰防止装置、停電時安全装置、ファン回転検出装置、ふろポンプ回転検出装置、過電流防止装置、暖房ポンプ回転検出装置、誘導雷保護装置、中和器詰まり検出装置、逆流防止装置 | | | |

主な仕様(つづき)

●能力表(24号) (型番は仕様表を参照してください)

型式名: GTH-C2451(S)AW, GTH-C2451(S)AW-T, GTH-C2451(S)AW-L, GTH-C2451(S)AW-TB, GTH-C2451(S)AW-H, GTH-C2451(S)AW-PFF

| 使用ガス | 1時間当たりのガス消費量(最大消費量)〈kW〉 | | | | 出湯能力(最大時)〈L/分〉 | |
|----------|-------------------------|------|------------------|---------------|----------------|----------|
| | 給湯+暖房または ふろ同時使用 | 給湯 | 暖房 | 暖房・ふろ 同時使用 | 水温+25℃上昇 | 水温+40℃上昇 |
| 都市ガス 13A | 60.6 | 44.1 | 高温 16.5 / 低温 8.8 | 16.5 | 24 | 15 |
| L P ガス | 60.6 | 44.1 | 高温 16.5 / 低温 8.8 | 16.5 | 24 | 15 |

●能力表(16号) (型番は仕様表を参照してください)

型式名: GTH-C1650(S)AW-T, GTH-C1650(S)AW-L, GTH-C1650(S)AW-TB, GTH-C1650(S)AW-H

| 使用ガス | 1時間当たりのガス消費量(最大消費量)〈kW〉 | | | | 出湯能力(最大時)〈L/分〉 | |
|----------|-------------------------|------|------------------|---------------|----------------|----------|
| | 給湯+暖房または ふろ同時使用 | 給湯 | 暖房 | 暖房・ふろ 同時使用 | 水温+25℃上昇 | 水温+40℃上昇 |
| 都市ガス 13A | 41.9 | 29.4 | 高温 13.7 / 低温 8.8 | 13.7 | 16 | 10 |

ドレン三方弁方式の製品をお使いの皆さまへ

凝縮水を排出するときに、下記のような現象があります (異常ではありません)

●浴槽の裏から、「ゴボゴボ」「ブチュブチュ」と音がします

機器内のドレンタンクにたまった凝縮水を排出するとき、このような音がします。

●お湯を使っていないときにも、リモコンに炎マークが出ます

凝縮水を排出したあと、ドレン配管内をお湯で洗い流すため、炎マークが出ます。

●凝縮水の排出中(約3分間*)は、リモコンに「CL」が点滅します

「CL」が点滅している間は、ふろ自動・追いだし・たし湯・たし水やふろ配管クリーンなどが中断します。

※配管の長さにより、時間は異なります。
ドレン配管内をお湯で洗い流している途中でお湯を使うと、洗い流す動作は一時中断しますが、その間「CL」は点滅したままですので点滅時間は長くなります。

●「CL」が消灯したあと、循環アダプターから配管内の水が出る場合があります

機器の設置状況により異なります。

取扱説明書

リモコン操作編

給湯暖房機

リモコン型番

238-N350型

238-N351型

238-N352型

238-N353型

238-N354型

238-N355型

浴室リモコン

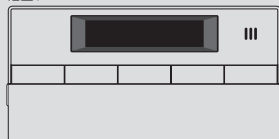

台所リモコン

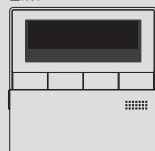

はじめに

ご使用前に

お湯・シャワー

お風呂

暖房

その他の機能

エコ機能

エネルギーック

ユーザー設定

困ったとき

ご参考



この取扱説明書の見かた

このたびは大阪ガスのリモコンセットをお求めいただきまして、まことにありがとうございます。

- この取扱説明書をよくお読みになって、正しくご使用ください。なお、ご不明な点があれば販売店またはもよりの大阪ガスにお問い合わせください。
- この取扱説明書は別冊の機器本体編の取扱説明書(保証書付)と併せて、いつでもご覧になれるところに保管してください。

リモコン操作に関する内容のみ記載しています

- リモコン操作以外については、機器本体編の取扱説明書で説明していますので、併せてお読みください。
- その他の別売品リモコンをお使いの場合は、それぞれの取扱説明書をご覧ください。

絵表示の説明

- ▶ **しくみ** リモコンや給湯暖房機のしくみ
- ▶ **参照** 参照先 または 参照ページ
- ★ **ヒント** 使いかたのヒント
- ▶ **台所 浴室** その設定ができるリモコンを示しています
- ▶ **注意** ご注意ください

文中の(PO)の数字は参照ページを表します

説明中のリモコン表示画面は一例です

- 実際の表示画面は、設置状態や使用状況によって異なります。

製品の種類と製品タイプを確認してください

- お使いの給湯暖房機は、製品タイプ(全自動タイプ/自動タイプ)によってしくみや操作が異なる部分があります。機器本体編の取扱説明書で製品タイプをご確認のうえ、必要なページをお読みください。

リモコン型番を確認してください

- 複数の種類のリモコンの説明をしていますので、お使いのリモコン型番をご確認のうえ、お読みください。
- 操作方法が共通する内容は、238-N350型で説明しています。



このリモコンは「ミストサウナ準備完了お知らせ機能」に対応しています

「ミストサウナ準備完了お知らせ機能」とは、ミストサウナ運転で浴室があたたまったときに、台所リモコンでお知らせする機能です。設置されている浴室暖房乾燥機と給湯暖房機の組み合わせによっては、機能ははたらかみません。

もくじ

はじめに

| | |
|-------------------|---|
| この取扱説明書の見かた | 2 |
| もくじ | 3 |
| こんなことができます | 4 |
| 必ずお守りください(安全上の注意) | 5 |

ご使用前に

| | |
|----------------|----|
| 各部のなまえとはたらき | 6 |
| 浴室リモコンのスイッチ部 | 6 |
| 台所リモコンのスイッチ部 | 8 |
| 表示画面 | 10 |
| 台所リモコンで時計をあわせる | 12 |

お湯・シャワー

| | |
|-----------------------|----|
| お湯の温度を調節してお湯を出す | 13 |
| お湯の温度を調節できないときは<優先切替> | 14 |

お風呂

| | |
|----------------------|----|
| ふろ自動のお湯はりのしくみ | 15 |
| お風呂を沸かすくふろ自動 | 16 |
| 自動保温・自動たし湯の時間を変更する | 17 |
| 残り湯を沸かし直す | 18 |
| 沸き上がりのふろ温度・ふろ湯量を調節する | 19 |
| ぬるいお風呂のお湯を沸かすく追いだし | 20 |
| お風呂のお湯を増やすくたし湯 | 21 |
| ・ぬるくするくたし水 | 21 |
| お風呂沸かしを予約するくふろ予約 | 22 |

暖房

| | |
|--|----|
| 暖房する | 24 |
| 【暖房予約スイッチがある場合】 暖房の予約をする | 26 |
| 【浴室暖房スイッチがある場合】 台所リモコンで浴室暖房をするく浴室暖房 | 28 |

その他の機能

| | |
|--|----|
| ふろ配管グリーンについて | 29 |
| リモコンの音量を変更するく音量 | 30 |
| 【呼出スイッチがある場合】 浴室または台所を呼び出すく呼出 | 31 |
| 【通話スイッチ(インターホン機能)がある場合】 インターホンで話すく通話 | 32 |
| 【通話スイッチ(インターホン機能)がある場合】 音楽を聴くく音楽スピーカー機能 | 33 |

エコ機能

| | |
|---------------------|----|
| 「ecoスイッチ」でかんたんエコライフ | 35 |
| エコ機能で省エネ・節約する | 36 |
| エコ機能の内容をお好みで変更する | 37 |

エネルギー

| | |
|-----------------------|----|
| エネルギーでガスやお湯などの使用状況を見る | 38 |
| エネルギーの設定を変更する | 41 |

ユーザー設定

| | |
|------------------------------|----|
| 使い勝手にあわせて設定を変更する (ユーザー設定) | 43 |
|------------------------------|----|

困ったとき

| | |
|-------------------------------|----|
| 故障・異常かな?と思ったら | 46 |
| 設定したふろ湯量にならないときは (水位のリセット) | 48 |

ご参考

| | |
|-----------|----|
| リモコン音声一覧 | 49 |
| 設定範囲と初期設定 | 51 |
| アフターサービス | 51 |

下記の内容については、機器本体編の取扱説明書に記載していますので、併せてご覧ください

| 内 容 | 機器本体編の取扱説明書の該当ページ (タイトルは変更する場合があります) |
|-----------------------|---|
| 機器全般に関する必ず守っていただきたい内容 | 必ずお守りください(安全上の注意) |
| 給湯暖房機の型番や製品タイプを調べたいとき | 製品の型番・製品タイプをご確認ください |
| 凍結予防の方法 | 凍結による破損を予防する |
| 長期間使用しない場合の処置、水抜きのみ | 長期間使用しないとき(水抜きのしかた) |
| 機器の水抜きをしたあとの処置 | 水抜き後の再使用のとき |
| 機器やリモコンに関する点検・お手入れ方法 | 日常の点検・お手入れのしかた |
| 機器に関する故障や異常を感じたとき | 故障・異常かな?と思ったら |
| リモコンに3桁の英数字が点滅しているとき | リモコンに3桁の英数字が点滅しているとき<故障表示> |
| 仕様表や能力表 | 主な仕様 |
| 機器の修理、保証、移設などに関する内容 | アフターサービス |

こんなことができます

自動でおふろを沸かします。

熱くしたり、ぬるくしたり、増やしたりも
思いのまま。

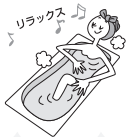

ふる自動(P16)
追いだき(P20)
たし湯・たし水(P21)

ガスやお湯など、使った
エネルギーが確認できます。
省エネ・節約のお助けに。



エネルギーック(P38)

暖房ができます。



暖房(P24)

浴室・台所間を**呼出**スイッチで連絡。
インターホン機能付なら**通話**もできます。



インターホン機能付なら
音楽プレーヤーを接続して
台所・浴室で音楽を
聴くことができます。

呼出(P31) 通話(P32)
音楽スピーカー機能(P33)

ふろ配管クリーンで

おふろの配管内に残ったお湯を流します。
次のおふろも安心。

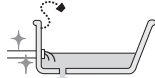

さらに「熱洗浄機能付」の給湯暖房機の場合は、
熱めのお湯を流して、ふろ配管内についての
皮脂などを落とすことができます。

※運転スイッチ「入」で自動ふる配管クリーンがはたらいたときに、リモコンに「HCL」の表示が点滅したら、お使いの機器は「熱洗浄機能付」です。

ふる配管クリーン(P29)

スイッチひとつでできる**エコ**。

自動でお湯の量や温度を抑え
意識しなくても省エネ・節約できます。

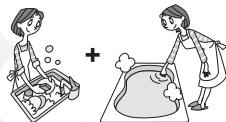

エコ機能(P35,36)

使い勝手にあわせて

いろいろな設定を変更することができます。

ユーザー設定(P43)

必ずお守りください(安全上の注意)

- 機器本体編の取扱説明書の内容も併せてご覧ください。
- お使いになる方や他の方への危害・財産への損害を未然に防止するために、つぎのような区分・表示をしています。いずれも安全に関する重要な内容ですので、必ずお守りいただき、内容をよく理解して正しくお使いください。

警告

この表示を無視して誤った取り扱いをすると、人が死亡、重傷を負う可能性、または火災の可能性が想定されます。

注意

この表示を無視して誤った取り扱いをすると、人が軽傷を負う可能性や物的損害の発生が想定されます。

お願い

安全に快適に使用していただくために、理解していただきたい内容です。

警告 給湯・おふろの使用時



●シャワーなどお湯の使用時は、リモコンに表示の温度をよく確かめ、手で湯温を確認してから使用する。60℃の高温で使ったあと、あらためて使用するときは特に注意してください。やけど予防のため。



●浴槽の湯温を手で確認してから入浴する。やけど予防のため。



●シャワー使用時に使用者以外が、リモコンの温度を変えたり、運転スイッチを「切」にしたり、「優先」を切り替えたりしない。高温に変更されたときのやけど予防のため。また、低温に変更されたり運転スイッチを「切」にされると、冷水になって使用者が驚く原因になります。

注意 リモコンの取り扱い



●リモコンのスピーカーに耳を近づけない。大きな音が出る場合があり、聴覚障害などを引き起こす原因になります。



●リモコンには磁石を使用しています。磁石の力は非常に微弱ですが、ペースメーカーなど医療機器を使用している方は、医師とご相談のうえ使用してください。

お願い リモコンの取り扱い

●リモコンを子供がいがらしないよう注意する

●リモコンのふたが衝撃を与えない

リモコンのふたが破損する原因になります。ふるふたを取り扱うときなどは、リモコンのふたに当たらないよう注意してください。

●台所リモコンに水しぶきをかけない、蒸気を当てない。炊飯器、電気ポットなどに注意。故障の原因になります。

●浴室リモコンに故意に水をかけない。防水型ですが、多量の水は故障の原因になります。

●浴室リモコンに、シャンプー・リンス・入浴剤などを故意にかけない。変色などの原因になります。

お願い リモコンのメンテナンス

●リモコンを分解しない。故障や、思わぬ事故の原因になります。

●リモコンの掃除には、塩素系・酸性・アルカリ性の洗剤や研磨剤入りの洗剤、ベンジン・シンナーなどの有機溶剤、メラミンスポンジを使用しない。変色・変形・傷・割れなどの原因になります。

お願い リモコンの設置環境

●台所リモコンは0℃～40℃の室温で、浴室リモコンは0℃～50℃の室温で使用する。故障の原因になります。

●浴室リモコンを設置している浴室で、ドライサウナを使用しない。ミストサウナを使用される場合も、50℃以下の室温でご使用ください。

お願い インターホン機能付のリモコンの場合

●台所リモコン下部から20cm以内に物を置かない。マイクがさえぎられて音が拾えず、通話が途切れる原因になります。

●台所リモコンの入力端子に針金などを差し込まない

●台所リモコンの入力端子にプラグを抜き差しするときは、無理な力を加えない

●接続した音楽プレーヤーなどを、落下のおそれがある不安定な場所や、ガスレンジ・電子レンジの近くに置かない。台所リモコンや音楽プレーヤーの破損・故障の原因になります。

●音楽プレーヤーをご家庭のコンセントに接続してお使いの場合、雷が発生しはじめたら、すみやかにリモコンの運転スイッチを「切」にし、接続コードのプラグを抜く。雷による一時的な過電流で電子部品を損傷することがあります。

●台所リモコンの入力端子に接続した接続コードが、ガスレンジなどの火気に近づかないように注意する。破損・故障の原因になります。

●台所リモコンの近くに、無線子機を持つドアホンなど常時電波を発生する機器が設置されていると、インターホンや音楽スピーカー機能の使用時に雑音聞こえることがあります

●電波や電磁波の発生する機器*の影響を受け、インターホンや音楽スピーカー機能の使用時に雑音聞こえることがあります

*電子レンジ、無線LAN(ルーターなど)、ワイヤレス機器(TV、ステレオ、パソコンなど)

各部のなまえとはたらき

浴室リモコンのスイッチ部

各スイッチは押して操作します。スイッチを押すと操作音や音声(操作の内容)でお知らせします。

(ふたを開けた状態です)

● 浴室リモコン

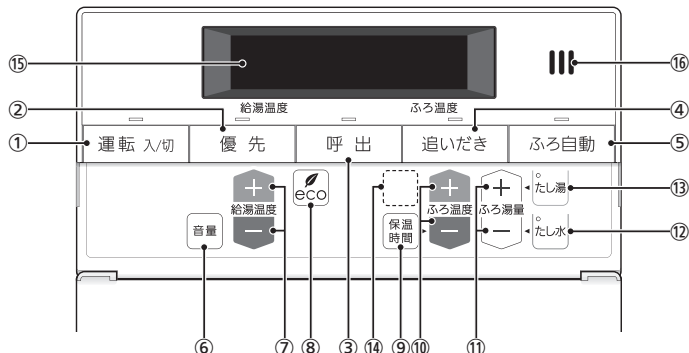

① 運転スイッチ・ランプ

運転の「入」「切」に。

② 優先スイッチ・ランプ

給湯温度を変更できないときにランプを点灯させると、変更できます。(P14)

③ 呼出スイッチ・ランプ

台所を呼び出したいとき。(P31)

【インターホン機能付のリモコンの場合】

通話スイッチ・ランプ

- ・インターホンで話すとき。(P32)
- ・音楽スピーカー機能使用中にランプ点滅。(P33)

④ 追いだきスイッチ・ランプ

ぬるいお風呂のお湯を沸かすとき。(P20)

⑤ ふろ自動スイッチ・ランプ

お風呂にお湯をためて沸かすとき。(P16)

⑥ 音量スイッチ

- ・リモコンの音量を変更するとき。(P30)
- ・【インターホン機能付のリモコンの場合】
通話音量(P32)・音楽スピーカーの音量(P34)の変更。

⑦ 給湯温度スイッチ

- ・給湯やシャワーのお湯の温度の設定に。(P13)
- ・その他の設定を変更するとき。

⑧ eco(エコ)スイッチ

- ・このスイッチひとつで、給湯・お風呂がエコな運転になります。(P36)
- ・エコ機能の内容を変更するとき。(P37)

⑨ 保温時間スイッチ

自動保温・自動たし湯の時間を変更するとき。(P17)

⑩ ふろ温度スイッチ

- ・ふろ温度の設定に。(P19)
- ・自動保温・自動たし湯の時間を変更するとき。(P17)

⑪ ふろ湯量スイッチ

ふろ湯量(P19)・たし湯量(P21)・たし水量(P21)の設定に。

⑫ たし水スイッチ・ランプ

お風呂に水をたしてぬるくするとき。(P21)

⑬ たし湯スイッチ・ランプ

お風呂にお湯をたして増やすとき。(P21)

⑭ 【マイクロ温浴機能付の場合】

温浴スイッチ・ランプ

(別冊「マイクロ温浴操作編」参照)

⑮ 表示画面

リモコンの節電のため、「表示の節電」機能を備えています。お湯や暖房を使わないまま、またはスイッチを押さないうまま約10分(お風呂の機能を使った場合は約1時間)たつと、表示が消えます。(運転ランプは点灯)
 ・エコ機能「入」中は、約1分で表示が消えます。(P35)
 ・お湯や暖房を使ったり、スイッチを押したりすると、「表示の節電」を解除します。
 下記のスイッチは、1回押すだけで「表示の節電」を解除し、同時に機能もはたります。

ふろ自動スイッチ 追いだきスイッチ
たし湯スイッチ たし水スイッチ
呼出スイッチ または 通話スイッチ
温浴スイッチ

- ・給湯温度を60℃に設定している場合は、安全のため、「表示の節電」はしません。
- ・ふろ自動ランプ点灯中は、「表示の節電」はしません。

⑯ スピーカー

各部のなまえとはたらき(つづき)

台所リモコンのスイッチ部

(ふたを開けた状態です)

各スイッチは押して操作します。スイッチを押すと操作音や音声(操作の内容)でお知らせします。

● 台所リモコン

- リモコン型番 : 238-N350型、238-N353型
238-N354型、238-N355型

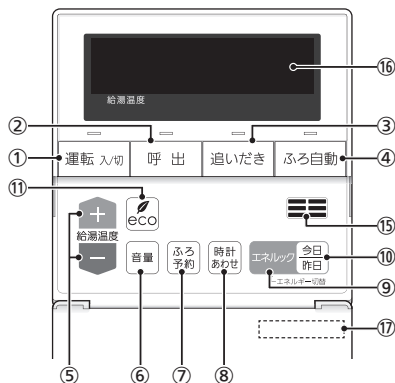

- リモコン型番 : 238-N351型

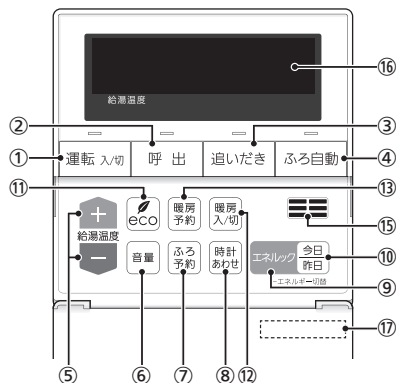

- リモコン型番 : 238-N352型

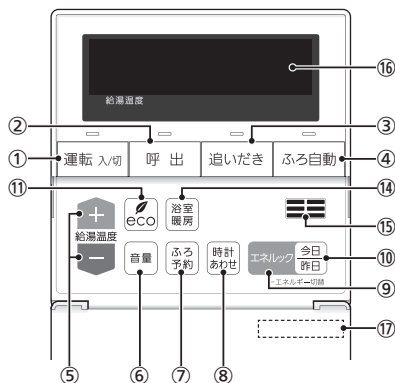

※238-N353型と238-N355型は、インターホン機能付です。

- ① 運転スイッチ・ランプ
運転の「入」「切」に。

- ② 呼出スイッチ・ランプ
浴室を呼び出したいとき。(P31)

【インターホン機能付のリモコンの場合】

通話スイッチ・ランプ

- ・インターホンで話すとき。(P32)
- ・音楽スピーカー機能使用中にランプ点滅。(P33)

- ③ 追いだきスイッチ・ランプ
ぬるいお風呂のお湯を沸かすとき。(P20)

- ④ 風呂自動スイッチ・ランプ
お風呂にお湯をためて沸かすとき。(P16)

- ⑤ 給湯温度スイッチ
・給湯やシャワーのお湯の温度の設定に。(P13)
・その他の設定を変更するとき。

- ⑥ 音量スイッチ
・リモコンの音量を変更するとき。(P30)
・【インターホン機能付のリモコンの場合】
通話音量(P32)・音楽スピーカーの音量(P34)の変更に。

- ⑦ 風呂予約スイッチ
お好みの時刻にお風呂を沸かすよう設定するとき。(P22)

- ⑧ 時計あわせスイッチ
時計をあわせるとき。(P12)

- ⑨ エネルックスイッチ
・ガスやお湯などの使用状況を詳しく見るとき。(P39)
・エネルックの設定を変更するとき。(P41)

- ⑩ 今日/昨日スイッチ
エネルックの今日の値と昨日の値を切り替えたいとき。(P39)

- ⑪ ECO(エコ)スイッチ
・このスイッチひとつで、給湯・お風呂がエコな運転になります。(P36)
・エコ機能の内容を変更するとき。(P37)

- ⑫ 暖房スイッチ
暖房の「入」「切」に。(P25)

- ⑬ 暖房予約スイッチ
お好みの時刻に暖房開始・停止するよう設定するとき。(P26)

- ⑭ 浴室暖房スイッチ
浴室暖房の「入」「切」に。(P28)

- ⑮ スピーカー

⑯ 表示画面

リモコンの節電のため、「表示の節電」機能を備えています。お湯や暖房を使わないまま、またはスイッチを押さないうちま約10分たつと、表示が消えます。(運転ランプは点灯)
・エコ機能「入」中は、約1分で表示が消えます。(P35)
・お湯や暖房を使ったり、スイッチを押したりすると、「表示の節電」を解除します。
下記のスイッチは、1回押すだけで「表示の節電」を解除し、同時に機能もはたります。

風呂自動スイッチ 追いだきスイッチ
たし湯スイッチ たし水スイッチ
呼出スイッチ または 通話スイッチ

- ・給湯温度を60℃に設定している場合は、安全のため、「表示の節電」はしません。
- ・風呂自動ランプ点灯中は、「表示の節電」はしません。

⑰ リモコン型番

ふたの表面に記載しています。

各部のなまえとはたらき(つづき)

表示画面

下記の表示画面は説明用です。実際は、運転の状態によって表示が異なります。

● 浴室リモコン

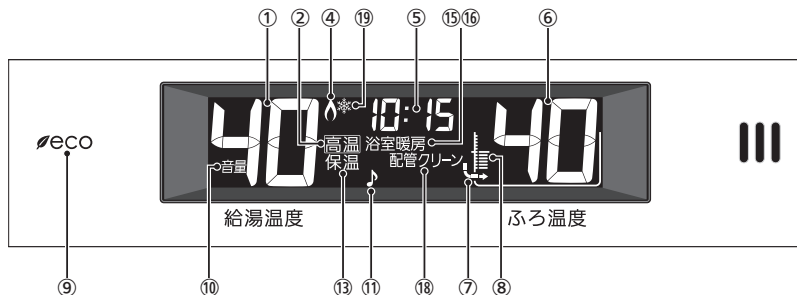

● 台所リモコン

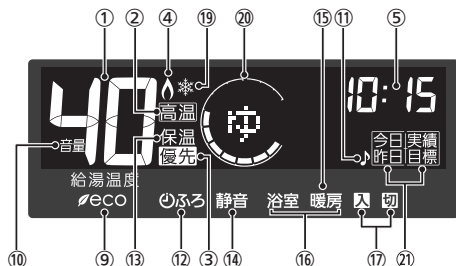

① 給湯温度表示

② 高温表示

給湯温度を60℃に設定したときに点灯。

③ 優先表示

点灯していれば、給湯温度が調節できます。(P13,14)

④ 炎マーク

給湯・お湯はり・追いだし・保温または暖房など、燃焼中に点灯。

⑤ 時計表示

台所リモコンがある場合のみ表示。

故障表示

不具合が生じたときに表示。(機器本体編の取扱説明書参照)

ひかめ給湯量表示

ECO(エコ)スイッチを押すと、機器から出るお湯の量(L/分)が約10秒間点滅。(P36)

【浴室リモコンのみ】

たし湯量/たし水量表示

たし湯量・たし水量の設定中に点滅。(P21)

【浴室リモコンのみ】

お湯カウンター表示

今どれくらいお湯を使っているか、リモコンに表示。(P37)
※P37「エコ機能の内容をお好みで変更する」で表示するよう、設定が必要です。

【台所リモコンのみ】

ふろ温度確認表示

- ・台所リモコンでふろ自動スイッチを押すと、ふろ温度が約10秒間点灯。(P16)
- ・台所リモコンで追いだしスイッチを押すと、ふろ温度が点灯。(P20)

【台所リモコンのみ】

エネルギー実績値表示

エネルギースイッチを押すと表示。(P39)

【熱洗浄機能付の給湯機器の場合】

熱洗浄中表示

自動ふろ配管クリーン中に点滅。(P29)
熱めのお湯が出ていることをお知らせします。

【給湯暖房機がドレン三方弁方式の場合】

凝縮水排水中表示

凝縮水を浴室内に排水しているときに点滅。(機器本体編の取扱説明書参照)

⑥ ふろ温度表示

ふろ湯量表示

ふろ湯量の設定中に点滅。(P19)

⑦

お風呂を沸かしているときや、浴槽への注湯(注水)中に動きます。
※自動保温・自動たし湯時は表示しません。

⑧ ふろ湯量目盛

- ・ふろ湯量を目盛で表示。
- ・ふろ自動ランプ点滅中に動きます。(P16)

⑨ eco(エコ)マーク

エコ機能「入」中に点灯。(P36)

⑩ 音量表示

音量の表示中に点灯。(P30,32,33,34)

⑪ 【インターホン機能付のリモコンの場合】

音楽スピーカーマーク

音楽スピーカー機能使用中に点滅。(P33)

⑫ ふろ予約マーク

ふろ予約中に点灯。(P22)

⑬ 保温表示

追いだし保温中に点灯。(P20)

⑭ 静音表示

静音設定中に点灯。(P45)

⑮ 暖房表示

暖房中に点灯。(P24,25)

⑯ 浴室暖房表示

浴室暖房 設置状況によっては、浴室暖房中に点灯。(P28)

⑰ 【238-N351型の場合】

暖房入時刻・暖房切予約マーク

暖房入時刻、暖房切時刻を予約しているときにそれぞれ点灯。(P26)

⑱ 配管クリーン表示

ふろ配管クリーン中に点灯。(P29)

⑲ 凍結予防運転中マーク

凍結予防のためにポンプが作動しているときに点灯。(機器本体編の取扱説明書参照)

⑳ エネルギー

今日のガス・お湯などの使用状況を表示。(P39)

㉑ エネルギー詳細表示

エネルギースイッチを押すと表示。
表示している値が、今日のものが昨日のものか、実績か目標かを示します。(P39)

お湯の温度を調節できないときは <優先切替>

■ 浴室リモコンで温度調節ができないとき

優先スイッチを押す

優先ランプが点灯すると、浴室リモコンで記憶していた給湯温度を表示し、お湯の温度が調節できます

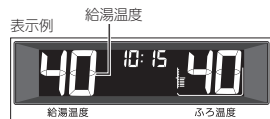

表示例
給湯温度 40 10:15 40
給湯温度 風呂温度

》しくみ
●再度優先スイッチを押すと、台所リモコンに優先が切り替わります。

■ 台所リモコンで温度調節ができないとき

運転スイッチを押していったん「切」にし、再度「入」にする



優先表示が点灯すると、台所リモコンで記憶していた給湯温度を表示し、お湯の温度が調節できます



表示例
給湯温度 40 切 10:15
給湯温度

》しくみ
●運転が停止します。運転を停止させたくない場合は、浴室リモコンの優先スイッチで切り替えてください。

■ 「優先」とは

台所、洗面所、シャワーなど、機器からお湯を供給しているところには、同じ温度のお湯が出ます。そのため、お湯を使っているときに他の人が給湯温度を変えてしまうと、出ているお湯の温度が変わり、使っている人がやけどをしたり、急に冷たくなって驚く原因になります。このような事故などを防ぐために、リモコンが複数ある場合は1つのリモコンでしか給湯温度が変えられないようになっています。

給湯温度を調節できることを「優先」と呼び、給湯温度を調節できるリモコンには、優先表示または優先ランプが点灯します。

- 運転スイッチを「入」にしたリモコンが優先になります。
- 浴室リモコンの優先スイッチで、リモコンの優先を切り替えることができます。



シャワー使用時に使用者以外が、リモコンの温度を変えたり、運転スイッチを「切」にしたり、「優先」を切り替えたりしない

高温に変更されたときのやけど予防のため。また、低温に変更されたり運転スイッチを「切」にされると、冷水になって使用者が驚く原因になります。

ふろ自動のお湯はりのしくみ

●全自動タイプと自動タイプで、お湯はりのしくみが異なります。

全自動タイプ

設定したふろ温度・ふろ湯量(水位)で自動的にお湯はり



沸き上がり後は自動保温します

※「ごきげんオート」機能もついています。(下記)



お湯が減ると、自動的にたし湯して水位を保ちます

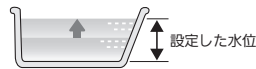

自動タイプ

設定したふろ温度・ふろ湯量(リットル)で自動的にお湯はり



沸き上がり後は自動保温します



お湯が減ったらたし湯で増やすことができます(P21)

■ ぬるさを感じる前に追っただきます <ごきげんオート> /全自動タイプのみ

水位が上がると、入浴したことをセンサーが検知します。



約30秒後に追っただきを開始し、設定したふろ温度まであたためます。



- ふろ自動ランプ点灯中にはたらしません。
- 自動保温・自動たし湯・追っただき・たし湯の終了後から約2分間、およびたし水の終了後から約15分間は、ごきげんオートははたらきません。

お風呂を沸かす <ふろ自動>

●浴槽が空の状態からお風呂を入れる場合は、この方法をおこなってください。

準備

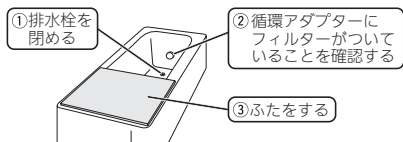

手順

操作できるリモコン **台所 浴室** / 記載例 **浴室**

- 1 運転スイッチを押して「入」にする
《運転ランプ、優先ランプ点灯》
- 2 ふろ湯量・ふろ温度を確認する
表示例
給湯温度 40 19:00 40 風呂温度
ふろ湯量 ふろ温度
▶参照
●ふろ温度・ふろ湯量の調節(P19)
- 3 ふろ自動スイッチを押して「入」にする
《ふろ自動ランプ点灯→約10秒後点滅》

【ふろ自動 開始】



燃焼中 点灯
動きます
●沸き上がり前、入浴できる状態に近づくと、音声でお知らせします。

■台所リモコンで操作した場合の時計表示部

- ふろ自動開始時
設定したふろ温度が約10秒間点灯→時計表示点灯
表示例 40°C
- 入浴できる状態に近づくと
現在のふろ温度(目安)表示例 39.40
設定したふろ温度

【沸き上がり】

《ふろ自動ランプ点灯》
●メロディと音声でお知らせします。

【自動保温・自動たし湯】※自動たし湯は全自動タイプのみ

《燃焼中 炎マーク点灯》
●自動保温・自動たし湯の時間や、自動たし湯の有無を変更できます。(P17、またはP43の番号4,6)

警告 浴槽の湯温を手で確認してから入浴するやけど予防のため。

- ふろ自動をやめたいとき
- 沸き上がり後、自動保温・自動たし湯の必要がないとき

ふろ自動スイッチを押して「切」にする

《ふろ自動ランプ消灯》

お知らせ

- ふろ自動をはじめると、しばらくは浴槽の循環アダプターからお湯が出たり止まったりします。残り湯の量を確認しているため、故障ではありません。

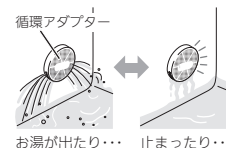

- 水温が高いときや、ふろ温度を低く設定しているときは、お湯はりのはじめに水が出る場合があります。
- ふろ自動ランプ点滅中に台所やシャワーでお湯を使うと、ふろ自動を中断します。お湯を使い終わると再開します。
- 入浴剤を使用するときの注意については、機器本体欄の取扱説明書をご覧ください。
- 沸き上がらないうちに、何度もふろ自動スイッチの「切」「入」をくりかえすと、お湯があふれることがあります。
- 浴槽のお湯(水)を排水するときは、ふろ自動スイッチが「切」になっていることを確認してから排水してください。

自動保温・自動たし湯の時間を変更する

- 運転スイッチ「入」「切」どちらでも変更できます。
- ふろ自動ランプ点滅中・点灯中は、変更できません。
- 台所リモコンで変更することもできます。(P43の番号4)

手順

操作できるリモコン **浴室**

- 1 ふたの中の保温時間スイッチを押す
 - 2 ふろ温度スイッチを押して変更する
表示例 4h
保温時間 点滅
 - 3 保温時間スイッチを押す
●約10秒そのままにしても設定完了します。
- 設定範囲(h=時間)
oF、1h~9h(1h刻み)
※oFに設定すると、自動保温しません。
(全自動タイプは自動たし湯もしません)

残り湯を沸かし直す

- 浴槽に残り湯がある場合は、ふろ自動または追いだきで沸かし直しできます。ただし、下記の条件によって沸き上がりの湯量異なる場合がありますのでご注意ください。

全自動タイプの場合はふろ自動スイッチで

「ふろ自動」を「入」にするだけで、設定したふろ温度・ふろ湯量で沸かし直しできます(P16)



自動タイプの場合にはご注意ください

● 残り湯の量が充分あるとき (循環アダプターがかくれているとき)

➔ 「追いだき」で沸かし直してください(P20)



ふろ自動スイッチでも沸かし直しできますが、条件によって沸き上がりの湯量異なります。

- 沸き上がりの湯量がばらつき、あふれる場合があります。
- ふろ設定温度と残り湯の温度が近い場合、残り湯の量はそのままで沸かし直します。
- 給湯暖房機の種類によっては、前回ふろ自動スイッチで沸かしてから4時間以内の場合、残り湯の量はそのまま沸かし直します。

● 残り湯が少なく、循環アダプターより下にあるとき

➔ 「ふろ自動」で沸かし直してください(P16)

※設定量分のお湯はりをするため、残り湯の量だけ沸き上がりの量が増えますのであふれにご注意ください。

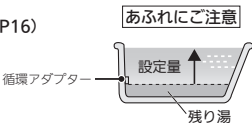

お知らせ

- 残り湯を沸かし直す場合は、ふろ自動ではじめからお湯はりするよりも、沸き上がり時刻が遅くなります。(残り湯の湯温によって異なります) 　ふろ自動ではじめからお湯はりしたほうが、ガス消費量は少なくなりますが、残り湯を沸かし直す場合と比べてそれほど大きな差はありません。
- 残り湯の沸かし直し(ふろ自動)と給湯(または暖房)を同時に使うと、循環アダプターから出るお湯の温度が変化したり、沸き上がりが遅くなったりする場合があります。

沸き上がりのふろ温度・ふろ湯量を調節する

手順 操作できるリモコン [浴室]

1 運転スイッチを押して「入」にする

《運転ランプ、優先ランプ点灯》

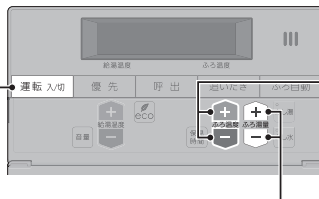

● ふろ温度を調節するには

2 ふたの中のふろ温度スイッチを押してお好みの温度に調節する

表示例



ふろ温度

》しくみ

- 変更した温度は記憶します。
- 1回押すごとに1℃ずつ、長押しすると連続で表示が変わります。ただし、46℃以上に上げるときは1回ずつ押してください。

● ふろ湯量を調節するには

2 ふたの中のふろ湯量スイッチを押して、お好みの湯量に調節する

表示例



ふろ湯量 点滅

》しくみ

- 変更した湯量は記憶します。
- 操作後約10秒たつと、元の画面に戻ります。

★ヒント

- 設定したふろ湯量どおりに沸き上がらない場合は、以下をご確認ください。
 - ・浴槽の循環アダプターのフィルターにゴミや毛髪が詰まっていたら、お手入れしてください。(機器本体編の取扱説明書「日常の点検・お手入れのしかた」)
 - ・全自動タイプで、フィルターをお手入れしてもなお問題があるときは、記憶しているふろ湯量(水位)が合っていない場合があります。P48の方法で、水位をリセットしてください。
 - ・自動タイプの場合、残り湯をふろ自動で沸かし直すと、設定した湯量どおりになりません。(P18)

ふろ湯量の目安

【全自動タイプ】

| ふろ湯量表示 | 「6」を基準とした水位(目安) | ※基準「6」の水位は、設置されている浴槽の形状などによって異なります。※水位の数値は目安です。浴槽の形状などによって、誤差が生じます。※循環アダプターの中心が浴槽底面から10cmのときの基準「6」の水位は、約38cmです。 |
|--------|-----------------|---|
| 11 | +10cm | |
| 10 | +8cm | |
| 9 | +6cm | |
| 8 | +4cm | |
| 7 | +2cm | |
| 6 | 基準 | |
| 5 | -2cm | |
| 4 | -4cm | |
| 3 | -6cm | |
| 2 | -8cm | |
| 1 | -10cm | |

【自動タイプ】

| ふろ湯量表示 | 湯量(目安) | 浴槽の大きさ(目安) |
|--------|---------|------------|
| 11 | 330リットル | |
| 10 | 300リットル | 1600タイプ |
| 9 | 270リットル | |
| 8 | 245リットル | 1400タイプ |
| 7 | 220リットル | |
| 6 | 200リットル | 1200タイプ |
| 5 | 180リットル | 1100タイプ |
| 4 | 165リットル | 900タイプ |
| 3 | 150リットル | 800タイプ |
| 2 | 140リットル | } 洋バス |
| 1 | 130リットル | |

□ = 初期設定(工場出荷時)

残り湯を沸かし直す/沸き上がりのふろ温度・ふろ湯量を調節する

ぬるいお風呂のお湯を沸かす <追いだき>

●設定したふろ温度まで追いだきができます。

準備 お湯(水)の量を確認する

循環アダプターの
上部より5cm以上
お湯(水)があること

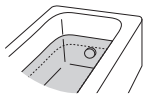

手順 操作できるリモコン **台所 浴室** / 記載例 **浴室**

1 運転スイッチを押して「入」にする
《運転ランプ、優先ランプ点灯》

2 追いだきスイッチを押して「入」にする
《追いだきランプ点灯》

追いだき後に自動保温をしたいときは
追いだきスイッチを約2秒間長押しする
(ピッと鳴るまで)
《追いだきランプ点灯》

【追いだき 開始】

表示例

給湯温度 40 19:00 40 風呂温度

燃烧中点灯 矢印が動きます

■ 台所リモコンで追いだきした場合の時計表示部

表示例

給湯温度 40 19:00 40 風呂温度

設定したふろ温度 現在のふろ温度 設定した 風呂温度 (目安)

》**しくみ**

●台所リモコンで追いだきした場合や長押しで追いだきした場合は、沸き上がり前、入浴できる状態に近づくと音声でお知らせします。

【追いだき 完了】

《追いだきランプ消灯》

■ 長押しで追いだきした場合は、自動保温します

》**しくみ**

●台所リモコンで追いだきした場合や、長押しで追いだきした場合は、メロディと音声でお知らせします。

給湯温度 40 19:30 40 風呂温度

《ふろ自動ランプ点灯》
《燃烧中 炎マーク点灯》

》**しくみ**

- 自動保温の時間はふろ自動と同じです。
- 全自動タイプでも自動たし湯はしません。

■ 追いだきを途中でやめたいとき → 追いだきスイッチを押して「切」にする 《追いだきランプ消灯》

■ 追いだき完了後に自動保温をやめたいとき → ふろ自動スイッチを押して「切」にする 《ふろ自動ランプ消灯》

お知らせ

- 【浴室リモコンで追いだきした場合】
設定したふろ温度まで追いだきます。それ以降は押すたびに+1℃上がり、設定温度+3℃を上限に(設定温度45℃以上の場合は、48℃まで)追いだきます。
- 【台所リモコンで追いだきした場合】
設定したふろ温度まで追いだきます。
- ふろ自動ランプ点滅中は、追いだきをすることができません。
- 追いだきと給湯(または暖房)を同時に使うと、循環アダプターから出るお湯の温度が変化したり、沸き上がりが遅くなったりする場合があります。

お風呂のお湯を増やす <たし湯>・ぬるくする <たし水>

手順 操作できるリモコン **浴室**

1 運転スイッチを押して「入」にする
《運転ランプ、優先ランプ点灯》

2 たし湯をするには
ふたの中のたし湯スイッチを押して「入」にする
《たし湯ランプ点灯》

2 たし水をするには
ふたの中のたし水スイッチを押して「入」にする
《たし水ランプ点灯》

【たし湯・たし水 開始】

表示例

給湯温度 20 19:00 40 風呂温度

たし湯量(たし水量) 点滅

約10秒後

給湯温度 40 19:00 40 風呂温度

たし湯の燃烧中 点灯 矢印が動きます

》**しくみ**

- 【たし湯の場合】設定したふろ温度のお湯が、約20リットル入ります。
- 【たし水の場合】水が約10リットル入り、その後約3リットルのお湯が入ります。《お湯が入るとき炎マーク点灯》

たし湯量(たし水量)表示が点滅している約10秒間は
ふろ湯量スイッチで、たし湯量(たし水量)が変更できます

給湯温度 20 19:00 40 風呂温度

たし湯の設定範囲(リットル): 10、20、40、60、80、100
たし水の設定範囲(リットル): 10、20、30、40、50、60

》**しくみ**

- 変更したたし湯量・たし水量は記憶しません。
- 操作後約10秒たつと、元の画面に戻ります。

【たし湯・たし水 完了】

《たし湯ランプ・たし水ランプ消灯》

■ たし湯を途中でやめたいとき → たし湯スイッチを押して「切」にする 《たし湯ランプ消灯》

■ たし水を途中でやめたいとき → たし水スイッチを押して「切」にする 《たし水ランプ消灯》

- たし水を途中でやめても、約3リットルのお湯が入ります。《お湯が入るとき炎マーク点灯》

お知らせ

- たし湯・たし水中に台所やシャワーでお湯を使うと、たし湯・たし水を中断します。お湯を使い終わると再開します。
- ふろ自動ランプ点滅中は、たし湯・たし水をすることができません。

ぬるいお風呂のお湯を沸かすへ追いだき／お風呂のお湯を増やすへたし湯・ぬるくするへたし水

お風呂沸かしを予約する <ふる予約>

- ご希望の時刻にお風呂を沸かすことができます。一度予約時刻を設定すれば記憶しますので、ふる予約スイッチを押すだけで毎回同じ時刻にお風呂が沸き上がります。
- 予約時刻(沸き上がり時刻)の約30分～60分前にふる自動を開始するため、60分前までは予約してください。
- 残り湯があっても、ふる予約できます。その場合の沸き上がり湯量は、P18「残り湯を沸かし直す」と同じになります。
- 運転スイッチ「入」「切」どちらでも設定できます。

準備

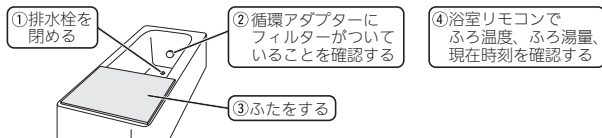

手順

操作できるリモコン **台所**

1 ふたの中のふる予約スイッチを押す

表示例

予約時刻を設定すると、次回からは前回設定した予約時刻が点滅

★**ヒント**

- ふる予約スイッチを押したとき、「ビビビ」と鳴ったり、ふる予約の設定画面にならないとき→時計をあわせてください。(P12)

2 給湯温度スイッチを押して沸き上がり時刻を設定する

表示例

例：19時30分

★**しくみ**

- 一度押すごとに10分ずつ、長押しすると1時間ずつ変わります。
- 設定した予約時刻は記憶します。

3 ふる予約スイッチを押す

表示例(運転スイッチ「入」時)

ふる温度が約10秒間点灯し、元の画面に戻ります(運転スイッチ「切」時に設定した場合は、ふる温度は点灯しません)

★**注意**

- ふる予約スイッチを押さなければ予約されません。

【ふる自動 開始】

予約した時刻にお風呂が沸き上がるように、約30分～60分前に開始します

《ふる自動ランプ点滅》《燃焼中 炎マーク点灯》

》しくみ

- ふる予約の場合は、入浴できる状態に近づいても音声でのお知らせはしません。

【沸き上がり】

《ふる自動ランプ点灯》《ふる予約マーク消灯》

》しくみ

- メロディと音声でお知らせします。

【自動保温・自動たし湯】※自動たし湯は全自動タイプのみ

《燃焼中 炎マーク点灯》

■ ふろ自動が始まる前に、予約をやめたいとき

ふる予約スイッチを押して、予約を解除する

《ふる予約マーク消灯》

■ ふろ自動が始まったあとで、ふる自動をやめたいとき

ふる自動スイッチを押して「切」にする

《ふる自動ランプ消灯》《ふる予約マーク消灯》

★**ヒント**

- ふる予約スイッチでも「切」にすることができます。

お知らせ

- 前日などの残り湯(水)があるときや、ふる自動が始まったあとでお湯を使ったときは、沸き上がり時刻が遅くなる場合があります。

暖房する

暖房放熱器の運転スイッチを「入(切)」にすれば、暖房を開始(停止)します

浴室暖房乾燥機

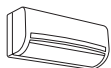

ファンコンベクター
ルームヒーター



床暖房

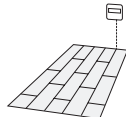

手順

台所リモコンや浴室リモコンでの操作は不要です

- 1 ①暖房する部屋の暖房放熱器の運転スイッチを「入」にする
②必要に応じて、暖房放熱器の温度などを調節する

台所リモコンの表示例



燃焼中 点灯 点灯

浴室リモコンの表示例



燃焼中 点灯 点灯

》**しくみ**

- 運転スイッチ「入」「切」どちらでも、暖房の「入」「切」ができます。
- パネルヒーターが併設されている場合は、パネルヒーターのバルブを開けておくと同時に暖房します。
- ★**ヒント**
 - 暖房放熱器の調節方法などについては、暖房放熱器側の取扱説明書に従ってください。

暖房放熱器の運転スイッチを「入」にしても暖房できない場合(P25)

■ 暖房をやめたいとき

暖房放熱器の運転スイッチを「切」にする

《 暖房表示消灯 》

お知らせ

- 暖房と、給湯または追いだし(ふろ自動含む)を同時に使うと、暖房放熱器の温風の温度が変化したり、多少低くなったりする場合があります。

暖房放熱器の運転スイッチを「入」にしても暖房できない場合または、運転スイッチがない場合(パネルヒーターなど)

- 暖房スイッチのあるリモコンで暖房できます。

パネルヒーター



手順

操作できるリモコン **台所**

- 1 ふたの中の暖房スイッチを押して「入」にする



表示例(運転スイッチ「入」時)



燃焼中 点灯 点灯

》**しくみ**

- 運転スイッチ「入」「切」どちらでも、暖房の「入」「切」ができます。

- 2 ①暖房放熱器の運転スイッチを「入」にする
またはパネルヒーターのバルブを開ける
②必要に応じて、暖房放熱器の温度などを調節する

★**ヒント**

- 暖房放熱器の調節方法などについては、暖房放熱器側の取扱説明書に従ってください。

■ 暖房をやめたいとき

- ①暖房スイッチを押して「切」にする

《 暖房表示消灯 》

- ②暖房放熱器の運転スイッチを「切」にする
またはパネルヒーターのバルブをゆっくり閉める

暖房の予約をする

- 予約しておくと、リモコンの運転スイッチが「切」でも、毎日同じ時刻に自動的に暖房を開始・停止できます。
- 運転スイッチ「入」「切」どちらでも設定できます。

準備

- ①リモコンの現在時刻が合っているか確認する
- ②暖房放熱器の運転スイッチを「入」にする
またはパネルヒーターのバルブを開ける
- ③必要に応じて、暖房放熱器の温度などを調節する

★**ヒント**
●暖房放熱器の調節方法などについては、暖房放熱器側の取扱説明書に従ってください。

手順

操作できるリモコン **台所**

1 ふたの中の暖房予約スイッチを押す



★**ヒント**
●暖房予約スイッチを押したとき、「ビビビ」と鳴ったり、入時刻の設定画面にならないとき →時計をあわせてください。(P12)

3 暖房予約スイッチを押す



2 給湯温度スイッチを押して入時刻を設定する

【入時刻 設定完了】



例：入時刻 6時00分

4 給湯温度スイッチを押して切時刻を設定する

【切時刻 設定完了】



例：切時刻 8時00分

» **しくみ**
●一度押すごとに10分ずつ、長押しすると1時間ずつ変わります。
●前回の設定でよければ、入時刻を変更せず、**3**をおこなってください。
●切タイマーとして使いたい場合は、入時刻を「-:--」にしてください。
（「-:--」は23:50~0:00の間にあります）

» **しくみ**
●一度押すごとに10分ずつ、長押しすると1時間ずつ変わります。
●前回の設定でよければ、切時刻を変更せず、**5**をおこなってください。
●入タイマーとして使いたい場合は、切時刻を「-:--」にしてください。
（「-:--」は23:50~0:00の間にあります）

5 暖房予約スイッチを押す

【暖房予約 完了】



表示例（運転スイッチ「入」時）



予約中 点灯

» **しくみ**
●暖房予約スイッチを押さないと予約されません。
●予約解除をしなければ、毎日同じ時刻に自動的に暖房を開始・停止します。

入時刻になると【暖房 開始】



切時刻になると【暖房 停止】



点灯



消灯

■ 入時刻になる前に、暖房を開始したいとき

暖房スイッチを押して「入」にする

» **しくみ**
●暖房予約は解除されません。
●切時刻になると、自動的に暖房が停止します。

■ 入時刻になったあとで、暖房をやめたいとき

暖房スイッチを押して「切」にする

» **しくみ**
●暖房予約は解除されません。

■ 暖房予約をやめたいとき

暖房予約スイッチを押して予約を解除する

» **しくみ**
●入時刻になってから暖房予約を解除すると、暖房スイッチで暖房を切るまで暖房を続けます。

台所リモコンで浴室暖房をする <浴室暖房>

準備

- ①浴室のドアと窓を閉める
- ②浴室暖房乾燥機の温度などを調節する

★**ポイント**
 ●浴室暖房乾燥機の調節方法などについては、浴室暖房乾燥機側の取扱説明書に従ってください。

手順

操作できるリモコン **台所**

1 ふたの中の浴室暖房スイッチを押して「入」にする



表示例(運転スイッチ「入」時)
 ●運転スイッチ「入」「切」どちらでも、浴室暖房の「入」「切」ができます。
 ●浴室暖房乾燥機で設定した運転時間がたつと、自動的に浴室暖房が停止します。

■ 浴室暖房をやめたいとき

浴室暖房スイッチを押して「切」にする

》**しくみ**
 ●浴室暖房乾燥機側で浴室暖房を「切」にしても停止できません。

お知らせ

- 脱衣室暖房機の種類によっては、脱衣室暖房機も同時に運転します。
- 浴室暖房と、給湯または追いだし(ふろ自動を含む)を同時に使うと、浴室暖房乾燥機の温風の温度が変化したり、多少低くなったりする場合があります。

ふろ配管クリーンについて

- 「ふろ配管クリーン」は、ふろ配管内に新しいお湯を流して、ふろ配管内の残り湯を押し出す機能です。
- 熱洗浄機能付の給湯暖房機の場合は、熱めのお湯を流して、ふろ配管内についている皮脂などを落とすことができます。

自動ふろ配管クリーン / 全自動タイプのみ

1 排水栓を抜く前に、条件1~3をすべて満たしているか確認する

条件1 「ふろ自動」でお風呂を沸かしましたか？

条件2 今、残り湯は循環アダプターの上部より5cm以上ありますか？



条件3 今、ふろ自動スイッチは「切」になっていますか？

- 「条件1」で、「ふろ自動」のあと追いだししたり、運転スイッチを「切」にしても問題ありません。
- ふろ自動スイッチでのお湯が終了のお知らせの後も、ふろポンプがしばらく回っています。ふろ自動スイッチを「切」にするのは、お知らせの約2分以上経過後にしてください。自動ふろ配管クリーンが作動しない場合があります。
- 「条件2」で、循環アダプターより上に残り湯があっても、一度循環アダプターより下になったあとで、たし湯操作をしたり給湯性などからお湯を増やした場合は、作動しません。

すべての条件を満たさなければ、自動ふろ配管クリーンは作動しないので、手動ふろ配管クリーン(P43の番号3)でおこなってください。

2 運転スイッチを押して「入」にする

3 排水栓を抜く

- 次の場合は、条件が揃っていても自動ふろ配管クリーンがはたらかないことがあります。
 - ・給湯やシャワーの使用中に排水栓を抜いたとき。
 - ・排水スピードが遅いとき。(例：浴槽の排水口が詰まっているなど)
- 市販または洗濯機付風のふろ水ポンプなどで浴槽水をくみ上げた場合、浴槽水の減るスピードによっては、作動しなかったりすることがあります。

残り湯が循環アダプター付近になると【ふろ配管クリーン開始】

【熱洗浄機能がない給湯暖房機の場合】

機器がふろ設定温度のお湯を約4.5リットル[※]流して、ふろ配管内の残り湯を押し出し、自動的に止まります。

※ふろ配管が長い場合や給湯暖房機の種類によっては約7リットル



浴室リモコンの表示例



【熱洗浄機能付の給湯暖房機の場合】

機器が熱めのお湯を約7リットル流して、ふろ配管内の残り湯を押し出し、自動的に止まります。このとき、リモコンに「HCL」の表示が点滅して、熱めのお湯が出ることをお知らせします。

- 残り湯が多いときなど、ふろ配管クリーンのお湯が出ているのが見えない場合もあります。
- 途中でふろ配管クリーンをやめたいときは、運転スイッチを押して「切」にしてください。

手動ふろ配管クリーン / 全自動タイプ・自動タイプ

- 全自動タイプで自動ふろ配管クリーンの条件を満たしていない場合や、自動タイプの場合は、浴槽の残り湯を排水してから、P43の番号3の手順で手動でおこなってください。
 - たし湯やたし水の操作(P21)でも、ふろ配管内の残り湯をお湯または水で流すことができます。
- ※熱洗浄機能付の給湯暖房機の場合でも、手動でふろ配管クリーンをした場合は、ふろ設定温度のお湯が流れます。(「HCL」は表示しません)

お知らせ

- 配管を洗浄する機能ではありませんが、日常のお手入れとしてふろ配管クリーンを使うと、湯あきはたまりにくくなります。
- ふろ配管クリーン中に台所やシャワーでお湯を使うと、ふろ配管クリーンを中断します。お湯を使い終わると再開します。

リモコンの音量を変更する <音量>

- リモコンの以下の音量が変わります。
 - ・ スイッチを押したときに鳴る音(操作音) ・ 声によるお知らせ(音声ガイド)
 - ・ 呼出スイッチによる呼び出し音 ・ メロディ
- 運転スイッチ「入」「切」どちらでも設定できます。

手順 操作できるリモコン **台所** **浴室** / 記載例 **台所**

1 ふたの中の音量スイッチを押す



2 音量スイッチ または 給湯温度スイッチを押して音量を変更する

表示例



音量 点滅

設定範囲
0(消音)、1(小)、2(中)、3(大)

》しくみ

- 変更したリモコンのみ、音量が変わります。
- 「0」に設定しても、呼び出し音(P31)は鳴ります。
- 操作後約10秒たつと、元の画面に戻ります。

- 「声によるお知らせ(音声ガイド)」のみ消したいとき → P43の番号1
- 「沸き上がりのお知らせ」のみ消したいとき → P44の番号14
- 「沸き上がる前のお知らせ」のみ消したいとき → P45の番号28

【呼出スイッチがある場合】

浴室または台所を呼び出す <呼出>

- 浴室から台所を、台所から浴室を、呼び出すことができます。(インターホンではないので会話はできません)
- 運転スイッチ「入」「切」どちらでも呼び出しできます。

手順 操作できるリモコン **台所** **浴室** / 記載例 **浴室**

1 呼出スイッチを押す 《呼出ランプ点灯→消灯》



》しくみ

- 呼び出し音が鳴ります。
- 押し続けると、手を離すまで呼び出し音をくりかえします。

お知らせ

- リモコンの音量「0」の設定(P30)でも、呼び出し音は鳴ります。

【通話スイッチ(インターホン機能)がある場合】

インターホンで話す <通話>

- 台所と浴室で通話ができます。(両方から同時に話すことはできません)
- 運転スイッチ「入」「切」どちらでも通話できます。

手順

操作できるリモコン **台所** **浴室** / 記載例 **浴室**

1 通話スイッチを押す

《通話ランプ点灯》



表示例



現在の通話音量 点灯

【インターホン呼出】→ 呼び出し音が鳴り終わると【通話開始】

浴室から話すとき



台所から話すとき



2 ビッと鳴って「on」表示が出たらリモコンに向かって話す

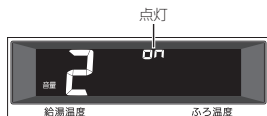

》しくみ

- リモコンから約50cm以内で話してください。
- 台所リモコンで通話スイッチが押されると、浴室リモコンではボンと鳴って「on」表示が消え、台所リモコンからの声が聞こえます。再び浴室リモコンから通話したいときは、「on」表示が出てから話しはじめてください。



2 通話スイッチを押した状態で、ビッと鳴って「on」表示が出たらリモコンに向かって話す



》しくみ

- リモコンから約50cm以内で話してください。

3 話し終わったら、通話スイッチから手を離す

》しくみ

- ボンと鳴って「on」表示が消えます。
- 浴室リモコンでは、ビッと鳴り「on」表示が出て話せるようになります。

呼び出し音が鳴り終わってから約30秒たつと、自動的に【通話終了】

《終了約5秒前に通話ランプ点滅し、その後消灯》

■ 通話の音量を調節したいとき

音量表示が出ている間に、ふたの中の給湯温度スイッチが音量スイッチを押して調節する

》しくみ

- 変更したリモコンのみ、音量が変わります。
- 変更した音量は記憶します。

表示例



設定範囲 1(小)、2(中)、3(大)

お知らせ

- 通話中、「ザッ」という音がある場合がありますが、故障ではありません。

【通話スイッチ(インターホン機能)がある場合】

音楽を聴く <音楽スピーカー機能>

- 音楽プレーヤーで再生した音楽などを、リモコンのスピーカーで聴くことができます。
- 音楽プレーヤーの準備・操作方法については、音楽プレーヤーの取扱説明書をご覧ください。
- 音楽スピーカー機能を使うために適した音楽プレーヤーや接続コード(プラグ)などの条件があります。(P34)

手順

操作できるリモコン **台所** **浴室** / 記載例 **台所**

1 運転スイッチを押して「入」にする

《運転ランプ点灯》

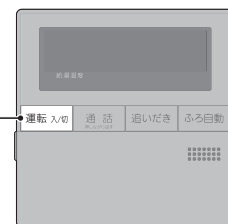

2 台所リモコンの入力端子に音楽プレーヤーをつなぐ

《プラグを差し込んでいる間は、音楽スピーカーマーク点滅》

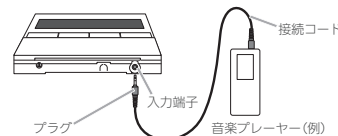

！注意

- 奥まで確実に差し込んでください。
- 接続コードに無理な力がかけられないよう、音楽プレーヤーの置きかたに注意してください。

【音楽スピーカー機能 開始】

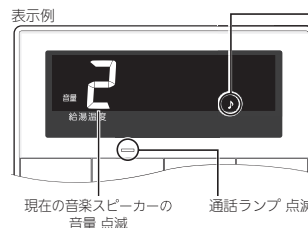

現在の音楽スピーカーの音量 点滅

通話ランプ 点滅

》しくみ

- 約10秒後、元の画面に戻ります。(音楽スピーカーマークは点滅したままです)
- 音楽スピーカーの音量表示中(約10秒間)は、音量スイッチまたは給湯温度スイッチで、音楽スピーカーの音量を調節できます。

3 音楽プレーヤーを「再生」にする

》しくみ

- 台所・浴室の両方のリモコンで音が流れます。

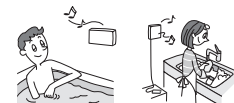

プラグを差し込んでから約120分たつと、自動的に音楽スピーカー機能は終了します

《通話ランプ消灯》

》しくみ

- 音楽スピーカー機能が終了しても、音楽プレーヤーは停止しません。
- ★**ポイント**
- 引き続き使いたい場合は、台所リモコンの入力端子からプラグを抜いて、再度差し込んでください。

4 使い終わったら、音楽プレーヤーを停止し、台所リモコンの入力端子からプラグを抜く

《プラグを抜くと、通話ランプと音楽スピーカーマーク消灯》

(つづく)

音楽を聴く(つづき) <音楽スピーカー機能>

(つづき)

■ 音楽スピーカーの音量を調節したいとき

- 1 ふたの中の音量スイッチを押す
- 2 音楽スピーカーの音量表示中(約10秒間)に、音量スイッチまたは給湯温度スイッチを押して調節する



- 表示例
- 》**しくみ**
- 変更したリモコンのみ、音楽スピーカーの音量が変わります。
 - 変更した音楽スピーカーの音量は記憶します。
- ★**ポイント**
- 音楽プレーヤー側でも音量を変更できます。

■ 片方のリモコンだけ音楽スピーカー機能をやめたいとき

音が流れている間に、音量スイッチを長押し(約2秒間)する

《音楽スピーカー機能をやめたリモコンのみ、通話ランプ消灯、音楽スピーカーマークは少し早く点滅》

お知らせ

- 音楽スピーカー機能使用中、「ザザッ」という音がある場合がありますが、故障ではありません。
- 音楽スピーカー機能使用中でも、インターホンで話せます。(その間、音楽スピーカーの音は消えます)

■ 音楽プレーヤー、接続コード(プラグ)、その他の条件について

● 音楽プレーヤーについて

- 音楽プレーヤーは右記の出力のものを使用してください。
- 右記の出力であれば、音楽プレーヤー以外の、ヘッドホン(イヤホン)などの出力端子がついた機器(ラジオ・テレビなど)も、使用できます。
- リモコンから音楽プレーヤーの操作はできません。

最大出力レベル：2Vrms以下
出力インピーダンス：2.2kΩ以下

● 接続コード(プラグ)について

- お使いの音楽プレーヤーの種類に合った接続コードをご使用ください。
- 必ず「φ3.5ステレオミニプラグ」の接続コードをご使用ください。
- マイク用など抵抗入りの延長コードやアダプターは使用しないでください。
- 接続コードのみを使用しているときに、音楽プレーヤー側のプラグの電気接点に手で触れると、リモコンで大きな雑音があることがあります。

● 音量・音質について

- 再生はモノラルですので、音楽プレーヤーがステレオタイプでも、リモコンから聞こえる音はモノラル(L+R)となります。そのため、お使いの音楽プレーヤーと同等の音質では再生できません。
- 音楽プレーヤーの音量が大きいと、リモコンの音楽スピーカーの音量を小さくしても音が割れることがあります。

「ecoスイッチ」でかんたんエコライフ

「ecoスイッチ」ひとつでできるエコって？

● エコな給湯



ひかえめ給湯量 **節ガス** **節水**

シャワーや給湯栓から出るお湯の量を、通常より抑えます。どれくらいに抑えるかは、お好みに合わせて調節できます。(P36)

ひかえめ給湯温度 **節ガス**

リモコンの給湯温度表示はそのまま、シャワーや給湯栓のお湯を約1℃低い温度で出します。不便に感じることなく節約ができます。

● エコなおふろ



エコふろ自動 **節ガス**

給湯暖房機が自動的に湯量やガスを最適に調節して、エコ効果の最も高い熱効率でお湯はりをします。
※お湯はりに少し時間がかかります。

ひかえめお湯はり **節ガス** **節水**

リモコンのふる湯量表示はそのまま、少しひかえめにお湯はりします。
全自動タイプ：約1cm 自動タイプ：約10リットル
いつもと変わらない感覚で節約ができます。

ひかえめふろ保温 **節ガス**

リモコンのふる温度表示はそのまま、約1℃低い温度で保温します。また、通常(エコ機能「切」時)より少し長めの間隔で追いだきをします。
※保温性の高い浴槽をお使いの場合など、設置状況や使用環境により、十分な効果が得られない場合があります。

● エコなリモコン

もっと表示節電 **節電**

ふだんは使用後約10分で「表示の節電」になるところ、約1分で節電に入ります。
※浴室リモコンの場合、エコ機能を「入」にしても、おふろの機能を使ったあとは約1時間で節電に入ります。

エコ機能で省エネ・節約する

エコ機能の内容をお好みで変更する

手順

操作できるリモコン **台所** / **浴室** / 記載例 **台所**

1 運転スイッチを押して「入」にする
《運転ランプ点灯》



2 給湯温度がやけどしない温度であることを確認する



3 ふたの中のecoスイッチを押して「入」にする
《ecoマーク点灯》



点灯

ひかえめ給湯量 約10秒間点滅

ひかえめ給湯量を表示している間(約10秒間)は、給湯温度スイッチでひかえめ給湯量を変更できます

設定範囲(リットル/分)
8、10、12、ー (抑えません)

》しくみ

- 変更したひかえめ給湯量は記憶します。
- 操作後約10秒たつと、元の画面に戻ります。

■ エコ機能をやめたいとき

ecoスイッチを押して「切」にする

《ecoマーク消灯》

お知らせ

- 一度エコ機能を入にすれば、運転スイッチを「切」にしてもエコ機能は「切」にはなりません。停電したり電源プラグを抜いたりすると、エコ機能は「切」になります。(ひかえめ給湯量は記憶しています)
 - お湯の使用中に、エコ機能を「切」にしないでください。高温のお湯が出る場合があります。
 - 給湯栓のレバーを完全にお湯側にして使用するのが、エコな給湯のコツです。(水側にレバーを傾けると、水が混ざって設定した量より多く出ます) やけどしない温度に設定してください。
- サーモスタット式混合水栓の場合は、最高温度側にして水が混ざらないようにしてください。

★：初期設定

| 1 | 2 | 3 | 4 | 5 |
|-----------------------------------|--------------------------------------|-----------------|----------------|---|
| 変更したい内容の番号を確認 | 運転入切 → eco 「切」 ビッと鳴るまで押す(約2秒間) | 変更したい番号を選ぶ | eco 押す | 内容は変更する または 約60秒放置 |
| 「ひかえめ給湯温度をやめたい」 | 1 | 台所 または 浴室 | 1 on 1 of | on: 「ひかえめ給湯温度」をする★ oF: 「ひかえめ給湯温度」をしない |
| 「ひかえめふろ保温をやめたい」 | 2 | 台所 または 浴室 | 2 on 2 of | on: 「ひかえめふろ保温」をする★ oF: 「ひかえめふろ保温」をしない |
| 「ひかえめお湯はりをやめたい」 | 3 | 台所 または 浴室 | 3 on 3 of | on: 「ひかえめお湯はり」をする★ oF: 「ひかえめお湯はり」をしない |
| 「エコふろ自動をやめたい」 | 4 | 台所 または 浴室 | 4 on 4 of | on: 「エコふろ自動」をする★ oF: 「エコふろ自動」をしない |
| 「もっと表示節電をやめたい」 | 17 | 台所 または 浴室 | 17 on 17 of | on: 「もっと表示節電」をする★ oF: 「もっと表示節電」をしない |
| 「今どれくらいお湯を使っているか知りたい <お湯カウンター表示>」 | 18 | 浴室 | 18 on 18 of | on: 「お湯カウンター表示」をする★ oF: 「お湯カウンター表示」をしない★ |

浴室リモコンのみ

「お湯カウンター表示」をonにすると、使っているお湯の積算量がわかります

お湯を出すと、使用量の積算をはじめます。お湯を止めると、約10秒後に時計表示に戻りますが、10分以内に再びお湯を出せば続けて積算します。

- ・約5秒ごとに更新して表示します。
- ・浴室以外で使ったお湯の量も積算します。
- ・たし湯やたし水の量も積算します。

「エコ機能で省エネ・節約する」/「エコ機能の内容をお好みで変更する」

エネルギーでガスやお湯などの使用状況

- エネルギーとは、ガスやお湯などの使用状況(使用量・使用料金やCO₂排出量)を、リモコンに表示する機能です。(P39)
- エネルギーは、台所リモコンで見ることができます。
- エネルギーの表示は、1時間に1回、もしくはエネルギースイッチを押したときに更新されます。
- エネルギーを正しく見るためには、時計合わせが必要です。(P12)
- 必要に応じて、表示や単価料金・目標値などの設定を変更できます。(P41)

● エネルギーで確認できるエネルギー・内容は、機器の設置状態によって異なります

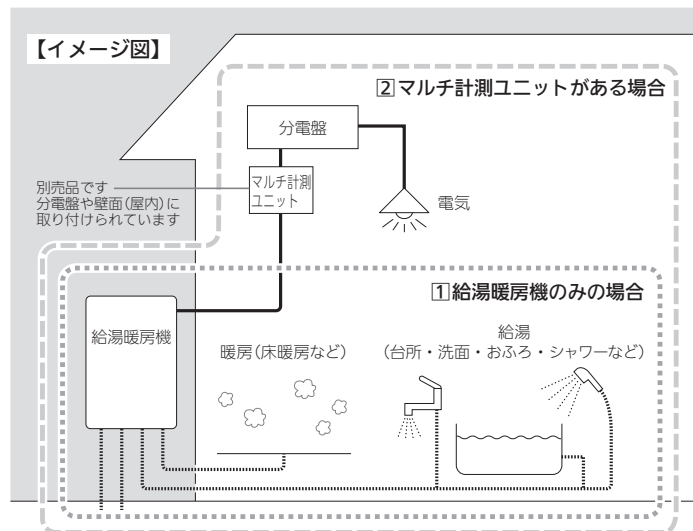

- ① の場合は、ガス・お湯の使用分を見ることができます。
- - - ② の場合は、ガス・お湯・電気の使用分を見ることができます。

を見る

● 運転スイッチ「入」時は、台所リモコンに今日のガス・お湯の使用状況とCO₂排出量を、常に表示します<エネルギー>

エネルギー(グラフ)の見かた

目標に対して、今日は何れくらい使用しているかを示します。(1目盛=目標の約10%)

目標以内で使えています

目標に対して使すぎ

この位置が「目標」です
過去2週間の使用分(CO₂の場合は排出量)の平均値を、一日に使用する目安の目標とします。

目標を超えると、**OVER**が点灯します。(故障・異常を表すものではありません)

(表示例)

そんなに使ってないはずなのに**OVER**が出るのはなぜ?(P46)

● よりくわしい状況を確認するには

- 1 運転スイッチを押して「入」にする**
《運転ランプ点灯》
- 2 ふたの中のエネルギースイッチを押す**
エネルギーを押すごとに、ガス→お湯→CO₂→...と、見るエネルギーが切り替わります
表示例
【単価料金を「0円」に設定している場合(P41,42)】実績や目標値を、使用量で表示します。
【単価料金を「0円」以外に設定している場合(P41,42)】実績や目標値を、料金と使用量で表示します。
- 3 今日/昨日スイッチや給湯温度スイッチを押して見たい表示に切り替える**
エネルギーの表示例
今日/昨日を押すごとに、「今日」「昨日」が切り替わります
給湯温度を押すごとに、「実績」「目標」が切り替わります
(単価料金と目標値を設定していれば(P41,42)、+/-を押すごとに、料金の実績⇄使用量の実績⇄料金の目標値⇄使用量の目標値を表示します)

エネルギーでガスやお湯などの使用状況を見る

エネルギーの設定を変更する(つづき)

★：初期設定

| | | 1 変更したい内容の番号を確認 | | 2 台所リモコンで「切」 | | 3 変更したい番号を選ぶ | | 4 エネルックを押す | | 5 終了は「入」または約60秒放置 | |
|--|----|-----------------|---------|--------------|---------|---|--|------------|--|-------------------|--|
| 水道の単価料金を変更したい | 8 | 8 200 | 8 0 | 8 0 | 8 999 | 0~999 円/m ³ 料金表示を出したくない場合は、0に設定してください。 (★：200) | | | | | |
| 水道の1か月の使用量の目標値を変更したい | 9 | 9 0 | 9 0 | 9 0 | 9 999 | 0~999 m ³ 0に設定すると、目標が自動的に設定されます。 (★：0) | | | | | |
| エネルギーの表示をやめたい | 10 | 10 on | 10 on | 10 of | 10 of | on：表示する★ of：表示しない | | | | | |
| 【マルチ計測ユニットがある場合】 電気のCO ₂ 換算値を変更したい | 11 | 11 0.69 | 11 0.01 | 11 0.01 | 11 9.99 | 0.01~9.99 kgCO ₂ /kWh (★：0.69...火力発電のCO ₂ 排出係数(中央環境審議会地球環境部会目標達成シナリオ小委員会「中間とりまとめ」2001年より)) | | | | | |
| ガスのCO ₂ 換算値を変更したい | 12 | 12 2.29 | 12 0.01 | 12 0.01 | 12 9.99 | 0.01~9.99 kgCO ₂ /m ³ (★：都市ガス→2.29※、LPガス→6.06 ※都市ガス13Aの代表組成より) | | | | | |
| 水道のCO ₂ 換算値を変更したい | 13 | 13 0.36 | 13 0.01 | 13 0.01 | 13 9.99 | 0.01~9.99 kgCO ₂ /m ³ (★：0.36...環境省発表資料より) | | | | | |
| エネルギー設定を初期設定に戻したい | 14 | 14 of | 14 of | 14 of | 14 of | 表示がonになり、設定が初期設定に戻ります + を長押し (ビッと鳴るまで) 約5秒間 | | | | | |

使い勝手にあわせて設定を変更する(ユーザー設定)

★：初期設定

| | | 1 変更したい内容の番号を確認 | | 2 台所リモコンで「切」 | | 3 変更したい番号を選ぶ | | 4 内容を変更する | | 5 終了は「入」または約60秒放置 | |
|--|----|-----------------|-------|--------------|-------|---|--|-----------|--|-------------------|--|
| 声によるお知らせ(音声ガイド)を消したい | 1 | 1 on | 1 on | 1 of | 1 of | on：あり★ of：なし | | | | | |
| 表示の節電をやめたい 時計をいつも表示させたい | 2 | 2 1 | 2 1 | 2 3 | 2 3 | 1：表示の節電をする★ 2：表示の節電をしない 3：表示の節電をしない運転スイッチ「切」でも時計を表示する | | | | | |
| ふる配管クリーンを手動でしたい | 3 | 3 of | 3 of | 3 of | 3 of | すぐにふる配管クリーン開始 (運転スイッチが「入」になります) | | | | | |
| 自動保温・自動たし湯の時間を変更したい 自動保温・自動たし湯は いらない (自動たし湯は全自動タイプのみ) | 4 | 4 4 | 4 4 | 4 0 | 4 9 | 0：沸き上がり後、 自動保温・自動たし湯をしない 1~9：1~9時間 (★：4) | | | | | |
| 【全自動タイプの場合】 自動ふる配管クリーんを しないようにする (または、するようにする) | 5 | 5 2 | 5 2 | 5 1 | 5 3 | 1：自動ふる配管クリーんをする 運転スイッチ「切」時でも、自動ふる 配管クリーんをします。(この場合は 水で流します) 2：運転スイッチ「入」時のみ、 自動ふる配管クリーんをする★ 3：自動ふる配管クリーんをしない | | | | | |
| 【全自動タイプの場合】 沸き上がり後の自動たし 湯をしない(したい) | 6 | 6 on | 6 on | 6 of | 6 of | on：沸き上がり後、 自動保温・自動たし湯をする★ of：沸き上がり後、自動保温のみする | | | | | |
| 【インターホン機能付の リモコンの場合】 インターホンの 呼び出し音量を変えたい | 7 | 7 2 | 7 1 | 7 3 | 7 3 | 1：小 2：中★ 3：大 | | | | | |
| リモコンの音量を 変えたい | 8 | 8 2 | 8 0 | 8 3 | 8 3 | 0：消音 1：小 2：中★ 3：大 | | | | | |
| 給湯・シャワーの温度を 制限したい | 11 | 11 60 | 11 32 | 11 32 | 11 60 | 上限の温度(℃)： 32、35、37~48(1℃刻み)、 50、55、60★ | | | | | |

(つづき)

エネルギーの設定を変更する

使い勝手にあわせて設定を変更する(ユーザー設定)

使い勝手にあわせて設定を変更する(ユー

ザー設定)(つづき)

★：初期設定

| 1 | 2 | 3 | 4 | 5 |
|--|-----------------|-----------------|-------|--|
| 変更したい内容の番号を確認 | 運転入切「切」 | ある自動 | ある自動 | 運転入切「入」または約60秒放置 |
| | → | → | → | |
| | ある自動 | 変更したい番号を選ぶ | 内容を | |
| | ビッと鳴るまで押す(約2秒間) | | 変更する | |
| お風呂を早く沸かしたい | 12 | 台所 または 浴室 | 12 on | on: 給湯中はお湯はりを中断する★ ・お湯を使い終わると再開します。 ・中断した分、沸き上がりが遅くなります。 oF: 給湯とお湯はりを同時に使う ・「on」設定時よりも早く沸き上がります。 ・お湯の出が悪くなる場合があります。 ・給湯・シャワーは、ふる温度のお湯が出ます。 |
| 【浴室リモコンで追っだきする場合】 少し熱めに追っだきしたい | 13 | 浴室 | 13 0 | 0: 浴槽のお湯の温度+約1℃まで追っだき★ 1: 浴槽のお湯の温度+約2℃まで追っだき 2: 浴槽のお湯の温度+約3℃まで追っだき ※それぞれの温度まで沸かした時点で設定温度に達していなかった場合には、設定温度まで沸かします。 |
| 沸き上がりのお知らせを何度かしてほしい 沸き上がりのお知らせは いらぬい | 14 | 台所 または 浴室 | 14 1 | 0: お知らせをしない 1: お知らせを1回する★ 2: お知らせをくりかえす (1回目はメロディ+音声でお知らせ、その後約1分おきに「ビビビ」+ 音声を5回くりかえし) ※台所リモコンで追っだきした場合や、追っだき保温時の追っだき完了のお知らせも含みます。 |
| 【浴室リモコンで追っだきする場合】 追っだき完了の お知らせをしたい | 15 | 浴室 | 15 oF | on: お知らせをする(浴室・台所とも) oF: お知らせをしない★ |
| 【対応する浴室暖房乾燥機がある場合】 浴室乾燥が終了したの を知りたい | 17 | 台所 または 浴室 | 17 on | on: 浴室乾燥が終わったら、音声でお知らせ oF: お知らせをしない★ |
| 機器の水抜きをする | 18 | 台所 または 浴室 | 18 oF | 表示がonになり、すぐに機器の水抜き開始 ※機器の水抜き中にoFを選択すると機器の水抜きを中止します。 この設定だけでは機器の水抜きはできません。 必ず機器本体編の取扱説明書の「水抜きのしかた」のページをご覧ください。 |

★：初期設定

| 1 | 2 | 3 | 4 | 5 |
|----------------------|-----------------|-----------------|-------|---|
| 変更したい内容の番号を確認 | 運転入切「切」 | ある自動 | ある自動 | 運転入切「入」または約60秒放置 |
| | → | → | → | |
| | ある自動 | 変更したい番号を選ぶ | 内容を | |
| | ビッと鳴るまで押す(約2秒間) | | 変更する | |
| ユーザー設定を初期設定に戻したい | 19 | 台所 または 浴室 | 19 oF | 表示がonになり、初期設定に戻る ※番号5「自動ふる配管クリーン」と番号22「静音」の設定は、初期設定には戻りません。 ※音量スイッチで変えた音量も初期設定に戻ります。 |
| ふる温度や沸き上がりの温度を制限したい | 20 | 浴室 | 20 oF | oF: 上限の温度は48℃★ (給湯暖房機の種類によっては50℃) 33~48: 上限の温度は設定した値 |
| 暖房時の音が気になる <静音> | 22 | 台所 | 22 oF | on: 暖房開始時の暖房能力を下げ、 運転音を下げる(台所リモコンに 静音表示が点灯します) ※冷え込みが厳しいときは、あ たまりにくいことがあります。 oF: 通常運転★ |
| 呼び出し音の種類を 変えたい | 27 | 台所 浴室 それぞれ | 27 1 | 1: 呼び出し音1★ 2: 呼び出し音2 |
| 沸き上がる前 のお知らせはいらぬい | 28 | 台所 または 浴室 | 28 on | on: お知らせをする★ oF: お知らせをしない |

故障・異常かな?と思ったら

● 機器本体編の取扱説明書の内容も併せてご覧ください。

絵表示の説明 ②: こんなときは(状況) ■: こんなことが考えられます(原因) →: こうしてください(処置)

リモコンの表示や画面など

② 運転ランプが点灯しない

- 電源プラグが抜けている。
→ 電源プラグを確認する。

② 時計表示が「-」になっている

- 停電のおとや電源プラグを抜いたあとは「-」になる場合があります。
→ 時計をあわせ直す。(P12)

② 表示の節電の状態にならない

- ユーザー設定の番号2が「2」か「3」になっている。
→ 「1」にする。(P43)
- 給湯温度を60℃に設定している場合や、ふろ自動ラン
プ点灯中は、表示の節電はしません。
→ 異常ではありません。
- 日中でも低い気温が続いて凍結予防運転が連続しては
たらいた場合、表示の節電にならないことがあります。
→ 異常ではありません。

② 画面表示がいつのまにか消えている

- リモコンの節電のため、「表示の節電」機能を備えてい
ます。お湯や暖房を使わないまま、またはスイッチを
押さないまま約10分(浴室リモコンでは、おふろの機
能を使った場合約1時間)たつと画面表示が消えます。
※エコ機能「入」中は、約1分で表示が消えます。
→ お湯や暖房を使ったり、スイッチを押すと、表示の
節電を解除します。

② スイッチを押しても、そのスイッチの動作をしな いときがある

- 画面が消えているとき(表示の節電中)にスイッチを押
すと、優先スイッチやECOスイッチなど、スイッチに
よっては表示の節電の解除のみするものがあります。
→ 異常ではありません。

② たし水なのに炎マークが出る

- たし水の最後にお湯が約3リットル入るしくみになっ
ています。このとき炎マークが出ます。
→ 異常ではありません。

② そんなに使ってないはずなのに「OVER」の表示が出る

- 【お湯の使用量は今までと変わらないのに出る場合】
気温が低くなるると水温が下がり、ガスの消費量が増
えるため、OVERが出やすくなります。
- 【入居後や機器設置後の使いはじめの場合】
機器の設置後～前日までの使用分の平均が目標値にな
るため、今日の使用量がそれを超えるとOVERが出ます。
- 【旅行などしばらく使わなかった場合】
過去2週間の使用量がない(または少ない)ため、OVER
が出ます。
→ いずれの場合も異常ではありません。数日間使っ
てガスの消費量が目標値(過去2週間の使用量の平均)
を下回ると、OVERが消えます。

② ④ マークが点灯している

- 凍結予防のためポンプが作動しているときに点灯します。
→ 異常ではありません。

② 時計表示部に3桁の英数字が点滅している

- 不具合が生じている可能性があります。
→ 機器本体編の取扱説明書「リモコンに3桁の英数字が
点滅しているときご故障表示」を確認し、必要な処
置をする。

② HCL が点滅している

- 熱洗浄機能付の給湯暖房機の場合、運転スイッチ「入」
で自動ふろ配管クリーンがはたらくと、「HCL」を表示
して熱めのお湯が出ることをお知らせします。
→ 異常ではありません。

② 【P37でお湯カウンター表示をするよう設定している場合】 お湯カウンター表示が消えた

- お湯を止めると、約10秒後に時計表示に戻ります。
また、以下の場合は、表示が消えて積算がリセットし
ます。
・ 運転スイッチを「切」にしたとき
・ お湯を止めて10分以上経過
・ ふろ起動したとき
・ ふろ配管クリーンをしたとき
・ リモコンに故障表示が出たとき
→ 異常ではありません。

② 【P37でお湯カウンター表示をするよう設定している場合】 お湯を使っていないのに、お湯カウンター表示が出る

- 以下の場合も、お湯カウンター表示が出ます。
・ 浴室以外でお湯を使ったとき
・ たし湯
・ たし水
・ 保温時の自動たし湯(全自動タイプのみ)
→ 異常ではありません。

② スイッチや表面のビニールが破れてきた、はがれてき た、浮き上がって空気が入っている

- 表面のビニールは保護シートです。はがさずに使用し
てもはがして使用してもかまいません。はがさずに使
用した場合は、よく触れる部分などが破れてきたりは
がれてきたりしますが、そこからリモコンに水が入っ
て故障することはありません。
→ 気になる場合は保護シートをはがす。

温度が変えられない

② 給湯温度の調節ができない

- 操作しているリモコンが優先になっていない。
→ 優先切替する。(P14)

② 給湯温度の設定がある温度以上、上げられない

- ユーザー設定の番号11で、給湯・シャワーの温度を制
限している。
→ 給湯・シャワーの温度の上限の設定を確認する。(P43)

② ふろ温度の設定がある温度以上、上げられない

- ユーザー設定の番号20で、ふろ温度や沸き上がりの温
度を制限している。
→ ふろ温度の上限の設定を確認する。(P45)

ふろ配管クリーン

② 【自動タイプの場合】 自動ふろ配管クリーンがはたらかない

- 自動ではふろ配管クリーンはできません。
→ 手動でおこなってください。(P43の番号3)

② 【全自動タイプの場合】 自動ふろ配管クリーンがはたらかない

- 自動ふろ配管クリーンのはたらき条件が揃っていない
可能性があります。
→ 自動ふろ配管クリーンの条件を再確認の上、操作す
る。(P29)
- 以下の場合も、条件が揃っていても、自動ふろ配管ク
リーンが作動しなかったり中断したりすることがあり
ます。
・ 給湯やシャワーの使用中に排水栓を抜いたとき。
・ 排水スピードが遅いとき。(例: 浴槽の排水口が詰まっ
ているなど)
→ 異常ではありません。

② 【全自動タイプの場合】 排水栓を抜いていないのに、自動ふろ配管クリーンが はたらいた

- 市販または洗濯機付属のふろ水ポンプなどで浴槽水を
くみ上げた場合、排水栓を抜いたときに浴槽水が減る
スピードと同じ程度の早さで浴槽水が減ると、はたら
くことがあります。
→ 異常ではありません。

エネルギー

② 【バルス出力対応の水道メーターがある場合】 リモコンに表示する水道使用量が、水道局の明細書よ り著しく少ない

- バルス出力対応の水道メーターの使用が長期にわたる
場合、水道メーターがバルスのデータを正しく出力で
きなくなっている可能性があります。
→ 改善するためには、水道メーターの交換が必要です。
(水道メーターを設置した会社にお問い合わせください)

② 【蓄電池を使用している場合】 使用電力量の表示が、実際に使っている電力量より多い (または少ない)

- 蓄電池が充電または放電しているときは、家庭内で使
用している電力量より多く表示されたり少なく表示さ
れたりすることがあります。
→ 異常ではありません。

浴室暖房乾燥機

② 【ミストサウナ準備完了お知らせ機能がある浴室暖房乾 燥機の場合】 台所リモコンでミストサウナ準備完了お知らせ音が鳴らない

- この機能に対応しない給湯暖房機をお使いの場合は、
お知らせは鳴りません。
→ 異常ではありません。
- ミストサウナ準備完了お知らせ機能が、お知らせをし
ない設定になっている。
→ 浴室暖房乾燥機の取扱説明書に従い、お知らせをす
る設定に変更する。

【インターホン機能付のリモコンの場合】 インターホン・音楽スピーカー機能

② 相手の声が聞こえない

- 台所リモコンは通話スイッチを押しながら話をしまし
ますが、その間は浴室の音は聞こえません。
→ スイッチから手を離すと、浴室の音が聞こえます。

② キーンなどの大きな音が出る

- 浴室リモコンと台所リモコンの設置場所が近い場合、
ハウリング(キーンなどの大きな音が出る現象)を起こ
すことがあります。
→ 音量を下げて使用してみる。
直らない場合は、販売店またはもよりの大阪ガスに
ご相談ください。
- 浴室リモコンから台所リモコンまでの間の扉を全て開
けて通話をする、ハウリング(キーンなどの大きな音
が出る現象)を起こすことがあります。
→ 扉を閉める。

② 雑音が出る

- 電設や電磁波の発生する機器*の影響を受け、雑音
が聞こえることがあります。
※電子レンジ、無線LAN(ルーターなど)、ワイヤレス機器(ド
アホン、TV、ステレオ、パソコンなど)
→ それらの機器を台所リモコンから離す。

② Lチャンネルだけが聞こえる

- モノラルタイプの接続コードやアダプターを使用す
ると、Rチャンネルの音が出ないため、Lチャンネルだけ
が聞こえます。
→ 接続コード類は、必ずステレオタイプのものを使用
する。

② ステレオの音楽を再生しているのに、モノラルに聞こえる

- リモコンのスピーカーは1つなので、音源や音楽プレー
ヤーがステレオでも、モノラル(L+R)で再生します。
→ 異常ではありません。

② 音楽スピーカーの音量を「1」(小)にしても、音が大きい、 音が割れる

- 音楽プレーヤーの音量が大きいと、リモコンの音楽スピー
カーの音量を「1」(小)にしても、音が大きかったり割れ
たりします。
→ 音楽プレーヤーとリモコンの両方で、ちょうどよく
聞こえるよう音量を調節する。

(つづく)

故障・異常かな?と思ったら(つづき)

【インターホン機能付のリモコンの場合】 インターホン・音楽スピーカー機能(つづき)

● 音量スイッチで音量を変えたのに、リモコンの操作音や音声ガイドの音量、通話音量、音楽スピーカーの音量が変わらない

- それぞれの音量は、それぞれ別に設定・記憶します。
- 通話音量は、通話中に設定
- 音楽スピーカーの音量は、音楽スピーカー機能使用中に設定
- リモコン操作音や音声ガイドの音量は、通話や音楽スピーカー機能を使用していないときに設定

● 音楽が聞こえない

- 音楽プレーヤーのプラグが、台所リモコンの入力端子にしっかり差し込まれていない。
→ プラグをしっかりと差し込む。
- 音楽プレーヤーの音量が消音になっている(または音量が小さい)。
→ 音楽プレーヤーの音量を調節する。
- リモコンの音楽スピーカーの音量が「0」になっている。
→ P34の方法で音楽スピーカーの音量を調節する。
- 音楽スピーカー機能使用中にインターホンを使うと、音楽は聞こえなくなります。
→ インターホンが終了すると、音楽が再開します。(その間、音楽プレーヤーは停止しません)
- 運転スイッチを「入」にして接続コードのプラグを入力端子に差し込んでから約120分たつと、自動的に音楽スピーカー機能が終了します。
→ 台所リモコンの入力端子からプラグを抜き、再度差し込むと、再開します。

設定したふろ湯量にならないときは(水位のリセット) / 全自動タイプのみ

機器本体編の取扱説明書の「故障・異常かな?と思ったら」の項目「設定したふろ湯量どおりに沸き上がらない」を確認しても、設定した湯量にならない場合は、下記の手順で水位のリセットをお試しください。
※水位のリセットには30分以上かかります。途中で止めると水位のリセットができません。

手順 操作できるリモコン 浴室

1 浴槽のお湯(水)を空にしてから、排水栓を閉める



2 運転スイッチを押して「入」にする

3 ふたの中のふろ湯量スイッチを押してお好みの湯量にする

- ★**ポイント**
- 湯量がわからない場合は「6」にしてください。



4 運転スイッチを押して「切」にする

5 たし湯スイッチとたし水スイッチを同時に約2秒間長押しする(ビッと鳴るまで)

- **しくみ**
- 自動的に運転スイッチとふろ自動スイッチが「入」になり、ふろ自動が始まります。

6 ふろ自動が完了するまでそのままにする **注意**

(沸き上がるとメロディと音声でお知らせします) ● 途中でふろ自動スイッチの「入」「切」などはしないでください。

7 ふろ自動の完了後、それでも湯量がおかしい場合は、販売店またはもよりの大阪ガスに連絡してください

リモコン音声一覧

● スイッチ操作をおこなったときの音声、スイッチ操作をしなくても出る音声について、一例を記載しています。

| 機器の動き | 操作と条件 | 音声(抜粋) |
|-------------------------|---|--|
| 運転「入」 | 運転スイッチ「入」 | 給湯温度が55℃以下のとき (運転入音) 給湯温度が60℃のとき (運転入音)熱いお湯が出ます |
| 時計あわせ | 時計あわせスイッチを押す | 押したとき 時刻が変更できます 給湯温度スイッチで変更してください 時計あわせ完了 設定しました |
| お湯の温度変更 | 給湯温度スイッチで変更 | 給湯温度55℃以下に変更 給湯温度を0度に変更しました 給湯温度60℃に変更 熱いお湯が出ます 給湯温度を60度に変更しました そのリモコンが優先でなかったら (ビビビ) |
| 優先 | 優先スイッチ「入」 優先スイッチ「切」 優先切替後、給湯温度が60℃になったとき | 給湯温度が変更できます 給湯温度が0度に変更されました 熱いお湯が出ます 給湯温度が60度に変更されました |
| ふろ自動 | ふろ自動スイッチ「入」 沸き上がりが近づくと 沸き上がり | お湯はりします おふろの栓の閉め忘れに注意してください (ビビビ)もうすぐおふろが沸きます (沸き上がりメロディ)おふろが沸きました |
| 保温時間変更 | 保温時間スイッチを押す | 押したとき おふろの保温時間を変更できます 1h~9hに変更すると 保温時間を0時間に変更しました oFに変更すると 保温なしに変更しました |
| ふろ温度変更 | ふろ温度スイッチで変更 | おふろの温度を0度に変更しました |
| ふろ湯量変更 | ふろ湯量スイッチで変更 | おふろの湯量を変更できません おふろの湯量を0に変更しました |
| 追いだし | 追いだしスイッチ「入」 台所リモコンで追いだししたら 追いだし完了 追いだしスイッチを長押し(追いだし保温) | 追いだしをします (ビビビ)もうすぐおふろが沸きます (沸き上がりメロディ)おふろが沸きました 追いだし後、保温します |
| たし湯 | たし湯スイッチ「入」 | たし湯をします |
| たし湯量変更 | たし湯中に、ふろ湯量スイッチで変更 | 湯量点滅が消えたあとに押したとき たし湯の量を変更できます 変更すると たし湯の量変更されました |
| たし水 | たし水スイッチ「入」 | たし水をします |
| たし水量変更 | たし水中に、ふろ湯量スイッチで変更 | 湯量点滅が消えたあとに押したとき たし水の量を変更できます 変更すると たし水の量変更されました |
| ふろ予約 | ふろ予約スイッチ「入」 | ふろ自動の予約ができます 給湯温度スイッチで変更してください 時計あわせをしていなかったら (ビビビ) |
| | ふろ予約スイッチを押して予約完了 ふろ予約解除 | ふろ自動の予約を設定しました おふろの栓の閉め忘れに注意してください ふろ自動の予約を解除しました |
| 【暖房スイッチがある場合】 暖房 | 暖房スイッチ「入」 暖房スイッチ「切」 | 暖房を開始します 暖房を停止します |
| 【暖房予約スイッチがある場合】 暖房予約 | 暖房予約スイッチ「入」 暖房予約スイッチを押して予約完了 暖房予約スイッチ「切」 | 暖房の予約ができます 給湯温度スイッチで変更してください (ビビビ) 暖房の予約を設定しました 暖房の予約を解除しました |
| 【浴室暖房スイッチがある場合】 浴室暖房 | 浴室暖房スイッチ「入」 浴室暖房スイッチ「切」 | 浴室の暖房を開始します 浴室の暖房を停止します |
| ふろ配管クリーン | 開始時 | おふろの配管クリーンを開始します |

(つづき)

リモコン音声一覧(つづき)

| 機器の動き | 操作と条件 | 音声(抜粋) |
|-------------------|-------------------------------|---|
| 音量変更 | 音量スイッチを押すと | 音量が変更できません |
| | 音量スイッチまたは給湯温度スイッチで変更 | 音量を〇に変更しました |
| 呼び出し または 通話 | 呼出スイッチまたは通話スイッチを押す | (呼び出し音) 浴室リモコンで呼出スイッチを押したときは、台所リモコンでは呼び出し音のあとに「お風呂で呼んでいます」と鳴ります。 |
| | エコスイッチ「入」 ecoスイッチ「切」 | エコの設定をしました 給湯温度スイッチで変更してください エコの設定を解除しました |
| エネルギー | エネルギースイッチ「入」 | 〇〇の今日の実績です |
| | エネルギースイッチ「切」 | (ピピッ) |
| | 今日/昨日スイッチを押して切り替え | 〇〇の昨日の(今日の)実績(目標)です |
| | 給湯温度スイッチを押して実績と目標を切り替え | 〇〇の今日の(昨日の)実績(目標)です |
| ミストサウナ 運転開始※ | 浴室の温度が上がり、ミストサウナ入浴できる状態になったとき | 【台所リモコン】(ピビビ) ミストサウナの準備ができました |

※ミストサウナ準備完了お知らせ機能がある浴室暖房乾燥機をお使いの場合。

設定範囲と初期設定

| 項目 | 初期設定 | 設定範囲 | |
|-----------------------|------------|----------------------------|----------------------|
| 給湯温度〈℃〉※1 | 40 | 32、35、37~48(1℃刻み)、50、55、60 | |
| ふろ温度〈℃〉※1 | 40 | 33~48 | |
| 保温時間〈h(時間)〉 | 4 | oF(保温なし)、1、2、3、4、5、6、7、8、9 | |
| ふろ湯量 | 6 | 1~11 ※2 | |
| たし湯量〈リットル〉 | 20 | 10、20、40、60、80、100 | |
| たし水量〈リットル〉 | 10 | 10、20、30、40、50、60 | |
| リモコンの音量 | 2 | 0(消音)、1(小)、2(中)、3(大) | |
| インターホン機能付の リモコンの場合 | 通話音量 | 2 | 1(小)、2(中)、3(大) |
| | 音楽スピーカーの音量 | 2 | 0(消音)、1(小)、2(中)、3(大) |
| ひかえめ給湯量〈リットル/分〉 | 8 | 8、10、12、---(お湯の量は抑えません) | |
| 時計表示 | (未設定時) --- | | |

※1：給湯温度・ふろ温度は目安です。季節や配管の長さなどの条件によって、実際の温度とは異なります。

※2：ふろ湯量の目安

| ふろ湯量表示 | 1 | 2 | 3 | 4 | 5 | 6 | 7 | 8 | 9 | 10 | 11 | |
|--------|------------------|-------------|-------------|-------------|-------------|-------------|-------------|-------------|-------------|-------------|-------------|-------------|
| 全自動タイプ | 「6」を基準とした水位(目安)★ | | | | | | | | | | | |
| 自動タイプ | 湯量(目安) | 130 リットル | 140 リットル | 150 リットル | 165 リットル | 180 リットル | 200 リットル | 220 リットル | 245 リットル | 270 リットル | 300 リットル | 330 リットル |

- ★基準「6」の水位は、設置されている浴槽の形状などによって異なります。
- ★水位の数値は目安です。浴槽の形状などによって、誤差が生じます。
- ★循環アダプターの中心が浴槽底面から10cmの時の基準「6」の水位は、約38cmです。

アフターサービス

- サービスおよび保証は機器本体に準じますので、機器本体編の取扱説明書・保証書をご覧ください。
- この取扱説明書と機器本体編の取扱説明書の「故障・異常かな?と思ったら」を調べていただき、なお異常のあるときは、販売店またはもよりの大阪ガスにご連絡ください。
(故障表示の内容や処置については、機器本体編の取扱説明書をご覧ください)

取扱説明書

リモコン操作編

給湯暖房機

リモコン型番
238-N402型
238-N403型
238-N404型
238-N405型
238-N406型
238-N407型
238-N408型
238-N409型

浴室リモコン



台所リモコン

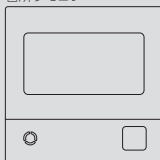

| | |
|----------------------|---|
| はじめに | → |
| ご使用前に | → |
| お湯・シャワー | → |
| お風呂 | → |
| 暖房 | → |
| その他の機能 | → |
| eco(エコ) | → |
| エネルギーック | → |
| マイクロ温浴 | → |
| メニューからの運転・設定(ユーザー設定) | → |
| 困ったとき | → |
| ご参考 | → |



この取扱説明書の見かた

このたびは大阪ガスのリモコンセットをお求めいただきまして、まことにありがとうございます。

- この取扱説明書をよくお読みになって、正しくご使用ください。なお、ご不明な点があれば販売店またはもよりの大阪ガスにお問い合わせください。
- この取扱説明書は別冊の機器本体編の取扱説明書(保証書付)と併せて、いつでもご覧になれるところに保管してください。

リモコン操作に関する内容のみ記載しています

- リモコン操作以外については、別冊の機器本体編の取扱説明書で説明していますので、併せてお読みください。
- 無線LANルーターと接続する場合は、別冊の無線LAN設定編の取扱説明書をご覧ください。
- その他の別売品リモコンをお使いの場合は、それぞれの取扱説明書をご覧ください。

絵表示の説明

- ▶ **しくみ** リモコンや給湯暖房機のしくみ
- ▶ **参照** 参照先または参照ページ
- ▶ **ヒント** 使いかたのヒント
- ▶ **注意** ご注意ください

文中の(PO)の数字は参照ページを表します

説明中のリモコン表示画面は一例です

- 実際の表示画面は、設置状態や使用状況によって異なります。

製品の種類と製品タイプを確認してください

- お使いの給湯暖房機は、製品タイプ(全自動タイプ/自動タイプ)によってしくみや操作が異なる部分があります。機器本体編の取扱説明書で製品タイプをご確認のうえ、必要なページをお読みください。
- お使いの製品によっては、この取扱説明書の内容と、表示・機能が一部異なります。詳細についてはP143をご覧ください。

リモコン型番を確認してください

- 複数の種類のリモコンの説明をしていますので、お使いのリモコン型番をご確認のうえ、お読みください。
- 操作方法が共通する内容は、238-N402型で説明しています。



このリモコンは「ミストサウナ準備完了お知らせ機能」に対応しています

- 「ミストサウナ準備完了お知らせ機能」とは、ミストサウナ運転で浴室があたたまったときに、台所リモコンでお知らせする機能です。設置されている浴室暖房乾燥機と給湯暖房機の組み合わせによっては、機能ははたしません。
- P143に記載の給湯暖房機をお使いの場合、この機能はありません。

もくじ

はじめに

| | |
|---------------------------|----|
| この取扱説明書の見かた | 2 |
| もくじ | 3 |
| こんなことができます | 5 |
| 1 お湯まわりの生活に役立つ、充実の機能 | 5 |
| 2 意識せずに省エネ・節約できるエコ機能 | 6 |
| 3 気づかい見まるるケア機能 | 9 |
| 4 熱でキレイ | 12 |
| コラム：安全な入浴は、「血圧」が大きく関係する?! | 8 |
| 必ずお守りください(安全上の注意) | 13 |

ご使用前に

| | |
|---------------------|----|
| 各部のなまえとはたらき(浴室リモコン) | 16 |
| 浴室リモコンのスイッチ・ランプ部 | 16 |
| エコ・ケアセンサー | 18 |
| 浴室リモコンの表示画面 | 19 |
| 各部のなまえとはたらき(台所リモコン) | 20 |
| 台所リモコンのスイッチ部 | 20 |
| 表示画面(タッチパネル)の操作の基本 | 21 |
| 台所リモコンの表示画面 | 22 |
| トップ画面 | 22 |
| メニュー画面 | 24 |
| お気に入りスイッチの登録のしかた | 25 |
| エネルギー画面 | 26 |
| 台所リモコンで日時をあわせる | 27 |

お湯・シャワー

| | |
|-----------------------|----|
| お湯の温度を調節してお湯を出す | 28 |
| お湯の温度を調節できないときは<優先切替> | 30 |

お風呂

| | |
|--------------------|----|
| ふろ自動のお湯まわりのしくみ | 31 |
| お風呂を沸かす<ふろ自動> | 32 |
| 自動保温・自動たし湯の時間を変更する | 35 |
| 入浴タイマーについて | 36 |
| 残り湯を沸かし直す | 37 |
| 沸き上がりのふろ温度を調節する | 38 |
| 沸き上がりのふろ湯量を調節する | 39 |

| | |
|--------------------------------|----|
| ぬるいお風呂のお湯を沸かす<追いだし> | 40 |
| お風呂のお湯を溜やす<たし湯> ・ぬるくする<たし水> | 43 |
| お風呂沸かしを予約する<ふろ予約> | 44 |

暖房

| | |
|--------------------|----|
| 暖房(床暖房)する | 46 |
| 給湯暖房機のリモコンで浴室暖房をする | 48 |

その他の機能

| | |
|--|----|
| ふる配管クリーンについて | 50 |
| 自動ふる配管クリーン | 50 |
| 手動ふる配管クリーン | 51 |
| リモコンの音量を変更する | 52 |
| 操作ロックをする | 54 |
| 【浴室リモコンに呼出しスイッチがある場合】 浴室または台所を呼び出す<呼出> | 55 |
| 【浴室リモコンに通話スイッチ(インターホン機能)がある場合】 インターホンで話す<通話> | 56 |
| 【浴室リモコンに通話スイッチ(インターホン機能)がある場合】 音楽を聴く<音楽スピーカー機能> | 58 |

eco(エコ)

| | |
|-------------------|----|
| エコ機能で省エネ・節約する<エコ> | 62 |
| エコ機能の内容をお好みで選択する | 64 |

エネルギー

| | |
|----------------------|----|
| エネルギーとは | 66 |
| トップ画面で現在のエネルギーの状況を見る | 67 |
| エネルギーで詳しい使用状況を見る | 68 |
| 基本操作 | 68 |
| 現在状況 | 69 |
| 使用量 | 71 |
| 料金 | 72 |
| 累積発電量 | 74 |
| エコ貢献度 | 75 |
| エネルギーの設定を変える | 76 |

もくじ(つづき)

マイクロ温浴 マイクロ温浴専用循環アダプターが付いている場合

| | |
|-----------------------------|----|
| マイクロ温浴ってどんなもの？ | 85 |
| マイクロ温浴専用循環アダプターの各部のなまえとはたらき | 85 |
| マイクロ温浴をする<温浴> | 86 |
| マイクロ温浴・おすすめ入浴法 | 88 |
| マイクロ温浴をしばらく使わなかったあとは | 89 |

メニューからの運転・設定(ユーザー設定)

| | |
|------------------------------|-----|
| メニューから運転操作をする・設定を変える(ユーザー設定) | 90 |
| メニュー一覧 | 90 |
| 基本操作 | 93 |
| 給湯メニュー | 96 |
| ふるメニュー | 97 |
| 暖房メニュー | 105 |
| エコ・ケアメニュー | 114 |
| 音・その他メニュー | 118 |
| 機器の水抜きをする | 131 |

困ったとき

| | |
|---------------------------|-----|
| 故障・異常かな？と思ったら | 134 |
| 設定したふる湯量にならないときは(水位のリセット) | 139 |
| リモコンに3桁の英数字が点滅しているとき | 139 |

ご参考

| | |
|-------------------|-----|
| リモコン音声一覧 | 140 |
| 設定範囲と初期設定 | 142 |
| 冬期の入浴について | 142 |
| アフターサービス | 142 |
| 表示・機能が一部異なる製品について | 143 |

下記の内容については、機器本体編の取扱説明書に記載していますので、併せてご覧ください

| 内 容 | 機器本体編の取扱説明書の該当ページ (タイトルは変更する場合があります) |
|-----------------------|---|
| 機器全般に関する必ず守っていただきたい内容 | 必ずお守りください(安全上の注意) |
| 給湯暖房機の型番や製品タイプを調べたいとき | 製品の型番・製品タイプをご確認ください |
| 凍結予防の方法 | 凍結による破損を予防する |
| 長期間使用しない場合の処置、水抜きのしかた | 長期間使用しないとき(水抜きのしかた) |
| 機器の水抜きをしたあとの処置 | 水抜き後の再使用のとき |
| 機器やリモコンに関する点検・お手入れ方法 | 日常の点検・お手入れのしかた |
| 機器に関する故障や異常を感じたとき | 故障・異常かな？と思ったら |
| リモコンに3桁の英数字が点滅しているとき | リモコンに3桁の英数字が点滅しているとき<故障表示> |
| 機器の仕様表や能力表 | 主な仕様 |
| 機器の修理、保証、移設などに関する内容 | アフターサービス |

こんなことができます

1 お湯まわりの生活に役立つ、充実の機能

自動でおふろを沸かします。
熱くしたり、ぬるくしたり、増やしたりも
思いのまま。



ふる自動(P32) 追いだき(P40)
たし湯・たし水(P43)

浴室・台所間を**呼出**スイッチで連絡。
インターホン機能付なら通話もできます。



インターホン機能付なら
音楽プレーヤーを接続して
台所・浴室で音楽を
聴くことができます。

呼出(P55) 通話(P56)
音楽スピーカー機能(P58)

ガスやお湯など、
使った**エネルギー**が
確認できます。
省エネ・節約の
お助けに。



エネルギー(P66)

誤ってスイッチを押ししたりしても
作動しないように
操作ロック
ができます。



操作ロック(P54)

暖房ができます。



暖房(P46)

ふる配管クリーンで

おふろの配管に残ったお湯を流します。
次のおふろも安心。

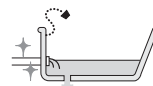

ふる配管クリーン(P50)

さらに「熱洗浄機能付」の給湯暖房機の場合は、
熱めのお湯を流して、ふる配管内についての
皮脂などを落とすことができます。

※ON/OFFスイッチ「入」で自動ふる配管クリーン
がはたらいたときに、リモコンに「HCL」の表示が
点滅したら、お使いの機器は「熱洗浄機能付」です。

【マイクロ温浴専用循環アダプターが
付いている場合】

マイクロ温浴を
お楽しみいただけます。

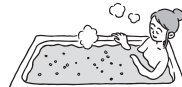

マイクロ温浴(P85)

使い勝手にあわせて
いろいろな設定を変更したり、
運転操作をしたりすることが
できます。

メニュー・ユーザー設定(P90)

できることは
これだけではありません
さらにかしこい機能

2~5へ➔

こんなことができます(つづき)

2 意識せずに省エネ・節約できるエコ機能

※P143に記載の給湯暖房機をお使いの場合、☆印の機能のみ使えます。

- エコ機能を「入」にするだけで、意識せずに省エネ・節約できます。(設定のしかた→P62)
- それぞれのエコ機能の内容を、お好みで選択できます。(設定のしかた→P64)

お湯・シャワーのエコ



ひかえめ給湯量

ガスの節約 水の節約

- シャワーや給湯栓から出るお湯の量を、通常より抑えます。どれくらいに抑えるかは、お好みに合わせて調節できます。
 - 『台所/洗面の上限』と『シャワーの上限』の2種類の給湯量を記憶させることができます。エコ・ケアセンサー(P18)が浴室への入室を検知すると、シャワーの勢いをよくするために、『シャワーの上限』の給湯量でお湯を出します。退室を検知すると、『台所/洗面の上限』の給湯量に戻ります。
- ※ただし以下の場合、給湯量は変わりません。
- ・『台所/洗面の上限』より『シャワーの上限』の給湯量が多く設定されていて、台所や洗面所と浴室で同時に湯を使っている場合に、先に浴室でお湯を使い終わって退室を検知したとき。
 - ・『台所/洗面の上限』の給湯量が『シャワーの上限』よりも多く設定されている場合に、入室を検知したとき。

どちらの給湯量になっているかを確認する方法

【台所リモコン】浴室モニターマーク の点灯・消灯

【浴室リモコン】エコ・ケアセンサーランプ の点灯・消灯

点灯時→『シャワーの上限』の給湯量 消灯時→『台所/洗面の上限』の給湯量

ひかえめ給湯温度

ガスの節約

- リモコンの給湯温度表示はそのまま、シャワーや給湯栓のお湯を約1℃低い温度で出します。不便に感じることなく節約ができます。

お湯カウンター★

ガスの節約 水の節約

今、どれくらいお湯を使ったか、リモコンに表示します。

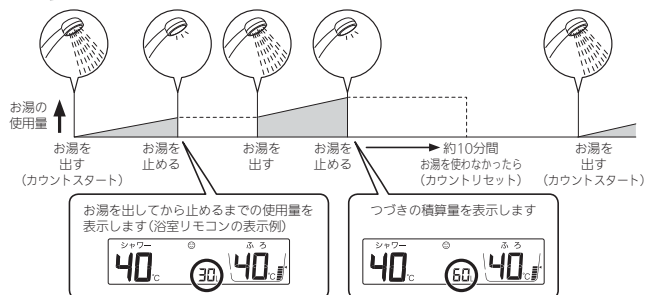

- 浴室リモコンでは、約10秒間積算量を表示します。台所リモコンでは、マルチタッチエリアに「今日のお湯使用量」を表示させていると(P67)、約30秒間積算量を表示します。
- 浴室以外で使ったお湯の量や、たし湯・たし水の量も積算します。

お風呂のエコ



エコふろ自動

ガスの節約

- 給湯暖房機が自動的にガスを最適に調節して、エコ効果の最も高い熱効率でお湯はりをします。
- ※お湯はりに少し時間がかかります。

ひかえめお湯はり

ガスの節約 水の節約

- リモコンのふろ湯量表示はそのまま、少しひかえめにお湯はりをします。(全自動タイプ：約1cm 自動タイプ：約10リットル) いつもと変わらない感覚で節約ができます。

ひかえめふろ保温

ガスの節約

- リモコンのふろ温度表示はそのまま、約1℃低い温度で保温します。また、通常(エコ機能「切」時)より少し長めの間隔で追いだきをします。
- ※保温性の高い浴槽をお使いの場合など、設置状況や使用環境により、十分な効果が得られない場合があります。

リモコンのエコ

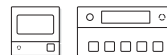

もっと表示節電★

電気の節約

- お湯やお風呂を使わないあいだ、表示を消す「表示の節電」(P17,21)。通常は使用後約10分で表示が消えますが、エコ機能を「入」にしていれば、
- 台所リモコンでは、使用後 約1分で表示が消えます。
- 浴室リモコンでは、エコ・ケアセンサー(P18)が退室を検知すると、表示が消えます。

こんなことができます(つづき)

こんなことができます

コラム：安全な入浴は、「血圧」が大きく関係する?!

暖かいリビングから寒い脱衣室、浴室へ。冷えた身体に熱いお湯。そのたびに血圧は大きく上昇して、身体に大きな負担となります。冷え込む季節の入浴、お年寄り、持病のある方は、特にご注意ください。

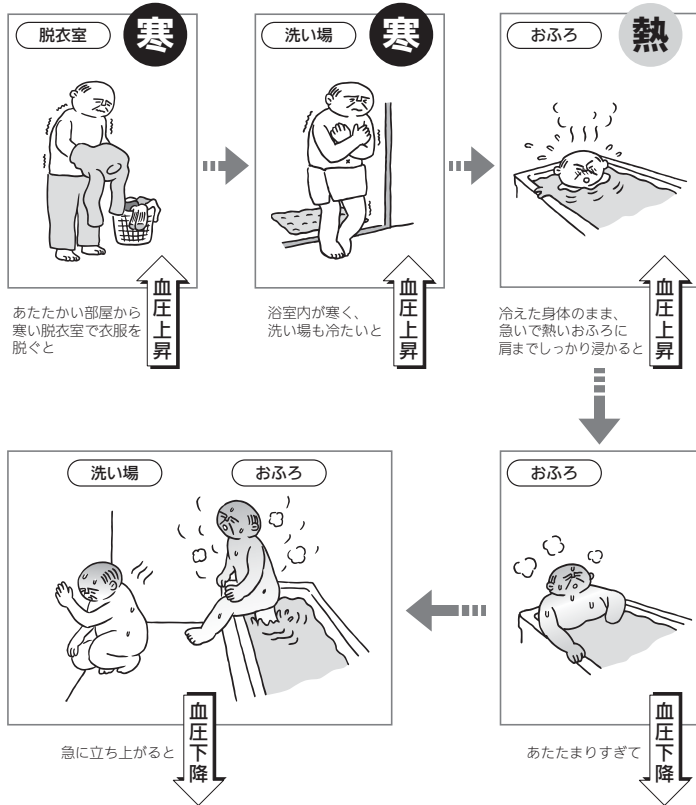

※血圧変動の要因は、記載している内容がすべてではありません。

3 気づかい見まもるケア機能

リモコン・給湯暖房機が、安全な入浴方法をサポートします!

リモコンや給湯暖房機に、安全な入浴方法をサポートするセンサーや表示機能が付いています。上手に活用してください。

※センサーや表示は、安全な入浴をお約束するものではありません。あくまでも補助機能としてご利用ください。
※P9~11「入浴の心得」は、入浴時のコツや注意の一例です。
※P143に記載の給湯暖房機をお使いの場合、☆印の機能のみ使えます。

入浴の心得 (入浴前)

- 入浴前には、水分補給をおすすめします。
(入浴中には、気がつかないうちにたくさん汗をかいています)
- アルコールが抜けるまで、または食後すぐの入浴は控えましょう。
- 冬場は特に、浴室や脱衣室をあたたかくして入浴してください。

このようにサポートします

ふる自動「入」または追いだし「入」にしたときに浴室の温度が一定温度よりも低いと...



浴室低温お知らせ★

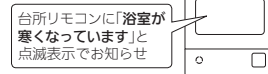

台所リモコンに「浴室が寒くなっています」と点滅表示でお知らせ

このお知らせが出たら、脱衣室や浴室をあたためることをオススメします。

<脱衣室や浴室をあたためる方法(一例)>

- 脱衣室は、電気ヒーターやパネルヒーターなど。(加熱部分が露出していないものが安全です)
- 浴室は、ふるふたを開けておいたり、シャワーを出しておいたりすると、湯気があたたまります。
- 浴室暖房乾燥機がある場合は、暖房してください。

入浴の心得 (浴室に入る)

- 入浴するときは、他の人にひと声をかけて。



浴室モニター(入室を検知)★

浴室に入ってきたことを「エコ・ケアセンサー(P18)」が検知(エコ・ケアセンサーランプ点灯)

浴室モニターマークが白色に点灯してお知らせ



(浴室リモコン)



(台所リモコン)

あたたかいお風呂が待ってます 次のページへどうぞ

こんなことができます(つづき)

入浴の心得 (入浴中)

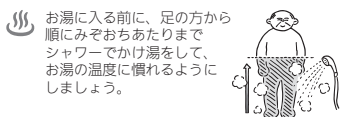

お湯の温度は、41℃以下がおすすです。

＜身体に負担の少ない入浴方法＞
 ・お湯に浸かるのは、みぞおちあたりまで。
 ・入浴時間の目安は10分程度。冬場の寒い時期に、ぬるめの温度で入浴する場合は、15分程度でもOKです。

※適切なお湯の温度や入浴時間は、体調や浴室の環境などによって異なるため、目安としてください。

浴槽から出るときは、ゆっくり立ち上がってください。急に立ち上がると、立ちくらみの原因に。



このようにサポートします

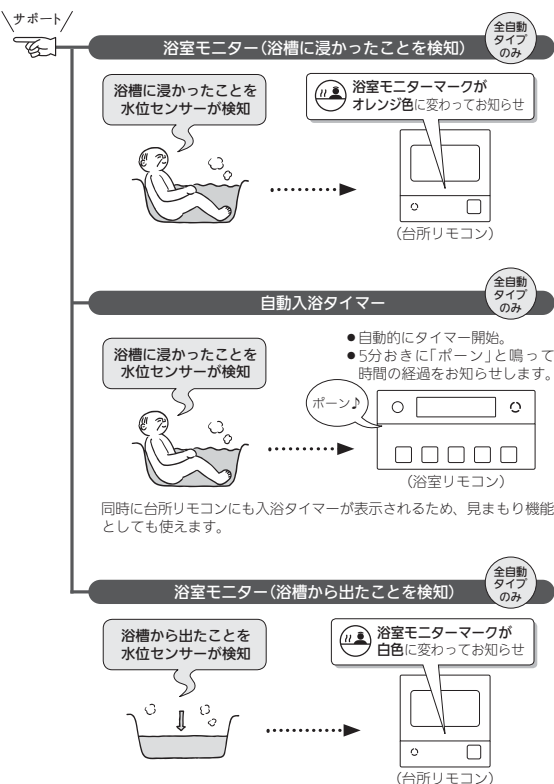

入浴の心得 (浴室を出る)



このようにサポートします

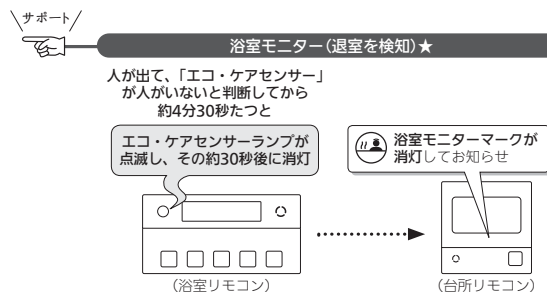

各機能とセンサーの関係について、知っておいていただきたいこと

※P143に記載の給湯暖房機をお使いの場合、水位センサーを使ったケア機能はありません。

■浴室低温お知らせ

- リモコン内蔵の温度センサーで温度を検知して、お知らせします。
- リモコンの中で温度を検知するため、実際の浴室の温度とは異なる場合があります。
- 浴室暖房乾燥機のリモコンの「暖房おすすランプ」点灯と、お知らせタイミングが異なる場合があります。

■浴室モニター

- 浴室リモコンのエコ・ケアセンサーで、浴室への入室・退室を検知します。
- 給湯暖房機内蔵の水位センサーで、浴槽に入ったこと・浴槽から出たことを検知します。
- 入室・退室が検知されない場合→P18「次のようなときは、エコ・ケアセンサーが正しく検知できない場合があります」を確認してください。

■自動入浴タイマー

- 給湯暖房機内蔵の水位センサーと、浴室リモコンのエコ・ケアセンサーで、自動入浴タイマーがたります。
- 水位センサーが正しく検知できない場合は、自動入浴タイマーが正しく開始・停止できません。

次のようなときは、浴槽に浸かったり出たりしたことを正しく検知できない(水位センサーが正しく検知できない)場合があります

- 浴槽に浸かる前と浸かったあとで、水位の上昇が少ない。(例:浴槽サイズ(面積)が大きい、身体の小さい方の入浴、中腰姿勢での入浴、など)
- たし湯スイッチ・たし水スイッチを使わず、給湯栓などから多量のお湯(水)を浴槽にたした。
- 浴槽が空の状態からお湯をためるときに、ふろ自動を使わず、給湯栓などからお湯をためた。
- 浴槽に浸かった状態で、水位が大きく変化した。(例:深く浸かった状態から浅く浸かった状態に体勢を変えた、浴槽に浸かりながら排水した、浴槽に浸かりながら多量にお湯をくみ出した、2人以上で入浴し1人が浴槽から出た、など)
- お湯があふれる状態で、浴槽に浸かった。
- かなり時間をかけてゆっくりと浴槽に浸かった、または出た。
- ふろ自動の沸き上がり直前・直後に浴槽に浸かった、または出た。
- ※ふろ自動中・追いだき中・たし湯中・たし水中・マイクログ温浴中に、浴槽に浸かったり出たりした場合は、検知のタイミングが遅れることがあります。
- ふろ配管内の水温が変化した。
- 給湯暖房機内の温度が変化した。

こんなことができます(つづき)

4 熱でキレイ

(熱洗浄機能付の給湯暖房機の機能です)

お風呂の配管、もっとキレイに！

ふろ配管内に残ったお湯は、キレイに流してしまいたい。熱めのお湯なら、さらにいいかも。

熱洗浄機能

自動ふろ配管クリーンが作動すると、熱めのお湯をふろ配管に流します。配管に残ったお湯(水)を押し流すだけでなく、ふろ配管の汚れを軽減します。

※熱洗浄機能は皮脂成分などを落とすやすくするものであり、すべての汚れを落とすものではありません。

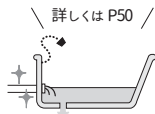

必ずお守りください(安全上の注意)

- 機器本体編の取扱説明書の内容も併せてご覧ください。
- お使いになる方や他の方への危害・財産への損害を未然に防止するために、つぎのような区分・表示をしています。いずれも安全に関する重要な内容ですので、必ずお守りいただき、内容をよく理解して正しくお使いください。



警告 この表示を無視して誤った取り扱いをすると、人が死亡、重傷を負う可能性、または火災の可能性が想定されます。



注意 この表示を無視して誤った取り扱いをすると、人が軽傷を負う可能性や物的損害の発生が想定されます。

お願い

安全に快適に使用していただくために、理解していただきたい内容です。



ケア機能(P9～11)について

ケア機能は、安全な入浴をお約束するものではありません。あくまでも補助機能としてご利用ください。



給湯・お風呂の使用時



高温注意

- シャワーなどお湯の使用時は、リモコンに表示の温度をよく確かめ、手で湯温を確認してから使用する。60℃の高温で使ったあと、あらためて使用するときは特に注意してください。やけど予防のため。
- 浴槽の湯温を手で確認してから入浴する。やけど予防のため。



禁止

- シャワー使用時に使用者以外が、リモコンの温度を変えたり、ON/OFFスイッチを「切」にしたり、「優先」を切り替えたりしない。高温に変更されたときのやけど予防のため。また、低温に変更されたりON/OFFスイッチを「切」にされると、冷水になって使用者が驚く原因になります。



リモコンの取り扱い



禁止

- リモコンのスピーカーに耳を近づけない。大きな音が出る場合があり、聴覚障害などを引き起こす原因になります。

- リモコンには磁石を使用しています

磁石の力は非常に微弱ですが、ペースメーカーなど医療機器を使用している方は、医師とご相談のうえ使用してください。

お願い

リモコンの取り扱い

- リモコンを子供がいたずらしないよう注意する
- リモコンのふたに衝撃を与えない。リモコンのふたが破損する原因になります。ふろふたを取り扱うときなどは、リモコンのふたに当たらないよう注意してください。
- 台所リモコンに水しぶきをかけない、蒸気を当てない。炊飯器、電気ポットなどに注意。故障の原因になります。
- 浴室リモコンに故意に水をかけない。防水型ですが、多量の水は故障の原因になります。

- 浴室リモコンに、シャンプー・リンス・入浴剤などを故意にかけない。変色などの原因になります。

- 表示画面(タッチパネル)は、必ず指でタッチする

- 表示画面(タッチパネル)は、鋭利なものや固いもの(ボールペン、ピンなど)で押したり、必要以上に強く押したりしない

正常に動作しなかったり、タッチパネルの表面を傷つける原因になります。

- エコ・ケアセンサーのセンサー部分を強く押ししたり、こすったりしない

変形や傷により、正確に作動しない原因になります。

- エコ・ケアセンサーは、常に高い信頼性を求められる用途には適していません。常に高い信頼性を求められる監視の用途に使用しないでください。

お願い

リモコンのメンテナンス

- リモコンを分解しない。故障や、思わぬ事故の原因になります。

- リモコンの掃除には、塩素系・酸性・アルカリ性の洗剤や研磨剤入りの洗剤、ベンジン・シンナーなどの有機溶剤、メラミンスポンジを使用しない。変色・変形・傷・割れなどの原因になります。

お願い

リモコンの設置環境

- 台所リモコンは0℃～40℃の室温で、浴室リモコンは0℃～50℃の室温で使用する。故障の原因になります。

- 浴室リモコンを設置している浴室で、ドライサウナを使用しない

ミストサウナを使用される場合も、50℃以下の室温でご使用ください。

お願い

インターホン機能付のリモコンの場合

- 台所リモコン下部から20cm以内に物を置かない。マイクがさえぎられて音が拾えず、通話が途切れる原因になります。

- 台所リモコンの入力端子に針金などを差し込まない

- 台所リモコンの入力端子にプラグを抜き差しするときは、無理な力を加えない

- 接続した音楽プレーヤーなどを、落下のおそれがある不安定な場所や、ガスレンジ・電子レンジの近くに置かない。台所リモコンや音楽プレーヤーの破損・故障の原因になります。

こんなことができます/必ずお守りください(安全上の注意)

必ずお守りください(安全上の注意)(つ)

お願い インターホン機能付のリモコンの場合(つづき)

- 音楽プレーヤーをご家庭のコンセントに接続してお使いの場合、雷が発生しはじめたら、すみやかにリモコンのON/OFFスイッチを「切」にし、接続コードのプラグを抜く。雷による一時的な過電流で電子部品を損傷することがあります。
- 台所リモコンの入力端子に接続した接続コードが、ガスレンジなどの火気に近づかないように注意する。破損・故障の原因になります。
- 台所リモコンの近くに、無線子機を持つドアホンなど常時電波を発生する機器が設置されていると、インターホンや音楽スピーカー機能の使用中に雑音が聞こえることがあります。
- 電波や電磁波の発生する機器の影響を受け、インターホンや音楽スピーカー機能の使用中に雑音が聞こえることがあります。

警告 マイクロ温浴専用循環アダプターが付いている場合

- 追いだき中や追いだき直後は、循環アダプターの切替レバーを切り替えない(触らない)
- 高温注意
やけど予防のため、切替レバーを切り替えるときは、必ず追いだきを「切」にし、循環アダプターから熱いお湯が出ないことを確認してから切り替えてください。

注意 マイクロ温浴専用循環アダプターが付いている場合

- 循環アダプターの穴や切替レバーのすきまに、指を入れない
- 禁止
思わぬ事故の原因になります。

お願い マイクロ温浴専用循環アダプターが付いている場合

- マイクロ温浴をしないときは、必ず循環アダプターの切替レバーを「normal」(左)側にする
- マイクロ温浴以外のときに切替レバーを「bubble」(右)側のままでも、機器が故障することはありませんが、以下のような現象が起きる場合があります。
 - ・「温浴」を開始していないのに、ふろ運転や凍結予防のためポンプが作動したときも気泡が出る
 - ・ふろ自動や追いだきに時間がかかる
 - ・自動タイプの場合、残り湯をふろ自動で沸かし直すと、設定したふろ湯量までお湯はりしない
 - ・追いだきのとき、設定温度まで沸き上がらない
 - ・ふろ自動のとき、循環アダプターから音がする
- 切替レバーは、確実にレバーが止まる位置まで動かす(途中の位置で止めない)
- 循環アダプターの穴や切替レバーのすきまに、物を入れたりタオルなどでふさいだりしない
- 追いだきやマイクロ温浴ができなくなる場合があります。
- 循環アダプターの穴や切替レバーのすきまに、物を入れたりタオルなどでふさいだりしない
- 追いだきやマイクロ温浴ができなくなる場合があります。
- 循環アダプターの穴や切替レバーのすきまに、物を入れたりタオルなどでふさいだりしない
- 追いだきやマイクロ温浴ができなくなる場合があります。

警告 床暖房の使用時

- 床暖房の上で長時間座ったり、寝そべったりしない
- 低温やけどを起こすおそれがあります。
- 特に次のような方が使用される場合はまわりの方が注意してあげることが必要です。
 - ※乳幼児・お年寄り・病人など自分の意思で体を動かさない方
 - ※疲労の激しいときやお酒・睡眠薬を飲まれた方
 - ※皮膚や皮膚感覚の弱い方
- スプレー缶・カセットこんろ用ボンベ・ライターなどを、床暖房の上に置かない
- 熱でスプレー缶の圧力が上がり、スプレー缶が爆発するおそれがあります。

注意 床暖房の使用時

- 床暖房は、電気カーペットやこたつなどと併用しない
- 床暖房の上に、カーペットなどを敷かない
- 性能が発揮できなかったり、熱がこもって床仕上げ材のひび割れ・そり・すき間・変形・変色の原因になります。
- 床暖房の上に、家具などを直接置かない
- 家具などに熱がこもって、ひずみなどが生じる原因になります。家具などを置く場合は、床表面と家具などの間に空間を設けるようにし、熱がこもらないように配慮してください。
- 床暖房に鋭利な物を落としたり、刺したり、くぎ打ちなどをしない、衝撃を加えない
- 床暖房が破損し、水漏れの原因になります。
- 床暖房の上で、車椅子やキャスター付きの椅子・家具を使用しない
- 床仕上げ材の傷・へこみの原因になります。

必ず守る

- ピアノなどの重量物にはパッドなどの緩衝材を敷き、一か所に荷重がかからないように設置する
- 床暖房が破損し、水漏れの原因になります。
- 重量物を移動させるときは、引きずらずに持ち上げて移動させる
- 床仕上げ材の傷・へこみの原因になります。
- 椅子の脚など床と接触する部分には、フェルトなどを貼って保護してください。

禁止

- 暖房以外の用途には使用しない
- 特殊な用途(衣類の乾燥・動物の飼育・植物の栽培・食品の保存など)には使用しないでください。
- 思わぬ事故を予防するため。
- 床暖房の上に、テレビなどのリモコンを長時間置かない
- リモコンの故障の原因になります。

必ず守る

- 床暖房の上に水など(水・薬品・しょうゆ・ペットの排泄物など)がこぼれたら、すみやかに乾いた雑巾でふき取る
- 常時、水の飛び散る台所や洗面所周辺は、濡れたまま長時間放置しない
- 水分がついたままにしておくと、床仕上げ材・床暖房パネルの変色など品質を損なう原因になります。

づき)

必ず守る

- 閉めきった部屋で長時間床暖房を使用する場合は、換気する
- 閉めきった部屋で長時間使用すると、ごくまれに体調が悪くなる場合があります。窓を開けるなどして換気をしてください。
- これは、原因のひとつに接着剤や床仕上げ材が考えられますが、床暖房以外の原因も考えられるため、床仕上げ材の施工店にご相談ください。
- 床下の防蟻・防蟻処理時、床暖房や配管などに処理剤が付着しないよう注意する
- 床暖房が破損し、水漏れの原因になります。
- 床仕上げ材のお手入れは、床仕上げ材メーカーの取り扱い方法に従う
- 床仕上げ材の貼り替えは、床仕上げ材メーカーの指定工法で施工する
- 詳しくは床仕上げ材メーカーへお問い合わせください。

- ラグマットなどの部分的な敷物を敷設し、長期間同じ場所に敷いたまま床暖房運転をしない場合、性能が発揮できなかったり熱がこもって床材のひび割れ・そり・すき間・変形・変色したりする原因になります

必ずお守りください(安全上の注意)

各部のなまえとはたらき(浴室リモコン)

浴室リモコンのスイッチ・ランプ部

各スイッチは押して操作します。スイッチを押すと操作音や音声(操作の内容)でお知らせします。

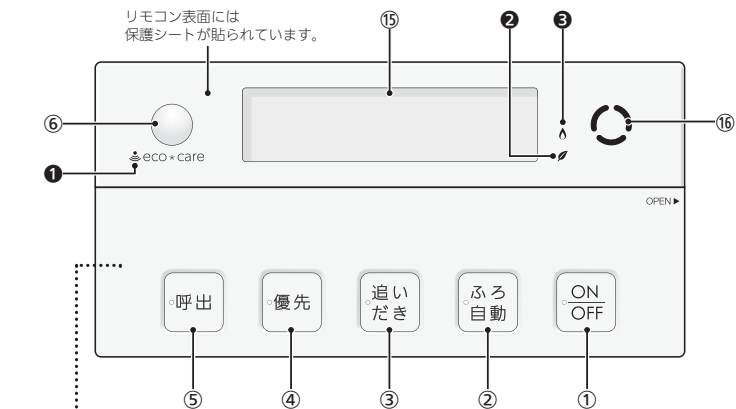

<ふたを開けた状態>

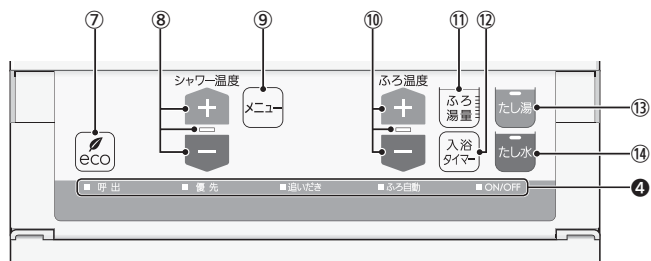

スイッチ、ランプ付きスイッチなど

- ① ON/OFFスイッチ・ランプ
運転の「入」「切」に。
- ② ふる自動スイッチ・ランプ
お風呂にお湯をためて沸かすとき。(P34)
- ③ 追いだきスイッチ・ランプ
ぬるいお風呂のお湯を沸かすとき。(P42)
- ④ 優先スイッチ・ランプ
給湯温度を変更できないときに押しランプを点灯させると、変更できます。(P30)
- ⑤ 呼出スイッチ・ランプ
台所を呼び出したいとき。(P55)
【インターホン機能付のリモコンの場合】
通話スイッチ・ランプ
・インターホンで話すとき。(P57)
・音楽スピーカー機能使用中にランプ点灯。(P58)
- ⑥ エコ・ケアセンサー(スイッチではありません)(P18)
- ⑦ eco(エコ)スイッチ
・このスイッチひとつで、エコな運転になります。(P63)
・エコ機能の内容を変更するとき。(P65)
- ⑧ シャワー温度スイッチ・ランプ
・給湯やシャワーのお湯の温度の設定に。(P29)
・その他の設定を変更するとき。
・このスイッチを押す必要があるときにランプが点滅して、操作をナビゲートします。
- ⑨ メニュースイッチ
以下の設定や機能の「入」「切」をするときに。(押すごとに切り替わります)
・音楽スピーカーの音量変更(P60) ※1
・音楽スピーカー機能「入」「切」(P61) ※1
・マイクロ温浴の「入」「切」(P86) ※2
・浴室暖房「入」「切」(P49) ※3
・保温時間変更(P35)
・リモコンの音量変更(P53)
・手動ふる配管クリーン「入」「切」(P51)
※1 インターホン機能付のリモコンで、音楽プレーヤーのプラグを差し込んでいる場合
※2 マイクロ温浴専用循環アダプターが付いている場合
※3 対応する浴室暖房乾燥機がある場合
- ⑩ ふる温度スイッチ・ランプ
・ふる温度の設定に。(P38)
・このスイッチを押す必要があるときにランプが点滅して、操作をナビゲートします。
- ⑪ ふる湯量スイッチ
ふる湯量(P39)の設定に。

- ⑫ 入浴タイマースイッチ
入浴タイマーの「入」「切」や中断をするとき。(P36)
- ⑬ たし湯スイッチ・ランプ
お風呂にお湯をたして増やすとき。(P43)
- ⑭ たし水スイッチ・ランプ
お風呂に水をたしてぬるくするとき。(P43)
- ⑮ 表示画面
リモコンの節電のため、「表示の節電」機能を備えています。
お湯や暖房を使わないまま、またはスイッチを押さないうま約10分(お風呂の機能を使った場合は約1時間)たつと、表示が消えます。(ON/OFFランプは点灯)
・お湯を使ったり、スイッチを押し続けると、「表示の節電」を解除します。
浴室リモコンの下記のスイッチは、1回押しだけで「表示の節電」を解除し、同時に機能もはたります。
ふる自動スイッチ 追いだきスイッチ
たし湯スイッチ たし水スイッチ
呼出スイッチ または 通話スイッチ
・エコ機能「入」中に、エコ・ケアセンサーが浴室からの退室を検知すると、表示が消えます。入室を検知すると、節電は解除されます。(P7「もっと表示節電」)
・給湯温度を60℃に設定している場合は、安全のため、「表示の節電」はしません。
・ふる自動中、追いだき中、追いだき保温中、凍結予防運転中マークの点灯中は、「表示の節電」はしません。
- ⑯ スピーカー
ランプ、マーク
① エコ・ケアセンサーランプ
エコ・ケアセンサーが検知しているときに点灯。(P18)
② エコマーク
エコ機能「入」中に点灯。(P63)
③ 炎マーク
給湯・お湯はり・追いだき・保温または暖房など、燃焼中に点灯。
④ スイッチランプ
ON/OFFスイッチ・ふる自動スイッチ・追いだきスイッチ、優先スイッチ・呼出スイッチ(または通話スイッチ)が「入」のとき、それぞれのランプが点灯します。

各部のなまえとはたらき(浴室リモコン)

● エコ・ケアセンサー

人(発熱体)の動きや温度変化から、浴室内に人がいることを検知します。

エコ・ケアセンサー

- ・エコ・ケアセンサーの上に貼られている青い保護シートをはがして使用してください。
- ・エコ・ケアセンサーを、強く押しついたりこすったりしないでください。また、お手入れの際は柔らかい布でふいてください。(変形や傷により、正確に作動しない原因になります)

エコ・ケアセンサーランプ

エコ・ケアセンサーが検知しているときに点灯します。



<エコ・ケアセンサーの検知範囲>

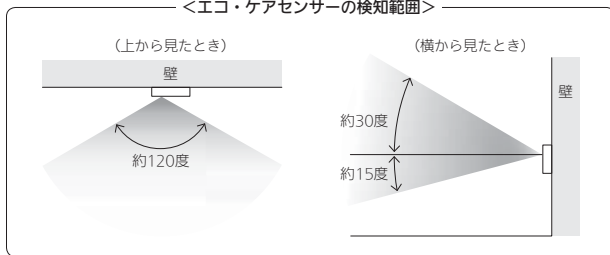

- 浴室に入ったとき、エコ・ケアセンサーが検知して、エコ・ケアセンサーランプが点灯することを確認してください。(浴室リモコンの取り付け位置によっては、すぐに点灯しないことがあります)
- 浴室から人が出たり、浴室内で動かずじっとしていると、エコ・ケアセンサーが人がいないと判断します。いないと判断してから約4分30秒経過すると、エコ・ケアセンサーランプが点滅します。そのまま約30秒経過すると、退室と判定してエコ・ケアセンサーランプが消灯します。(人がいないと判断してから消灯するまでの時間は、変更することができます(P117「エコ・ケアセンサー検知時間」))
- エコ・ケアセンサーは、ON/OFFスイッチ「入」時にはたります。
- エコ・ケアセンサーが故障すると、ON/OFFスイッチ「入」のときにエコ・ケアセンサーランプが点滅しつづけます。

次のようなときは、エコ・ケアセンサーが正しく検知できない場合があります

- エコ・ケアセンサーの表面が汚れている。
- エコ・ケアセンサーの前に障害物が置かれている。
- 浴室暖房、ミストサウナ、浴室乾燥などを使用している。
- 浴室内の室温が30℃以上(夏場など)になっている。
- エコ・ケアセンサーに日光が当たっている。
- 人がゆっくりと動いたり、動かないままじっとしているとき。
- 小さな子供が動いたときや、大人でも小さな動きのとき。
- リモコンに対してまっすぐに向かう動きをしたとき。
- 浴室の扉を開けたままにしている。(人が通るたびに検知することがあります)
- 浴室の窓を開けたままにしている。(窓の外を検知することがあります)
- リモコンの取り付け位置が高い。
- エコ・ケアセンサーの検知範囲に、冷暖房器具などの発熱体や吸熱体があるとき。

★ヒント

- エコ・ケアセンサーの感度を変更することで、改善できる場合があります。(P117「エコ・ケアセンサー感度」)

(つづき)

浴室リモコンの表示画面

下記の表示画面は説明用です。実際は、運転の状態やお使いの給湯暖房機・暖房放熱器・オプション機器によって表示が異なります。

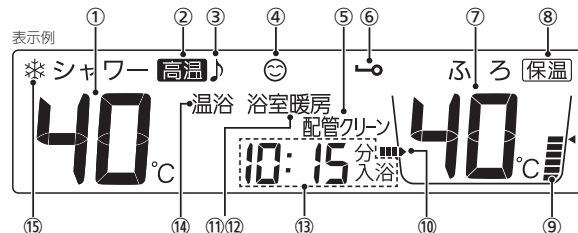

① 給湯温度表示

- ② 高温表示
給湯温度を60℃に設定したときに点灯。

- ③ 【インターホン機能付のリモコンの場合】
音楽スピーカーマーク
音楽スピーカー機能使用中に点灯。(P58)

- ④ ケアマーク
ケア機能「入」中に点灯。(P115)

- ⑤ 配管クリーン表示
ふろ配管クリーン中に点灯。(P50)

- ⑥ 操作ロックマーク
操作ロック中に点灯。(P54)

- ⑦ ふろ温度表示
ふろ湯量表示
ふろ湯量の設定中に点滅。(P39)

- ⑧ 保温表示
自動保温中(P34)、追いだし保温中(P42)に点灯。

- ⑨ ふろ湯量目盛
・ふろ湯量を目盛で表示。
・ふろ自動ランプ点滅中に動きます。(P34)

- ⑩ ■■■
おふろを沸かしているときや、浴槽への注湯(注水)中に動きます。(自動保温・自動たし湯中は表示しません)

- ⑪ 暖房表示
暖房中に点灯。

- ⑫ 浴室暖房表示
設置状況によっては、浴室暖房中に点灯。(P49)

- ⑬ 時計表示
台所リモコンがある場合のみ表示。

たし湯量/たし水量表示
たし湯量・たし水量の設定中に点滅。(P43)

ひかえめ給湯量表示
ECO(エコ)スイッチを「入」にすると、シャワールのひかえめ給湯量(L/分)が約10秒間点滅。(P63)
(P143に記載の給湯暖房機をお使いの場合は表示しません)

入浴タイマー表示
入浴タイマーの経過時間を「〇分入浴」と表示。(P36)

お湯カOUNTER表示
今、どれくらいお湯を使ったかを表示。(P6)

故障表示
不具合が生じたときに表示。(機器本体編の取扱説明書参照)

【給湯暖房機がドレン三方弁方式の場合】
凝縮水排水中表示
凝縮水を排水しているときに点滅。(機器本体編の取扱説明書参照)

【熱洗浄機能付の給湯暖房機の場合】
熱洗浄中表示
自動ふろ配管クリーン中、熱めのお湯が出ているときに点滅。(P50)

- ⑭ 【マイクロ温浴専用循環アダプターが付いている場合】
温浴表示
マイクロ温浴中に表示。(P86)

- ⑮ 凍結予防運転中マーク
凍結予防のためにポンプが作動しているときに点灯。(機器本体編の取扱説明書参照)

各部のなまえとはたらき(台所リモコン)

台所リモコンのスイッチ部

各スイッチは押して操作します。スイッチを押すと操作音や音声(操作の内容)でお知らせします。

- リモコン型番：238-N402型、238-N403型、238-N404型、238-N405型、238-N406型、238-N407型、238-N408型、238-N409型

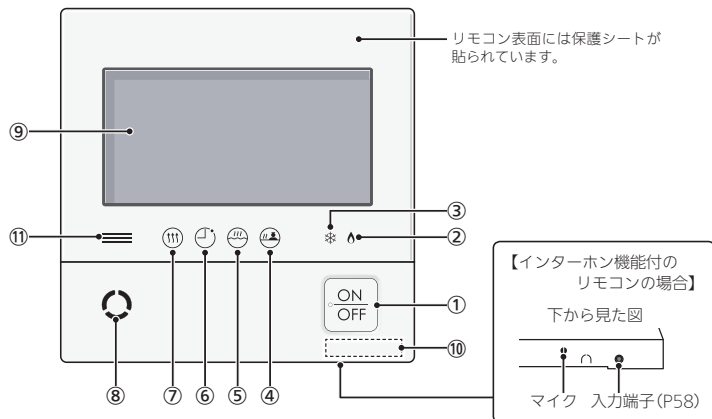

【インターホン機能付のリモコンの場合】
下から見た図
マイク 入力端子(P58)

- ON/OFFスイッチ・ランプ**
運転の「入」「切」に。
- 炎マーク**
給湯・お湯はり・追いだし・保温または暖房など、燃焼中に点灯。
- 凍結予防運転中マーク**
凍結予防のためにポンプが作動しているときに点灯。(機器本体編の取扱説明書参照)
- 浴室モニターマーク**
・エコ・ケアセンサーで入室を検知すると、白色に点灯。(P9)
・【全自動タイプのみ】浴槽に浸かると、オレンジ色に点灯。(P10)
(P143に記載の給湯暖房機をお使いの場合、この機能はありません)
- ふろマーク**
ふろ自動中(P32)、追いだし中(P40)、たし湯/たし湯中(P43)に点滅。
自動保温(自動たし湯)中・追いだし保温中は点灯。

- 予約マーク**
ふろ予約中(P45)・暖房予約中(P111)・浴室暖房予約中(P109)・床暖房予約中(P106)に点灯。
- 暖房マーク**
暖房中(P46,47)・床暖房中(P47)・浴室暖房中(P48)に点灯。
- スピーカー**
- 表示画面**(P21~26)
・タッチパネルです。(P21)
・リモコンの節電のため、「表示の節電」機能を備えています。(P21)
・表示画面のお手入れをするときは、P129の方法でタッチ操作を無効にしてください。
- リモコン型番**
- 【太陽光発電システムがある場合】
発電ランプ**
太陽光発電中に点灯します。
売電時：青色
買電時：オレンジ色

※238-N403型、238-N405型、238-N407型、238-N409型は、インターホン機能付です。
※238-N404型、238-N405型、238-N406型、238-N407型、238-N408型、238-N409型は、床暖房機能付です。

表示の節電について

- お湯を使わないまま、またはON/OFFスイッチを押したり画面をタッチしたりしないまま約10分たつと、表示が消えます。
- エコ機能「入」にしているときは、約1分で表示が消えます。(P7「もっと表示節電」)
- 画面が黒くなっていて、ON/OFFスイッチが「入」か「切」かわからない場合は、ON/OFFランプの点灯の有無を確認してください。
- 以下の操作で表示の節電が解除されます。
 - ・画面をタッチする
 - ・お湯を使う
 - ・ON/OFFスイッチを押す
- 以下の場合、表示の節電はしません。
 - ・給湯温度を60℃に設定している
 - ・ふろマーク ☉ 点滅中、点灯中

表示画面(タッチパネル)の操作の基本

- 台所リモコンの表示画面は、指でタッチするとスイッチ操作ができます。
- 圧力を感知するタイプのタッチパネルです。ある程度の方で確実にタッチしてください。

※片方の指で画面を触りながらもう片方の指で操作するなど、2点以上同時にタッチすると、正常に動作しません。
※必要以上に強く押すと、タッチした部分に画面のゆがみやムラが出ます。パネルの特性で、異常ではありませんが、何度も強く押すと故障の原因になる場合があります。

お願い

表示画面(タッチパネル)は、必ず指でタッチする

表示画面(タッチパネル)は、鋭利なものや固いもの(ボールペン、ピンなど)で押したり、必要以上に強く押したりしない
正常に動作しなかったり、タッチパネルの表面を傷つけたりする原因になります。

？ スイッチ操作がうまくいかないときは・・・

指の先でタッチ
してみてください

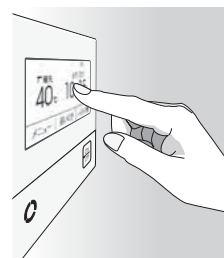

スイッチに指が当たる前に、爪や指の先端がスイッチ以外の場所に当たると、スイッチがタッチを感知しないことがあります。

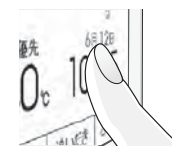

お知らせ

- 表示画面に市販の保護シートなどを貼り付けると、正常に動作しないことがあります。
- 画面の液晶には、一部に点灯しないドット(点)または、常時点灯するドット(点)が存在する場合がありますが、故障ではありません。

各部のなまえとはたらき(台所リモコン)

(つづき)

台所リモコンの表示画面

下記の表示画面は説明用です。実際は、運転の状態やお使いの給湯暖房機・暖房加熱器・オプション機器によって表示が異なります。

● トップ画面



ON/OFFスイッチ「切」時でも、表示画面をタッチすると画面が復帰し、メニューの設定・呼出(または通話)・暖房・床暖房などができます。
※ON/OFFスイッチ「切」時に画面復帰させた場合は、未操作で約1分たつと、表示の節電がはたらきます。



■ トップ画面のモードをお好みで変更できます

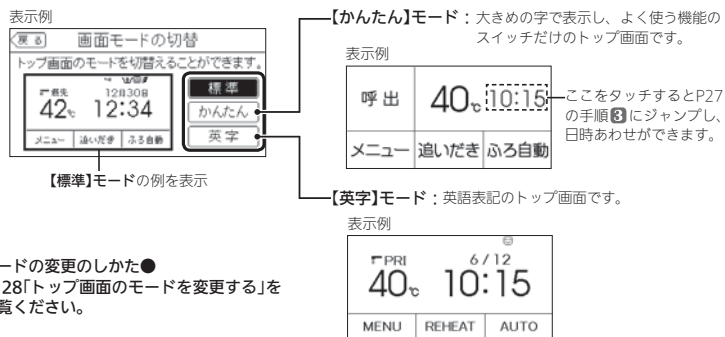

- モードの変更のしかた●
- P128「トップ画面のモードを変更する」をご覧ください。

お知らせ

- 他の画面からトップ画面に戻りたい場合は、【戻る】をタッチして1画面ずつ戻し、トップ画面にしてください。

タッチできるスイッチ表示

- ① **メニュースイッチ**
いろいろな設定を変えたり、メニューから運転するとき。
・お気に入りスイッチを操作するとき。(P25)
- ② **追いだきスイッチ**
ぬるいお風呂をお湯を沸かすとき。(P40)
スイッチが「入」のときは白黒反転します。
- ③ **ふろ自動スイッチ**
お風呂をお湯をためて沸かすとき。(P32)
スイッチが「入」のときは白黒反転します。
- ④ **給湯温度表示・スイッチ**
タッチすると、給湯やシャワーのお湯の温度変更画面に変わります。(P28)
- ⑨ **故障表示**
不具合が生じたときに表示。(機器本体編の取扱説明書参照)
故障表示をタッチすると、機器情報画面(P132)を表示します。

【給湯暖房機がドレン三方弁方式の場合】

凝縮水排水中表示 (CL)
凝縮水を浴室内に排水しているときに点滅。
(機器本体編の取扱説明書参照)

【熱洗浄機能付の給湯暖房機の場合】

熱洗浄中表示 (HCL)
自動ふろ配管クリーン中、熱めのお湯が出ているときに点滅。(P50)

- ⑬ **ふろ状態表示**
ふろ自動や追いだきなど、お風呂の機能の使用中に状態表示します。
お湯はりナビ
ふろ自動中のお湯はりの状況をお知らせします。(P33)
マルチタッチエリア
お好みで表示内容を変更できます。タッチすること、下記の表示内容に切り替わります。(P67)
日付・時計表示 (工場出荷時はこれを表示しています)
▼
現在の使用量表示
▼
今日のお湯使用量表示
▼
目標達成アイコン

- ⑰ **床暖房スイッチ または 暖房スイッチ**
・床暖房がある場合は床暖房スイッチ、暖房がある場合は暖房スイッチ、両方ある場合は床暖房スイッチを表示します。
・短く押し、床暖房設定画面または暖房設定画面になり、長押し(約2秒間)すると、床暖房スイッチまたは暖房スイッチが「入」になります。(P47)

タッチしても変わらない表示

- ⑤ **高温表示**
給湯温度を60℃に設定したときに点灯。
- ⑥ **優先表示**
点灯していれば、給湯温度が調節できます。(P28)
- ⑦ **【インターホン機能付のリモコンの場合】**
音楽スピーカーマーク
音楽スピーカー機能使用中に点灯。(P58)
- ⑧ **暖房中マーク 暖房中**
暖房中(P46,47)、浴室暖房中(P48)に点灯。
床暖房中マーク
・床暖房している場所の数字が点灯。(P47)
・床暖房が1か所の場合は、のみ点灯。
床暖房ひかえめマーク
「床暖房ひかえめ設定」(P108)を「入」に設定している場合、床暖房中に点灯。
- ⑩ **ふろ予約マーク**
ふろ予約中に点灯。(P45)
暖房予約マーク
暖房予約中に点灯。(P111)
床暖房予約マーク
床暖房予約中に点灯。(P106)
浴室暖房予約マーク
浴室暖房予約中に点灯。(P109)
- ⑪ **操作ロックマーク**
操作ロック中に点灯。(P54)
- ⑫ **無線LAN状態表示**
(別冊「無線LAN設定編」)
- ⑬ **ケアマーク**
ケア機能「入」中に点灯。(P115)
- ⑭ **エコマーク**
エコ機能「入」中に点灯。(P62)
- ⑮ **【⑬マルチタッチエリアが「日付・時計表示」以外のとき】**
時計表示

「各部のなまえとはたらき(台所リモコン)」

各部のなまえとはたらき(台所リモコン)

(つづき)

● メニュー画面

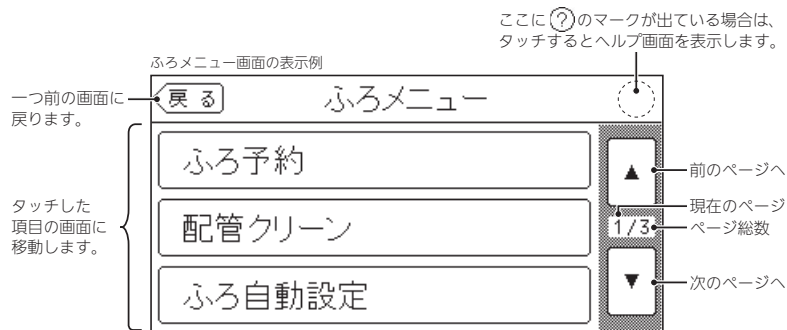
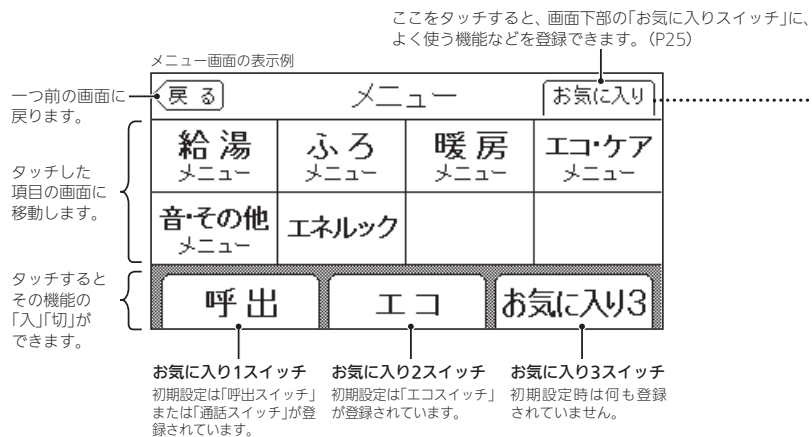

お気に入りスイッチの登録のしかた

1 メニュー画面の【お気に入り】をタッチ

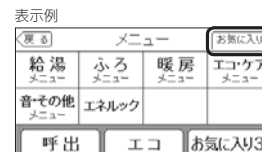

2 登録したいお気に入りスイッチをタッチする

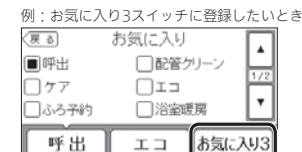

3 登録したい機能を選ぶ (タッチして■にする)

例：「浴室暖房」を登録したいとき

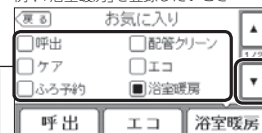

登録したい機能が表示されていないときは、ここをタッチしてページを送ってください

登録したい機能をタッチ

- » **しくみ**
- スイッチの名称が、選んだ機能に変わります。

各部のなまえとはたらき(台所リモコン)

● エネルック画面

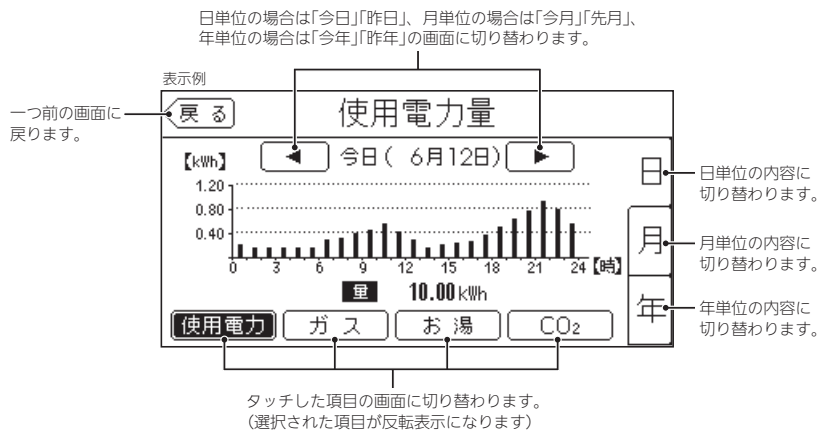

台所リモコンで日時を合わせる

- おふろの予約や、エネルック機能などを使うには、日時を合わせておく必要があります。
- ON/OFFスイッチ「入」「切」どちらでも設定できます。

手順 台所リモコンで操作します

1 トップ画面で【メニュー】をタッチ → 【音・その他メニュー】をタッチ

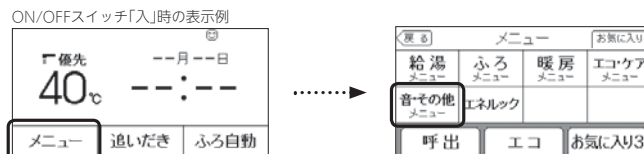

2 右下の▼をタッチして次ページへ → 【日時あわせ】をタッチ

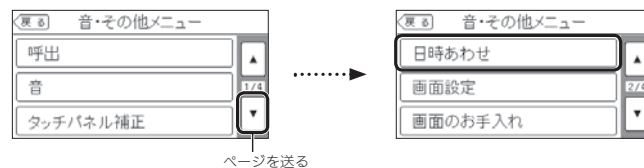

3 【次へ】をタッチ → 日時を入力し、【決定】で確定する

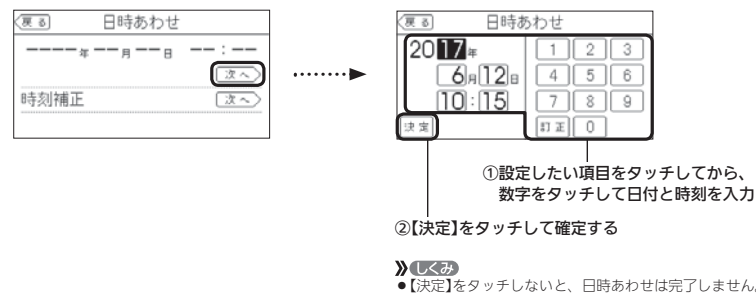

お知らせ

- 停電のあとや電源プラグを抜いたあとにはリセットされる場合があります。日時を合わせてください。
- 通常、ON/OFFスイッチを「切」にすると日時表示も消えますが、ON/OFFスイッチを「切」にしても日時表示をするよう、設定を変更できます。(P127「ON/OFFスイッチ「切」でも日時または時計を表示させる」)
- 無線LANルータと接続した場合は、インターネットを介して自動で日時あわせができます。別冊「無線LAN設定編」をご覧ください。

お湯の温度を調節してお湯を出す

台所リモコンでの手順

- 1 ON/OFFスイッチを押して「入」にする
《ON/OFFランプ点灯》
- 2 優先表示が点灯していることを確認し
給湯温度を調節する場合は
給湯温度をタッチする

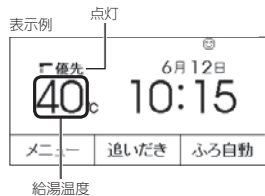
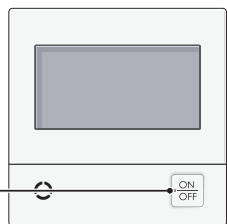

- 3 【-】【+】をタッチしてお湯の温度を調節する



- 》**しくみ**
- 1回タッチするごとに1段階ずつ、長押しすると連続で表示が変わります。ただし、44℃以上上げるときは、1回ずつタッチしてください。
 - 優先表示が点灯していない場合は、【-】【+】をタッチすると「ビビビ」と鳴って温度調節ができないことをお知らせします。(台所リモコンで温度調節ができないとき→P30)

- 4 給湯栓を開ける または シャワーを出す
《燃焼中 炎マーク点灯》



- ★**ヒント**
- サーマスタット式混合水栓をご使用の場合、水栓によってハンドルの設定よりぬるいお湯が出る場合があります。その場合は、リモコンの給湯温度をハンドルの温度より5～10℃高めに設定してください。詳しくは水栓の取扱説明書をご覧ください。※ただし、エコ機能を「入」にするときは、リモコンの給湯温度をやけどしない温度に設定してください。

■ お湯を止めたいとき

給湯栓を閉める または シャワーを止める

《炎マーク消灯》

浴室リモコンでの手順

- 1 ON/OFFスイッチを押して「入」にする
《ON/OFFランプ点灯》
- 2 優先ランプが点灯していることを確認する



- 3 給湯温度を調節する場合は
ふたの中のシャワー温度スイッチを押してお湯の温度を調節する

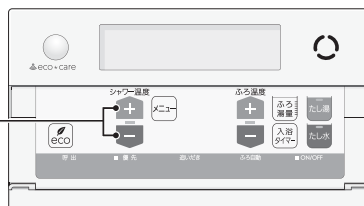

例：42℃

- 4 給湯栓を開ける または シャワーを出す
《燃焼中 炎マーク点灯》

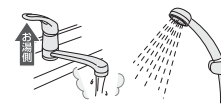

- ★**ヒント**
- サーマスタット式混合水栓をご使用の場合、水栓によってハンドルの設定よりぬるいお湯が出る場合があります。その場合は、リモコンの給湯温度をハンドルの温度より5～10℃高めに設定してください。詳しくは水栓の取扱説明書をご覧ください。※ただし、エコ機能を「入」にするときは、リモコンの給湯温度をやけどしない温度に設定してください。

■ お湯を止めたいとき

給湯栓を閉める または シャワーを止める

《炎マーク消灯》

■ お湯の温度の目安

| 温度 (°C) | | | | | | | | | | | | | | | | |
|---------|-----------|----|----|------|----|----|----|----|----|----|----|----|----|----|----|----|
| 32 | 35 | 37 | 38 | 39 | 40 | 41 | 42 | 43 | 44 | 45 | 46 | 47 | 48 | 50 | 55 | 60 |
| ぬるめ | シャワー、給湯など | | | 給湯など | | | | | | | | | | | | |
| 食器洗いなど | | | | | | | | | | | | | 高温 | | | |

60℃に設定すると、高温表示が約10秒間点滅→点灯

- 目安の温度ですので、季節や配管の長さなどの条件により、実際の温度とは異なります。
- 夏季など水温が高いときに、低い給湯温度(ぬるめ、食器洗いなど)に設定した場合、設定された温度より高いお湯が出る場合がありますので、必要に応じて水を混ぜ湯温を確認してからお使いください。
- 表示の温度をよく確かめてから使用してください。高温で使ったあと、あらためて使用するときは特に注意してください。

| | | | |
|-----------|--|-----------|--|
| 警告 | シャワーなどお湯の使用時は、リモコンに表示の温度をよく確かめ、手で湯温を確認してから使用する | 禁止 | シャワー使用時に使用者以外が、リモコンの温度を変えたり、ON/OFFスイッチを「切」にしたり、「優先」を切り替えたりしない |
| | 60℃の高温で使ったあと、あらためて使用するときは特に注意してください。やけど予防のため。 | | 高温に変更されたときのやけど予防のため。また、低温に変更されたりON/OFFスイッチを「切」にされると、冷水になって使用者が驚く原因になります。 |

お湯の温度を調節できないときは <優先切替>

■ 浴室リモコンで温度調節ができないとき

優先スイッチを押す

優先ランプが点灯すると、浴室リモコンで記憶していた給湯温度を表示し、お湯の温度が調節できます

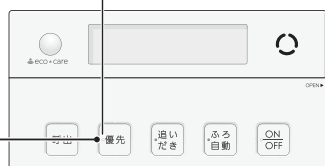

表示例
給湯温度 42°C 10:15 40°C
ふろ
シャワー
●再度優先スイッチを押すと、台所リモコンに優先が切り替わります。

■ 台所リモコンで温度調節ができないとき

ON/OFFスイッチを押していったん「切」にし、再度「入」にする《ON/OFFランプ点灯》

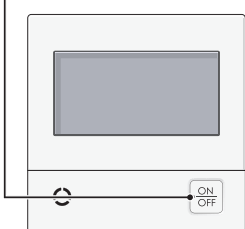

優先表示が点灯すると、台所リモコンで記憶していた給湯温度を表示し、お湯の温度が調節できます

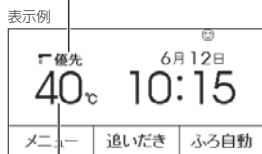

表示例
給湯温度 40°C 10:15
メニュー 追いだし 風呂自動

》しくみ

- 運転が停止します。運転を停止させたくない場合は、浴室リモコンの優先スイッチを押して切り替えてください。

■ 「優先」とは

台所、洗面所、シャワーなど、機器からお湯を供給しているところには、同じ温度のお湯が出ます。そのため、お湯を使っているときに他の人が給湯温度を変えてしまうと、出ているお湯の温度が変わり、使っている人がやけどをしたり、急に冷たくなって驚く原因になります。

このような事故などを防ぐために、リモコンが複数ある場合は1つのリモコンでしか給湯温度が変えられないようになっています。

給湯温度を調節できることを「優先」と呼び、給湯温度を調節できるリモコンには、優先表示または優先ランプが点灯します。

■ON/OFFスイッチを「入」にしたリモコンが優先になります。

■浴室リモコンの優先スイッチで、リモコンの優先を切り替えることができます。

ふろ自動のお湯はりのしくみ

- 全自動タイプと自動タイプで、お湯はりのしくみが異なります。

全自動タイプ

設定したふろ温度・ふろ湯量(水位)で自動的にお湯はり



沸き上がり後は自動保温します
※「ごきげんオート」機能もついています。(P.35)



お湯が減ると、自動的にたし湯して水位を保ちます



自動タイプ

設定したふろ温度・ふろ湯量(リットル)で自動的にお湯はり



沸き上がり後は自動保温します



お湯が減ったらたし湯で増やすことができます(P.43)



シャワー使用時に使用者以外が、リモコンの温度を変えたり、ON/OFFスイッチを「切」にしたり、「優先」を切り替えたりしない

高温に変更されたときのやけど予防のため。また、低温に変更されたりON/OFFスイッチを「切」にされると、冷水になって使用者が驚く原因になります。

お風呂を沸かす <ふる自動>

●浴槽が空の状態からお風呂を入れる場合は、この方法をおこなってください。

準備

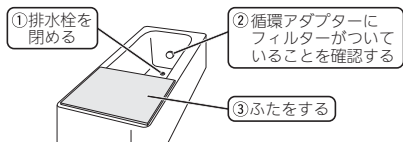

台所リモコンでの手順

1 ON/OFFスイッチを押して「入」にする

《ON/OFFランプ、優先表示点灯》

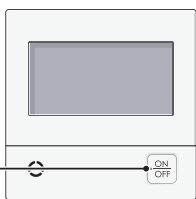

2 【ふる自動】をタッチして「入」にする

《ふるマーク点滅》

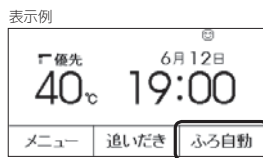

》**しくみ**
●【ふる自動】が反転表示になります。

【ふる自動 開始】

《 燃焼中 炎マーク点灯 》

下記の画面を表示している間は、それぞれの設定ができます

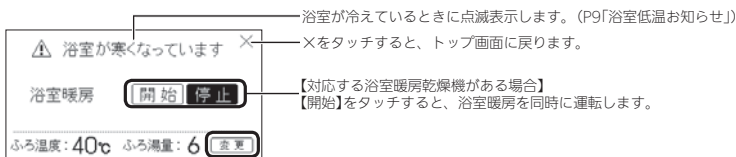

★**ヒント**
●ふる温度の目安 (P38)
●ふる湯量の目安 (P39)

ふる温度変更 ふる湯量変更

お湯はりの状況のリモコンでお知らせします<お湯はりナビ>

お湯はり中の表示例



お湯が入るにしたい、浴槽表示の湯量が徐々に増えていきます

》**しくみ**
●実際の水位を表すものではありません。
●沸かし直し時、残り湯の量によっては急に浴槽表示の湯量が増えることがありますが、異常ではありません。

》**しくみ**
●入浴できる状態に近づくと、音声でお知らせします。

【沸き上がり】
《ふるマーク点灯》

》**しくみ**
●メロディと音声でお知らせします。

【自動保温・自動たし湯】※自動たし湯は全自動タイプのみ

《 燃焼中 炎マーク点灯 》

▶**参照**
●自動保温・自動たし湯の時間 (P35, P100) や、自動たし湯の有無 (P101) を変更できます。

- 浴室への入室・退室や、浴槽に浸かったり出たりしたことを台所リモコンで確認できます。
→ P9~11「浴室モニター」
※P143に記載の給湯暖房機をお使いの場合、浴槽に浸かったり出たりしたことは確認できません。
- 浴槽に浸かってからの経過時間を、台所リモコンで確認できます。→ P36「自動入浴タイマー」
※P143に記載の給湯暖房機をお使いの場合、この機能はありません。

ふる自動をやめたいとき 沸き上がり後、自動保温・自動たし湯の必要がないとき

【ふる自動】をタッチして「切」にする

》ふるマーク点灯
》**しくみ**
●【ふる自動】が反転表示から通常表示に戻ります。

警告 浴槽の湯温を手で確認してから入浴する
やけど予防のため。

浴室リモコンでの手順は、次ページ ▶

お風呂を沸かす(つづき) <ふろ自動>

浴室リモコンでの手順

1 ON/OFFスイッチを押して「入」にする

《ON/OFFランプ、優先ランプ点灯》



2 ふろ湯量・ふろ温度を確認する



▶参照
●ふろ温度の調節(P38)、ふろ湯量の調節(P39)

3 ふろ自動スイッチを押して「入」にする

《ふろ自動ランプ点灯→約10秒後点滅》

【ふろ自動 開始】

《燃焼中 炎マーク点灯》



動きます

▶しくみ
●入浴できる状態に近づく、音声でお知らせします。

【沸き上がり】

《ふろ自動ランプ点灯》

▶しくみ
●メロディと音声でお知らせします。

【自動保温・自動たし湯】※自動たし湯は全自動タイプのみ

《燃焼中 炎マーク点灯》



保温中 点灯

▶参照
●自動保温・自動たし湯の時間(P35,P100)や、自動たし湯の有無(P101)を変更できます。

●浴槽に浸かってからの経過時間を確認できます。
→P36「自動入浴タイマー」
※P143に記載の給湯暖房機をお使いの場合、この機能はありません。

■ ふろ自動をやめたいとき

■ 沸き上がり後、自動保温・自動たし湯の必要がないとき

ふろ自動スイッチを「切」にする

《ふろ自動ランプ消灯》

ぬるさを感じる前に追っぴだしますくごきげんオート / 全自動タイプの自動保温中のみ

水位が上がると、入浴したことを水位センサーが検知します。

約30秒後に追っぴだきを開始し、設定したふろ温度まであたためます。



- 以下の場合ははたらきません。
 - 自動保温中の追っぴだき動作・自動たし湯が完了してから約2分間
 - 自動保温中に追っぴだき・たし湯をした場合、動作が完了してから約2分間
 - 自動保温中にたし水をした場合、動作が完了してから約15分間
 - 追っぴだき保温中

お知らせ

- ふろ自動をはじめると、しばらくは浴槽の循環アダプターからお湯が出たり止まったりします。残り湯の量を確認しているため、故障ではありません。

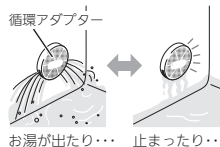

お湯が出たり… 止まったり…

- 水温が高いときや、ふろ温度を低く設定しているときは、お湯はりのはじめに水が出る場合があります。
- ふろ自動開始～沸き上がりの間に、台所やシャワーでお湯を使うと、ふろ自動を中断します。お湯を使い終わると再開します。
- 入浴剤を使用するときの注意については、機器本体編の取扱説明書「必ずお守りください(安全上の注意)」をご覧ください。
- 沸き上がらないうちに、何度もふろ自動の「切」「入」をくりかえすと、お湯があふれることがあります。
- 浴槽のお湯(水)を排水するときは、ふろ自動が「切」になっていることを確認してから排水してください。

自動保温・自動たし湯の時間を変更する

- ON/OFFスイッチ「入」「切」どちらでも変更できます。
- ふろ自動「入」中は変更できません。
- ユーザー設定でも変更できます。(P100)

浴室リモコンでの手順

1 ふたの中のメニュースイッチを「保温時間」の画面になるまで押す

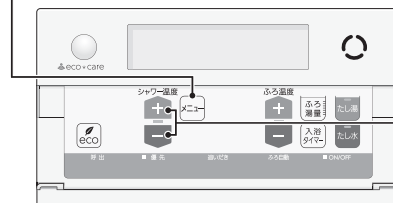

2 シャワー温度スイッチを押して調節する



保温時間 点滅

設定範囲(h=時間)
oF: 自動保温しません。
(全自動タイプは自動たし湯もしません)
1h~9h(1h刻み); 1~9時間

▶しくみ
●約10秒そのままにすると、元の画面に戻ります。

警告 浴槽の湯温を手で確認してから入浴するやけど予防のため。

入浴タイマーについて

全自動タイプの場合は「自動入浴タイマー」がはたらきます

- 浴槽に浸かったことを水位センサーが検知すると、自動的に入浴タイマーを開始し、時間経過を音でお知らせします。
- 自動タイプの場合や、P143に記載の給湯暖房機をお使いの場合は、この機能はありません。
- 台所リモコンでもタイマー表示します。



浴室リモコンの表示例



約1分たつまでは「ー」を表示。数字は1分ごとに増えます。

台所リモコンの表示例

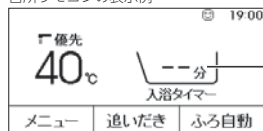

約1分たつまでは「ー」を表示。数字は1分ごとに増えます。

》しくみ

- 浴室リモコンでは、約5分おきに「ボーン」と鳴って時間経過をお知らせします。(お知らせ音の間隔を変更できます→P102) 台所リモコンでは、音のお知らせはしません。
- 99分のあとは、タイマーは終了します。
- 浴槽から出るとタイマーは中断し、再度浴槽に浸かると再開します。《中断中 入浴タイマー表示点滅》
- 水位センサーが浴槽から出たことを検知し、エコ・ケアセンサーが退室を検知すると、自動入浴タイマーが終了し、時計表示に戻ります。
- 自動入浴タイマーが開始したあとに、浴室リモコンの入浴タイマースイッチを押すと、中断します。そのあとは、手動のみ入浴タイマーが使用できます。

■ 終了したいとき

浴室リモコンの入浴タイマースイッチを約2秒長押しする(ピッと鳴るまで)

手動でも入浴タイマーが使用できます(全自動タイプ・自動タイプ)

- 台所リモコンでもタイマー表示します。

手順

浴室リモコンで操作します

1 ON/OFFスイッチを押して「入」にする

《ON/OFFランプ、優先ランプ点灯》

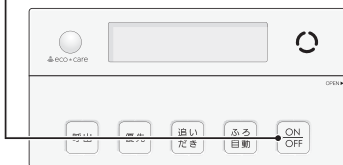

2 ふたの中の入浴タイマースイッチを押す

【入浴タイマー 開始】

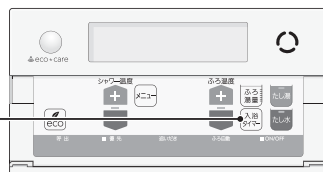

》しくみ

- 浴室リモコンでは、約5分おきに「ボーン」と鳴って時間経過をお知らせします。(お知らせ音の間隔を変更できます→P102) 台所リモコンでは、音のお知らせはしません。
- 99分のあとは、タイマーは終了します。

■ 中断したいとき

入浴タイマースイッチを押す 再開するときは、再度入浴タイマースイッチを押してください。

■ 終了したいとき

入浴タイマースイッチを約2秒長押しする(ピッと鳴るまで)

残り湯を沸かし直す

- 浴槽に残り湯がある場合は、ふる自動または追いだきで沸かし直しできます。ただし、下記の条件によって沸き上がりの湯量が異なる場合がありますのでご注意ください。

全自動タイプの場合は「ふる自動」で

「ふる自動」を「入」にするだけで、設定したふる温度・ふる湯量で沸かし直しできます(P32)



自動タイプの場合はご注意ください

● 残り湯の量が充分あるとき(循環アダプターがかかっているとき)

➡「追いだき」で沸かし直してください(P40)

追いだきで沸かし直せば湯量はそのまま



「ふる自動」でも沸かし直しできますが、条件によって沸き上がりの湯量が異なります。

- 沸き上がりの湯量がばらつき、あふれる場合があります。
- ふる設定温度と残り湯の温度が近い場合、残り湯の量はそのまま沸かし直します。
- 給湯暖房機の種類によっては、前回「ふる自動」で沸かしてから4時間以内の場合、残り湯の量はそのまま沸かし直します。

● 残り湯が少なく、循環アダプターより下にあるとき

➡「ふる自動」で沸かし直してください(P32)

あふれにご注意

※設定量のお湯はりをするため、残り湯の量だけ沸き上がりの量が増えますのであふれにご注意ください。

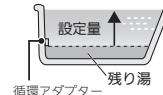

お知らせ

- 残り湯を沸かし直す場合は、ふる自動ではじめからお湯はりするよりも、沸き上がり時刻が遅くなります。(残り湯の湯温によって異なります) 沸き上がりに時間はかかりますが、ガスの消費量がそれほど多くなるわけではありません。

沸き上がりのふろ温度を調節する

手順 浴室リモコンで操作します

1 ON/OFFスイッチを押して「入」にする
《ON/OFFランプ、優先ランプ点灯》

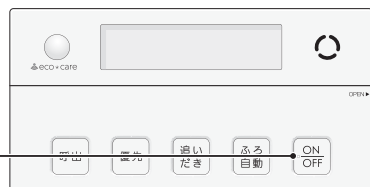

2 ふたの中のふろ温度スイッチを押して、お好みの温度に調節する

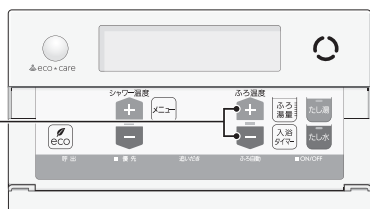

表示例
シャワー 40°C 10:15 ふろ 41°C
ふろ温度

》**しくみ**
 ●変更した温度は記憶します。
 ●1回押すと1°Cずつ、長押しすると連続で表示が変わります。ただし、46°C以上に上げるときは、1回ずつ押してください。

ふろ温度の目安

| ふろ温度の目安 (°C) | | | | | | | | | | | | | | | |
|--------------|----|----|----|----|-----|----|----|----|----|-----|----|----|----|----|----|
| 33 | 34 | 35 | 36 | 37 | 38 | 39 | 40 | 41 | 42 | 43 | 44 | 45 | 46 | 47 | 48 |
| ぬるめ | | | | | ふつう | | | | | あつめ | | | | | |

設定するふろ温度は目安です。実際の沸き上がり温度と設定温度は、季節や配管の長さなどの条件により異なります。

沸き上がりのふろ湯量を調節する

手順 浴室リモコンで操作します

1 ON/OFFスイッチを押して「入」にする
《ON/OFFランプ、優先ランプ点灯》



2 ふたの中のふろ湯量スイッチを押す

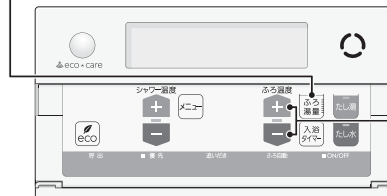

3 ふたの中のふろ温度スイッチを押して、お好みの湯量に調節する

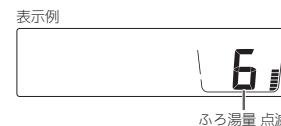

表示例
ふろ湯量 点滅 6

》**しくみ**
 ●変更した湯量は記憶します。
 ●操作後約10秒たつと、元の画面に戻ります。

★(ヒント)

- 設定したふろ湯量どおりに沸き上がらない場合は、以下をご確認ください。
 - ・浴槽の循環アダプターのフィルターにゴミや毛髪などが詰まっていたら、お手入れしてください。(機器本体編の取扱説明書「日常の点検・お手入れのしかた」)
 - ・全自動タイプで、フィルターをお手入れしてもなお問題があるときは、記憶しているふろ湯量(水位)が合っていない場合があります。P139の方法で、水位をリセットしてください。
 - ・自動タイプの場合、残り湯をふろ自動で沸かし直すと、設定した湯量どおりになりません。(P37)

ふろ湯量の目安

【全自動タイプ】

| ふろ湯量表示 | 「6」を基準とした水位(目安) | ※基準「6」の水位は、設置されている浴槽の形状などによって異なります。※水位の数値は目安です。浴槽の形状などによって、誤差が生じます。※循環アダプターの中心が浴槽底面から10cmのときの基準「6」の水位は、約38cmです。 |
|--------|-----------------|---|
| 11 | +10cm | |
| 10 | +8cm | |
| 9 | +6cm | |
| 8 | +4cm | |
| 7 | +2cm | |
| 6 | 基準 | |
| 5 | -2cm | |
| 4 | -4cm | |
| 3 | -6cm | |
| 2 | -8cm | |
| 1 | -10cm | |

【自動タイプ】

| ふろ湯量表示 | 湯量(目安) | 浴槽の大きさ(目安) |
|--------|---------|------------|
| 11 | 330リットル | 1600タイプ |
| 10 | 300リットル | |
| 9 | 270リットル | |
| 8 | 245リットル | 1400タイプ |
| 7 | 220リットル | |
| 6 | 200リットル | 1200タイプ |
| 5 | 180リットル | |
| 4 | 165リットル | 900タイプ |
| 3 | 150リットル | |
| 2 | 140リットル | 800タイプ |
| 1 | 130リットル | |

□ = 初期設定(工場出荷時)

沸き上がりのふろ温度を調節する / 沸き上がりのふろ湯量を調節する

ぬるいお風呂のお湯を沸かす <追いだき>

●設定したふろ温度まで追いだきができます。

準備

お湯(水)の量を確認する

循環アダプターの
上部より5cm以上
お湯(水)があること

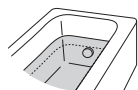

台所リモコンでの手順

1 ON/OFFスイッチを押して「入」にする

《ON/OFFランプ、優先表示点灯》

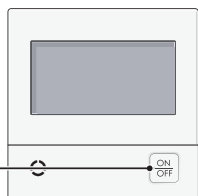

2 【追いだき】をタッチして「入」にする

《ふろマーク点灯》

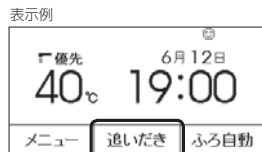

》**しくみ**

●【追いだき】が反転表示になります。

【追いだき 開始】《 燃焼中 炎マーク点灯 》

下記の画面を表示し、追いだき保温・浴室暖房の設定ができます

浴室が冷えているときに点滅表示します。(P9「浴室低温お知らせ」)
Xをタッチすると、トップ画面に戻ります。
【対応する浴室暖房乾燥機がある場合】
【開始】をタッチすると、浴室暖房を同時に運転します。
【する】をタッチすると、追いだき後に「追いだき保温」をします。

追いだき保温とは――
●追いだき完了後に保温します。保温の時間はふろ自動と同じです。
ただし、全自動タイプでも自動たし湯はしません。
●ごきげんオート(P35)はたつきません。

■ 台所リモコンで追いだきすると、追いだきの状況をリモコンでお知らせします

表示例
優先 40℃ 追いだき
メニュー 追いだき ふろ自動
現在のふろ温度 設定したふろ温度 (目安) 36.40℃

》**しくみ**

●沸き上がり前、入浴できる状態に近づくと、音声でお知らせします。

【追いだき 完了】

追いだき保温をしない場合……《ふろマーク点灯》
追いだき保温をする場合……《ふろマーク点灯》【ふろ自動】が反転表示になります。

》**しくみ**

●メロディと音声でお知らせします。
●【追いだき】が反転表示から通常表示に戻ります。

追いだき保温「する」にした場合【追いだき保温】

《 燃焼中 炎マーク点灯 》

■ 追いだきを途中でやめたいとき → 【追いだき】をタッチして「切」にする

《ふろマーク点灯》

【追いだき】が反転表示から通常表示に戻ります。

■ 追いだき保温をやめたいとき → 【ふろ自動】をタッチして「切」にする

《ふろマーク点灯》

【ふろ自動】が反転表示から通常表示に戻ります。

お知らせ

●【ふろ自動】が反転表示し、ふろマーク点灯が点滅しているときは、追いだきをすることができません。

浴室リモコンでの手順は、次ページ →

ぬるいお風呂のお湯を沸かす(つづき) <追いだき>

浴室リモコンでの手順

1 ON/OFFスイッチを押して「入」にする
《ON/OFFランプ、優先ランプ点灯》



2 追いだきスイッチを押して「入」にする
《追いだきランプ点灯》

- 追いだき後に「追いだき保温*」をしたいときは追いだきスイッチを約2秒間長押しする(ピツと鳴るまで)
《追いだきランプ点灯》

※追いだき保温とは

- 追いだき完了後に保温します。保温の時間はふる自動と同じです。ただし、全自動タイプでも自動たし湯はしません。
- ごきげんオート(P35)はたつきません。

【注意】

- ふる自動の自動保温中に追いだきスイッチを長押しすると、ふる自動スイッチが「切」になり追いだきスイッチが「入」になります。(自動保温は追いだき保温に変わります)

【追いだき 開始】
《 燃焼中 炎マーク点灯 》
表示例



動きまます

現在のふる温度(目安) 設定したふる温度

36・40℃

● 長押しで追いだきした場合は、台所リモコンに追いだきの状況をお知らせします。

● 長押しで追いだきした場合は、入浴できる状態に近づく、音声でお知らせします。

【追いだき 完了】
《 追いだきランプ消灯 》

● 長押しで追いだきした場合は、メロディと音声でお知らせします。

長押しで追いだきした場合【追いだき保温】
《 ふる自動ランプ点灯 》《 燃焼中 炎マーク点灯 》



- 追いだきを途中でやめたいとき → 追いだきスイッチを「切」にする《追いだきランプ消灯》
- 追いだき保温をやめたいとき → ふる自動スイッチを「切」にする
《ふる自動ランプ、保温表示消灯》

お知らせ

- 設定したふる温度まで追いだきます。それ以降は押すたびに+1℃上がり、設定温度+3℃を上限に(設定温度45℃以上の場合は、48℃まで)追いだきます。
- P143に記載の給湯暖房機をお使いの場合、くりかえし押すと約50℃まで追いだきます。やけどに注意してください。
- ふる自動ランプ点滅中は、追いだきをすることができません。
- 追いだきと給湯(または暖房)を同時に使うと、循環アダプターから出るお湯の温度が変化したり、沸き上がりが遅くなったりする場合があります。

お風呂のお湯を増やす<たし湯>・ぬるくする<たし水>

手順 浴室リモコンで操作します

1 ON/OFFスイッチを押して「入」にする
《ON/OFFランプ、優先ランプ点灯》

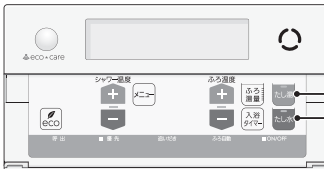

2 たし湯をするには
ふたの中のたし湯スイッチを押して「入」にする
《たし湯ランプ点灯》

2 たし水をするには
ふたの中のたし水スイッチを押して「入」にする
《たし水ランプ点灯》

【たし湯・たし水 開始】

表示例



たし湯量(たし水量) 点滅

約10秒後

動きまます

● 台所リモコンでは、たし湯・たし水中はふるマーク(炎)点滅。

● 【たし湯の場合】設定したふる温度のお湯が、約20リットル入ります。《燃焼中 炎マーク点灯》

● 【たし水の場合】水が約10リットル入り、その後約3リットルのお湯が入ります。《お湯が入るとき炎マーク点灯》

たし湯量(たし水量)表示が点滅している約10秒間はふる温度スイッチを押して、たし湯量(たし水量)が変更できます



たし湯の設定範囲(リットル)：たし水の設定範囲(リットル)
10、20、40、60、80、100；10、20、30、40、50、60

● 変更したたし湯量・たし水量は記憶しません。

● 操作後約10秒たつと、元の画面に戻ります。

【たし湯・たし水 完了】
《たし湯ランプ・たし水ランプ消灯》

- たし湯を途中でやめたいとき → たし湯スイッチを押して「切」にする《たし湯ランプ消灯》
 - たし水を途中でやめたいとき → たし水スイッチを押して「切」にする《たし水ランプ消灯》
- たし水を途中でやめても、約3Lのお湯が入ります。《お湯が入るとき炎マーク点灯》
- お知らせ**
- たし湯・たし水中に台所やシャワーでお湯を使うと、たし湯・たし水を中断します。お湯を使い終わると再開します。
 - ふる自動ランプ点滅中は、たし湯・たし水をすることができません。

ぬるいお風呂のお湯を沸かす(追いだき) / お風呂のお湯を増やす(たし湯)・ぬるくする(たし水)

お風呂沸かしを予約する <ふろ予約>

- ご希望の時刻にお風呂を沸かすことができます。一度予約時刻を設定すれば記憶しますので、ふろ予約「する」にすることで毎回同じ時刻にお風呂が沸き上がります。
- 予約時刻(沸き上がり時刻)の約30分～60分前にふろ自動を開始するため、60分前までには予約してください。
- 残り湯があっても、ふろ予約できます。その場合の沸き上がり湯量は、P37「残り湯を沸かし直す」と同じになります。
- ON/OFFスイッチ「入」「切」どちらでも設定できます。

準備

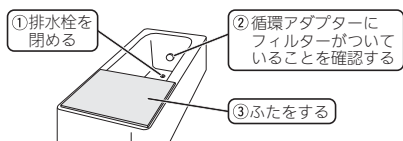

手順

台所リモコンで操作します

1 トップ画面で【メニュー】をタッチ → 【ふろメニュー】をタッチ

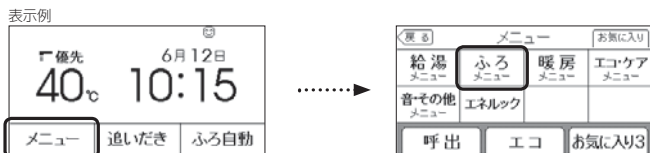

2 【ふろ予約】をタッチ → 予約時刻を変更しない場合は、4へ 予約時刻を変更する場合は、「予約終了時刻」の【次へ】をタッチ



3 【-】【+】をタッチして沸き上がり時刻を設定し、【戻る】をタッチする

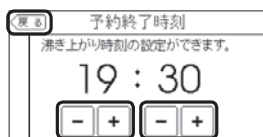

時刻を設定したらタッチする

- 》**しくみ**
- 「分」は10分刻みで設定できます。
 - 設定した予約時刻は記憶します。

4 ふろ予約の【する】をタッチする

《予約マーク点灯》

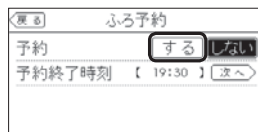

ふろ予約中のトップ画面例

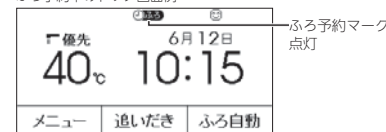

【ふろ自動 開始】

予約した時刻にお風呂が沸き上がるように、約30分～60分前に開始します

《ふろマーク点滅》《燃焼中 炎マーク点灯》

》**しくみ**

- 【ふろ自動】が反転表示になります。
- ふろ予約の場合は、お湯はリナビ(P33)をしません。また、入浴できる状態に近づいても音声でのお知らせはしません。

【沸き上がり】

《ふろマーク点灯》《ふろ予約マーク点灯》、予約マーク消灯

》**しくみ**

- メロディと音声でお知らせします。

【自動保温・自動たし湯】※自動たし湯は全自動タイプのみ

《燃焼中 炎マーク点灯》

■ ふろ自動が始まる前に、予約をやめたいとき

【メニュー】→【ふろメニュー】→【ふろ予約】→
「予約」の【しない】をタッチして予約を解除する

《ふろ予約マーク点滅》、予約マーク消灯

■ ふろ自動が始まったあとで、ふろ自動をやめたいとき

【ふろ自動】をタッチして「切」にする

《ふろマーク点灯》、ふろ予約マーク点滅、予約マーク消灯

》**しくみ**

- 【ふろ自動】が反転表示から通常表示に戻ります。
- 「予約」の【しない】をタッチして予約を解除しても、「切」にできます。

お知らせ

- 前日などの残り湯(水)があるときや、ふろ自動が始まったあとでお湯を使ったときは、沸き上がり時刻が遅くなる場合があります。

暖房(床暖房)する

暖房放熱器の運転スイッチを「入(切)」にすれば、暖房を開始(停止)します

浴室暖房乾燥機

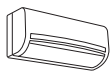

ファンコンベクター
ルームヒーター



床暖房

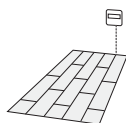

手順 台所リモコンや浴室リモコンでの操作は不要です

1 暖房する部屋の暖房放熱器の運転スイッチを「入」にする

《暖房マーク④点灯》《燃焼中 炎マーク点灯》



》しくみ

- ON/OFFスイッチ「入」「切」どちらでも、暖房の「入」「切」ができます。
- パネルヒーターが併設されている場合は、パネルヒーターのバルブを開けておくと同時に暖房します。

暖房放熱器の運転スイッチを「入」にしても暖房できない場合(P47)

2 必要に応じて、暖房放熱器の温度などを調節する

★ヒント

- 暖房放熱器の調節方法などについては、暖房放熱器側の取扱説明書に従ってください。

■ 暖房をやめたいとき

暖房放熱器の運転スイッチを「切」にする

《暖房中マーク 暖房中 消灯、暖房マーク④消灯》

お知らせ

- 暖房と、給湯または追いだし(ふろ自動含む)を同時に使うと、暖房放熱器の温風の温度が変化したり、多少低くなったりする場合があります。

暖房放熱器の運転スイッチを「入」にしても暖房できない場合
または、運転スイッチがない場合(パネルヒーターなど)

- 台所リモコンのトップ画面の【暖房】または【床暖房】で、暖房ができます。
- ※238-N402型、238-N403型は、床暖房機能はありません。

パネルヒーター



リモコンのない床暖房

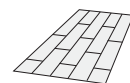

手順 台所リモコンで操作します

1 トップ画面で【暖房】または【床暖房】を、約2秒間長押しする(ピッと鳴るまで) 《暖房マーク④点灯》《燃焼中 炎マーク点灯》

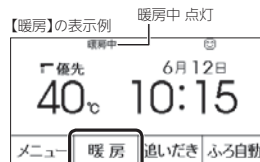

》しくみ

- 【暖房】または【床暖房】が反転表示になります。
- ON/OFFスイッチ「入」「切」どちらでも、暖房または床暖房の「入」「切」ができます。
- 床暖房の場合は、暖房メニューの「床暖房スイッチ設定」(P108)で設定された場所がすべて運転「入」になります。
- 床暖房で、「床暖房ひかえめ設定」(P108)を「入」にしている場合は、床暖房ひかえめマーク④ひかえめを表示します。

2 ①暖房放熱器に運転スイッチがある場合は、運転スイッチを「入」にする またはパネルヒーターのバルブを開ける ②必要に応じて、暖房放熱器の温度などを調節する

★ヒント

- 暖房放熱器の調節方法などについては、暖房放熱器側の取扱説明書に従ってください。

■ 暖房をやめたいとき

①【暖房】または【床暖房】を、約2秒間長押しして「切」にする

《暖房中マーク 暖房中 または床暖房中マーク④消灯(1か所の場合は④)消灯、暖房マーク④消灯》

》しくみ

- 【暖房】または【床暖房】が反転表示から通常表示に戻ります。

②暖房放熱器に運転スイッチがある場合は、運転スイッチを「切」にする
またはパネルヒーターのバルブをゆっくり閉める

お知らせ

- トップ画面の【暖房】を長押しではなく普通にタッチすると、暖房の設定画面(P110「暖房する」の手順②)に変わります。また、【床暖房】を普通にタッチすると、床暖房の詳細設定画面(P105「床暖房をする」の手順②)に変わります。

給湯暖房機のリモコンで浴室暖房をする

●対応する浴室暖房乾燥機がある場合に表示します。

準備

- ①浴室のドアと窓を閉める
- ②浴室暖房乾燥機の温度などを調節する

★ヒント

●浴室暖房乾燥機の調節方法については、浴室暖房乾燥機側の取扱説明書に従ってください。

台所リモコンでの手順

1 トップ画面で【メニュー】をタッチ → 【暖房メニュー】をタッチ

ON/OFFスイッチ「入」時の表示例

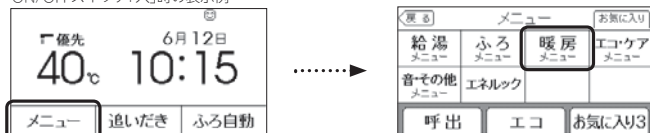

》しくみ

●ON/OFFスイッチ「入」「切」どちらでも、浴室暖房の開始・停止ができます。

2 【浴室暖房】をタッチ → 「運転」の【開始】をタッチ

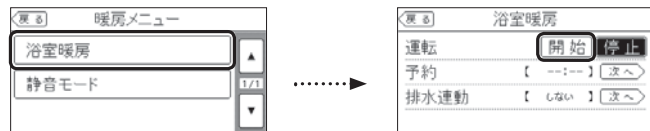

【浴室暖房 開始】

《 暖房マーク点灯 》《 燃焼中 炎マーク点灯 》

暖房中 点灯



》しくみ

●浴室暖房乾燥機で設定した運転時間がたつと、自動的に浴室暖房が停止します。

浴室リモコンでの手順

1 ふたの中のメニュースイッチを「浴室暖房」の画面になるまで数回押す



「切」点滅

》しくみ

●ON/OFFスイッチ「入」「切」どちらでも、浴室暖房の「入」「切」ができます。

2 シャワー温度スイッチの【+】を押して「入」を点滅させる



「入」点滅

》しくみ

●約10秒そのままにすると、元の画面に戻ります。

【浴室暖房 開始】

《 浴室暖房表示点灯 》《 燃焼中 炎マーク点灯 》

》しくみ

●浴室暖房乾燥機で設定した運転時間がたつと、自動的に浴室暖房が停止します。

お知らせ

- 浴室暖房乾燥機の種類によっては、この方法で操作できないものがあります。
- 脱衣室暖房機の種類によっては、脱衣室暖房機も同時に運転します。
- 給湯暖房機の種類によっては、浴室暖房と、給湯または追いだき(ふる自動含む)を同時に使うと、浴室暖房乾燥機の温風の温度が変化したり、多少低くなったりする場合があります。

ふろ配管クリーンについて

- 「ふろ配管クリーン」は、ふろ配管内に新しいお湯を流して、ふろ配管内の残り湯を押し出す機能です。
- 熱洗浄機能付の給湯暖房機の場合は、熱めのお湯を流して、ふろ配管内についている皮脂などを落としやすくします。

自動ふろ配管クリーン / 全自動タイプのみ

1 排水栓を抜く前に、条件1~3をすべて満たしているか確認する

条件1 「ふろ自動」でお風呂を沸かしましたか？

条件3 今、ふろ自動スイッチは「切」になっていますか？

条件2 今、残り湯は循環アダプターの上部より5cm以上ありますか？



すべての条件を満たさなければ、自動ふろ配管クリーンは作動しないので、手動ふろ配管クリーン(P51)でおこなってください。

- 「条件1」で、「ふろ自動」のあと追いかしたり、ON/OFFスイッチを「切」にしても問題ありません。
- ふろ自動スイッチでのお湯はり終了のお知らせの後も、ふろポンプがしばらく回っています。ふろ自動スイッチを「切」にするのは、お知らせの約2分以上経過後にしてください。自動ふろ配管クリーンが作動しない場合があります。
- 「条件2」で、循環アダプターより上に残り湯があっても、一度循環アダプターより下になったあとで、たし湯操作をしたり給湯栓などからお湯を溜らせた場合は、作動しません。

2 ON/OFFスイッチを押して「入」にする

3 排水栓を抜く

- 次の場合は、条件があっても自動ふろ配管クリーンがはたらかないことがあります。
 - ・給湯やシャワーの使用中に排水栓を抜いたとき。
 - ・排水スピードが遅いとき。(例：浴槽の排水口が詰まっているなど)
- 市販または洗濯機付属のふろ水ポンプなどで浴槽水をくみ上げた場合、浴槽水の減るスピードによっては、作動したりしなかったりすることがあります。

残り湯が循環アダプター付近になると【ふろ配管クリーン開始】

【熱洗浄機能がない給湯暖房機の場合】

機器がふろ設定温度のお湯を約4.5リットル[※]流して、ふろ配管内の残り湯を押し出し、自動的に止まります。

※ふろ配管が長い場合やP143に記載の給湯暖房機をお使いの場合は約7リットル

【熱洗浄機能付の給湯暖房機の場合】

機器が熱めのお湯を約7リットル流して、ふろ配管内の残り湯を押し出し、自動的に止まります。

このとき、リモコンに「HCL」の表示が点滅して、熱めのお湯が出ることをお知らせします。

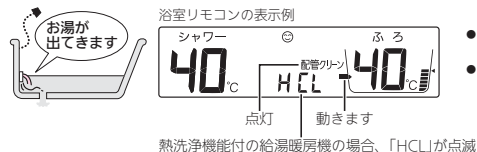

- 残り湯が多いときなど、ふろ配管クリーンのお湯が出ていない場合もあります。
- 途中でふろ配管クリーンをやめたいときは、ON/OFFスイッチを押して「切」にしてください。

お知らせ

- 配管を洗浄する機能ではありませんが、日常のお手入れとしてふろ配管クリーンを使うと、湯あかはたまりにくくなります。
- ふろ配管クリーン中に台所やシャワーでお湯を使うと、ふろ配管クリーンを中断します。お湯を使い終わると再開します。

手動ふろ配管クリーン / 全自動タイプ・自動タイプ

- 自動タイプの場合や、自動ふろ配管クリーンの手順をおこなっても自動ふろ配管クリーンがはたらかない場合は、手動でおこなってください。
- たし湯やたし水の操作(P43)でも、ふろ配管内の残り湯をお湯または水で流すことができます。
- 熱洗浄機能付の給湯暖房機の場合でも、手動でふろ配管クリーンをした場合は、ふろ設定温度のお湯が流れます。(「HCL」は表示しません)

浴室リモコンでの手順

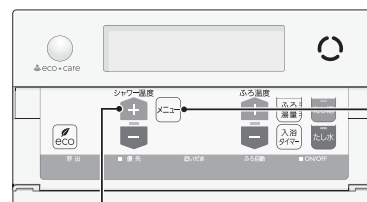

1 ON/OFFスイッチを押して「入」にする
《ON/OFFランプ、優先ランプ点灯》

2 ふたの中のメニュースイッチを「配管クリーン」の画面になるまで数回押す

表示例

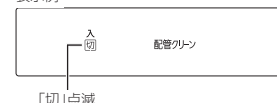

3 シャワー温度スイッチの【+】を押して「入」を点滅させる

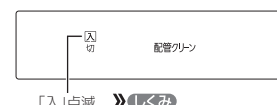

- 約10秒そのままにすると、元の画面に戻ります。

【ふろ配管クリーン 開始】

機器がふろ設定温度のお湯を約4.5リットル[※]流して、ふろ配管内の残り湯を押し出し、自動的に止まります
※ふろ配管が長い場合やP143に記載の給湯暖房機をお使いの場合は約7リットル

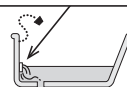

- 途中でふろ配管クリーンをやめたいときは、ON/OFFスイッチを「切」にするか、上記手順で「切」にしてください。

しくみ

- ふろ配管クリーン中にお湯やシャワーを使うと、ふろ配管クリーンを中断します。(使い終わったら再開します)

お知らせ

- 台所リモコンでは、ユーザー設定で手動ふろ配管クリーンができます。(P98)

リモコンの音量を変更する

- リモコンの以下の音量が変わります。
 - ・スイッチを押したときに鳴る音(操作音)
 - ・音声ガイド(声によるお知らせ)
 - ・呼出スイッチによる呼び出し音
 - ・メロディ
- ON/OFFスイッチ「入」「切」どちらでも変更できます。
- 変更したリモコンのみ音量が変わります。

台所リモコンでの手順

1 トップ画面で【メニュー】をタッチ → 【音・その他メニュー】をタッチ

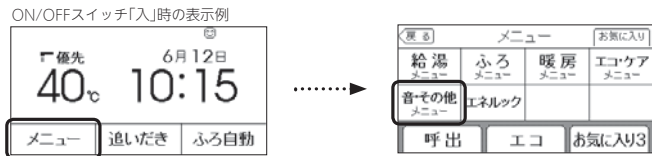

2 【音】をタッチ → 「音量」の【次へ】をタッチ

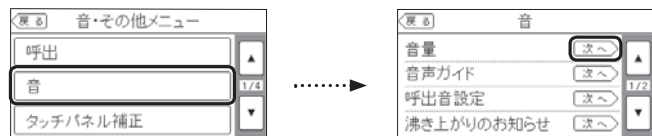

3 【-】【+】をタッチして調節する



- 「音声ガイド(声によるお知らせ)」のみ消したいとき → P121
- 「沸き上がりのお知らせ」のみ消したいとき → P123
- 「沸き上がり前のお知らせ」のみ消したいとき → P124

浴室リモコンでの手順

1 ふたの中のメニュースイッチを「音量」の画面になるまで数回押す

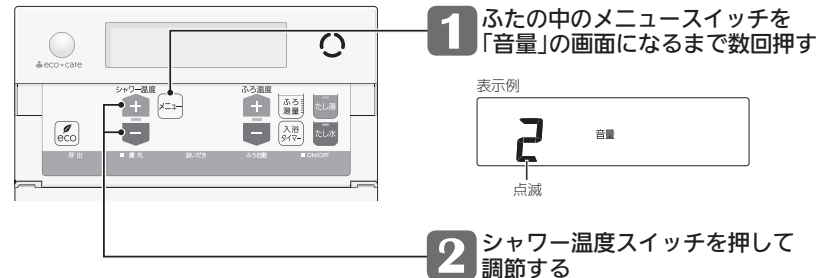

2 シャワー温度スイッチを押して調節する

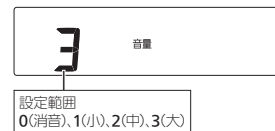

- 》**しくみ**
- 約10秒そのままにすると、元の画面に戻ります。
 - リモコンの音量「0」の設定でも、呼び出し音は鳴ります。

- 「音声ガイド(声によるお知らせ)」のみ消したいとき → P121
- 「沸き上がりのお知らせ」のみ消したいとき → P123
- 「沸き上がり前のお知らせ」のみ消したいとき → P124

リモコンの音量を変更する

操作ロックをする

- 誤ってスイッチを押したりしても作動しないように、スイッチをロックできます。
- ON/OFFスイッチ「入」「切」どちらでも、操作ロックができます。
- 台所リモコン・浴室リモコンそれぞれで、操作ロック・ロック解除ができます。

台所リモコンでの手順

1 トップ画面で【メニュー】を約3秒間長押しする(ピッと鳴るまで)

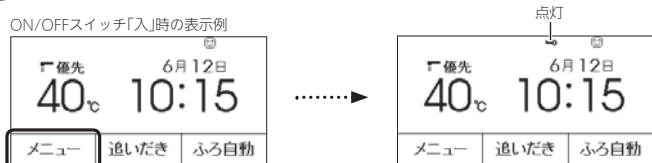

- ★**ヒント**
- 画面が黒くなっている場合は、画面をタッチしてトップ画面を表示させてください。

- 》**しくみ**
- お湯やおふろの使用中でも操作ロックができます。
 - 操作ロック中でも、ON/OFFスイッチを「切」にすることができます。
 - 操作ロック中に画面をタッチしたり、ON/OFFスイッチを「入」にしようとする、操作ロックマークが約3秒点滅して、ロックされていることをお知らせします。

■ 操作ロックを解除したいとき

【メニュー】を約3秒間長押しする(ピッと鳴るまで)《操作ロックマーク消灯》
※画面が黒くなっているときは、画面をタッチすると復帰します。

浴室リモコンでの手順

1 ふたの中のメニュースイッチを約3秒間長押しする(ピッと鳴るまで)

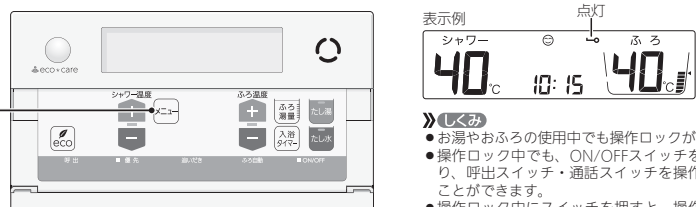

- 》**しくみ**
- お湯やおふろの使用中でも操作ロックができます。
 - 操作ロック中でも、ON/OFFスイッチを「切」にしたり、呼出スイッチ・通話スイッチを操作したりすることができます。
 - 操作ロック中にスイッチを押すと、操作ロックマークが約3秒点滅してロックされていることをお知らせします。

■ 操作ロックを解除したいとき

メニュースイッチを約3秒間長押しする(ピッと鳴るまで)《操作ロックマーク消灯》

お知らせ

- 操作ロック中にON/OFFスイッチを「切」にすると、操作ロックマークは消灯しますが、操作ロックは解除されません。
- 停電したり電源プラグを抜くと、操作ロックは解除されます。

【浴室リモコンに呼出スイッチがある場合】

浴室または台所を呼び出す <呼出>

- 浴室から台所を、台所から浴室を、呼び出すことができます。(インターホンではないので会話はできません)
- ON/OFFスイッチ「入」「切」どちらでも呼び出しできます。

台所リモコンでの手順

1 トップ画面で【メニュー】をタッチする

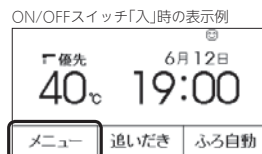

- ★**ヒント**
- 画面が黒くなっている場合は、画面をタッチしてトップ画面を表示させてください。

2 【呼出】をタッチする

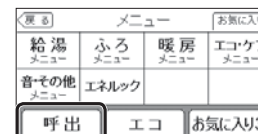

- 》**しくみ**
- 呼び出し音が鳴ります。
 - お気に入り【呼出】を設定していない場合(P25)は、P118の方法でも呼び出しできます。

浴室リモコンでの手順

1 呼出スイッチを押す 《呼出ランプ点灯→消灯》



- 》**しくみ**
- 呼び出し音が鳴ります。
 - 押し続けると、手を離すまで呼び出し音をくりかえします。

お知らせ

- リモコンの音量「消音」(P52)でも、呼び出し音は鳴ります。

【浴室リモコンに通話スイッチ(インターホン機能)がある場合】

インターホンで話す <通話>

- 台所と浴室で通話ができます。(両方から同時に話すことはできません)
- ON/OFFスイッチ「入」「切」どちらでも通話できます。

台所リモコンでの手順

■ 呼び出すとき

1 トップ画面で【メニュー】をタッチする

ON/OFFスイッチ「入」時の表示例



★【ヒント】

- 画面が黒くなっている場合は、画面をタッチしてトップ画面を表示させてください。

2 【通話】をタッチする

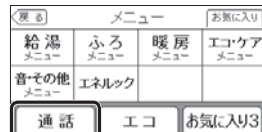

★【しくみ】

- お気に入りの【通話】を設定していない場合(P25)は、P118の方法でも通話できます。

【インターホン呼出】→ 呼び出し音が鳴り終わると【通話開始】

■ 話すとき

3 【通話】をタッチしながらリモコンに向かって話す

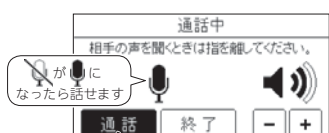

★【しくみ】

- リモコンから約50cm以内で話してください。
- 変更した音量は記憶します。

4 話さないときは【通話】から指を離す



★【しくみ】

- ポンと鳴って相手が話せます。
 - 浴室リモコンでは、ピッと鳴り「on」表示が出て話せるようになります。
- 聞こえる音量(通話音量)を調節できます
- 設定範囲
小 中 大

★【ヒント】

- 通話を終わるときは【終了】をタッチしてください。

呼び出し音が鳴り終わってから約30秒たつと、自動的に【通話終了】

《 終了約5秒前に「もうすぐ通話が終了します」と表示し、その後「通話を終了しました」を約3秒間表示 》

★【しくみ】

- 通話終了後は、トップ画面に戻ります。

お知らせ

- 通話中、「ザザッ」という音がある場合がありますが、故障ではありません。

浴室リモコンでの手順

■ 呼び出すとき

1 通話スイッチを押す

《 通話ランプ点灯 》



【インターホン呼出】→ 呼び出し音が鳴り終わると【通話開始】

■ 話すとき

2 ピッと鳴って「on」表示が出たら、リモコンに向かって話す



ふたの中のシャワー温度スイッチを押して通話音量を調節できます

設定範囲
1(小)、2(中)、3(大)

★【しくみ】

- リモコンから約50cm以内で話してください。
- 台所リモコンで通話スイッチが押されると、浴室リモコンではポンと鳴って「on」表示が消え、台所リモコンからの声が聞こえます。
- 再び浴室リモコンから通話したいときは、「on」表示が出てから話しはじめてください。
- 変更した音量は記憶します。

★【ヒント】

- 通話を終わるときは、通話スイッチを押してください。

呼び出し音が鳴り終わってから約30秒たつと、自動的に【通話終了】

《 終了約5秒前に通話ランプが点滅し、その後消灯 》

★【しくみ】

- 通話終了後は、元の画面に戻ります。

お知らせ

- 通話中、「ザザッ」という音がある場合がありますが、故障ではありません。

【浴室リモコンに通話スイッチ(インターホン機能)がある場合】

音楽を聴く <音楽スピーカー機能>

- 音楽プレーヤーで再生した音楽などを、リモコンのスピーカーで聴くことができます。
- 音楽プレーヤーの準備・操作方法については、音楽プレーヤーの取扱説明書をご覧ください。
- 音楽スピーカー機能を使うために適した音楽プレーヤーや接続コード(プラグ)などの条件があります。(P59)

手順

台所リモコンで操作します

1 ON/OFFスイッチを 押して「入」にする

《ON/OFFランプ、優先表示点灯》

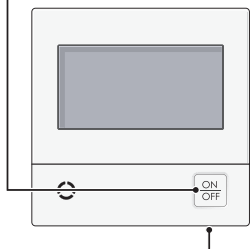

2 台所リモコンの入力端子に 音楽プレーヤーをつなぐ

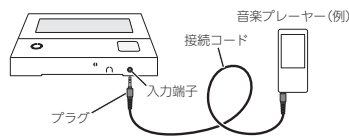

注意

- 奥まで確実に差し込んでください。
- 接続コードに無理な力が加からないよう、音楽プレーヤーの置きかたに注意してください。

【音楽スピーカー機能 開始】

《プラグを差し込んでいる間は、音楽スピーカーマーク点灯》

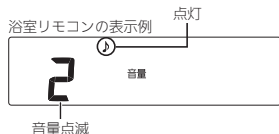
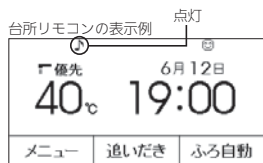

約10秒後



しくみ

- 通話ランプが点灯します。

3 音楽プレーヤーを「再生」にする



しくみ

- 台所・浴室の両方のリモコンで音が流れます。

お知らせ

- 音楽スピーカー機能使用中、「ザザッ」という音がありますが、故障ではありません。
- 音楽スピーカー機能使用中でも、インターホンで話せます。(その間、音楽スピーカーの音は消えます)

プラグを差し込んでから約120分たつと【音楽スピーカー機能 停止】

《音楽スピーカーマーク点滅、浴室リモコンの通話ランプ消灯》

しくみ

- 音楽スピーカー機能が終了しても、音楽プレーヤーは停止しません。

ポイント

- 引き続き使いたい場合は、台所リモコンの入力端子からプラグを抜いて、再度差し込んでください。

4 使い終わったら、 音楽プレーヤーを停止し、台所リモコンの入力端子からプラグを抜く

《プラグを抜くと、音楽スピーカーマーク消灯、浴室リモコンの通話ランプ消灯》

■音楽プレーヤー、接続コード(プラグ)、その他の条件について

●音楽プレーヤーについて

- 音楽プレーヤーは右記の出力のものを使用してください。
- 右記の出力であれば、音楽プレーヤー以外の、ヘッドホン(イヤホン)などの出力端子がついた機器(ラジオ・テレビなど)も、使用できます。
- リモコンから音楽プレーヤーの操作はできません。

最大出力レベル: 2Vrms以下
出力インピーダンス: 2.2kΩ以下

●接続コード(プラグ)について

- お使いの音楽プレーヤーの種類に合った接続コードをご使用ください。
- 必ず「ゆ3.5ステレオミニプラグ」の接続コードをご使用ください。
- マイク用など抵抗入りの延長コードやアダプターは使用しないでください。
- 接続コードのみを使用しているときに、音楽プレーヤー側のプラグの電気接点に手で触れると、リモコンで大きな雑音が発生することがあります。

●音量・音質について

- 再生はモノラルですので、音楽プレーヤーがステレオタイプでも、リモコンから聞こえる音はモノラル(L+R)となります。そのため、お使いの音楽プレーヤーと同等の音質では再生できません。
- 音楽プレーヤーの音量が大きくと、リモコンの音楽スピーカーの音量を小さくしても音が割れることがあります。

音楽を聴く(つづき) <音楽スピーカー機能>

■ 音楽スピーカー機能の音量を変更したいとき

- 音楽プレーヤーのプラグを差し込んでいるときのみ、変更できます。
- 操作したリモコンのみ、音量が変わります。

台所リモコンでの手順

- 1 トップ画面で【メニュー】をタッチ → 【音・その他メニュー】をタッチ → 【音】をタッチ → 「音楽スピーカー」の【次へ】をタッチ
- 2 【音量】の【次へ】をタッチ → 【-】【+】をタッチして音量を調節する

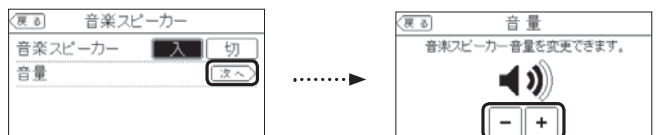

- 》**しくみ**
- 変更した音楽スピーカー機能の音量は記憶します。(消音に設定すると、次回音楽スピーカー機能を使用したときには音が出ません)
 - 音楽プレーヤー側でも音量を変更できます。

浴室リモコンでの手順

- 1 ふたの中のメニュースイッチを押して、「♪」と「音量」の画面にする

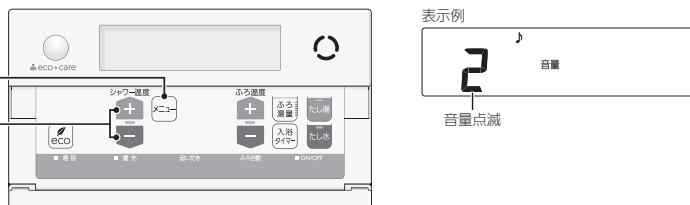

- 2 シャワー温度スイッチを押して調節する

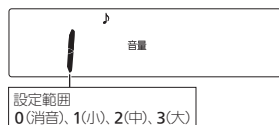

- 》**しくみ**
- 約10秒そのままにすると、元の画面に戻ります。

設定範囲
0(消音)、1(小)、2(中)、3(大)

■ 音楽スピーカー機能を停止したいとき

- 操作したリモコンのみ、停止します。

台所リモコンでの手順

- 1 トップ画面で【メニュー】をタッチ → 【音・その他メニュー】をタッチ → 【音】をタッチ → 「音楽スピーカー」の【次へ】をタッチ
- 2 「音楽スピーカー」の【切】をタッチする

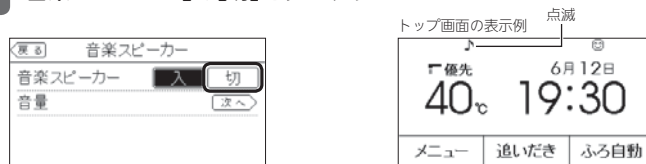

- 》**しくみ**
- 音楽スピーカーマーク♪が点滅している間は、再度「音楽スピーカー」の【入】をタッチすると、音楽スピーカー機能が再開します。ただし、プラグを差し込んでから約120分以上たっている場合は、台所リモコンの入力端子からプラグを抜いて、再度差し込んでください。

浴室リモコンでの手順

- 1 ふたの中のメニュースイッチを、「♪」と「入/切」の画面になるまで数回押す

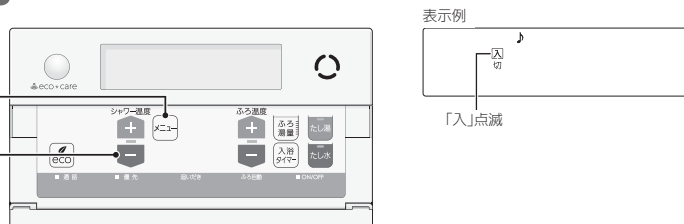

- 2 シャワー温度スイッチの【-】を押して「切」を点滅させる
《元の画面に戻ると、音楽スピーカーマーク♪点滅》



- 》**しくみ**
- 約10秒そのままにすると、元の画面に戻ります。
 - 音楽スピーカーマーク♪が点滅している間は、再度【2】の手順でシャワー温度スイッチの【+】を押して「入」にすると、音楽スピーカー機能が再開します。ただし、プラグを差し込んでから約120分以上たっている場合は、台所リモコンの入力端子からプラグを抜いて、再度差し込んでください。

エコ機能で省エネ・節約する <エコ>

- エコ機能の詳細な説明は、P6～7をご覧ください。
P143に記載の給湯暖房機をお使いの場合、「お湯カウンター」「もっと表示節電」のみ使えます。
「ひかえめ給湯量」「ひかえめ給湯温度」「エコふる自動」「ひかえめお湯はり」「ひかえめふる保温」は使えません。
- 台所リモコンか浴室リモコンのどちらかで設定してください。

台所リモコンでの手順

1 ON/OFFスイッチを押して「入」にする
《ON/OFFランプ点灯》

2 トップ画面で【メニュー】をタッチ

ON/OFFスイッチ「入」時の表示例



3 【エコ】をタッチ

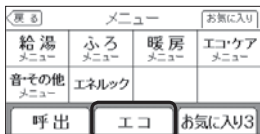

トップ画面の表示例



》しくみ

- 【エコ】が反転表示します。

★ヒント

- エコスイッチをお気に入りに設定していない場合(P25)、P114「エコ機能を設定する」の方法でエコ機能の「入」「切」ができます。
- 「ひかえめ給湯量」の設定量は、エコ・ケアメニューで変更できます。(P115)

■ エコ機能をやめたいとき

【メニュー】をタッチ → 【エコ】をタッチして解除する

《エコマーク消灯》

浴室リモコンでの手順

1 ON/OFFスイッチを押して「入」にする
《ON/OFFランプ点灯》

2 ふたの中のeco(エコ)スイッチを押して「入」にする

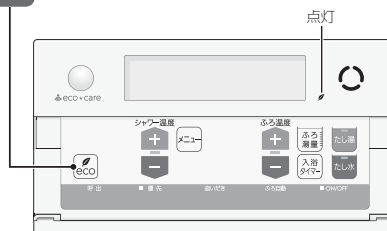

下記画面を表示している間(約10秒間)は、シャワー温度スイッチを押してシャワーのひかえめ給湯量を変更できます

表示例

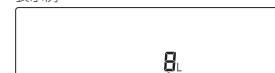

シャワーのひかえめ給湯量 約10秒間点滅

設定範囲(リットル/分)
8、10、12、--(上限なし)

》しくみ

- 変更したシャワーのひかえめ給湯量は記憶します。
- 台所/洗面のひかえめ給湯量は変わりません。(変えたい場合はP115)
- 操作後約10秒たつと、元の画面に戻ります。
- P143に記載の給湯暖房機をお使いの場合、この画面は表示されません。

■ エコ機能をやめたいとき

eco(エコ)スイッチを押して「切」にする

《エコマーク消灯》

お知らせ

- 一度エコ機能を「入」にすれば、ON/OFFスイッチを「切」にしてもエコ機能は「切」にはなりません。停電したり電源プラグを抜いたりすると、エコ機能は「切」になります。(ひかえめ給湯量は記憶しています)
- 【ひかえめ給湯量】がはたらくように設定している場合(P64,65)
- お湯の使用中に、エコ機能を「切」にしないでください。高温のお湯が出る場合があります。
- 給湯栓のレバーを完全にお湯側にして使用するのが、エコな給湯のコツです。(水側にレバーを傾けると、水が混ざって設定した量より多く出ます)やけどしない温度に設定してください。
- サーモスタット式混合水栓の場合は、最高温度側にして水が混ざらないようにしてください。

エコ機能の内容をお好みで選択する

- エコ機能を「入」にしたとき(P62)にはたらく内容を選択できます。
- 台所リモコンか浴室リモコンのどちらかで設定してください。

台所リモコンでの手順

1 トップ画面で【メニュー】をタッチ→【エコ・ケアメニュー】をタッチ

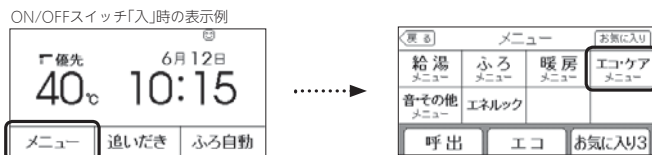

2 【エコ】をタッチ→【エコ設定】の【次へ】をタッチ

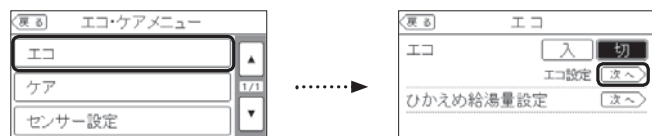

※P143に記載の給湯暖房機をお使いの場合、「ひかえめ給湯量設定」は表示しません。

3 変更したい内容をタッチする

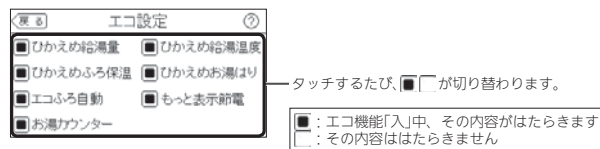

※P143に記載の給湯暖房機をお使いの場合は、「もっと表示節電」「お湯カウンター」のみ表示します。

浴室リモコンでの手順

1 ON/OFFスイッチを押して「切」にする 《ON/OFFランプ消灯》

2 ふたの中のeco(エコ)スイッチを約2秒間長押しする(ピッと鳴るまで)

3 シャワー温度スイッチを押して点滅している数字を変更する

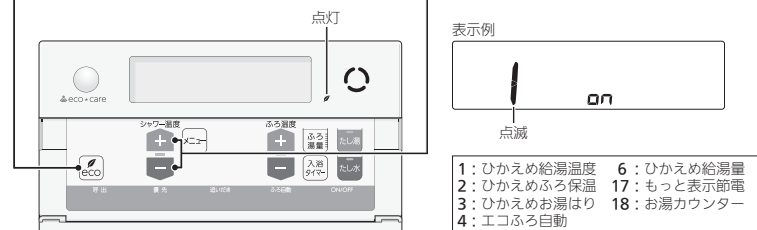

※P143に記載の給湯暖房機をお使いの場合は、「17」(もっと表示節電)と「18」(お湯カウンター)のみ表示します。

4 eco(エコ)スイッチを押す

5 シャワー温度スイッチを押して点滅している設定値を変更する

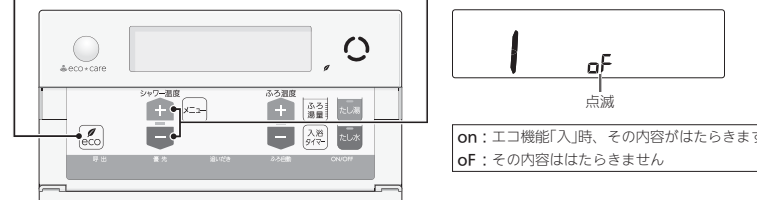

》しくみ
●ON/OFFスイッチ「入」にするか、約60秒間そのままにすると、設定画面が終了します。
《エコマーク消灯》

エネルギーとは

エネルギーは、ガス・お湯などの使用状況をリモコンで確認できる機能です

- 現在の使用状況をトップ画面で手軽に確認できます。(P67)
また、詳しい使用状況は【エネルギー】(P68)で確認できます。
- 必要に応じて、表示や料金単価・目標値などの設定を変更できます。(P76「エネルギーの設定を変える」)
- エネルギーの表示は、1時間に1回もしくは、【エネルギー】をタッチしたときに更新されます。

確認できるエネルギーや表示する値について

●機器の設置状態によって、確認できる内容が異なります

| | |
|----------------|---|
| 給湯暖房機のみの場合 | <ul style="list-style-type: none"> ●給湯暖房機で使用したガス・お湯の使用状況を確認できます。 ●ガス使用量・お湯使用量は、家庭内すべての使用量ではありません。給湯暖房機を通らないガス(ガスコンロ、ガスファンヒーターなど)や給湯暖房機を通らない水道(トイレ、屋外水栓など)の使用分は、積算しません。 ●ON/OFFスイッチ「切」時にお湯側から水を出した場合は、給湯暖房機を通るので「お湯使用分」として積算します。 |
| マルチ計測ユニットがある場合 | <ul style="list-style-type: none"> ●給湯暖房機で使用したガス・お湯の使用状況と、家全体の電気の使用状況を確認できます。 ●ガス使用量・お湯使用量は、家庭内すべての使用量ではありません。給湯暖房機を通らないガス(ガスコンロ、ガスファンヒーターなど)や給湯暖房機を通らない水道(トイレ、屋外水栓など)の使用分は、積算しません。 ●パルス出力対応のガスメーター/水道メーターがある場合は、「家中のガス・湯水使用分」の状況を確認できます。(給湯暖房機を通らないガス(ガスコンロ、ファンヒーターなど)や、給湯暖房機を通らない水道(トイレ、屋外水栓など)の使用分も含みます) ※トップ画面の現在の使用量表示(P67)、現在状況(P69)は除きます。 ●ON/OFFスイッチ「切」時にお湯側から水を出した場合は、給湯暖房機を通るので「お湯使用分」として積算します。 |
| 太陽光発電システムがある場合 | <ul style="list-style-type: none"> ●給湯暖房機で使用したガス・お湯の使用状況、家中の電気の使用状況、太陽光発電システムの発電状況、売電量・買電量(P71)が確認できます。 ●マルチ計測ユニットが太陽光発電システムの発電量を測定している場合に確認できます。 ●ON/OFFスイッチ「切」時にお湯側から水を出した場合は、給湯暖房機を通るので「お湯使用分」として積算します。 |

- 0:00から次の0:00までの使用分を「1日分」として、積算します。
- 停電があった場合は、当日分のデータが削除されたり正しい値を表示しなかったりします。

●表示する値は、実際の使用量や料金とは異なります

- 料金設定(P78)が0円の場合、エネルギー画面の料金表示は「---円」になります。
- リモコンに表示する使用量・料金などの値は目安です。
- トップ画面・現在状況画面に表示されている電力などの値は、タイミングによっては実際の値とはずれることがあります。
- リモコンに表示する料金に基本料金は含まれません。
- ガス・水道・電気料金は、ご家庭に設置されている各メーターの使用量に応じて請求されます。リモコンに表示する金額で請求されることはありません。(特にガス・水道については、給湯暖房機以外で使用する場合がありますため、請求額が大きく異なります)
- ガス・水道・電気料金の実際の単価料金は、使用量に応じて変動します。
- エネルギーの値がリモコンに表示できる桁数より大きくなった場合は、「#」を表示します。

トップ画面で現在のエネルギーの状況を見る

- 台所リモコンのトップ画面で、現在使っているガス・お湯などのエネルギーの状況や、今日使っているお湯の量、昨日の目標値を手軽に確認できます。

手順 台所リモコンで操作します

1 トップ画面でマルチタッチエリアをタッチする

表示例

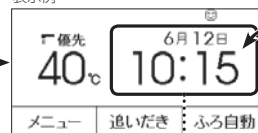

タッチするごとに表示が切り替わります
(最後に切り替えた表示を記憶します)

現在の使用量表示の表示例

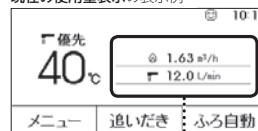

●現在の使用量表示

| | |
|-------------|------------------|
| 🔥 現在のガスの使用量 | ☀️ 現在の太陽光発電電力 |
| 🚿 現在のお湯の使用量 | 💡 発電電力のうちの現在の売電力 |
| 🔌 現在の電気の使用量 | 🛒 現在の買電力 |

》しくみ

- 設置状態によって、確認できる項目が異なります。

| 設置状態 | 確認できる項目 | |
|----------------|--------------------|----------------------------|
| 給湯暖房機のみの場合 | 🔥 / 🚿 | |
| マルチ計測ユニットがある場合 | 🔥 / 🚿 / 🔌 | |
| 太陽光発電システムがある場合 | 1ページ目 🔥 / 🚿 / 🔌 | 2ページ目※ ☀️ / 💡 または 🛒 / 🛒 |

※マルチタッチエリアをタッチするとページが切り替わります。

- P143に記載の給湯暖房機をお使いの場合、🔥 と 🚿 は表示しません。

今日のお湯使用量の表示例

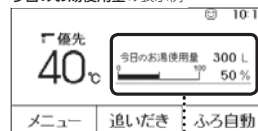

●今日のお湯使用量表示

- 今日どれだけお湯を使っているかを表示します。(ON/OFFスイッチ「切」時にお湯側から水を出した場合も、お湯使用量に含まれます)
- 今日の目標(月の目標を日割りした値)を100%として、今日の実績が何%かを表示します。

》しくみ

- パルス出力対応の水道メーターがある場合は、「今日のお湯使用量」が「今日の水道使用量」になります。
- エコ機能「入」にしている場合、お湯を使い終わってから約30秒間は、お湯を出してから止めるまでの使用量を表示します。(P6「お湯カウンター」)

目標達成アイコンの表示例



●目標達成アイコン

- 昨日時点の月の目標と、月の初めから昨日までの実績を照らし合わせ、どれくらい節約できているかを表示します。
- 月初(1日)は、先月1か月の節約結果を表示します。

| | | | |
|-----------------|-----------------|-------------------|-------------------|
| | | | |
| 目標に対して節約できていません | ほぼ目標どおり節約できています | 目標より5~10%節約できています | 目標より10%以上節約できています |

日時表示に戻ります

エネルギーで詳しい使用状況を見る

基本操作

手順 台所リモコンで操作します

1 トップ画面で【メニュー】をタッチ→【エネルギー】をタッチ

ON/OFFスイッチ「入」時の表示例

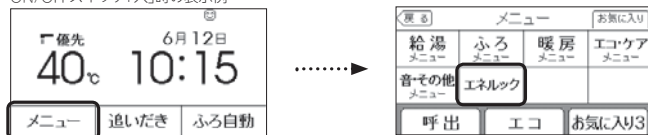

2 確認したい項目をタッチする

| エネルギー | | |
|-------|-------|--------|
| | 昨日の結果 | 過去30日 |
| ガス | 150円 | 5,000円 |
| お湯 | 150円 | 5,000円 |

この画面では、昨日の光熱費と過去30日の光熱費が確認できます。

》しくみ

●設置状態によって、確認できる項目が異なります。

| 設置状態 | 確認できる項目 |
|----------------|-----------------|
| 給湯暖房機の場合 | ガス・お湯 |
| マルチ計測ユニットがある場合 | ガス・お湯・電気 |
| 太陽光発電システムがある場合 | ガス・お湯・電気(買電・売電) |

【現在状況】→P69へ

各エネルギーの現在の使用状況を確認できます。

【データ】

以下の詳細なデータを確認できます。詳しくはそれぞれのページへ。

- 使用量 →P71
- 料金 →P72
- 累積発電量 ※1 →P74
- エコ貢献度 ※2 →P75

※1 太陽光発電システムがある場合に確認できます。

※2 潜熱回収型の給湯暖房機をお使いの場合に確認できます。

現在状況

- 現在のエネルギー(ガス・お湯・電気)の使用状況を確認できます。
※「電気」は給湯暖房機のみ設置されている場合は確認できません。

手順 台所リモコンで操作します

1 トップ画面で【メニュー】をタッチ → 【エネルギー】をタッチ

2 【現在状況】をタッチ

表示例

| エネルギー | | |
|-------|-------|--------|
| | 昨日の結果 | 過去30日 |
| ガス | 150円 | 5,000円 |
| お湯 | 150円 | 5,000円 |

■ 給湯暖房機の場合

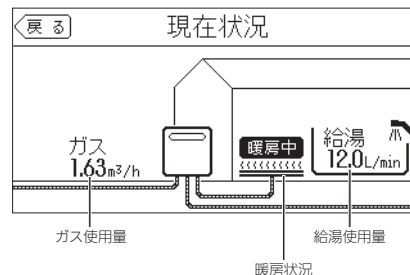

》しくみ

- P143に記載の給湯暖房機をお使いの場合、ガス使用量・給湯使用量はそれぞれ「燃焼中」「給湯中」を表示し、使用量の値は表示しません。

エネルギーで詳しい使用状況を見る

エネルギーで詳しい使用状況を見る(つづき)

■ マルチ計測ユニットがある場合

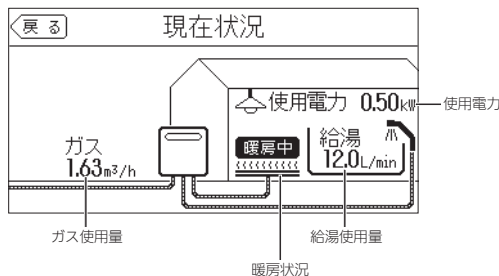

》しくみ

- P143に記載の給湯暖房機をお使いの場合、ガス使用量・給湯使用量はそれぞれ「燃焼中」「給湯中」を表示し、使用量の値は表示しません。
- 現在状況画面では、パルス出力対応のガスメーター/水道メーターがある場合でも、ガス使用量・お湯使用量は、給湯暖房機を通った使用量のみ表示します。(家庭内すべての使用量ではありません)

■ 太陽光発電システムの発電量をマルチ計測ユニットで測定している場合

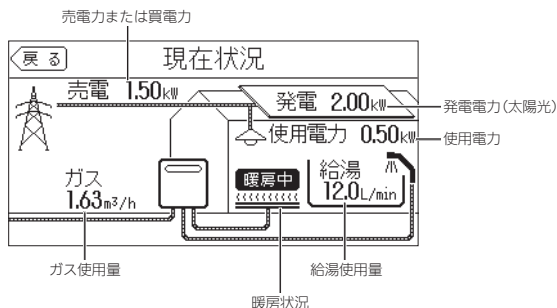

》しくみ

- P143に記載の給湯暖房機をお使いの場合、ガス使用量・給湯使用量はそれぞれ「燃焼中」「給湯中」を表示し、使用量の値は表示しません。
- 現在状況画面では、パルス出力対応のガスメーター/水道メーターがある場合でも、ガス使用量・お湯使用量は、給湯暖房機を通った使用量のみ表示します。(家庭内すべての使用量ではありません)

■ 売電力・買電力とは

- 売電力とは、太陽光発電の発電電力が使用電力より多い場合に、余った電力を電力会社に売ることです。(このとき「売電」を表示します)
- 買電力とは、太陽光発電の発電電力が使用電力より少ない場合に、不足している電力を電力会社から買うことです。(このとき「買電」を表示します)

使用量

- 各エネルギーの使用量などの履歴を、エネルギーの項目ごとに日・月・年単位で確認できます。

手順

台所リモコンで操作します

- 1 トップ画面で【メニュー】をタッチ → 【エネルギー】をタッチ
- 2 【データ】をタッチ → 【使用量】をタッチ

表示例

| エネルギー | | |
|-------|-------|---------|
| | 昨日の結果 | 過去30日 |
| ガス | 150 円 | 5,000 円 |
| お湯 | 150 円 | 5,000 円 |
| 現在状況 | データ | 設定 |

| データ | | |
|-------|----|-------|
| 使用量 | 料金 | 累積発電量 |
| エコ貢献度 | | |

マルチ計測ユニットがある場合の表示例



確認したいエネルギーの項目をタッチすると、グラフが切り替わります

》しくみ

- 確認できるエネルギーの項目は、設置状態によって異なります。また、料金表示・目標値表示でも異なります。

| 条件 | エネルギーの項目 | | CO ₂ (排出量) | 発電量(太陽光) | 買電量 | 売電量(太陽光) |
|----------------|----------|---------|-----------------------|----------|---------|----------|
| | 使用電力 | ガス | | | | |
| 給湯暖房機の場合 | | 表示 | 表示 | 表示 | | |
| マルチ計測ユニットがある場合 | 表示 | 表示 | 表示 | | | |
| 太陽光発電システムがある場合 | 表示 | 表示 | 表示 | 表示 | 表示 | 表示 |
| 料金表示 | | 表示 | 表示 | | | |
| 目標値表示 | 「月」のみ表示 | 「月」のみ表示 | 「月」のみ表示 | | 「月」のみ表示 | |

※ は表示しない項目です。

■ CO₂排出量とは

- 各エネルギーの使用量×「CO₂換算値」(P83)で計算したものです。「CO₂排出量の内訳」(P82)で設定したエネルギーの合計を表示します。

お知らせ

- パルス出力対応の水道メーターがある場合は、「お湯」表示は「水道」表示になります。

エネルギーで詳しい使用状況を見る(つづき)

料金

- 各エネルギーの料金、料金全体の比率、エネルギー項目ごとの詳細(グラフ)を、月・年単位で確認できます。グラフでは今日の目標と今月の目標も表示するので、省エネの意識づけに役立ちます。
- 料金単価の設定を変更する場合は、P78「料金設定」を変更してください。

手順

台所リモコンで操作します

1 トップ画面で【メニュー】をタッチ → 【エネルギー】をタッチ

2 【データ】をタッチ → 【料金】をタッチ

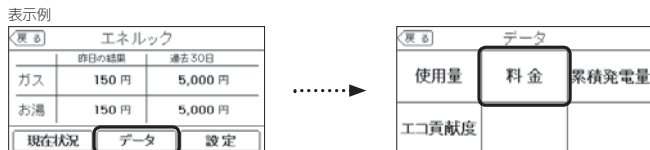

給湯暖房機の場合

- 確認できる使用料金：ガス/お湯/合計

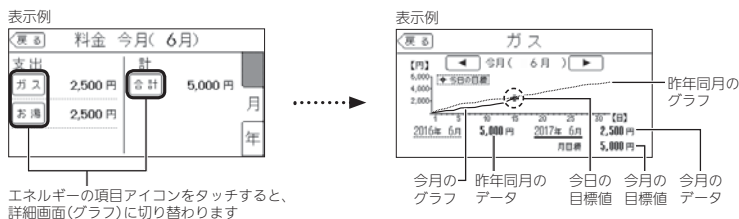

マルチ計測ユニットがある場合

- 確認できる使用料金：電気/ガス/お湯/光熱費

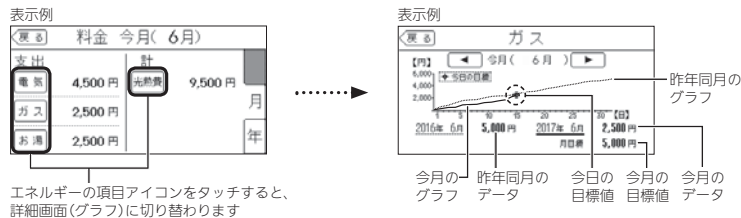

- ★**ヒント**
- 光熱費とは、電気・ガス・お湯の使用料金を合計したものです。(P81「光熱費の内訳」)

太陽光発電システムがある場合

- 確認できる使用料金：買電/ガス/お湯/売電/光熱費

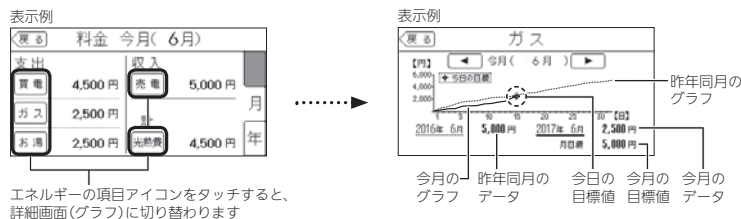

- ★**ヒント**
- 光熱費とは、買電力と売電力の差・ガス・お湯の使用料金を合計したものです。(P81「光熱費の内訳」)
- 》**しくみ**
- 売電力の「日標」の値は表示しません。

エネルギーで詳しい使用状況を見る

お知らせ

- パルス出力対応の水道メーターがある場合は、「お湯」表示は「水道」表示になります。

エネルギーで詳しい使用状況を見る(つづき)

累積発電量

(太陽光発電システムがある場合に確認できます)

- 使用開始から現在までの発電の累積値が確認できます。

手順

台所リモコンで操作します

1 トップ画面で【メニュー】をタッチ → 【エネルギー】をタッチ

2 【データ】をタッチ → 【累積発電量】をタッチ

表示例

| エネルギー | | | |
|-------|------|--------|----|
| 昨日の結果 | | 過去30日 | |
| ガス | 150円 | 5,000円 | ガス |
| お湯 | 150円 | 5,000円 | 電熱 |
| 現在状況 | | データ | 設定 |

.....

| データ | | |
|-------|----|-------|
| 使用量 | 料金 | 累積発電量 |
| エコ貢献度 | | |

表示例

| 累積発電量 | |
|-------|-------------------|
| # 太陽光 | |
| 売電量 | 3,500kWh (10万5千円) |
| 自家用 | 500kWh (1万5千円) |

「自家用」の累積発電量は、「太陽光発電量 - 売電量」で計算されます。

「自家用」の累積発電量(料金)は、「買電の料金設定(P78)の値 × 自家用の累積発電量の値」で計算されます。

》しくみ

- 料金は千円単位で表示します。(千円未満は切り捨て)

エコ貢献度

(潜熱回収型の給湯暖房機をお使いの場合に確認できます)

- 潜熱回収型の給湯暖房機のご使用で、どれだけCO₂排出量を削減できたかを、杉の木の本数で表したものがエコ貢献度です。(杉の木=CO₂を吸収する樹木のひとつ) 日・月単位と年間の累計が確認できます。「大きな杉1本=杉の木が1年で平均してCO₂約14kgを吸収するもの」として計算したものです。※P143に記載の給湯暖房機をお使いの場合は表示しません。

手順

台所リモコンで操作します

1 トップ画面で【メニュー】をタッチ → 【エネルギー】をタッチ

2 【データ】をタッチ → 【エコ貢献度】をタッチ

表示例

| エネルギー | | | |
|-------|------|--------|----|
| 昨日の結果 | | 過去30日 | |
| ガス | 150円 | 5,000円 | |
| お湯 | 150円 | 5,000円 | |
| 現在状況 | | データ | 設定 |

.....

| データ | | |
|-------|----|-------|
| 使用量 | 料金 | 累積発電量 |
| エコ貢献度 | | |

表示例

| エコ貢献度 | | | |
|---------------|--------|------|----|
| 今日 (6月15日) | 🌲 小さな杉 | 5本分 | 日 |
| 昨日 (6月14日) | 🌲 小さな杉 | 15本分 | 月計 |

■ 杉の表示について

- 「日」では 🌲 (小さな杉)、「月」「計」では 🌲 (大きな杉) で表示します。
- 🌲 (大きな杉) 1本は、🌲 (小さな杉) 230本分です。「月」「計」のエコ貢献度が 🌲 (小さな杉) 230本分に満たない場合は、🌲 ×0本 と表示します。

エネルギーの設定を変える

- エネルギーをより便利に使うために、お好みに合わせて設定が変更できます。
- 機器の設置状態によって、設定できる項目が異なります。

設定内容

- ① 給湯暖房機の場合
- ② マルチ計測ユニットがある場合
- ③ 太陽光発電システムがある場合

| 項目 | 設定内容 | 設置状態 | | | 初期設定 | 参照ページ |
|------------------------|-------------------|------|---|---|---|-------|
| | | ① | ② | ③ | | |
| 料金設定 | 買電 | | | ○ | 20円/kWh | P78 |
| | 売電 | | | ○ | 30円/kWh | |
| | 電気 | | | ○ | 20円/kWh | |
| | ガス | ○ | ○ | ○ | 100円/m ³ | |
| | 水道 | ○ | ○ | ○ | 200円/m ³ | |
| 目標値設定 | 電気代 | | | ○ | 100% | P79 |
| | ガス代 | ○ | ○ | ○ | 100% | |
| | 水道代 | ○ | ○ | ○ | 100% | |
| 目標達成アイコン | ガス/お湯 ※1 | ○ | | | ガス | P80 |
| | 光熱費/電気/ガス/お湯 ※1 | | | ○ | 光熱費 | |
| | 光熱費/買電/ガス/お湯 ※1 | | | ○ | 光熱費 | |
| 光熱費の内訳 ※2 | 電気+ガス+お湯 ※1 | | | ○ | 電気+ガス+お湯 ※1 | P81 |
| | 買電-売電+ガス+お湯 ※1 | | | ○ | 買電-売電+ガス+お湯 ※1 | |
| CO ₂ 排出量の内訳 | 電気 [含む] [含まない] | | | ○ | 含む | P82 |
| | ガス [含む] [含まない] | ○ | ○ | ○ | 含む | |
| | お湯 ※1 [含む] [含まない] | ○ | ○ | ○ | 含む | |
| CO ₂ 換算値 | 電気 | | | ○ | 0.65kgCO ₂ /kWh ※3 | P83 |
| | ガス | ○ | ○ | ○ | 都市ガス2.29kgCO ₂ /m ³ ※4 LPガス6.06kgCO ₂ /m ³ | |
| | 水道 | ○ | ○ | ○ | 0.36kgCO ₂ /m ³ ※5 | |
| エネルギー初期化 | 開始 | ○ | ○ | ○ | — | P84 |

- ※1：バルス出力対応の水道メーターがある場合、「お湯」表示は「水道」表示になります。
- ※2：マルチ計測ユニットがある場合、または太陽光発電システムがある場合に設定できます。
- ※3：2013年度火力平均のCO₂排出係数(『地球温暖化対策計画(平成28年5月)』より)
- ※4：都市ガス13Aの代表組成より
- ※5：環境省発表資料より

基本操作

手順 台所リモコンで操作します

1 トップ画面で【メニュー】をタッチ→【エネルギー】をタッチ

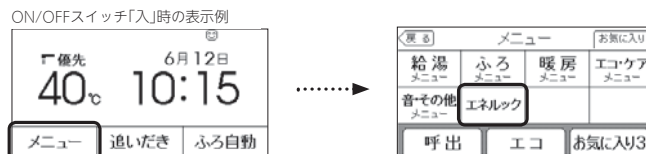

2 【設定】をタッチ → 変更したい項目をタッチ

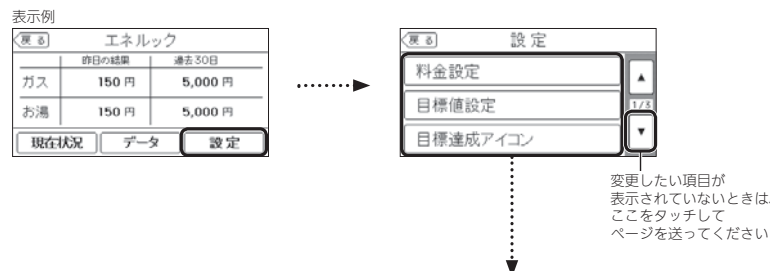

以下の設定が変更できます。
詳しくはそれぞれのページへ。

- ・料金設定 →P78
- ・目標値設定 →P79
- ・目標達成アイコン →P80
- ・光熱費の内訳 →P81
- ・CO₂排出量の内訳 →P82
- ・CO₂換算値 →P83
- ・エネルギー初期化 →P84

エネルギーの設定を変える(つづき)

料金設定

- 単価料金は「ガス使用量のお知らせ」「水道使用量のお知らせ」「電気使用量のお知らせ」などの明細書を参考にしてください。(各明細書について不明な場合は、ガス事業者・水道事業者・電気事業者にお問い合わせください)

手順 台所リモコンで操作します

1 トップ画面で【メニュー】をタッチ → 【エネルギー】をタッチ

2 【設定】をタッチ → 【料金設定】をタッチ

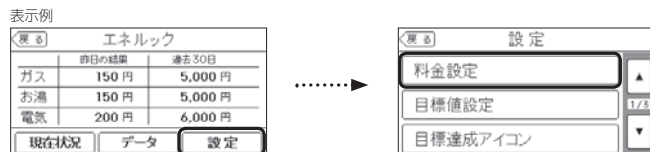

3 料金設定したい項目の【次へ】をタッチ → 料金を入力し【決定】をタッチする

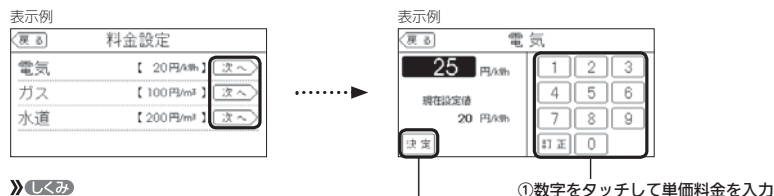

- 》**しくみ**
- 設定できる項目は、設置状態によって異なります。

| 設置状態 | 設定できる項目 |
|----------------|-------------|
| 給湯暖房機のみの場合 | ガス・水道 |
| マルチ計測ユニットがある場合 | 電気・ガス・水道 |
| 太陽光発電システムがある場合 | 買電・売電・ガス・水道 |

- 》**しくみ**
- 【決定】をタッチしないと、設定は完了しません。
 - 変更後の単価は、過去のデータにも反映されます。

目標値設定

- <目標値のヒント> 昨年の実績と同じ程度の電気代・ガス代・水道代でよい場合は100%に、昨年より節約したい場合は100%より少なく、昨年より多く使用する見込みがある場合などは100%より多く設定してください。

手順 台所リモコンで操作します

1 トップ画面で【メニュー】をタッチ → 【エネルギー】をタッチ

2 【設定】をタッチ → 【目標値設定】をタッチ



3 目標値設定したい項目の【次へ】をタッチ → 目標値を入力し【決定】をタッチする

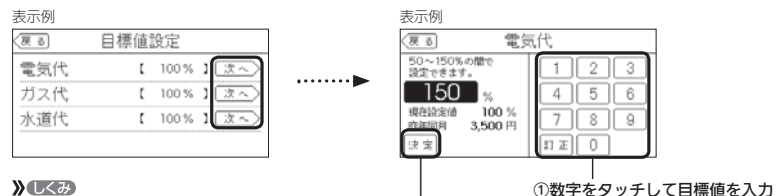

- 》**しくみ**
- 設定できる項目は、設置状態によって異なります。

| 設置状態 | 設定できる項目 |
|----------------|-------------|
| 給湯暖房機のみの場合 | ガス代・水道代 |
| マルチ計測ユニットがある場合 | 電気代・ガス代・水道代 |
| 太陽光発電システムがある場合 | 電気代・ガス代・水道代 |

- 》**しくみ**
- 【決定】をタッチしないと、設定は完了しません。
 - 「昨年同月」の値は、初年度は0円になります。

エネルギーの設定を変える

お知らせ

- 目標値は、昨年の実績値を基準として算出されますが、使用開始から14ヶ月に満たない場合は、以下の値を基準として算出されます。
 - ・使用開始から2か月以内：『総務省統計局の「平成27年以降の結果-二人以上の世帯」のデータ』を参考にした値
 - ・使用開始から3か月～13か月：先月の使用状況から予測した値

エネルギーの設定を変える(つづき)

目標達成アイコン

- トップ画面の目標達成アイコンで、どのエネルギーの状態を表示するかを変更できます。

手順 台所リモコンで操作します

- 1 トップ画面で【メニュー】をタッチ → 【エネルギー】をタッチ
- 2 【設定】をタッチ → 【目標達成アイコン】をタッチ

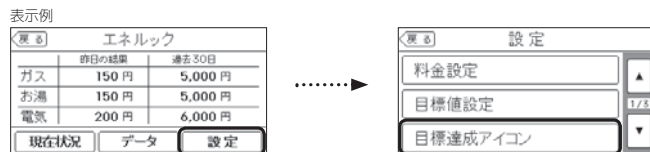

- 3 目標達成アイコンで表示したいエネルギーを1つタッチする

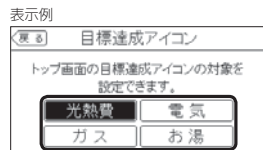

》しくみ

- 設定できる項目は、設置状態によって異なります。

| 設置状態 | 設定できる項目 |
|----------------|--------------|
| 給湯暖房機のみの場合 | ガス・お湯 |
| マルチ計測ユニットがある場合 | 光熱費・電気・ガス・お湯 |
| 太陽光発電システムがある場合 | 光熱費・買電・ガス・お湯 |

お知らせ

- パルス出力対応の水道メーターがある場合は、「お湯」表示は「水道」表示になります。

光熱費の内訳

マルチ計測ユニットがある場合、または太陽光発電システムがある場合に設定できます。

- 「光熱費」として表示するエネルギーの内訳を変更できます。

手順 台所リモコンで操作します

- 1 トップ画面で【メニュー】をタッチ → 【エネルギー】をタッチ
- 2 【設定】をタッチ → 右下の▼をタッチして次ページへ

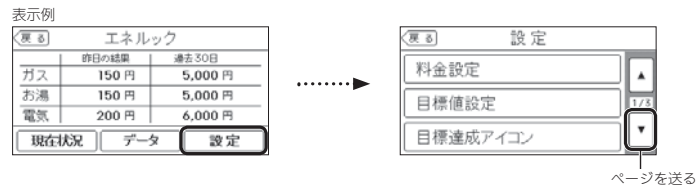

- 3 【光熱費の内訳】をタッチ

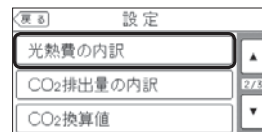

- 4 光熱費として表示したいエネルギーをタッチして選ぶ

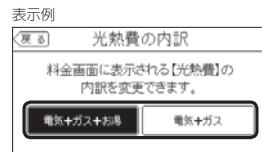

》しくみ

- 設置状態によって、設定できる項目が異なります。

| 設置状態 | 設定できる項目 |
|----------------|-----------------------------|
| マルチ計測ユニットがある場合 | 【電気+ガス+お湯】 【電気+ガス】 |
| 太陽光発電システムがある場合 | 【買電-売電+ガス+お湯】 【買電-売電+ガス】 |

お知らせ

- パルス出力対応の水道メーターがある場合は、「お湯」表示は「水道」表示になります。

エネルギーの設定を変える(つづき)

CO₂排出量の内訳

- CO₂排出量として表示するエネルギーを設定できます。

手順 台所リモコンで操作します

1 トップ画面で【メニュー】をタッチ → 【エネルギー】をタッチ

2 【設定】をタッチ → 右下の▼をタッチして次ページへ

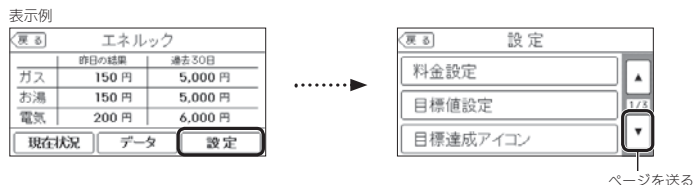

3 【CO₂排出量の内訳】をタッチ

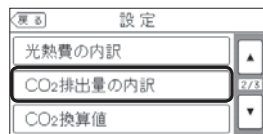

4 CO₂排出量として表示したいエネルギーをタッチして選ぶ

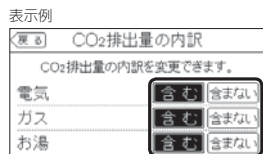

- ※**しくみ**
- 設定できる項目は、設置状態によって異なります。

| 設置状態 | 設定できる項目 |
|----------------|----------|
| 給湯暖房機のみの場合 | ガス・お湯 |
| マルチ計測ユニットがある場合 | 電気・ガス・お湯 |
| 太陽光発電システムがある場合 | 電気・ガス・お湯 |

お知らせ

- パルス出力対応の水道メーターがある場合は、「お湯」表示は「水道」表示になります。

CO₂換算値

- CO₂排出量を算出するためのCO₂換算値を変更できます。

手順 台所リモコンで操作します

1 トップ画面で【メニュー】をタッチ → 【エネルギー】をタッチ

2 【設定】をタッチ → 右下の▼をタッチして次ページへ

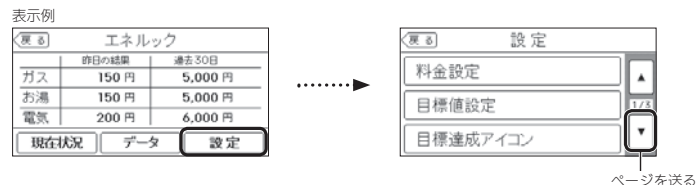

3 【CO₂換算値】をタッチ

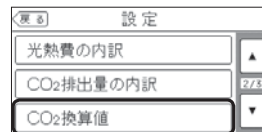

4 変更したいエネルギーの【次へ】をタッチ → 数値を入力し【決定】をタッチする

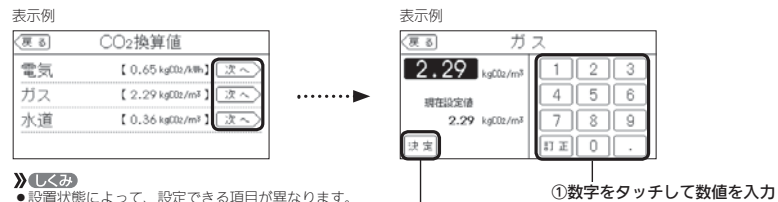

- ※**しくみ**
- 設置状態によって、設定できる項目が異なります。

| 設置状態 | 設定できる項目 |
|----------------|----------|
| 給湯暖房機のみの場合 | ガス・水道 |
| マルチ計測ユニットがある場合 | 電気・ガス・水道 |
| 太陽光発電システムがある場合 | 電気・ガス・水道 |

②【決定】をタッチして確定する

- ※**しくみ**
- 【決定】をタッチしないと、設定は完了しません。

エネルギーの設定を変える(つづき)

エネルギー初期化

- 変更したエネルギー設定の値や、エネルギーデータ(数値・グラフ)を初期化できます。
※累積発電量(P74)は初期化されません。

手順 台所リモコンで操作します

1 トップ画面で【メニュー】をタッチ → 【エネルギー】をタッチ

2 【設定】をタッチ → 【エネルギー初期化】を表示するまで右下の▼をタッチ

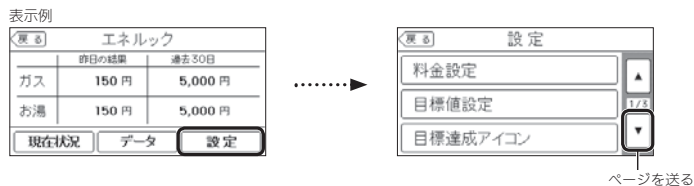

3 【エネルギー初期化】をタッチ → 【開始】を約5秒間長押しする

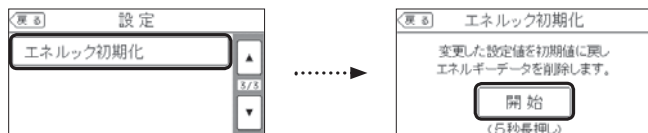

【マイクロ温浴専用循環アダプターが付いている場合】 マイクロ温浴ってどんなもの？

マイクロ温浴専用循環アダプターによって、肉眼では見えにくい数十マイクロメートルの微細な気泡が発生します。
微細な気泡が発生するときに、それよりも大きな気泡も一緒に出てきます。

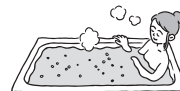

マイクロ温浴をしている間、微細な気泡は浴槽のお湯全体に広がっています。

マイクロ温浴専用循環アダプターの各部のなまえとはたらき

- 浴槽に取り付けられています。
- 別売品です。
- ※この取扱説明書では、「循環アダプター」として説明しています。

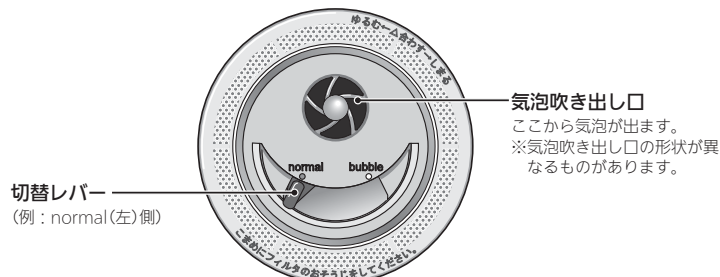

状況にあわせて 切替レバーを操作してください

- 通常のふる運転のとき

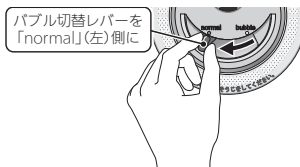

【温浴】を開始しても気泡は出ません

- マイクロ温浴をするとき

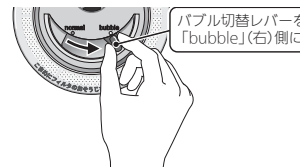

【温浴】を開始すると気泡が出ます

お知らせ

- 初期化しても当日分の数値やグラフは表示します。
- スマートフォンアプリに保存されたエネルギーデータを削除するためには、スマートフォンアプリでの削除操作も必要です。

マイクロ温浴をする <温浴>

準備

- ①お湯の量を確認し、ON/OFFスイッチが「入」であることを確認する



- ②循環アダプターの切替レバーを「bubble」(右)側に切り替える

※循環アダプターの切替レバーを「bubble」(右)側に切り替えないと、気泡は出ません。

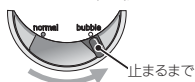

★ヒント

- おふろの配管が冷えていると、マイクロ温浴の開始時に出てくる配管内のお湯(水)によって、最初の水流が冷たく感じたり、おふろのお湯が少し冷めたりすることがあります。不快に感じる場合は、マイクロ温浴をする前に追っだしをしておくことと改善されます。

警告 追っだし中や追っだし直後は、循環アダプターの切替レバーを切り替えない(触らない)やけど予防のため。切替レバーを切り替えるときは、必ず追っだしを「切」にし、循環アダプターから熱いお湯が出ないことを確認してから切り替えてください。

手順

浴室リモコンで操作します

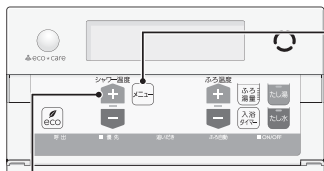

- 1 ふたの中のメニュースイッチを「温浴 入切」の画面になるまで数回押す



- 2 シャワー温度スイッチの【+】を押して「入」を点滅させる

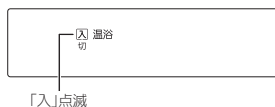

》しくみ

- ふる自動ランプ点滅中は、マイクロ温浴はできません。
- 約10秒そのままにすると、元の画面に戻ります。

【マイクロ温浴 開始】

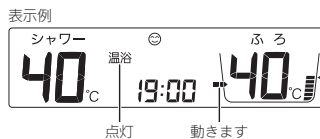

》しくみ

- 循環アダプターから気泡が出ます。
- 追っだし中・たし湯中・たし水中にマイクロ温浴をすると、追っだし・たし湯・たし水は停止します。
- マイクロ温浴中にふる自動・追っだし・たし湯・たし水をすると、マイクロ温浴は停止します。

【約10分たつと、自動的にマイクロ温浴 停止】

《 温浴表示消灯 》

- 3 使い終わったら、循環アダプターの切替レバーを「normal」(左)側に切り替える

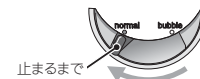

■ 手でマイクロ温浴をやめたいとき

- ふたの中のメニュースイッチを「温浴 入切」の画面になるまで数回押す
- シャワー温度スイッチの【-】を押して「切」を点滅させる

《 温浴表示消灯 》

その後マイクロ温浴を使わない場合は、循環アダプターの切替レバーを「normal」(左)側に切り替えてください。

》しくみ

- 約10秒そのままにすると、元の画面に戻ります。

■ 購入・設置後、最初にマイクロ温浴をするときは、気泡の出かたを確認してください

※イラストは、浴槽を上から見た例です。

● 正常な出かた



● 正常ではない出かた



このような場合は、ふる自動・追っだし・たし湯・たし水の使用をやめ、販売店またはもよりの大阪ガスにご連絡ください。(お湯は使用できます)

お知らせ

- 循環アダプターに古い水がたまらないように、1週間に1回程度はマイクロ温浴を動作させてください。

【マイクロ温浴専用循環アダプターが付いている場合】

マイクロ温浴・おすすめ入浴法

- お湯の温度、季節、浴室の構造などの条件によっては、ご希望の体感が得られない場合があります。
- あたたまりかたや体感などには個人差があります。ふろ設定温度・入浴時間を、体感や体調に合わせて調節してお楽しみください。

じんわりあたたため入浴

微細な気泡を含んだお湯のゆらぎで、手足の先から、からだの芯まであたためます。少なめの入浴時間でも充分あたたまって、湯冷めもしにくく快適。

おすすめふろ設定温度
40℃～41℃ くらい

おすすめ入浴時間
6分～10分 くらい

冷えている部分に
水流を当てると効果的

ほんのり
汗をかく程度に



熱いお湯で
短時間入浴すると、
からだの芯まで
あたたまりません

汗をかいいたら
おふるあがりに
水分補給を



ゆったりこちいい入浴

お肌や産毛についた微細な気泡が、さわさわとこちいい体感。ゆったりリラックスしたいときに。

おすすめふろ設定温度
38℃～40℃ くらい

おすすめ入浴時間
10分～20分 くらい

ぬるすぎるかな？
と思ったら
少し温度を上げてみて

入浴後、すぐに就寝するなら
こちらがおすすめ

リラックスできる
姿勢で

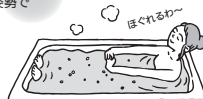

入浴中の
居眠りには
ご注意

こちよさを保つため
汗をかき始めたら
上がりましょう



すっきりキレイ入浴

微細な気泡のおふろでエステ気分を味わいたいときに。

おすすめふろ設定温度
39℃～40℃ くらい

おすすめ入浴時間
5分～10分 くらい

少しぬるめがおすすめ
(熱いお湯は肌が乾燥
しやすくなります)

泡＋水流＋温浴効果で
お肌をすっきり、キレイに

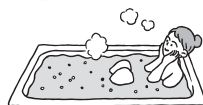

入浴後は水気をしっかり
タオルでふき取って
化粧水や乳液でケアを



【マイクロ温浴専用循環アダプターが付いている場合】

マイクロ温浴をしばらく使わなかったあとは

- マイクロ温浴をしばらく使わなかったあとは、古い水がたまっていることがありますので、残り湯を抜く前に下記の処置をしてください。
- ※新しくお湯はりした状態ではしないでください。

準備

お湯(水)の量を確認する



手順

浴室リモコンで操作できます

1 循環アダプターの切替レバーを「bubble」(右)側に切り替える

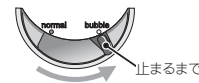

2 P43の手順でたし水をする

3 たし水が終わったら、残り湯を抜く



4 循環アダプターの切替レバーを「normal」(左)側に切り替える



マイクロ温浴・おすすめ入浴法／マイクロ温浴をしばらく使わなかったあとは

メニューから運転操作をする・設定を変

- 各メニューから運転操作ができた、いろいろな設定を変更できます。以下の一覧から、参照ページに記載の手順で操作してください。
- お使いの給湯暖房機や設置状況によって、出ないメニューや項目があります。(表中の※印)
- 表中の□は、そのリモコンのユーザー設定では設定できない項目です。
- 表中の「初期化」欄の★は、P133「ユーザー設定を初期値に戻す」を実行したときに初期化される項目です。

| 変更(操作)できる内容 | 参照ページ | 台所リモコン | | | 浴室リモコン | | 初期化 |
|-----------------------------|-------|--------|-----------------------------|-------------|--------|-----------------------|-----|
| | | メニュー | 項目 | 初期設定(工場出荷時) | 項目番号 | 初期設定(工場出荷時) | |
| 給湯温度を変更する | P96 | 給湯メニュー | 給湯温度 | 40℃ | | | — |
| 給湯・シャワーの温度を制限する | P96 | | 給湯最高温度 | 60℃ | 番号 11 | 60(℃) | ★ |
| ふろ予約を設定する | P97 | ふろメニュー | ふろ予約→予約 | しない | | | — |
| ふろ予約の時刻を設定する | P97 | | ふろ予約→予約終了時刻 | — : — | | | — |
| 手動ふる配管クリーンをする | P98 | | 配管クリーン→手動ふる配管クリーン | 停止 | | | — |
| 自動ふる配管クリーンの運転モードを変更する※1 | P99 | | 配管クリーン→自動ふる配管クリーン→運転モード | ON時のみする | 番号 5 | 2(ON/OFFスイッチ「入」時のみする) | — |
| 自動ふる配管クリーンで流すお湯の温度を変更する※2 | P100 | | 配管クリーン→自動ふる配管クリーン→温度切替 | 高め | 番号 73 | 1(高め) | — |
| 自動保温・自動たし湯の時間を変更する※1 | P100 | | ふろ自動設定→保温時間 | 4時間 | 番号 4 | 4(時間) | ★ |
| 自動保温の種類(自動たし湯の有無)を変更する※1 | P101 | | ふろ自動設定→保温の種類 | 保温とたし湯 | 番号 6 | on(保温とたし湯) | ★ |
| 給湯とお湯はりを同時に使用する | P102 | | 給湯とお湯はりの同時使用 | お湯はりを中断する | 番号 12 | on(お湯はりを中断する) | ★ |
| 入浴タイマーのお知らせ音の間隔を変更する | P102 | | 入浴タイマー→浴室リモコンのお知らせ音 | 5分ごと | | | ★ |
| 入浴タイマー中でも時計を見られるように変更する | P103 | | 入浴タイマー→浴室リモコンの時計表示(入浴タイマー中) | タイマーのみ | | | ★ |
| 水位のリセットをする | P103 | | 水位リセット | — | | | — |
| 浴室リモコンで追いたきする場合の追いたき温度を変更する | P104 | | | | 番号 13 | 0(浴槽温度+約1℃) | ★ |
| ふろ温度や沸き上がりの温度を制限する | P104 | | | | 番号 20 | oF(48℃) | ★ |

- ※1: 全自動タイプの給湯暖房機の場合に表示します。
- ※2: 熱洗浄機能付の給湯暖房機の場合に表示します。
- ※3: 対応する床暖房がある場合に表示します。
- ※4: 床暖房が1か所の場合は表示しません。
- ※5: 対応する浴室暖房乾燥機や暖房放熱器がある場合に表示します。
- ※6: お湯カウンターのみの初期設定に戻ります。
- ※7: P143に記載の給湯暖房機の場合は表示しません。
- ※8: インターホン機能付のリモコンの場合に表示します。

- ※9: インターホン機能付のリモコンで、音楽プレーヤーのプラグを差し込んでいるときに表示します。
- ※10: 対応する床暖房と対応する暖房放熱器の両方がある場合に表示します。
- ※11: 太陽光発電システムがある場合に表示します。
- ※12: エコーネットライトアダプターがある場合に表示します。
- ※13: 無線LANに関する項目については、別冊「無線LAN設定編」をご覧ください。

える(ユーザー設定)

| 変更(操作)できる内容 | 参照ページ | 台所リモコン | | | 浴室リモコン | | 初期化 |
|---------------------------------|-------|-----------|----------------------------------|---------------------------|--------|-------------|-----|
| | | メニュー | 項目 | 初期設定(工場出荷時) | 項目番号 | 初期設定(工場出荷時) | |
| 床暖房をする※3 | P105 | 暖房メニュー | 床暖房→床暖1~3 | 停止 | | | — |
| 床暖房の温度を変更する※3 | P105 | | 床暖房→変更したい場所の+- | 4 | | | — |
| 床暖房を予約する※3 | P106 | | 床暖房→予約したい場所の予約設定スイッチ | 予約なし | | | — |
| 床暖房予約の時間帯を設定する※3 | P107 | | 床暖房→設定したい場所の予約設定スイッチ→設定したい時間帯のタブ | --- : --- ~ --- : --- | | | — |
| 床暖房の能力をひかえめにする※3 | P108 | | 床暖房ひかえめ設定 | 切 | | | — |
| トップ画面の【床暖房】長押しで暖房できる場所を設定する※3※4 | P108 | | 床暖房スイッチ設定 | すべての床暖房 | | | — |
| 浴室暖房をする※5 | P109 | | 浴室暖房→運転 | 停止 | | | — |
| 浴室暖房を予約する※5 | P109 | | 浴室暖房→予約 | しない | | | — |
| 浴室暖房予約の開始時刻を設定する※5 | P110 | | 浴室暖房→予約→予約開始時刻 | --- : --- | | | — |
| 暖房する※5 | P110 | | 暖房→運転 | 停止 | | | — |
| 暖房を予約する※5 | P111 | | 暖房→予約 | しない | | | — |
| 暖房予約の時間帯を設定する※5 | P112 | | 暖房→予約→予約時間帯 | (設定なし) | | | — |
| 暖房運転音を抑える | P113 | | 静音モード | 切 | | | — |
| エコ機能を設定する | P114 | エコ・ケアメニュー | エコ→エコ | 切 | | | — |
| エコ機能の内容を選択する | P114 | | エコ→エコ設定 | すべてはたらく | | | ※6 |
| ひかえめ給湯量を変更する※7 | P115 | | エコ→ひかえめ給湯量設定 | 台所/洗面の上限: 8 シャワーの上限: 8 | | | — |
| ケア機能を設定する | P115 | | ケア→ケア | 入 | | | — |
| ケア機能の内容を選択する | P116 | | ケア→ケア設定 | すべてはたらく | | | ★ |
| センサーの設定を変更する | P117 | | センサー設定→エコ・ケアセンサー感度 | 0 | | | ★ |
| | | | センサー設定→エコ・ケアセンサーランプ | 点灯する | | | ★ |
| | | | センサー設定→エコ・ケアセンサー検知時間 | 5分 | | | ★ |
| | | | センサー設定→浴室温度センサー | 標準 | | | ★ |

- ※1: 全自動タイプの給湯暖房機の場合に表示します。
- ※2: 熱洗浄機能付の給湯暖房機の場合に表示します。
- ※3: 対応する床暖房がある場合に表示します。
- ※4: 床暖房が1か所の場合は表示しません。
- ※5: 対応する浴室暖房乾燥機や暖房放熱器がある場合に表示します。
- ※6: お湯カウンターのみの初期設定に戻ります。
- ※7: P143に記載の給湯暖房機の場合は表示しません。
- ※8: インターホン機能付のリモコンの場合に表示します。

- ※9: インターホン機能付のリモコンで、音楽プレーヤーのプラグを差し込んでいるときに表示します。
- ※10: 対応する床暖房と対応する暖房放熱器の両方がある場合に表示します。
- ※11: 太陽光発電システムがある場合に表示します。
- ※12: エコーネットライトアダプターがある場合に表示します。
- ※13: 無線LANに関する項目については、別冊「無線LAN設定編」をご覧ください。

メニューから運転操作をする・設定を変える(ユーザー設定)

メニューから運転操作をする・設定を変

| 変更(操作)できる内容 | 参照ページ | 台所リモコン | | | 浴室リモコン | | 初期化 |
|---|-------|--------------|------------------------|-------------|--------|-------------|-----|
| | | メニュー | 項目 | 初期設定(工場出荷時) | 項目番号 | 初期設定(工場出荷時) | |
| 台所から浴室を呼び出す | P118 | 音・その他メニュー※13 | 呼出 | — | | | — |
| インターホンで話す※8 | P118 | | 通話 | — | | | — |
| リモコンの音量を変更する | P119 | | 音→音量 | 中 | 番号 8 | 2(中) | ★ |
| インターホンの呼び出し音量を変更する※8 | P119 | | 音→通話呼出音量 | 中 | 番号 7 | 2(中) | ★ |
| 音楽スピーカー機能を停止(開始)する※9 | P120 | | 音→音楽スピーカー | 切 | | | — |
| 音楽スピーカー機能の音量を変更する※9 | P121 | | 音→音楽スピーカー→音量 | 中 | | | ★ |
| 音声ガイド(声によるお知らせ)を消す(鳴らす) | P121 | | 音→音声ガイド | する | 番号 1 | on(する) | ★ |
| 呼出音の種類を変更する | P122 | | 音→呼出音設定 | 呼出音1 | 番号 27 | 1(呼出音1) | ★ |
| 浴室乾燥終了のお知らせを鳴らす(消す)※5 | P122 | | 音→乾燥終了のお知らせ | しない | 番号 17 | oF | ★ |
| 沸き上がりのお知らせを変更する | P123 | | 音→沸き上がりのお知らせ | 1回する | 番号 14 | 1(1回する) | ★ |
| 浴室リモコンで追いだきしたときに追いだき完了のお知らせをしない(する)※7 | P123 | | | | 番号 15 | oF(しない) | ★ |
| 沸き上がり前のお知らせ(する)※7 | P124 | | 音→沸き上がり前のお知らせ | する | 番号 28 | on(お知らせする) | ★ |
| タッチ位置のずれを直す | P125 | | タッチパネル補正 | — | | | — |
| 日時をあわせる | P126 | | 日時あわせ | — | | | — |
| 時刻のずれを補正する | P126 | | 日時あわせ→時刻補正 | 0 | | | — |
| 画面の明るさを変更する | P127 | | 画面設定→画面の明るさ | 標準 | 番号 21 | 2(標準) | ★ |
| 表示の節電をしない(する) ON/OFFスイッチ「切」でも日時または時計を表示させる | P127 | | 画面設定→表示の節電 | する | 番号 2 | 1(する) | ★ |
| 画面のコントラストを調整する | P128 | | 画面設定→コントラスト | 0 | | | ★ |
| トップ画面のモードを変更する | P128 | | 画面設定→トップ画面の設定→画面モードの切替 | 標準 | | | ★ |
| トップ画面のスイッチ【床暖房】を【暖房】に変更する※10 | P129 | | 画面設定→トップ画面の設定→スイッチの切替 | 床暖房 | | | ★ |
| タッチパネルのお手入れをする | P129 | | 画面のお手入れ | — | | | — |
| 発電ランプの明るさを変更する※11 | P130 | | 発電ランプ | 明るい | | | ★ |
| エコネットライトを有効(無効)にする※7※12 | P130 | | エコネットライト | 無効 | | | — |
| 機器の水抜きをする | P131 | | 機器の水抜き | 停止 | 番号 18 | oF(停止) | — |
| アフターサービスなどで機器情報が必要なとき | P132 | | 機器情報 | — | | | — |
| 故障履歴を見る | P132 | | 故障履歴 | — | | | — |
| ユーザー設定を初期化に戻す | P133 | | 全設定初期化 | — | 番号 19 | oF | — |

※ 1 : 全自動タイプの給湯暖房機の場合に表示します。
 ※ 2 : 熱洗浄機能付の給湯暖房機の場合に表示します。
 ※ 3 : 対応する床暖房がある場合に表示します。
 ※ 4 : 床暖房が1か所の場合は表示しません。
 ※ 5 : 対応する浴室暖房乾燥機や暖房放熱器がある場合に表示します。
 ※ 6 : お湯カウンターのみ初期設定に戻ります。
 ※ 7 : P143に記載の給湯暖房機の場合は表示しません。
 ※ 8 : インターホン機能付のリモコンの場合に表示します。

※ 9 : インターホン機能付のリモコンで、音楽プレーヤーのプラグを差し込んでいるときに表示します。
 ※ 10 : 対応する床暖房と対応する暖房放熱器の両方がある場合に表示します。
 ※ 11 : 太陽光発電システムがある場合に表示します。
 ※ 12 : エコネットライトアダプターがある場合に表示します。
 ※ 13 : 無線LANに関する項目については、別冊「無線LAN設定編」をご覧ください。

える(ユーザー設定)(つづき)

台所リモコンでのメニューの基本操作

項目によって、ON/OFFスイッチを「入」で設定するもの、「切」で設定するもの、「入」「切」どちらでも設定できるものがあるため、各項目の説明をよくご覧になって操作してください。

● ON/OFFスイッチ「入」で操作する場合

- 1 ON/OFFスイッチを押して「入」にする
- 2 トップ画面で【メニュー】をタッチする



● ON/OFFスイッチ「切」で操作する場合

- 1 ON/OFFスイッチを押して「切」にする
- 2 黒い画面をタッチしてから【メニュー】をタッチする

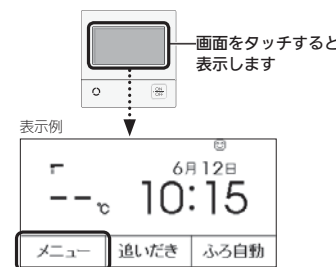

3 設定したい項目をタッチする

● 【給湯メニュー】給湯の設定を変える(P96)

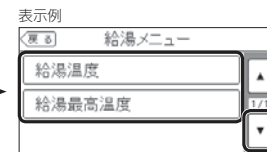
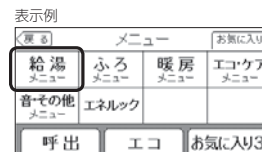

設定したい項目が表示されていないときはここをタッチしてページを送ってください

● 【ふろメニュー】お風呂の設定を変える・運転をする(P97~104)

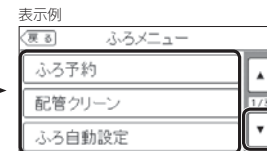
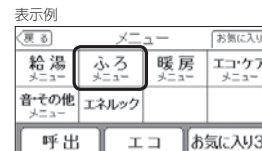

設定したい項目が表示されていないときはここをタッチしてページを送ってください
(つづく)

メニューから運転操作をする・設定を変える

●【暖房メニュー】暖房の設定を変える・運転をする(P105～113)

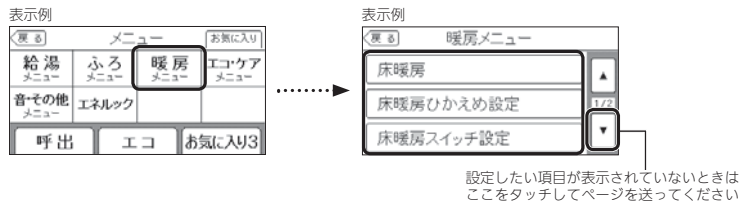

●【エコ・ケアメニュー】エコ・ケアに関する設定を変える(P114～117)

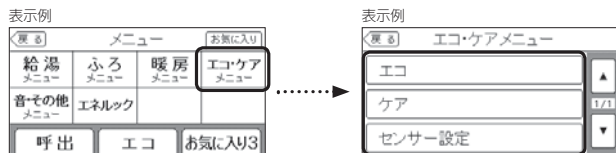

●【音・その他メニュー】リモコンやその他の設定を変える(P118～133)

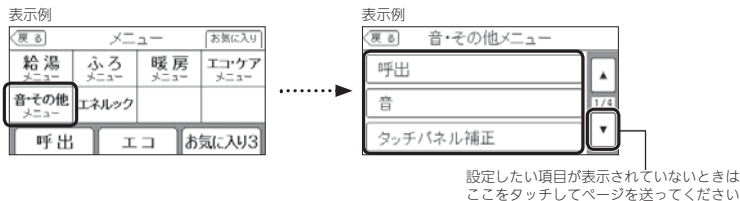

える(ユーザー設定)(つづき)

浴室リモコンでの基本操作

- 1 ON/OFFスイッチを押して「切」にする
《ON/OFFランプ消灯》
- 2 ふろ自動スイッチを約2秒間長押しする(ピッと鳴るまで)

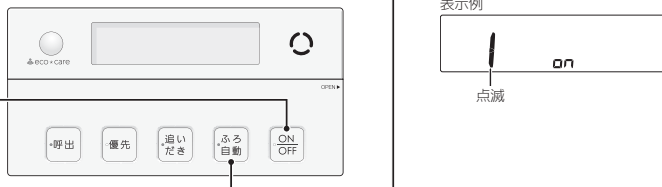

- 3 ふたの中のシャワー温度スイッチを押して点滅している数字を変更する
- 4 いったんふたを閉め、ふろ自動スイッチを押す

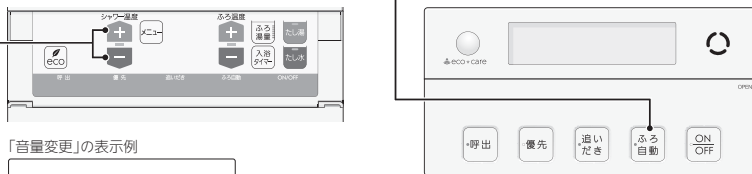

- 5 ふたの中のシャワー温度スイッチを押して、点滅している数字(設定値)を変更する



メニューから運転操作をする・設定を変える(ユーザー設定)

メニューから運転操作をする・設定を変

■ 給湯温度を変更する

▶参照 P28「お湯の温度を調節してお湯を出す」

台所リモコンでの設定方法

- 1 ON/OFFスイッチを押して「入」にする
(すでに「入」になっている場合は、台所リモコンに優先表示が点灯していることを確認する)
- 2 P93の操作で【給湯メニュー】→【給湯温度】をタッチ
- 3 【-】【+】で変更する

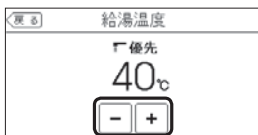

設定範囲(℃)
32、35、37~48(1℃刻み)、50、55、60

■ 給湯・シャワーの温度を制限する

• どちらかのリモコンで設定してください。

台所リモコンでの設定方法

- 1 ON/OFFスイッチを押して「切」にする
- 2 P93の操作で【給湯メニュー】
→【給湯最高温度】をタッチ
- 3 【-】【+】で変更する



設定範囲(上限の温度)(℃)
32、35、37~48(1℃刻み)、50、55、60

浴室リモコンでの設定方法

- 1 ON/OFFスイッチを押して「切」にする
- 2 ふろ自動スイッチを約2秒間長押しする
(ピッと鳴るまで)
- 3 シャワー温度スイッチを押して「11」にする
- 4 ①ふろ自動スイッチを押す
②シャワー温度スイッチを押して変更する

設定範囲(上限の温度)(℃)
32、35、37~48(1℃刻み)、50、55、60

える(ユーザー設定)(つづき)

■ ふろ予約を設定する

▶参照 P44「お風呂沸かしを予約する<ふろ予約>」

台所リモコンでのみ設定できます

ON/OFFスイッチ「入」「切」どちらでも設定できます

- 1 P93の操作で【ふろメニュー】→【ふろ予約】をタッチ
- 2 予約の【する】または【しない】をタッチ

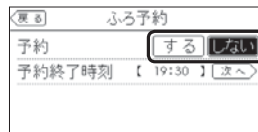

【する】 設定した予約時刻に沸き上がるよう約30分~60分前にふろ自動を開始
【しない】 予約を解除

⚠注意
• 予約前にリモコンの現在時刻があることを確認してください。

■ ふろ予約の時刻を設定する

▶参照 P44「お風呂沸かしを予約する<ふろ予約>」

台所リモコンでのみ設定できます

ON/OFFスイッチ「入」「切」どちらでも設定できます

- 1 P93の操作で【ふろメニュー】→【ふろ予約】をタッチ
- 2 「予約終了時刻」の【次へ】をタッチ
- 3 【-】【+】で変更する

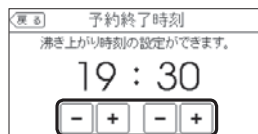

⚠注意
• 「分」は10分刻みで設定できます。
• 設定した予約時刻は記憶します。

メニューから運転操作をする・設定を変

■ 手動ふる配管クリーンをする

▶参照 P51「手動ふる配管クリーン」

台所リモコンでの設定方法

(浴室リモコンで設定する場合はP51をご覧ください)

- 1 ON/OFFスイッチを押して「入」にする
- 2 P93の操作で【ふるメニュー】→【配管クリーン】をタッチ
- 3 「手動ふる配管クリーン」の【開始】または【停止】をタッチ

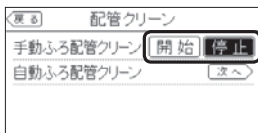

【開始】 手動ふる配管クリーンを開始
【停止】 手動ふる配管クリーンを停止

える(ユーザー設定)(つづき)

■ 自動ふる配管クリーンの運転モードを変更する

▶参照 P50「自動ふる配管クリーン」

- 全自動タイプの場合に設定できます。
- どちらかのリモコンで設定してください。

台所リモコンでの設定方法

- 1 ON/OFFスイッチを押して「切」にする
- 2 P93の操作で【ふるメニュー】→【配管クリーン】をタッチ
- 3 「自動ふる配管クリーン」の【次へ】をタッチ
- 4 「運転モード」の【次へ】をタッチ
- 5 設定したい内容をタッチ

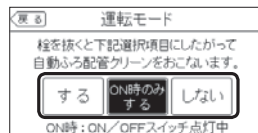

【する】
自動ふる配管クリーンをする
ON/OFFスイッチ「切」時でも、
自動ふる配管クリーンをします。
(この場合は水で流します)

【ON時のみする】
ON/OFFスイッチ「入」時のみ、
自動ふる配管クリーンをする

【しない】
自動ふる配管クリーンをしない

浴室リモコンでの設定方法

- 1 ON/OFFスイッチを押して「切」にする
- 2 ふろ自動スイッチを約2秒間長押しする
(ビップと鳴るまで)
- 3 シャワー温度スイッチを押して「5」にする
- 4 ①ふる自動スイッチを押す
②シャワー温度スイッチを押して変更する

1：自動ふる配管クリーンをする
ON/OFFスイッチ「切」時でも、
自動ふる配管クリーンをしませ。
(この場合は水で流します)

2：ON/OFFスイッチ「入」時のみ、
自動ふる配管クリーンをする

3：自動ふる配管クリーンをしませ

メニューから運転操作をする・設定を変

■ 自動ふろ配管クリーンで流すお湯の温度を変更する ▶参照 P50「自動ふろ配管クリーン」

- 熱洗浄機能付の給湯暖房機の場合に設定できません。
※ 熱洗浄機能がない給湯暖房機でも表示される場合がありますが、「高め」の設定でも熱めのお湯は流れません。
- どちらかのリモコンで設定してください。

台所リモコンでの設定方法

- 1 ON/OFFスイッチを押して「切」にする
- 2 P93の操作で【ふろメニュー】
→【配管クリーン】をタッチ
- 3 「自動ふろ配管クリーン」の【次へ】をタッチ
- 4 「温度切替」の【次へ】をタッチ
- 5 設定したい内容をタッチ

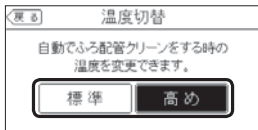

【標準】 ふろ設定温度のお湯で流します
【高め】 熱めのお湯で流します

浴室リモコンでの設定方法

- 1 ON/OFFスイッチを押して「切」にする
- 2 ふろ自動スイッチを約2秒間長押しする
(ビッと鳴るまで)
- 3 シャワー温度スイッチを押して「73」にする
- 4 ①ふろ自動スイッチを押す
②シャワー温度スイッチを押して変更する

0: ふろ設定温度のお湯で流します
1: 熱めのお湯で流します

■ 自動保温・自動たし湯の時間を変更する

- どちらかのリモコンで設定してください。

台所リモコンでの設定方法

ON/OFFスイッチ「入」「切」どちらでも設定できます

- 1 P93の操作で【ふろメニュー】
→【ふろ自動設定】をタッチ
- 2 「保温時間」の【次へ】をタッチ
- 3 【-】【+】で変更する



設定範囲
0: 自動保温をしない
(全自動タイプは自動たし湯もしません)
1~9: 1~9時間

浴室リモコンでの設定方法

- 1 ON/OFFスイッチを押して「切」にする
- 2 ふろ自動スイッチを約2秒間長押しする
(ビッと鳴るまで)
- 3 シャワー温度スイッチを押して「4」にする
- 4 ①ふろ自動スイッチを押す
②シャワー温度スイッチを押して変更する

設定範囲
0: 自動保温をしない
(全自動タイプは自動たし湯もしません)
1~9: 1~9時間

- ★**ヒント**
● P35の方法でもできます。

える(ユーザー設定)(つづき)

■ 自動保温の種類(自動たし湯の有無)を変更する

- 全自動タイプの場合に設定できます。
- どちらかのリモコンで設定してください。

台所リモコンでの設定方法

- 1 ON/OFFスイッチを押して「切」にする
- 2 P93の操作で【ふろメニュー】
→【ふろ自動設定】をタッチ
- 3 「保温の種類」の【次へ】をタッチ
- 4 設定したい内容をタッチ

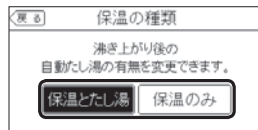

【保温とたし湯】
沸き上がり後、自動保温・自動たし湯をする
【保温のみ】
沸き上がり後、自動保温のみする

浴室リモコンでの設定方法

- 1 ON/OFFスイッチを押して「切」にする
- 2 ふろ自動スイッチを約2秒間長押しする
(ビッと鳴るまで)
- 3 シャワー温度スイッチを押して「6」にする
- 4 ①ふろ自動スイッチを押す
②シャワー温度スイッチを押して変更する

on: 沸き上がり後、
自動保温・自動たし湯をする
oF: 沸き上がり後、自動保温のみする

メニューから運転操作をする・設定を変

■ 給湯とお湯はりを同時に使用する

- お風呂を早く沸かしたいときに効果的です。
- どちらかのリモコンで設定してください。

台所リモコンでの設定方法

- 1 ON/OFFスイッチを押して「切」にする
- 2 P93の操作で【ふるメニュー】
→【給湯とお湯はりの同時使用】をタッチ
- 3 設定したい内容をタッチ

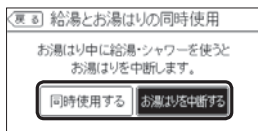

【同時使用する】

給湯とお湯はり(ふる自動・たし湯)を同時に使っても、お湯はりを中断しない

- お湯の出が悪くなる場合があります
- 給湯・シャワーは、ふる温度のお湯が出ます

【お湯はりを中断する】

給湯とお湯はり(ふる自動・たし湯)を同時に使っても、お湯はりを中断する

- 「同時使用する」設定時よりも早く沸き上がります
- お湯を使い終わると再開します
- 中断した分、沸き上がりが遅くなります

浴室リモコンでの設定方法

- 1 ON/OFFスイッチを押して「切」にする
- 2 ふる自動スイッチを約2秒間長押しする(ビツと鳴るまで)
- 3 シャワー温度スイッチを押して「12」にする
- 4 ①ふる自動スイッチを押す
②シャワー温度スイッチを押して変更する

on: 給湯とお湯はり(ふる自動・たし湯)を同時に使うと、お湯はりを中断する

- お湯を使い終わると再開します
- 中断した分、沸き上がりが遅くなります

of: 給湯とお湯はり(ふる自動・たし湯)を同時に使っても、お湯はりを中断しない

- on設定時よりも早く沸き上がります
- お湯の出が悪くなる場合があります
- 給湯・シャワーは、ふる温度のお湯が出ます

■ 入浴タイマーのお知らせ音の間隔を変更する

台所リモコンでのみ設定できます

ON/OFFスイッチ「入」「切」どちらでも設定できます

- 1 P93の操作で【ふるメニュー】→【入浴タイマー】をタッチ
- 2 「浴室リモコンのお知らせ音」の設定したい内容をタッチ

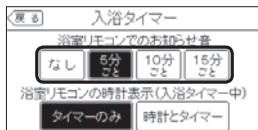

【なし】お知らせ音は鳴らない

【5分ごと】5分ごとにお知らせ音が鳴る

【10分ごと】10分ごとにお知らせ音が鳴る

【15分ごと】15分ごとにお知らせ音が鳴る

える(ユーザー設定)(つづき)

■ 入浴タイマー中でも時計を見られるように変更する

台所リモコンでのみ設定できます

ON/OFFスイッチ「入」「切」どちらでも設定できます

- 1 P93の操作で【ふるメニュー】→【入浴タイマー】をタッチ
- 2 「浴室リモコンの時計表示(入浴タイマー中)」の設定したい内容をタッチ

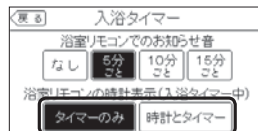

【タイマーのみ】入浴タイマーのみ表示する

【時計とタイマー】時計表示と入浴タイマー表示が約10秒ごとに切り替わる

■ 水位のリセットをする

- 全自動タイプの場合に設定できます。(自動タイプでも表示されますが、機能ははたしません)

水位のリセットをする場合は、必ずP139「設定したふる湯量にならないときは(水位のリセット)」をお読みください。P139では浴室リモコンでの操作方法を記載していますが、台所リモコンで操作する場合はP139の手順③～④をこのページの手順に置き換えてください。

台所リモコンでの設定方法

- 1 ON/OFFスイッチを押して「切」にする
- 2 P93の操作で【ふるメニュー】→【水位リセット】をタッチ
- 3 【開始】をタッチ

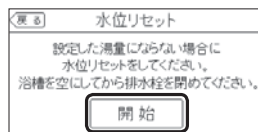

メニューから運転操作をする・設定を変

■ 浴室リモコンで追いだきする場合の追いだき温度を変更する

浴室リモコンでのみ設定できます

- 1 ON/OFFスイッチを押して「切」にする
- 2 ふろ自動スイッチを約2秒間長押しする(ビッと鳴るまで)
- 3 シャワー温度スイッチを押して「13」にする
- 4 ①ふろ自動スイッチを押す
②シャワー温度スイッチを押して変更する

13

0: 浴槽のお湯の温度+約1℃まで追いだき
1: 浴槽のお湯の温度+約2℃まで追いだき
2: 浴槽のお湯の温度+約3℃まで追いだき
※それぞれの温度まで沸かした時点で設定温度まで達していなかった場合には、設定温度まで沸かします。

■ ふろ温度や沸き上がりの温度を制限する

浴室リモコンでのみ設定できます

- 1 ON/OFFスイッチを押して「切」にする
- 2 ふろ自動スイッチを約2秒間長押しする(ビッと鳴るまで)
- 3 シャワー温度スイッチを押して「20」にする
- 4 ①ふろ自動スイッチを押す
②シャワー温度スイッチを押して変更する

20

設定範囲 (上限の温度) (°C)
33~48、oF(48°C)

える(ユーザー設定)(つづき)

■ 床暖房をする(床暖房の場所を指定して運転する場合)

▶参照 P47「暖房(床暖房)する」

●対応する床暖房がある場合に設定できます。

台所リモコンでのみ設定できます

ON/OFFスイッチ「入」「切」どちらでも設定できます

- 1 P93~94の操作で【暖房メニュー】→【床暖房】をタッチ
- 2 暖房したい場所(床暖1~3)をタッチ



★ヒント



●トップ画面の【床暖房】をタッチしても、手順2の画面になります。

床暖房が3か所ある場合の表示例



»しつこく

●お使いの給湯暖房機や床暖房の設置状況によって、表示する数が異なります。
●開始すると、トップ画面の【床暖房】が反転表示になり、床暖房中マーク (1か所の場合は)点灯、暖房マーク点灯。
●燃焼中は炎マーク点灯。

タッチして反転表示  になると、床暖房「入」になります
タッチして通常表示  になると、床暖房「切」になります

▶注意

●給湯暖房機の種類によっては、床暖房と、給湯または追いだき(ふろ自動含む)を同時に使うと、床暖房の能力が低下する場合があります。

■ 床暖房の温度を変更する

●対応する床暖房がある場合に設定できます。

台所リモコンでのみ設定できます

ON/OFFスイッチ「入」「切」どちらでも設定できます

- 1 P93~94の操作で【暖房メニュー】→【床暖房】をタッチ
- 2 暖房したい場所(床暖1~3)の【-】【+】で温度を変更

★ヒント

●トップ画面の【床暖房】をタッチしても、手順2の画面になります。

床暖房が3か所ある場合の表示例



»しつこく

●お使いの給湯暖房機や床暖房の設置状況によって、表示する数が異なります。

設定範囲
1(低)~9(高)

メニューから運転操作をする・設定を変

■ 床暖房を予約する

- 対応する床暖房がある場合に設定できます。

台所リモコンでのみ設定できます

ON/OFFスイッチ「入」「切」どちらでも設定できます

1 P93～94の操作で【暖房メニュー】→【床暖房】をタッチ

2 予約したい場所(床暖1～3)の予約設定スイッチをタッチ

★ヒント

- トップ画面の【床暖房】をタッチしても、手順2の画面になります。

床暖房が3か所ある場合の表示例



! 注意

- 予約前にリモコンの現在時刻がっていることを確認してください。

》 しくみ

- お使いの給湯暖房機や床暖房の設置状況によって、表示する数が異なります。

- 予約設定スイッチは、予約状況によって表示が変わります

表示例

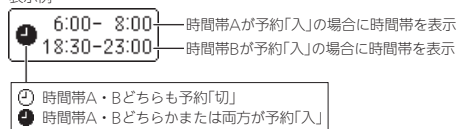

(例)



3 予約したい時間帯(AまたはB)のタブをタッチ

時間帯Aの表示例



》 しくみ

- 1か所に、A・B 2つの時間帯を予約できます。
- 前回設定した時間帯を表示します。

★ヒント

- 時間帯は▲▼をタッチすると変更できます。(P107)

4 [入]をタッチして予約する ([切]をタッチすると予約解除)



》 しくみ

- 予約「入」にすると、予約マーク①が点灯し、トップ画面に床暖予約マーク②が点灯します。
- 予約「切」にしなければ、毎日同じ時間に自動的に床暖房します。

予約「入」にすると時間帯をバー表示します

予約「入」にすると [入]→①になります

5 他の時間帯(AまたはB)、他の場所(床暖1～3)も同様の手順で設定する

える(ユーザー設定)(つづき)

■ 床暖房予約の時間帯を設定する

- 対応する床暖房がある場合に設定できます。

台所リモコンでのみ設定できます

ON/OFFスイッチ「入」「切」どちらでも設定できます

1 P93～94の操作で【暖房メニュー】→【床暖房】をタッチ

2 設定したい場所(床暖1～3)の予約設定スイッチをタッチ

床暖房が3か所ある場合の表示例

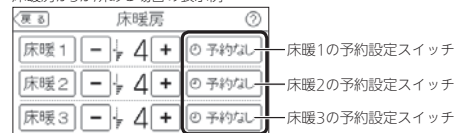

》 しくみ

- お使いの給湯暖房機や床暖房の設置状況によって、表示する数が異なります。

3 設定したい時間帯(AまたはB)のタブをタッチ

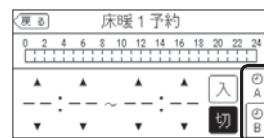

》 しくみ

- 1か所にA・Bふたつの時間帯を設定できます。
- 前回設定した時間帯を表示します。

4 ▲または▼をタッチして時間帯を設定する

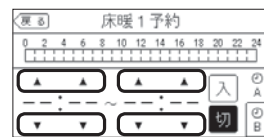

5 他の時間帯(AまたはB)、他の場所(床暖1～3)も同様の手順で設定する

》 しくみ

- 設定した時間帯は記憶します。
- 時間帯のバー表示は、予約「入」にしないと表示されません。

メニューから運転操作をする・設定を変

■ 床暖房の能力をひかえめにする

- 対応する床暖房がある場合に設定できます。
- 床暖房の設定温度はそのまま、通常よりも能力を抑えて運転します。

台所リモコンでのみ設定できます

ON/OFFスイッチ「入」「切」どちらでも設定できます

1 P93～94の操作で【暖房メニュー】→【床暖房ひかえめ設定】をタッチ

2 【入】または【切】をタッチ

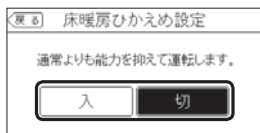

【入】 通常より能力を抑えて床暖房する
【切】 通常の能力で床暖房する

》しくみ

- ひかえめ設定は床暖房1・2・3全部に設定されます。別々には設定できません。
- ひかえめ設定での床暖房中は、床暖房ひかえめマークが点灯。

■ トップ画面の【床暖房】長押しで暖房できる場所を設定する ▶ 参照 P47「暖房(床暖房)する」

- 対応する床暖房がある場合に設定できます。
- 床暖房の場所が複数ある場合に設定できます。

台所リモコンでのみ設定できます

ON/OFFスイッチ「入」「切」どちらでも設定できます

1 P93～94の操作で【暖房メニュー】→【床暖房スイッチ設定】をタッチ

2 暖房したい場所(床暖房1～3)をタッチ

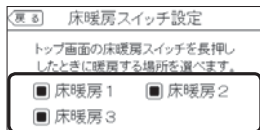

- タッチするたび、が切り替わります
- になった場所が、トップ画面の【床暖房】の長押しで床暖房の「入」「切」ができます

える(ユーザー設定)(つづき)

■ 浴室暖房をする

- 対応する浴室暖房乾燥機がある場合に設定できます。
- 給湯暖房機のリモコンで浴室暖房乾燥機の運転を開始(停止)できます。

台所リモコンでのみ設定できます

ON/OFFスイッチ「入」「切」どちらでも設定できます

1 P93～94の操作で【暖房メニュー】→【浴室暖房】をタッチ

2 「運転」の【開始】または【停止】をタッチ

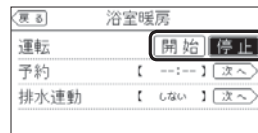

【開始】 浴室暖房を開始する
【停止】 浴室暖房を停止する

》注意

- 浴室暖房乾燥機の種類によっては、この方法で操作できないものがあります。
- 脱衣室暖房機の種類によっては、脱衣室暖房機も同時に運転します。
- 給湯暖房機の種類によっては、浴室暖房と、給湯または追いだき(ふろ自動含む)を同時に使うと、浴室暖房乾燥機の温風の温度が変化したり、多少低くなったりする場合があります。

■ 浴室暖房を予約する

- 対応する浴室暖房乾燥機がある場合に設定できます。

台所リモコンでのみ設定できます

ON/OFFスイッチ「入」「切」どちらでも設定できます

1 P93～94の操作で【暖房メニュー】→【浴室暖房】をタッチ

2 「予約」の【次へ】をタッチ

3 「予約」の【する】または【しない】をタッチ

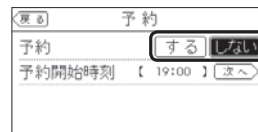

》注意

- 浴室暖房乾燥機の種類によっては、この方法で操作できないものがあります。

》注意

- 浴室のドアと窓を閉め、浴室暖房乾燥機の温度などを調節しておいてください。

》ポイント

- 浴室暖房乾燥機の調節方法については、浴室暖房乾燥機側の取扱説明書に従ってください。

》しくみ

- 開始すると、暖房中マーク点灯、暖房マークが点灯。
- 燃焼中は炎マーク点灯。
- 浴室暖房乾燥機で設定した運転時間がたつと、自動的に浴室暖房が停止します。
- 浴室暖房乾燥機側でも停止できます。

メニューから運転操作をする・設定を変

■ 浴室暖房予約の開始時刻を設定する

●対応する浴室暖房乾燥機がある場合に設定できます。

台所リモコンでのみ設定できます

ON/OFFスイッチ「入」「切」どちらでも設定できます

- 1 P93～94の操作で【暖房メニュー】→【浴室暖房】をタッチ
- 2 「予約」の【次へ】をタッチ
- 3 「予約開始時刻」の【次へ】をタッチ
- 4 【-】【+】で開始時刻を設定する

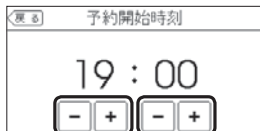

- ▶ **しくみ**
- 設定した予約開始時刻は記憶します。

■ 暖房する

▶ 参照 P47「暖房(床暖房)する」

●対応する暖房放熱器がある場合に設定できます。
●暖房放熱器の運転スイッチを「入」にしても暖房できない場合、または、運転スイッチがない暖房放熱器(パネルヒーターなど)の場合に、リモコンで暖房操作ができます。

台所リモコンでのみ設定できます

ON/OFFスイッチ「入」「切」どちらでも設定できます

- 1 P93～94の操作で【暖房メニュー】→【暖房】をタッチ
- 2 「運転」の【開始】または【停止】をタッチ



- 【開始】暖房を開始する
- 【停止】暖房を停止する

- ▶ **注意**
- 運転「停止」にしたあとは、暖房放熱器の運転スイッチを「切」にしてください。パネルヒーターの場合はバルブを閉めてください。
- 給湯暖房機の種類によっては、暖房と、給湯または追いだし(ふる自動含む)を同時に使うと、暖房能力が低下する場合があります。

える(ユーザー設定)(つづき)

■ 暖房を予約する

●対応する暖房放熱器がある場合に設定できます。
●予約しておく、ON/OFFスイッチが「切」でも、毎日同じ時間帯に自動的に暖房します。

台所リモコンでのみ設定できます

ON/OFFスイッチ「入」「切」どちらでも設定できます

- 1 P93～94の操作で【暖房メニュー】→【暖房】をタッチ
- 2 「予約」の【次へ】をタッチ
- 3 「予約」の【する】または【しない】をタッチ

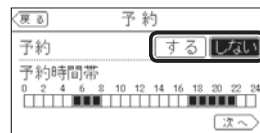

- ▶ **注意**
- 予約前に、予約時間帯を設定し(P112)、リモコンの現在時刻がっていることを確認してください。
- 暖房放熱器の運転スイッチを「入」にしておいてください。パネルヒーターはバルブを開けておいてください。
- 必要に応じて、暖房放熱器の温度などを調節しておいてください。
- ★ **ヒント**
- 暖房放熱器の調節方法については、暖房放熱器側の取扱説明書に従ってください。
- ▶ **しくみ**
- 前回設定した時間帯を表示します。
- 予約「入」にすると、予約マーク(Ⓢ)が点灯し、トップ画面に暖房予約マークの(Ⓢ)が点灯します。
- 予約時間帯になってから暖房予約を解除すると、手で暖房停止にするまで暖房を続けます。
- 予約時刻になる前に手で暖房を開始した場合、予約時間帯が終わると自動的に暖房が停止します。

メニューから運転操作をする・設定を変

■ 暖房予約の時間帯を設定する

●対応する暖房放熱器がある場合に設定できます。

台所リモコンでのみ設定できます

ON/OFFスイッチ「入」「切」どちらでも設定できます

- 1 P93～94の操作で【暖房メニュー】→【暖房】をタッチ
- 2 「予約」の【次へ】をタッチ
- 3 「予約時間帯」の【次へ】をタッチ
- 4 【-】【+】で予約時間帯を設定する



》しゅくみ

- 前回設定した時間帯を表示します。
- 1時間ごとに設定できます。
- 複数の時間帯を設定できます。
- 設定した予約時間帯は記憶します。

- 5 複数の時間帯を設定する場合は、【時間帯追加】をタッチ
→【-】【+】で時間帯を設定する

設定済みの時間帯が表示されます



★ヒント

- 設定されている予約時間帯をすべて削除したい場合は、【リセット】をタッチしてください。

- 6 時間帯を設定し終わったら【決定】をタッチする



える(ユーザー設定)(つづき)

■ 暖房運転音を抑える

●通常、暖房開始時は最大能力運転となりますが、静音設定することで暖房能力を抑えて、運転音を小さくすることができます。

台所リモコンでのみ設定できます

ON/OFFスイッチ「入」「切」どちらでも設定できます

- 1 P93～94の操作で【暖房メニュー】→【静音モード】をタッチ
- 2 【入】または【切】をタッチ

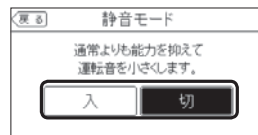

！注意

- 静音モードを「入」にすると、冷え込みが厳しいときにあたたまりにくいことがあります。

- 【入】 静音モードで暖房する
- 【切】 通常モードで暖房する

メニューから運転操作をする・設定を変

■ エコ機能を設定する

▶参照 P62「エコ機能で省エネ・節約する<エコ>」

台所リモコンでの設定方法 (浴室リモコンで設定する場合はP63をご覧ください)

- 1 ON/OFFスイッチを押して「入」にする
- 2 P93～94の操作で【エコ・ケアメニュー】→【エコ】をタッチ
- 3 「エコ」の【入】または【切】をタッチ



【入】 エコ機能が「入」になる
【切】 エコ機能が「切」になる

■ エコ機能の内容を選択する

▶参照 P64「エコ機能の内容をお好みで選択する」

台所リモコンでの設定方法 (浴室リモコンで設定する場合はP65をご覧ください)

ON/OFFスイッチ「入」「切」どちらでも設定できます

- 1 P93～94の操作で【エコ・ケアメニュー】→【エコ】をタッチ
- 2 「エコ設定」の【次へ】をタッチ
- 3 設定したい内容をタッチ

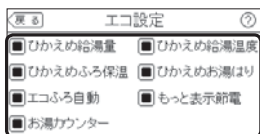

タッチするたび、が切り替わります

: エコ機能「入」のとき、その内容がはたらきます
 : その内容ははたらきません

※各内容の詳細は、P6～7をご覧ください。
※P143に記載の給湯暖房機をお使いの場合は、「もっと表示節電」「お湯カウンター」のみ表示します。

える(ユーザー設定)(つづき)

■ ひかえめ給湯量を変更する

●P143に記載の給湯暖房機をお使いの場合は表示しません。

台所リモコンでの設定方法 ※浴室リモコンではシャワーのひかえめ給湯量のみ変更できます。(P65)

ON/OFFスイッチ「入」「切」どちらでも設定できます

- 1 P93～94の操作で【エコ・ケアメニュー】→【エコ】をタッチ
- 2 「ひかえめ給湯量設定」の【次へ】をタッチ
- 3 【-】【+】を押して変更する

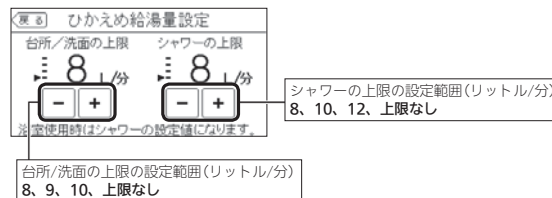

シャワーの上限の設定範囲(リットル/分)
8、10、12、上限なし

台所/洗面の上限の設定範囲(リットル/分)
8、9、10、上限なし

》**しくみ**

●変更したひかえめ給湯量は記憶します。

■ ケア機能を設定する

▶参照 P9「気づかい見まもるケア機能」

台所リモコンでのみ設定できます

- 1 ON/OFFスイッチを「入」にする
- 2 P93～94の操作で【エコ・ケアメニュー】→【ケア】をタッチ
- 3 「ケア」の【入】または【切】をタッチ



【入】 ケア機能が「入」になる
【切】 ケア機能が「切」になる

》**しくみ**

●「入」に設定すると、ケアマーク \odot 点灯。
●ふろ自動「入」中・追いだき中・追いだき保温中・入浴タイマー動作中(中断中含む)は、設定できません。

メニューから運転操作をする・設定を変

■ ケア機能の内容を選択する

台所リモコンでのみ設定できます

ON/OFFスイッチ「入」「切」どちらでも設定できます

1 P93~94の操作で【エコ・ケアメニュー】→【ケア】をタッチ

2 「ケア設定」の【次へ】をタッチ

3 設定したい内容をタッチ

全自動タイプの場合

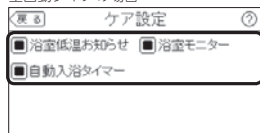

自動タイプの場合

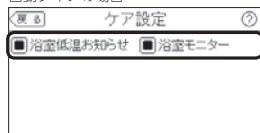

※**しくみ**

- 「自動入浴タイマー」は、入浴タイマー動作中(中断中含む)は設定を変更できません。
- P143に記載の給湯暖房機をお使いの場合、「自動入浴タイマー」は表示しません。自動タイプの場合と同じ表示になります。

タッチするたび、が切り替わります

- : ケア機能「入」のとき、その内容がはたらきます
- : その内容ははたらきません

※各内容の詳細は、P9~11をご覧ください。

える(ユーザー設定)(つづき)

■ センサーの設定を変更する

台所リモコンでのみ設定できます

ON/OFFスイッチ「入」「切」どちらでも設定できます

1 P93~94の操作で【エコ・ケアメニュー】→【センサー設定】をタッチ

2 設定したい内容の【次へ】をタッチ

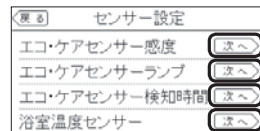

エコ・ケアセンサーの感度を変更できます



★**ヒント**

- エコ・ケアセンサーが検知しにくい場合は+側、敏感な場合は-側の数値を設定してください。

入室検知時にエコ・ケアセンサーランプを点灯させないように変更できます

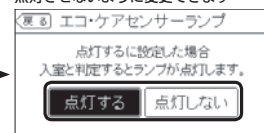

- 【点灯する】入室判定すると、ランプが点灯します
- 【点灯しない】入室判定しても、ランプは点灯しません

エコ・ケアセンサーが人がいないと判断してから退室検知までの時間を変更できます

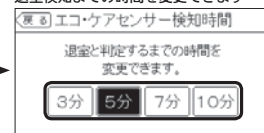

設定時間

3分、5分、7分、10分

「浴室低温お知らせ」をする温度を変更できます

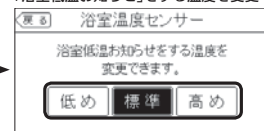

- 【低め】標準より低めの温度でお知らせします
- 【標準】標準値の温度でお知らせします
- 【高め】標準より高めの温度でお知らせします

メニューから運転操作をする・設定を変

■ 台所から浴室を呼び出す

▶参照 P55「浴室または台所を呼び出す<呼出>」

- 浴室リモコンに呼出スイッチがある場合に使用できます。

台所リモコンでの呼び出し方法

(浴室から呼び出す場合はP55をご覧ください)

ON/OFFスイッチ「入」「切」どちらでも呼び出しできます

- 1 P93~94の操作で【音・その他メニュー】→【呼出】をタッチ
- 2 【開始】をタッチ

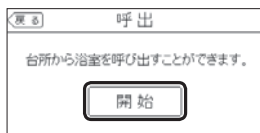

- ▶**しくみ**
- 呼び出し音が鳴ります。

■ インターホンで話す

▶参照 P56「インターホンで話す<通話>」

- インターホン機能付のリモコンの場合に使用できます。

台所リモコンから通話する方法

(浴室から通話する場合はP57をご覧ください)

ON/OFFスイッチ「入」「切」どちらでも通話できます

- 1 P93~94の操作で【音・その他メニュー】→【通話】をタッチ
- 2 【開始】をタッチ
- 3 【通話】をタッチしながらリモコンに向かって話す



台所リモコンの通話音量を調節できます
通話を終わるときにタッチ



える(ユーザー設定)(つづき)

■ リモコンの音量を変更する

▶参照 P52「リモコンの音量を変更する」

- 設定したリモコンのみ変更されます。

台所リモコンでの設定方法

ON/OFFスイッチ「入」「切」どちらでも変更できます

- 1 P93~94の操作で【音・その他メニュー】→【音】をタッチ
- 2 「音量」の【次へ】をタッチ
- 3 【-】【+】で変更する



浴室リモコンでの設定方法

- 1 ON/OFFスイッチを「切」にする
- 2 ふろ自動スイッチを約2秒間長押しする (ビッと鳴るまで)
- 3 シャワー温度スイッチを押して「8」にする
- 4 ①ふろ自動スイッチを押す
②シャワー温度スイッチを押して変更する

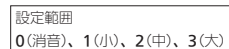

■ インターホンの呼び出し音量を変更する

- 設定したリモコンのみ変更されます。
- インターホン機能付のリモコンの場合に設定できます。

台所リモコンでの設定方法

ON/OFFスイッチ「入」「切」どちらでも変更できます

- 1 P93~94の操作で【音・その他メニュー】→【音】をタッチ
- 2 「通話呼出音量」の【次へ】をタッチ
- 3 【-】【+】で変更する



浴室リモコンでの設定方法

- 1 ON/OFFスイッチを「切」にする
- 2 ふろ自動スイッチを約2秒間長押しする (ビッと鳴るまで)
- 3 シャワー温度スイッチを押して「7」にする
- 4 ①ふろ自動スイッチを押す
②シャワー温度スイッチを押して変更する



メニューから運転操作をする・設定を変

■ 音楽スピーカー機能を停止(開始)する ▶参照 P61「音楽スピーカー機能を停止したいとき」

- インターホン機能付のリモコンで、音楽プレーヤーのプラグを差し込んでいるときに設定できます。
- 操作したリモコンのみ変更できます。

台所リモコンでの設定方法 (浴室リモコンで設定する場合はP61をご覧ください)

- 1 ON/OFFスイッチが「入」であることを確認する
- 2 P93~94の操作で【音・その他メニュー】→【音】をタッチ
- 3 「音楽スピーカー」の【次へ】をタッチ
- 4 「音楽スピーカー」の【切】または【入】をタッチ



- 【入】 台所リモコンの音楽スピーカー機能を開始する
- 【切】 台所リモコンの音楽スピーカー機能を停止する

える(ユーザー設定)(つづき)

■ 音楽スピーカー機能の音量を変更する ▶参照 P60「音楽スピーカー機能の音量を変更したいとき」

- インターホン機能付のリモコンで、音楽プレーヤーのプラグを差し込んでいるときに設定できます。
- 操作したリモコンのみ変更できます。

台所リモコンでの設定方法 (浴室リモコンで設定する場合はP60をご覧ください)

- 1 ON/OFFスイッチが「入」であることを確認する
- 2 P93~94の操作で【音・その他メニュー】→【音】をタッチ
- 3 「音楽スピーカー」の【次へ】をタッチ
- 4 「音量」の【次へ】をタッチ
- 5 【-】【+】で変更する



- 設定範囲
- 》しくみ
- 変更した音量は記憶します。(消音に設定すると、次回音楽スピーカー機能を使用したときには音が出ません)

■ 音声ガイド(声によるお知らせ)を消す(鳴らす)

- 設定したリモコンのみ変更されます。

台所リモコンでの設定方法

ON/OFFスイッチ「入」「切」どちらでも設定できます

- 1 P93~94の操作で【音・その他メニュー】→【音】をタッチ
- 2 「音声ガイド」の【次へ】をタッチ
- 3 設定したい内容をタッチ

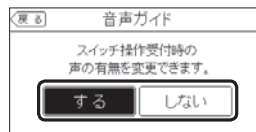

- 【する】 音声ガイドを鳴らす
- 【しない】 音声ガイドを消す

浴室リモコンでの設定方法

- 1 ON/OFFスイッチを押して「切」にする
- 2 ふろ自動スイッチを約2秒間長押しする(ビツと鳴るまで)
- 3 シャワー温度スイッチを押して「1」にする
- 4 ①ふろ自動スイッチを押す
②シャワー温度スイッチを押して変更する

- on : 音声ガイドを鳴らす
- of : 音声ガイドを消す

メニューから運転操作をする・設定を変

■ 呼出音の種類を変更する

- 設定したリモコンのみ変更されます。

台所リモコンでの設定方法

ON/OFFスイッチ「入」「切」どちらでも設定できます

- 1 P93～94の操作で【音・その他メニュー】→【音】をタッチ
- 2 「呼出音設定」の【次へ】をタッチ
- 3 設定したい内容をタッチ

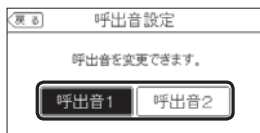

【呼出音1】 フォワワワワン
【呼出音2】 ピンポンパン

浴室リモコンでの設定方法

- 1 ON/OFFスイッチを押して「切」にする
- 2 ふろ自動スイッチを約2秒間長押しする(ビッと鳴るまで)
- 3 シャワー温度スイッチを押して「27」にする
- 4 ①ふろ自動スイッチを押す
②シャワー温度スイッチを押して変更する

1: フォワワワワン
2: ピンポンパン

■ 浴室乾燥終了のお知らせを鳴らす(消す)

- 対応する浴室暖房乾燥機がある場合に設定できます。
- どちらかのリモコンで設定してください。

台所リモコンでの設定方法

- 1 ON/OFFスイッチを「切」にする
- 2 P93～94の操作で【音・その他メニュー】→【音】をタッチ
- 3 「乾燥終了のお知らせ」の【次へ】をタッチ
- 4 【する】または【しない】をタッチ

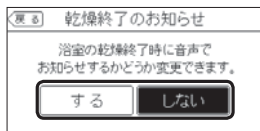

【する】 浴室乾燥終了時のお知らせをする
【しない】 浴室乾燥終了のお知らせをしない

浴室リモコンでの設定方法

- 1 ON/OFFスイッチを「切」にする
- 2 ふろ自動スイッチを約2秒間長押しする(ビッと鳴るまで)
- 3 シャワー温度スイッチを押して「17」にする
- 4 ①ふろ自動スイッチを押す
②シャワー温度スイッチで変更する

on: 浴室乾燥終了時のお知らせをする
oF: 浴室乾燥終了のお知らせをしない

える(ユーザー設定)(つづき)

■ 沸き上がりのお知らせを変更する

- 台所リモコンで追っだきした場合の追っだき完了のお知らせも含まれます。
- どちらかのリモコンで設定してください。

台所リモコンでの設定方法

- 1 ON/OFFスイッチを押して「切」にする
- 2 P93～94の操作で【音・その他メニュー】→【音】をタッチ
- 3 「沸き上がりのお知らせ」の【次へ】をタッチ
- 4 設定したい内容をタッチ

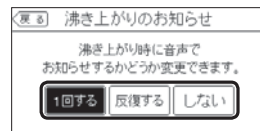

【1回する】 沸き上がりのお知らせを1回する
【反復する】 沸き上がりのお知らせをくりかえす
(1回目はメロディ+音声でのお知らせ、その後約1分おきに「ビビビ」+音声を5回くりかえし)
【しない】 沸き上がりのお知らせをしない

浴室リモコンでの設定方法

- 1 ON/OFFスイッチを押して「切」にする
- 2 ふろ自動スイッチを約2秒間長押しする(ビッと鳴るまで)
- 3 シャワー温度スイッチを押して「14」にする
- 4 ①ふろ自動スイッチを押す
②シャワー温度スイッチを押して変更する

0: 沸き上がりのお知らせをしない
1: 沸き上がりのお知らせを1回する
2: 沸き上がりのお知らせをくりかえす
(1回目はメロディ+音声でのお知らせ、その後約1分おきに「ビビビ」+音声を5回くりかえし)

■ 浴室リモコンで追っだきしたときに 追っだき完了のお知らせをする(しない)

- 浴室リモコンで追っだきしたときに、追っだき完了のお知らせをするように変更できます。

浴室リモコンでのみ設定できます

- 1 ON/OFFスイッチを押して「切」にする
- 2 ふろ自動スイッチを約2秒間長押しする(ビッと鳴るまで)
- 3 シャワー温度スイッチを押して「15」にする
- 4 ①ふろ自動スイッチを押す
②シャワー温度スイッチを押して変更する

on: 追っだき完了のお知らせをする
oF: 追っだき完了のお知らせをしない

メニューから運転操作をする・設定を変

■ 沸き上がり前のお知らせをしない(する)

- P143に記載の給湯暖房機をお使いの場合は表示しません。
- どちらかのリモコンで設定してください。

台所リモコンでの設定方法

- 1 ON/OFFスイッチを押して「切」にする
- 2 P93～94の操作で【音・その他メニュー】→【音】をタッチ
- 3 「沸き上がり前のお知らせ」の【次へ】をタッチ
- 4 設定したい内容をタッチ

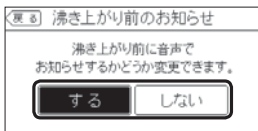

- 【する】 沸き上がり前のお知らせをする
- 【しない】 沸き上がり前のお知らせをしない

浴室リモコンでの設定方法

- 1 ON/OFFスイッチを押して「切」にする
- 2 風呂自動スイッチを約2秒間長押しする(ビッと鳴るまで)
- 3 シャワー温度スイッチを押して「28」にする
- 4 ①風呂自動スイッチを押す
②シャワー温度スイッチを押して変更する



- on: 沸き上がり前のお知らせをする
- of: 沸き上がり前のお知らせをしない

える(ユーザー設定)(つづき)

■ タッチ位置のずれを直す

台所リモコンでのみ設定できます

- 1 ON/OFFスイッチを押して「切」にする
- 2 P93～94の操作で【音・その他メニュー】→【タッチパネル補正】をタッチ
- 3 【開始】をタッチ

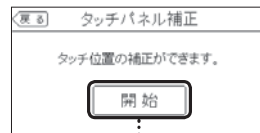

「+」を長押しする

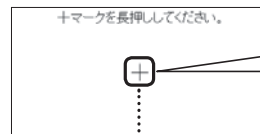

中心に当てる
綿棒など、指先より細くボールペンの先ほど尖っていないものを使って、「+」マークの中心に当て、「+」マークが移動するまで長押ししてください。(強く押さないように注意)

移動する「+」を順番にすべて長押しする

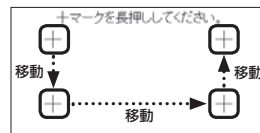

移動する「+」を順番にすべて押す

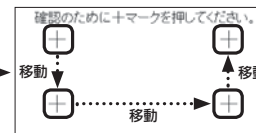

「+」を押す

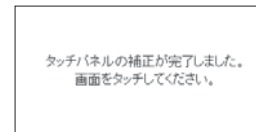

》しくみ

- 画面をタッチすると、タッチパネル補正画面に戻ります。

★ヒント

- 完了の画面にならない場合は、「+」の認識範囲以外の部分に、手が先に触れている可能性があります。

メニューから運転操作をする・設定を変える

■ 日時をあわせる

▶参照 P27「台所リモコンで日時をあわせる」

台所リモコンでのみ設定できます

ON/OFFスイッチ「入」「切」どちらでも設定できます

- 1 P93～94の操作で【音・その他メニュー】→【日時あわせ】をタッチ
- 2 時計表示のすぐ下の【次へ】をタッチ
- 3 設定する欄のカーソルをタッチしてから、数字をタッチして日時を入力



- 4 【決定】をタッチして確定する

》しくみ

- 【決定】をタッチしないと、日時あわせは完了しません。

■ 時刻のずれを補正する

台所リモコンでのみ設定できます

ON/OFFスイッチ「入」「切」どちらでも設定できます

- 1 P93～94の操作で【音・その他メニュー】→【日時あわせ】をタッチ
- 2 「時刻補正」の【次へ】をタッチ
- 3 【-】【+】で変更する

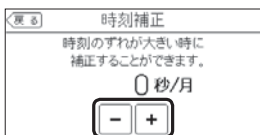

設定範囲(秒/月)

-45、-30、-15、0、+15、+30、+45

★ヒント

- リモコンの時刻が進む場合は+側、遅れる場合は-側の数値を設定してください。
(例)時刻が1年で3分遅れる場合は、-15秒/月に設定する。(1年で3分=1か月で15秒)

える(ユーザー設定)(つづき)

■ 画面の明るさを変更する

- 設定したリモコンのみ変更されます。

台所リモコンでの設定方法

ON/OFFスイッチ「入」「切」どちらでも設定できます

- 1 P93～94の操作で【音・その他メニュー】→【画面設定】をタッチ
- 2 「画面の明るさ」の【次へ】をタッチ
- 3 設定したい内容をタッチ

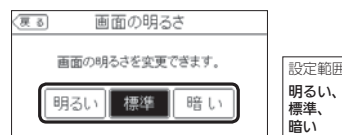

浴室リモコンでの設定方法

- 1 ON/OFFスイッチを押して「切」にする
- 2 ふろ自動スイッチを約2秒間長押しする(ビッと鳴るまで)
- 3 シャワー温度スイッチを押して「21」にする
- 4 ①ふろ自動スイッチを押す
②シャワー温度スイッチを押して変更する

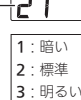

■ 表示の節電をしない(する)

ON/OFFスイッチ「切」でも日時または時計を表示させる

- 設定したリモコンのみ変更されます。

台所リモコンでの設定方法

ON/OFFスイッチ「入」「切」どちらでも設定できます

- 1 P93～94の操作で【音・その他メニュー】→【画面設定】をタッチ
- 2 「表示の節電」の【次へ】をタッチ
- 3 設定したい内容をタッチ

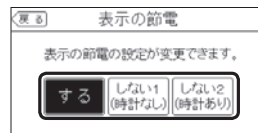

【する】

表示の節電をする

【しない1(時計なし)】

表示の節電をしない

【しない2(時計あり)】

表示の節電をしない

•ON/OFFスイッチ「入」時は、時間がたつと日時を大きく表示する

•ON/OFFスイッチ「切」時は日時を大きく表示する

浴室リモコンでの設定方法

- 1 ON/OFFスイッチを押して「切」にする
- 2 ふろ自動スイッチを約2秒間長押しする(ビッと鳴るまで)
- 3 シャワー温度スイッチを押して「2」にする
- 4 ①ふろ自動スイッチを押す
②シャワー温度スイッチを押して変更する

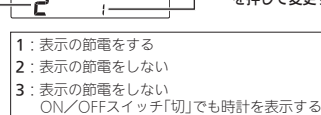

メニューから運転操作をする・設定を変

■ 画面のコントラストを調整する

●見る角度によって画面が見えにくくなるなど、調整してください。

台所リモコンでのみ設定できます

ON/OFFスイッチ「入」「切」どちらでも設定できます

- 1 P93～94の操作で【音・その他メニュー】→【画面設定】をタッチ
- 2 「コントラスト」の【次へ】をタッチ
- 3 【-】【+】で変更する

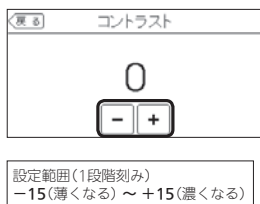

■ トップ画面のモードを変更する

▶参照 P22「トップ画面のモードをお好みで変更できます」

台所リモコンでのみ設定できます

ON/OFFスイッチ「入」「切」どちらでも設定できます

- 1 P93～94の操作で【音・その他メニュー】→【画面設定】をタッチ
- 2 「トップ画面の設定」の【次へ】をタッチ
- 3 「画面モードの切替」の【次へ】をタッチ
- 4 設定したい内容をタッチ

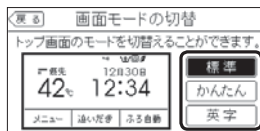

【標準】 基本のトップ画面
【かんたん】 大きめの字で表示し、よく使う機能のスイッチだけの画面になる
【英字】 基本のトップ画面が英語表記になる

える(ユーザー設定)(つづき)

■ トップ画面のスイッチ【床暖房】を【暖房】に変更する

●対応する床暖房と対応する暖房放熱器の両方がある場合に設定できます。

台所リモコンでのみ設定できます

ON/OFFスイッチ「入」「切」どちらでも設定できます

- 1 P93～94の操作で【音・その他メニュー】→【画面設定】をタッチ
- 2 「トップ画面の設定」の【次へ】をタッチ
- 3 「スイッチの切替」の【次へ】をタッチ
- 4 【床暖房】または【暖房】をタッチ

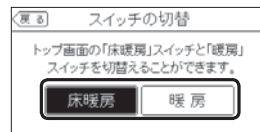

【床暖房】トップ画面に【床暖房】を表示する
【暖房】トップ画面に【暖房】を表示する

■ タッチパネルのお手入れをする

台所リモコンでのみ設定できます

ON/OFFスイッチ「入」「切」どちらでも設定できます

- 1 P93～94の操作で【音・その他メニュー】→【画面のお手入れ】をタッチ
- 2 【開始】をタッチ

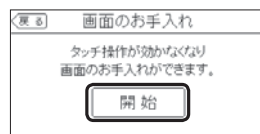

▶>>しくみ

●ON/OFFスイッチを押すか、操作後約10分経過すると、お手入れモードは解除されます。

メニューから運転操作をする・設定を変

■ 発電ランプの明るさを変更する

- 太陽光発電システムがある場合に設定できます。

台所リモコンでのみ設定できます

ON/OFFスイッチ「入」「切」どちらでも設定できます

- 1 P93～94の操作で【音・その他メニュー】→【発電ランプ】をタッチ
- 2 「明るさ」の【次へ】をタッチ
- 3 設定したい内容をタッチ

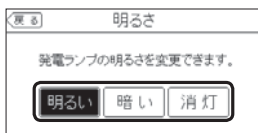

設定範囲
明るい、暗い、消灯

■ エコネットライトを有効(無効)にする

- エコネットライトアダプター(別売品)がある場合に表示します。
- P143に記載の給湯暖房機をお使いの場合は表示しません。

台所リモコンでのみ設定できます

ON/OFFスイッチ「入」「切」どちらでも設定できます

- 1 P93～94の操作で【音・その他メニュー】→【エコネットライト】をタッチ
- 2 【有効】または【無効】をタッチ



【有効】 エコネットライトが有効
【無効】 エコネットライトが無効

える(ユーザー設定)(つづき)

■ 機器の水抜きをする

- **注意** この設定だけでは機器の水抜きはできません。必ず機器本体編の取扱説明書の該当ページをご覧ください。

- どちらかのリモコンで設定してください。

台所リモコンでの設定方法

- 1 ON/OFFスイッチを押して「切」にする
- 2 P93～94の操作で【音・その他メニュー】→【機器の水抜き】をタッチ
- 3 【開始】をタッチしたあと【はい】をタッチする

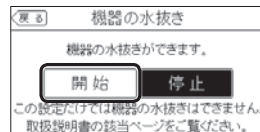

- **しくみ** すぐに機器の水抜きを開始します。水抜き中の表示例

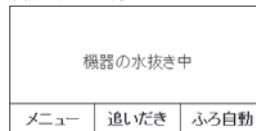

- 機器の水抜きを中止したいときは、ON/OFFスイッチを「入」にしてください。

浴室リモコンでの設定方法

- 1 ON/OFFスイッチを押して「切」にする
- 2 ふろ自動スイッチを約2秒間長押しする(ビツと鳴るまで)
- 3 シャワー温度スイッチを押して「18」にする
- 4 ①ふろ自動スイッチを押す
②シャワー温度スイッチの「1」で変更する

しくみ

- 表示がonになり、すぐに機器の水抜きを開始します。水抜き中の表示

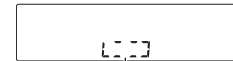

回のように動きます

- 機器の水抜きを中止したいときは、ON/OFFスイッチを「入」にしてください。

メニューから運転操作をする・設定を変

■ アフターサービスなどで機器情報が必要なとき

台所リモコンでのみ確認できます

ON/OFFスイッチ「入」「切」どちらでも確認できます

1 P93~94の操作で【音・その他メニュー】→【機器情報】をタッチ

2 確認したい内容をタッチ

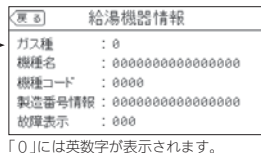
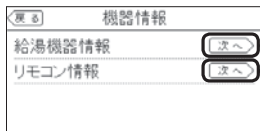

★**ピン**
•「ガス種」の値の意味は以下のとおりです。

- 1: LPガス
- 2: 都市ガス 13A
- 3: 都市ガス 12A

「0」には英数字が表示されます。



「0」には英数字が表示されます。

»**しくみ**
•給湯暖房機の種類によっては、情報が表示されない場合があります。

■ 故障履歴を見る

台所リモコンでのみ確認できます

ON/OFFスイッチ「入」「切」どちらでも確認できます

1 P93~94の操作で【音・その他メニュー】→【故障履歴】をタッチ



「0」には英数字が表示されます。

»**しくみ**
•給湯暖房機に関する直近の故障表示を2件表示します。
(①のほうが新しい故障表示です)

える(ユーザー設定)(つづき)

■ ユーザー設定を初期値に戻す

- P90~92の「初期化」に★のある項目が初期化されます。無線LANルーターに接続している場合は、無線LAN設定編の「設定一覧」の「初期化」に★のある項目も初期化されます。
- どちらかのリモコンで設定してください。

台所リモコンでの設定方法

1 ON/OFFスイッチを押して「切」にする

2 P93~94の操作で【音・その他メニュー】→【全設定初期化】をタッチ

3 **【開始】**を約5秒間長押し(ビピッと鳴るまで)

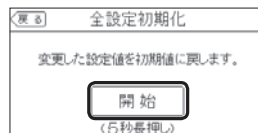

»**しくみ**

- ユーザー設定以外の以下の設定も初期化されます。
 - 浴室リモコンのメニュースイッチで変更した「保温時間」(P35)、「リモコンの音量」(P52)、「音楽スピーカーの音量」(インターホン機能付のリモコンの場合) (P60)の設定
 - 通話の音量(インターホン機能付のリモコンの場合) (P56)
 - お気に入りスイッチ(P25)に登録した機能

浴室リモコンでの設定方法

1 ON/OFFスイッチを押して「切」にする

2 ふろ自動スイッチを約2秒間長押しする(ビッと鳴るまで)

3 シャワー温度スイッチを押して「19」にする

4 ①ふろ自動スイッチを押す
②シャワー温度スイッチの「19」を約5秒間長押しする(ピンと鳴るまで)

表示がonになり、初期設定に戻ります

故障・異常かな?と思ったら

● 機器本体編の取扱説明書の内容も併せてご覧ください。

絵表示の説明

- ① こんなときは(状況)
 - こんなことが考えられます(原因)
 - こうしてください(処置)

台所 台所リモコンの内容 (浴室) 浴室リモコンの内容

リモコンの表示や画面など

① ON/OFFランプが点灯しない

- 電源プラグが抜けている。
→ 電源プラグを確認する。

② 日時表示や時計表示がリセットされている

- 停電のおとや電源プラグを抜いたあととはリセットされる場合があります。
→ 日時をあわせ直す。(P27)

③ 予約中のなのに、台所リモコンの予約マークが消えている

- 停電のおとや電源プラグを抜いたあとは、すべての予約が解除される場合があります。
→ 予約をしなおす。

④ 表示の節電の状態にならない

- 表示の節電をしないう設定になっている。
→ 表示の節電を「する」に設定する。(P127)
- 給湯温度を60℃に設定している場合・ふろ自動中・追っただき中・追っただき保温中は、表示の節電はしません。また、浴室リモコンでは、暖房中も表示の節電はしません。
→ 異常ではありません。
- 日中でも低い気温が続いて凍結予防運転が連続してはたらいた場合、表示の節電にならないことがあります。
→ 異常ではありません。

⑤ 画面表示がいつのまにか消えている

- リモコンの節電のため、「表示の節電」機能を備えています。お湯や暖房[®]を使わないまま、またはスイッチを押したり画面をタッチしたりしないまま約10分(浴室リモコンでは、おふろの機能を使った場合約1時間)たつと画面表示が消えます。
※台所リモコンでは、暖房中も表示の節電をします。
- エコ機能が「入」の場合、台所リモコンでは約1分で表示が消えます。(P7)
→ お湯を使ったり、スイッチを押したり、画面をタッチすると、表示の節電を解除します。
- エコ機能が「入」の場合、浴室リモコンではエコ・ケアセンサーが退室を検知すると、表示の節電になります。
→ エコ・ケアセンサーが入室を検知すると、表示の節電を解除します。

⑥ 浴室にいるのに、浴室リモコンが表示の節電になっている

- エコ・ケアセンサーが正しく検知できていない可能性があります。
→ P18をご覧ください。

⑦ ON/OFFスイッチを押したのに「切」にならない

- 表示の節電中にON/OFFスイッチを1回押すと、表示の節電が解除されて画面を表示します。
→ 異常ではありません。
再度ON/OFFスイッチを「切」にしてください。

⑧ 台所タッチしたところと違うところが反応する

- 片方の指で画面を触りながらもう片方の指で操作するなど、2点同時にタッチすると、正常に動作しません。
→ 1か所だけタッチする。
- 使用していくうちに、タッチの位置にずれが生じることがあります。
→ タッチ位置のずれを直す。(P125)

⑨ スwitchを押したりタッチしても、その動作をしないときがある

- (浴室)画面が暗くなっているとき(表示の節電中)にスイッチを押すと、優先スイッチやECO(エコ)スイッチなど、スイッチによっては表示の節電の解除のみするものがあります。
→ 異常ではありません。
- 操作ロックマーク[○]が点滅していれば、操作ロックされています。
→ 操作ロックを解除する。(P54)

⑩ 台所画面をタッチしても反応しない

- 画面に市販の保護シートなどを貼り付けると、正常に動作しないことがあります。
→ 市販の保護シートは貼り付けない。

⑪ 台所画面に黒い点や常に点灯している点がある

- 画面の液晶は高度な技術で作られています。一部に点灯しない点または、常時点灯する点が存在する場合があります。
→ 異常ではありません。

⑫ ふろ自動のときお湯はナビを表示しない

- ふろ予約でのふろ自動のときは、お湯はナビは表示しません。
→ 異常ではありません。

⑬ たし水なのに炎マークが出る

- たし水の最後にお湯が約3リットル入るしくみになっています。このとき炎マークが出ます。
→ 異常ではありません。

⑭ 凍結予防マーク[❄]が点灯している

- 凍結予防のためポンプが作動しているときに点灯します。
→ 異常ではありません。

⑮ 「HCL」が点滅している

- 熱洗淨機能付の給湯暖房機の場合、自動ふろ配管クリーンがはたらくと「HCL」を表示して、熱めのお湯が出ることをお知らせします。
→ 異常ではありません。

⑯ 浴室にいるのに、ひかえめ給湯量が「シャワー」に切り替わらない

- 浴室に誰もいないのに、ひかえめ給湯量が「台所/洗面」に切り替わらない
- エコ・ケアセンサーが正しく検知できていない可能性があります。
→ P18をご覧ください。
- P143に記載の給湯暖房機をお使いの場合、この機能はありません。
→ 異常ではありません。

⑰ お湯カウンターがリセットされる

- 以下の場合、種算がリセットされます。
 - ON/OFFスイッチを「切」にしたとき
 - お湯を止めて10分以上経過
 - ふろ自動をしたとき
 - ふろ配管クリーンをしたとき
 - リモコンに故障表示したとき
- 異常ではありません。

⑱ お湯を使っていないのにお湯カウンターが表示される

- 以下の場合も、お湯カウンターが表示されます。
 - 浴室以外でお湯を使ったとき
 - たし湯
 - たし水
 - 保温時の自動たし湯(全自動タイプのみ)
- 異常ではありません。

⑲ お湯を使っているのにお湯カウンターが表示されない

- ふろ自動中やふろ配管クリーン中は、お湯カウンター機能がはたらきません。
→ 異常ではありません。

⑳ お湯カウンターの表示が実際の使用量よりも少なく表示される

- 給湯と通話を同時に使用した場合、通話中は使用量をカウントできないことがあるため、実際の数値よりも少なく表示されることがあります。
→ 異常ではありません。

㉑ 浴室リモコンの画面がくもって見える

- 表面のビニール(保護シート)を貼ったままで使用すると、くもって見えることがあります。
→ 保護シートをはがして使用する。

㉒ スイッチや表面のビニールが破れてきた、はがれてきた、浮き上がって空気が入っている

- 表面のビニールは保護シートです。はがさずに使用してもはがして使用してもかまいません。はがさずに使用した場合は、よく触れる部分などが破れてきたりはがれてきたりしますが、そこからリモコンに水が入って故障することはありません。
→ 気になる場合は保護シートをはがす。

㉓ 台所見る角度によっては画面が見えにくくなる

- 画面は正面からは見やすく、一定の角度を超えて画面を見ると見えにくい場合があります。
→ 異常ではありません。
→ 必要に応じて画面のコントラストを調整してみてください。(P128)

温度が変えられない

① 給湯温度・シャワー温度の調節ができない

- 操作しているリモコンが優先になっていない。
→ 優先切替する。(P30)

② 給湯温度・シャワー温度の設定がある温度以上、上げられない

- 給湯・シャワーの温度を制限している。
→ 給湯・シャワーの温度の上限の設定を確認する。(P96)

③ (浴室)ふろ温度の設定がある温度以上、上げられない

- ふろ温度を制限している。
→ ふろ温度の上限の設定を確認する。(P104)

ふろ配管クリーン

① 【自動タイプの場合】自動ふろ配管クリーンがはたらかない

- 自動ではふろ配管クリーンはできません。
→ 手動でおこなってください。(P51)

② 【全自動タイプの場合】自動ふろ配管クリーンがはたらかない

- 自動ふろ配管クリーンの手順どおりにできていないと、自動ふろ配管クリーンははたらきません。
→ 自動ふろ配管クリーンの手順を再確認の上、操作する。(P50)
- 以下の場合は、手順どおりにできていても、自動ふろ配管クリーンが作動しなかったり中断したりすることがあります。
 - 給湯やシャワーの使用中に排水栓を抜いたとき。
 - 排水スピードが遅いとき。(例:浴槽の排水口が詰まっているなど)
- 異常ではありません。

③ 【全自動タイプの場合】排水栓を抜いていないのに、自動ふろ配管クリーンがはたらいた

- 市販または洗濯機付属のふろ水ポンプなどで浴槽水をくみ上げた場合、排水栓を抜いたときに浴槽水が減るスピードと同じ程度の早さで浴槽水が減ると、はたらくことがあります。
→ 異常ではありません。

故障・異常かな?と思ったら(つづき)

浴室モニター

❓ 浴室から出たのに、浴室モニターマーク④が消灯しない

- エコ・ケアセンサーが人がいないと判断してから約5分で、浴室モニターマーク④は消灯します。
→異常ではありません。
- エコ・ケアセンサーが新しく検知できていない可能性があります。
→P18をご覧ください。

❓ 浴槽に浸かっているのに、浴室モニターマーク④がオレンジ色に点灯しない

- 水位センサーが正しく検知できていない可能性があります。
→P11をご覧ください。
- 自動タイプの場合やP143に記載の給湯暖房機をお使いの場合は、この機能はありません。
→異常ではありません。

❓ 浴槽に浸かっているのに、浴室モニターマーク④がオレンジ色のままになっている

- 水位センサーが正しく検知できていない可能性があります。
→P11をご覧ください。

❓ 浴室に人がいるのに、浴室モニターマーク④が白色に点灯しない、または消灯した

- 人(発熱体)の動きや温度変化により、浴室に人がいることを検知します。約5分間じっとして動かないと、人がいないと判断して、浴室モニターマークは消灯します。
→異常ではありません。
- エコ・ケアセンサーが新しく検知できていない可能性があります。
→P18をご覧ください。

エコ・ケアセンサー

❓ 浴室に人がいるのに、エコ・ケアセンサーランプが点灯しない
浴室に誰もいないのに、エコ・ケアセンサーランプが消灯しない

- エコ・ケアセンサーが正しく検知できていない可能性があります。
→P18をご覧ください。

❓ エコ・ケアセンサーランプが点灯するタイミングが遅い

- 夏場など、浴室内の室温が約30℃以上になると、エコ・ケアセンサーが人がいることを検知しにくいことがあります。
→異常ではありません。
- エコ・ケアセンサーの感度を(+)側に調整してみてください。(P117「エコ・ケアセンサー感度」)

❓ エコ・ケアセンサーランプが点滅している

- エコ・ケアセンサーが、人がいないと判断してから約4分30秒経過すると、エコ・ケアセンサーランプが点滅します。
そのまま約30秒経過すると、退室と判断してエコ・ケアセンサーランプ消灯します。
→異常ではありません。
- 浴室リモコンの前で動いても点滅し続ける場合は、エコ・ケアセンサーが故障しています。
→販売店またはもよりの大阪ガスにご連絡ください。

自動入浴タイマー

❓ 浴槽に浸かっても自動入浴タイマーが開始しない、少し時間がたつてから開始する
浸かっているのに自動入浴タイマーが中断する

- 自動タイプの場合やP143に記載の給湯暖房機をお使いの場合は、自動では開始しません。
→異常ではありません。
- ふる自動・追いだき・たし湯・たし水・温浴などポンプが作動しているとき、また作動後しばらくは、自動入浴タイマーははたしません。
→異常ではありません。
- 水位センサーが正しく検知できていない可能性があります。
→P11をご覧ください。

❓ 浴槽から出ているのに自動入浴タイマーが止まらない

- 水位センサーが正しく検知できていない可能性があります。
→P11をご覧ください。

浴室低温お知らせ

❓ 寒くないのにお知らせが出る、寒いのにお知らせが出ない

- リモコンの中で温度を検知しているため、浴室の入り口付近とリモコン付近では温度差がある場合があります。
→異常ではありません。
お知らせをする温度は変更できます。(P117「浴室温度センサー」)

【マイクロ温浴専用循環アダプターが付いている場合】

マイクロ温浴

❓ 気泡が出ない

- 循環アダプターの切替レバーが「normal」(左)側になっていると、気泡は出ません。
→切替レバーを「bubble」(右)側に切り替えます。
- 冬場など、循環アダプターの吸気配管の内部に残った水が凍結した場合は、気泡が出なくなります。
→気温の上昇により自然に解凍するのを待つか、販売店にご相談ください。
- 浴槽の循環アダプターのフィルターにゴミや毛髪などが詰まっている。
→機器本体の取扱説明書「日常の点検・お手入れのしかた」を参考に、循環アダプターの掃除をする。
- 断水している。(断水時はマイクロ温浴はできません)
→復旧を待つ。

❓ 気泡が見えない
出ているのかわからない

- 気泡が微細なため、見えにくくなっています。
→異常ではありません。

❓ いつもより気泡が少ない

- 浴槽のお湯の量が多いと、気泡が少なく見えることがあります。
→異常ではありません。
- いつもと同じお湯の量でも気泡が少ない場合は、販売店またはもよりの大阪ガスにご連絡ください。

❓ 「温浴」を開始しても、すぐに気泡が出ない

- 追いだき直後やしばらくマイクロ温浴をしなかったあと、「温浴」を開始すると、気泡が出るのが少し遅れることがあります。
→異常ではありません。

❓ マイクロ温浴のしはじめが冷たく感じる
マイクロ温浴をしたら浴槽のお湯が少し冷めた

- マイクロ温浴の開始時に、ふる配管内にたまったお湯(水)が浴槽に排出されます。そのため、このお湯(水)が冷たいと感じたり、お湯が少し冷めることがあります。(排出されるお湯(水)の量は、配管の長さにより異なります)
→異常ではありません。
- マイクロ温浴をする前に追いだきするか、「温浴」を開始してしばらくしてからお湯に入る。

❓ 「温浴」を停止しても、すぐに止まらない

- 「温浴」を停止したあと、約50秒ポンプが作動する場合があります。
→異常ではありません。

❓ 「温浴」を開始していないのに、気泡が出る

- 循環アダプターの切替レバーが「bubble」(右)側になっているときにふる運転をすると、気泡が出ます。凍結予防のためポンプが作動したときにも、気泡が出ます。
→マイクロ温浴をしないときは、切替レバーを「normal」(左)側に切り替えます。

❓ おふる沸かしや追いだきに時間がかかる

- 循環アダプターの切替レバーが「bubble」(右)側になっているときにふる自動や追いだきをするとき、時間がかかります。
→マイクロ温浴をしないときは、切替レバーを「normal」(左)側に切り替えます。

❓ 水から沸かし直すと、浴槽のお湯の上と下で温度差がある

- 「温浴」を開始して、気泡の出かたを確認してください。P87を参照して、気泡がほとんど出なかったりフィルターの横から出ている場合は、ふる配管の接続に問題がある可能性があります。
→販売店またはもよりの大阪ガスにご連絡ください。

❓ 追いだきすると設定したふる温度にならない

- 切替レバーを「bubble」(右)側にして追いだきすると、お湯が正常に循環しないため、設定温度まで沸き上がらないことがあります。
→切替レバーを「normal」(左)側に切り替えてから追いだきます。
- 「温浴」を開始して、気泡の出かたを確認してください。P87を参照して、気泡がほとんど出なかったりフィルターの横から出ている場合は、ふる配管の接続に問題がある可能性があります。
→販売店またはもよりの大阪ガスにご連絡ください。

❓ ふる自動のとき循環アダプターからいつもと違う音がする

- 切替レバーを「bubble」(右)側にしてふる自動をすると、気泡吹き出し口からお湯が出て「シュー」「プシュジュ」などの音が出ます。
→切替レバーを「normal」(左)側に切り替えてからふる自動をする。

❓ マイクロ温浴のとき、シューと音が聞こえる

- 気泡を発生させるための、空気を取り込む装置が設置されています。その装置が浴室内に設置されている場合、空気を取り込む音が聞こえます。
→異常ではありません。

浴室暖房乾燥機

❓ 【ミストサウナ準備完了お知らせ機能がある浴室暖房乾燥機の場合】
台所リモコンでミストサウナ準備完了お知らせが鳴らない

- ミストサウナ準備完了お知らせ機能が、お知らせをしない設定になっている。
→浴室暖房乾燥機の取扱説明書に従い、お知らせをする設定に変更する。
- P143に記載の給湯暖房機をお使いの場合、この機能はありません。
→異常ではありません。

エネルギー

❓ 【バルス出力対応の水道メーターがある場合】
リモコンに表示する水道使用量が、水道局の明細書より著しく少ない

- バルス出力対応の水道メーターの使用が長期にわたる場合、水道メーターがバルスのデータを正しく出力できなくなっている可能性があります。
→改善するためには、水道メーターの交換が必要です。(水道メーターを設置した会社にお問い合わせください)

❓ エネルギー画面の料金表示が「---円」になっている

- 料金設定が0円になっている。
→料金設定をする。(P78)

❓ 【蓄電池を使用している場合】
使用電力量の表示が、実際に使っている電力量より多い(または少ない)

- 蓄電池が充電または放電しているときは、家庭内で使用している電力量より多く表示されたり少なく表示されたりすることがあります。
→異常ではありません。

(つづく)

故障・異常かな?と思ったら(つづき)

【インターホン機能付のリモコンの場合】 インターホン・音楽スピーカー機能

❓ 相手の声が聞こえない

- 台所リモコンは【通話】をタッチしながら話をしますが、その間は浴室の声は聞こえません。
→【通話】から手を離すと、浴室の声が聞こえます。

❓ キーンなどの大きな音がする

- 浴室リモコンと台所リモコンの設置場所が近い場合、ハウリング(キーンなどの大きな音がする現象)を起こすことがあります。
→通話音量を下げて使用してみる。(P52)
直らない場合は、販売店またはもよりの大阪ガスにご相談ください。
- 浴室リモコンから台所リモコンまでの間の扉を全て開けて通話をする、ハウリング(キーンなどの大きな音がする現象)を起こすことがあります。
→扉を開める。

❓ 音楽が聞こえない

- 音楽プレーヤーのプラグが、台所リモコンの入力端子にしっかり差し込まれていない。
→プラグをしっかり差し込む。
- 音楽プレーヤーの音量が消音になっている(または音量が小さい)。
→音楽プレーヤーの音量を調節する。
- リモコンの音楽スピーカー機能の音量が「0(消音)」になっている。
→音楽スピーカー機能の音量を調節する。(P60)
- 音楽スピーカー機能使用中にインターホンを使うと、音楽は聞こえなくなります。
→インターホンが終了すると、音楽が再開します。(その間、音楽プレーヤーは停止しません)
- ON/OFFスイッチを「入」にして接続コードのプラグを入力端子に差し込んでから約120分たつと、自動的に音楽スピーカー機能が終了します。
→台所リモコンの入力端子からプラグを抜き、再度差し込むと、再開します。

❓ 音楽スピーカー機能の音量を「1」(小)にしても、音が大きい、音が割れる

- 音楽プレーヤーの音量が大きいと、リモコンの音楽スピーカー機能の音量を「1」(小)にしても、音が大きかったり割れたりします。
→音楽プレーヤーとリモコンの両方で、ちょうどよく聞こえるよう音量を調節する。(P60)

❓ 雑音がある

- 電波や電磁波の発生する機器[※]の影響を受け、雑音があることがあります。
※電子レンジ、無線LAN(ルーターなど)、ワイヤレス機器(ドアホン、TV、ステレオ、パソコンなど)
※台所リモコンと無線LANルーター間の通信は影響ありません。
→それらの機器を台所リモコンから離す。

❓ ステレオの音楽を再生しているのに、モノラルに聞こえる

- リモコンのスピーカーは1つなので、音源や音楽プレーヤーがステレオでも、モノラル(L+R)で再生します。
→異常ではありません。

❓ Lチャンネルだけが聞こえる

- モノラルタイプの接続コードやアダプターを使用すると、Rチャンネルの音が出ないため、Lチャンネルだけが聞こえます。
→接続コード類は、必ずステレオタイプのものを使用する。

設定したふる湯量にならないときは(水位のリセット) / 全自動タイプのみ

機器本体編の取扱説明書の「故障・異常かな?と思ったら」の項目「設定したふる湯量どおりに沸き上がらない」を確認しても、設定した湯量にならない場合は、下記の手順で水位のリセットをお試しください。
※水位のリセットには30分以上かかります。途中で止めると水位のリセットができません。

浴室リモコンでの手順

- 1** 浴槽のお湯(水)を空にしてから排水栓を閉める
- 2** ON/OFFスイッチを押して「入」にする
《ON/OFFランプ、優先ランプ点灯》
- 3** ふたの中のふる湯量スイッチを押す
- 4** ふろ温度スイッチを押してお好みの湯量に調節する
★**【ヒント】**
●湯量がわからない場合は「6」にしてください。
- 5** ON/OFFスイッチを押して「切」にする
《ON/OFFランプ、優先ランプ点灯》
- 6** たし湯スイッチとたし水スイッチを同時に約2秒間長押しする(ピッと鳴るまで)
《ON/OFFランプ、優先ランプ点灯》《ふる自動ランプ点滅》
》**【しくみ】**
●自動的にON/OFFスイッチとふる自動スイッチが「入」になり、ふる自動が始まります。
- 7** ふろ自動が完了するまでそのままにする
(沸き上がるとメロディと音声でお知らせします)
《ふる自動が完了すると、ふる自動ランプ点灯》
- 8** ふろ自動の完了後、それでも湯量がおかしい場合は、販売店またはもよりの大阪ガスに連絡してください
! **【注意】**
●途中でふる自動スイッチの「入」「切」などはしないでください。

お知らせ

- 台所リモコンでリセットしたい場合は、P103をご覧ください。

リモコンに3桁の英数字が点滅しているとき

- 不具合が生じている可能性があります。機器本体編の取扱説明書「リモコンに3桁の英数字が点滅しているとき<故障表示>」を確認し、必要な処置をしてください。

リモコン音声一覧

- リモコンの操作をおこなったときの音声、リモコンの操作をしなくても出る音声について、一例を記載しています。
- 台所**：台所リモコンの内容、**浴室**：浴室リモコンの内容を表しています。

| 機器の動きや機能 | 条件など | 音声(抜粋) |
|-------------------------|------------------------|---|
| ON/OFFスイッチ「入」 | そのとき給湯温度が55℃以下だったら | (運転入音) |
| | そのとき給湯温度が60℃だったら | (運転入音)熱いお湯が出ます |
| 台所 日時あわせ | 日時あわせ完了 | 設定しました |
| お湯の温度変更 | 給湯温度55℃以下に変更 | 給湯温度を○度に変更しました |
| | 給湯温度60℃に変更 | 熱いお湯が出ます 給湯温度を60度に変更しました |
| | そのリモコンが優先でなかったら | (ビビビ) |
| 浴室 優先 | 「入」 | 給湯温度が変更できません |
| | 「切」(台所リモコンと設定温度が違うとき) | 給湯温度が○度に変更されました |
| | 優先切替後、給湯温度が60℃になったとき | 熱いお湯が出ます 給湯温度が60度に変更されました |
| ふろ自動 | 「入」 | お湯はりをします |
| | 沸き上がりが近づくと | (ビビビ)もうすぐおふろが沸きます |
| | 沸き上がり | (沸き上がりメロディ)おふろが沸きました |
| 入浴タイマー | タイマーを開始してから5分ごとに | (ボーン) |
| ふろ温度変更 | 変更すると | おふろの温度を○度に変更しました |
| ふろ湯量変更 | 浴室 ふろ湯量スイッチを押すと | 浴室 おふろの湯量を変更できます |
| | 変更すると | おふろの湯量を○に変更しました |
| 追いだき | 「入」 | 追いだきをします |
| | 台所 から追いだきしたら | 沸き上がりが近づくと 追いだき完了 (ビビビ)もうすぐおふろが沸きます |
| | 追いだき保温を すると | (沸き上がりメロディ)おふろが沸きました 台所 設定しました 浴室 追いだき後、保温します |
| | 浴室 たし湯 | たし湯をします |
| 浴室 たし湯 | 「入」 | たし湯をします |
| | たし湯中に、ふろ湯量スイッチを押して変更 | たし湯の量を変更できます たし湯の量を変更されました |
| 浴室 たし水 | 「入」 | たし水をします |
| | たし水中に、ふろ湯量スイッチを押して変更 | たし水の量を変更できます たし水の量を変更されました |
| 台所 ふろ予約 | 予約終了時刻を 変更すると | 設定しました |
| | 日時あわせをしていなかったら | (ビビビ) |
| | 予約完了 | 設定しました |
| | 予約解除 | 解除しました |
| 台所 暖房 または 床暖房 | 【暖房】長押し 「入」 | 暖房を開始します |
| | 「切」 | 暖房を停止します |
| | 【床暖房】長押し 「入」 | 開始します |
| | 「切」 | 停止します |
| ふろ配管クリーン | 開始時 | おふろの配管クリーンを開始します |

| 機器の動きや機能 | 条件など | 音声(抜粋) |
|-------------------|--------------------------------------|--|
| 音量変更 | 浴室 メニュースイッチを押して「音量」画面に すると | 音量を変更できます |
| | 変更すると | 台所 設定しました 浴室 音量を○に変更しました |
| 操作ロック | ロックしたとき | ロックをしました |
| | 解除すると | ロックを解除しました |
| 呼び出し または 通話 | | (呼び出し音) ※浴室リモコンで呼出スイッチを押したときは、台 所リモコンでは呼び出し音のあとに「おふろで呼 んでいます」となります。 |
| エコ機能 | 「入」 | 台所 設定しました 浴室 エコの設定をしました |
| | 「切」 | 台所 解除しました 浴室 エコの設定を解除しました |
| 台所 ケア機能 | 「入」 | 台所 設定しました |
| | 「切」 | 台所 解除しました |
| マイクロ温浴 | 「入」 | 開始します |
| | 「切」 | 停止します |
| ミストサウナ運転開始※ | 浴室の温度が上がり、ミストサウナ入浴でき る状態になったとき | 台所 (ビビビ) ミストサウナの準備ができました |

※ミストサウナ準備完了お知らせ機能に対応する浴室暖房乾燥機をお使いの場合。
(P143に記載の給湯暖房機をお使いの場合、この機能はありません)

設定範囲と初期設定

| 項目 | 初期設定 | 設定範囲 | |
|---------------------|------------|--------------------------------------|----------------------|
| 給湯(シャワー)温度<C>*1 | 40 | 32、35、37~48(1℃刻み)、50、55、60 | |
| ふろ温度<C>*1 | 40 | 33~48 | |
| 保温時間(h(時間)) | 台所リモコン | 4 | |
| | 浴室リモコン | 4 | |
| ふろ湯量 | 6 | 1~11※2 | |
| たし湯量<L> | 20 | 10、20、40、60、80、100 | |
| たし水量<L> | 10 | 10、20、30、40、50、60 | |
| リモコンの音量 | 台所リモコン | 🔊(中) | |
| | 浴室リモコン | 🔊(消音) 🔊(小) 🔊(中) 🔊(大) | |
| 【インターホン機能付のリモコンの場合】 | 通話音量 | 台所リモコン | 🔊(中) |
| | | 浴室リモコン | 🔊(小) 🔊(中) 🔊(大) |
| | 音楽スピーカーの音量 | 台所リモコン | 🔊(中) |
| | | 浴室リモコン | 🔊(消音) 🔊(小) 🔊(中) 🔊(大) |
| ひかえめ給湯量※3<リットル/分> | 台所/洗面の上限 | 8 | |
| | シャワーの上限 | 8 | |
| 日時表示 | 台所リモコン | (未設定時) --月--日 --:-- | |
| 時計表示 | 浴室リモコン | (未設定時) --:-- | |
| お気に入りスイッチ | 台所リモコン | お気に入り1:呼出または通話 お気に入り2:エコ お気に入り3:(なし) | |

※1:給湯温度・ふろ温度は目安です。季節や配管の長さなどの条件によって、実際の温度とは異なります。

※2:ふろ湯量の目安

| ふろ湯量表示 | 1 | 2 | 3 | 4 | 5 | 6 | 7 | 8 | 9 | 10 | 11 | |
|--------|------------------|---------|---------|---------|---------|---------|---------|---------|---------|---------|---------|---------|
| 全自動タイプ | 「6」を基準とした水位(目安)★ | -10cm | -8cm | -6cm | -4cm | -2cm | 基準 | +2cm | +4cm | +6cm | +8cm | +10cm |
| 自動タイプ | 湯量(目安) | 130リットル | 140リットル | 150リットル | 165リットル | 180リットル | 200リットル | 220リットル | 245リットル | 270リットル | 300リットル | 330リットル |

- ★基準「6」の水位は、設置されている浴槽の形状などによって異なります。
- ★水位の数値は目安です。浴槽の形状などによって、誤差が生じます。
- ★循環アダプターの中心が浴槽底面から10cmのときの基準「6」の水位は、約38cmです。

※3:P143に記載の給湯暖房機をお使いの場合、この機能はありません。

冬期の入浴について

●冬期など浴室・脱衣室と居室の温度差が大きいたまは、急激な温度変化による身体への悪影響(ヒートショック)によって、特に高齢者は入浴時の事故につながるおそれがあります。入浴時に暖房機器で浴室と脱衣室をあたためるなどしてください。浴室をあたためるには、シャワーでお湯を流したり、浴槽にふたをしないうちにお湯はりする方法もあります。

アフターサービス

- サービスおよび保証は機器本体に準じますので、機器本体編の取扱説明書・保証書をご覧ください。
- この取扱説明書と機器本体編の取扱説明書の「故障・異常かな?と思ったら」を調べていただき、なお異常のあるときは、販売店またはもよりの大阪ガスにご連絡ください。(故障表示の内容や処置については、機器本体編の取扱説明書をご覧ください)

表示・機能が一部異なる製品について

下記型番の給湯暖房機をお使いの場合は、表示・機能が一部異なります

- 型番は機器に貼り付けてある銘板で確認できます。
- 型番の末尾にアルファベットがついている場合があります。

●対象型番

| 全自動タイプ | 自動タイプ |
|--|--|
| 235-N220/N221/N222/N224/N225/N226/N227型 235-N230/N231/N232/N234/N235/N236/N237型 235-N260/N262/N264/N265/N266型 235-N270/N272/N274/N275/N276型 535-N228/N238/N268/N278型 | 235-N240/N241/N242/N244/N245/N246/N247型 235-N250/N251/N252/N254/N255/N256/N257型 235-N280/N282/N284/N285/N286型 235-N290/N292/N294/N295/N296型 535-N248/N258/N288/N298型 |

●異なる表示・機能

| 機能 | 内容 | | | | | | | | | | | | |
|--------------------------|---|---------|-------------------|-----------|--------------------------|-------------------|--------------------|--|---------|--|-----------|--|-----------|
| エコ機能(P6~7,62~65,114~115) | <table border="0"> <tr> <td>【できる機能】</td> <td>【できない機能】(表示も出ません)</td> </tr> <tr> <td>・お湯カウンター</td> <td>・ひかえめ給湯量</td> </tr> <tr> <td>・もっと表示節電</td> <td>・ひかえめ給湯温度</td> </tr> <tr> <td></td> <td>・エコふろ自動</td> </tr> <tr> <td></td> <td>・ひかえめお湯はり</td> </tr> <tr> <td></td> <td>・ひかえめふろ保温</td> </tr> </table> | 【できる機能】 | 【できない機能】(表示も出ません) | ・お湯カウンター | ・ひかえめ給湯量 | ・もっと表示節電 | ・ひかえめ給湯温度 | | ・エコふろ自動 | | ・ひかえめお湯はり | | ・ひかえめふろ保温 |
| 【できる機能】 | 【できない機能】(表示も出ません) | | | | | | | | | | | | |
| ・お湯カウンター | ・ひかえめ給湯量 | | | | | | | | | | | | |
| ・もっと表示節電 | ・ひかえめ給湯温度 | | | | | | | | | | | | |
| | ・エコふろ自動 | | | | | | | | | | | | |
| | ・ひかえめお湯はり | | | | | | | | | | | | |
| | ・ひかえめふろ保温 | | | | | | | | | | | | |
| ケア機能(P9~11,36,115~116) | <table border="0"> <tr> <td>【できる機能】</td> <td>【できない機能】</td> </tr> <tr> <td>・浴室低温お知らせ</td> <td>・浴室モニター(浴槽に浸かったり出たことを検知)</td> </tr> <tr> <td>・浴室モニター(入室や退室を検知)</td> <td>・自動入浴タイマー(表示も出ません)</td> </tr> </table> | 【できる機能】 | 【できない機能】 | ・浴室低温お知らせ | ・浴室モニター(浴槽に浸かったり出たことを検知) | ・浴室モニター(入室や退室を検知) | ・自動入浴タイマー(表示も出ません) | | | | | | |
| 【できる機能】 | 【できない機能】 | | | | | | | | | | | | |
| ・浴室低温お知らせ | ・浴室モニター(浴槽に浸かったり出たことを検知) | | | | | | | | | | | | |
| ・浴室モニター(入室や退室を検知) | ・自動入浴タイマー(表示も出ません) | | | | | | | | | | | | |
| 追っだき48℃制御 | 追っだきをくりかえすと約50℃まで追っだきます。(P42) | | | | | | | | | | | | |
| エネルギーック | 下記のエネルギーック機能はありません。(表示も出ません) ・現在のガスとお湯の使用量(現在状況)(P67,69) ・エコ貢献度(P75) | | | | | | | | | | | | |
| 沸き上がり前のお知らせ | お知らせをしないように変更することはできません。 | | | | | | | | | | | | |
| ミストサウナ準備完了お知らせ機能 | お知らせ機能はありません。(P2) ※機能がある浴室暖房乾燥機をお使いであってもお知らせしません。 | | | | | | | | | | | | |
| 床暖房系統数 | 2系統まで | | | | | | | | | | | | |
| エコネットライトアダプター | 対応していません。(P130) | | | | | | | | | | | | |

<銘板貼り付け位置の例>

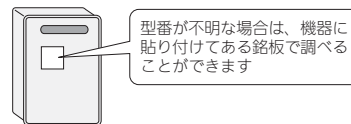

<銘板(例)>

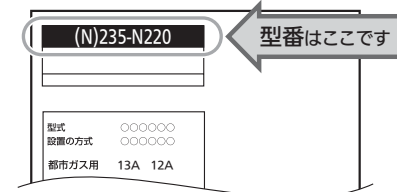

設定範囲と初期設定/冬期の入浴について/アフターサービス/表示・機能が一部異なる製品について

取扱説明書

無線 LAN 設定編

給湯暖房機

リモコン型番

238-N402型

238-N403型

238-N404型

238-N405型

238-N406型

238-N407型

238-N408型

238-N409型

台所リモコン

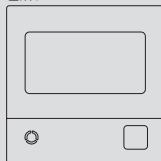

● もくじ ●

はじめに

| | |
|-------------------------------|---|
| この取扱説明書の見かた | 2 |
| 無線LANルーターと接続してできること | 3 |
| 使用できる無線LANルーター | 4 |
| 無線LAN通信についての注意 | 4 |
| 無線LANルーター使用時の セキュリティに関する注意 | 4 |
| 電波法に関する注意 | 4 |

ご使用前に

| | |
|-------------------------------|---|
| 各部のなまえとはたらき(台所リモコン) | 5 |
| 「無線LAN設定をおこなってください」 表示について | 6 |

接続

| | |
|------------------------------|----|
| 台所リモコンと無線LANルーターを接続する | 7 |
| 台所リモコンとスマートフォンを接続する | 12 |
| 外出先でアプリを使う設定をする ＜宅外からの操作＞ | 15 |

台所リモコンからの設定・確認

| | |
|--------------------------------------|----|
| 日時をあわせる＜ネットワーク日時に同期＞ | 18 |
| スマートフォンで設定した床暖房予約の 内容を見る | 20 |
| 台所リモコンとスマートフォンで設定した 床暖房予約をすべて解除する | 21 |
| スマートフォンの接続をすべて解除する | 22 |
| 通信機能をリセットする | 23 |
| 設定情報を確認する | 24 |

困ったとき

| | |
|---------------|----|
| 故障・異常かな？と思ったら | 25 |
|---------------|----|

ご参考

| | |
|----------|----|
| 設定一覧 | 27 |
| アフターサービス | 27 |



この取扱説明書の見かた

このたびは大阪ガスのリモコンセットをお求めいただきまして、まことにありがとうございます。

- この取扱説明書をよくお読みになって、正しくご使用ください。なお、ご不明な点があれば販売店またはもよりの大阪ガスにお問い合わせください。
- この取扱説明書は別冊の機器本体編の取扱説明書(保証書付)と、リモコン操作編の取扱説明書と併せて、いつでもご覧になれるところに保管してください。

台所リモコンと無線LANルーターを接続してできることに 関する内容のみ記載しています

- その他のリモコン操作については、別冊のリモコン操作編の取扱説明書で説明していますので、併せてお読みください。
- 浴室リモコンでは、無線LANに関する設定はできません。

絵表示の説明

》**しくみ** リモコンのしくみ

▶**参照** 参照先または参照ページ

★**ヒント** 使いかたのヒント

！**注意** ご注意ください

文中の(P○)の数字は参照ページを表します

説明中のリモコン表示画面は一例です

- 実際の表示画面は、設置状態や使用状況によって異なります。

無線LAN機能ご使用時の注意

- 宅外・宅内からスマートフォンで操作をするときは、給湯暖房機やその周辺、在宅している人などの状態を確認することができないため、事前に安全を充分ご確認のうえお使いください。
- 事前に他の人が設定したタイマー予約など、設定状況を充分把握しておいてください。
- 床暖房の設置してある部屋や浴室、またはその周辺に人がいることがわかっているときは、事前に宅外から給湯暖房機の運転や停止などの操作をすることを知らせておいてください。
- ふる自動をする場合は、浴槽の排水栓が閉まっていることを事前に確認しておいてください。
- 通信状況によっては、スマートフォンで操作した内容が給湯暖房機に反映されないことがあります。実際の運転状況をご確認ください。

無線LANルーターと接続してできること

- 台所リモコンを無線LANルーターに接続すると、インターネットを利用した下記に示すサービス等がご利用いただけます。ご利用にはお客さまによる設定が必要です。この取扱説明書では、台所リモコンと無線LANルーター、台所リモコンとスマートフォンの設定を説明しています。

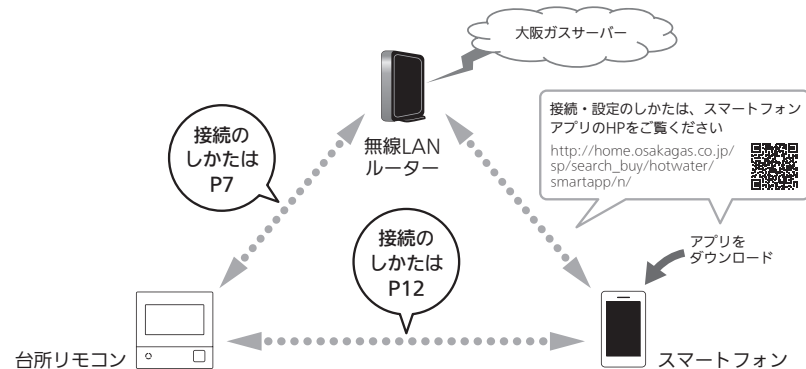

インターネットを利用して
台所リモコンの日時を
自動であわせませす

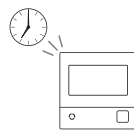

自動で
あわせるには
P18

スマートフォンで
お湯はりや床暖房を
コントロール

リビングから
お湯ほりをしたり ※1

寝室から
家全体の床暖房を
操作したり ※2

スマートフォンで確認

給湯暖房機で使用している
ガスやお湯の使用量を
チェックしたり



浴室の状況を確認

- 浴室が寒くなっているとお知らせ
- 浴室への出入り
- 浴槽への出入り(全自動タイプのみ)

など...

- ※1 台所リモコンのON/OFFスイッチが「入」になっていないと、お湯はりできません。
- ※2 台所リモコンで操作する床暖房の場合や、2001年9月以降発売の床暖房リモコンで操作する床暖房の場合。

お知らせ

- サービスのご利用には常時接続のインターネット環境が必要となります。
- インターネット環境・無線LAN環境・スマートフォンはお客さまでご準備ください。
- ご使用の無線LANルーター、スマートフォン、通信環境によってはご利用できない場合があります。
- 台所リモコンが大阪ガスサーバーと通信するため、インターネットの通信費がかかります。
- インターネット、スマートフォンのご利用に関わる料金はお客さまご自身でお支払いください。
- アプリのサービス内容などは予告なく変更することがあります。
- 宅外から給湯暖房機の遠隔操作をする場合、給湯暖房機に操作が反映されるまで最大10分程度時間がかかります(宅内でのスマートフォンアプリの操作は給湯暖房機に即時反映されます)
- 台所リモコンに故障表示が点滅している場合は、スマートフォンで操作した内容が給湯暖房機に反映されないことがあります。

無線LANルーターと接続してできること(つづき)

使用できる無線LANルーター

- IEEE802.11bまたはg,nに対応していること
無線LANルーターの本体(側面や底面)に貼付されているシールや、パッケージの表示で確認できます。
詳しくは、無線LANルーターの取扱説明書をご確認ください。
- DHCPサーバー機能を搭載していること
無線LANルーターの取扱説明書でご確認ください。
- モバイルルーターやテザリングではご使用いただけません。

無線LAN通信についての注意

この台所リモコンの使用周波数帯(2.4GHz)では、電子レンジなどの産業・科学・医療用機器のほか工場の製造ラインなどで使用されている移動体識別用の構内無線局(免許を要する無線局)、特定小電力無線局(免許を要しない無線局)、アマチュア無線局(免許を要する無線局)が運用されています。

- この台所リモコンを使用する前に、近くで移動体識別用の構内無線局、特定小電力無線局、アマチュア無線局が運用されていないことを確認してください。
- 万一、この台所リモコンから移動体識別用の構内無線局に対して有害な電波干渉が発生した場合は、「無線LAN」の設定を【OFF】にし、販売店またはもよりの大阪ガスにお問い合わせください。
- その他、この台所リモコンから移動体識別用の特定小電力無線局かアマチュア無線局に対して有害な電波干渉の事例が発生した場合は、販売店またはもよりの大阪ガスにお問い合わせください。
- この台所リモコンに表示した **2.4DS/OF4** は、次の内容を表します。

| | |
|-------|--|
| 2.4 | 使用周波数帯域が2.4GHz帯であることを表します |
| DS/OF | 変調方式が、DS-SS(直接拡散)方式およびOFDM(直交波周波数分割多重)方式であることを表します |
| 4 | 想定される干渉距離が40m以下であることを表します |
| — — — | 使用周波数の全帯域を使用し、かつ、移動体識別装置の帯域の回避が可能であることを表します |

無線LANルーター使用時のセキュリティに関する注意

無線LANルーターをご使用になる前に、無線LANルーターのセキュリティに関する設定を「WPA/WPA2」「WPA2」「WPA」の暗号化方式でおこなってください。これら以外のセキュリティ設定をおこなうと、無線LANルーターに接続できない場合があります。

無線LANルーターのセキュリティに関する設定をおこなっていない場合、以下のようなセキュリティ問題が発生する可能性があります。

- 悪意ある第三者が、無断で個人のネットワークへアクセスし、
- 個人情報や機密情報を取り出す(情報漏えい)
 - 特定の人物になりすまして通信し、不正な情報を流す(なりすまし)
 - 傍受した通信内容を書き替えて発信する(改ざん)
 - コンピュータウイルスなどを流しデータやシステムを破壊する(破壊)
- などの行為をされてしまう

本件のために生じた損害について、当社に責めのある場合を除き、当社は一切の責任を負い兼ねますのであらかじめご了承ください。

電波法に関する注意

この台所リモコンで使用する無線LANモジュールは、電波法に基づく特定小電力無線機器として、技術基準適合証明を受けています。したがって、この台所リモコンを使用するときに無線局の免許は必要ありません。

- 分解、改造をしないでください。分解、改造は法律で禁止されています。
- この台所リモコンは、電波法に基づく特定無線設備の技術基準適合証明等に関する規則、および電気通信事業法に基づく端末機器の技術基準適合認定等に関する規則を順守しています。その証明となる「技術マーク」は台所リモコンで確認できます。(P24)
- この台所リモコンは日本国外での電波法には準じていません。日本国内でご使用ください。

各部のなまえとはたらき(台所リモコン)

- 下記の表示画面は説明用です。実際は、運転の状態によって、異なる表示をします。
- 無線LAN操作に関する説明のみ記載しています。

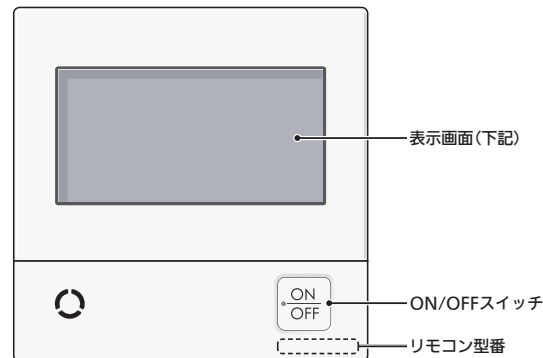

● 表示画面

表示例

表示例

優先 6月12日
40℃ 10:15

メニュー 追いだき ふろ自動

メニュースイッチ
無線LANに関する設定や確認の操作は、まず【メニュー】をタッチします。

無線LAN状態表示

- 無線LANルーター・サーバーに接続しています
- 無線LANルーターとは接続していますが、サーバーと通信できていません(P25)
- 無線LANルーターの圏外になっているか、無線LANルーターとの接続が切断されています(P25)
- 無線LANルーターとの接続設定がされていません(P25)
- 無線LANルーターとの接続設定をしても、【音/その他メニュー】の「無線LAN」が【OFF】の場合は非表示になります

「無線LAN設定をおこなってください」表示について

無線LANルーターと接続するまでお知らせ表示をします

台所リモコンと無線LANルーターを接続するまでは、トップ画面上方に右記のようなお知らせをくりかえし表示します。(状況によっては、あいだに違うお知らせ表示をはさむこともあります) P7~11の方法で台所リモコンと無線LANルーターを接続すると、お知らせ表示は消えます。



■ 無線LANルーターと接続するまでのあいだ、一時的に無線LAN設定お知らせ表示を消したいときは

「無線LAN」を【OFF】にすることで、お知らせ表示は消えます

台所リモコンのトップ画面で
【メニュー】→【音・その他メニュー】→▼でページを送る→【無線LAN】→「無線LAN」を【OFF】にする

- ▶ **しくみ**
 - 台所リモコンのON/OFFスイッチ「入」「切」どちらでも設定できます。
- ▶ **注意**
 - 無線LANルーターと接続する際には「無線LAN」を【ON】に戻してください。(【OFF】の状態では接続できません)
 - 台所リモコンやスマートフォンで無線LAN機能を使用する際に、この操作で「無線LAN」を【OFF】にしていると、無線LAN機能を使用することはできません。

台所リモコンと無線LANルーターを接続する

- 台所リモコンのON/OFFスイッチ「入」「切」どちらでも設定できます。
- 操作前に必ず以下の内容をご確認いただき、同意いただいた上で、無線LANルーターとの接続を実施してください。

無線LANルーターに接続すると、機器の稼働状況や機器が計測したエネルギーデータなどをサーバーへ自動的に送信します。これらの情報は本機器の運転状況の見守りや、商品、サービスの開発・改良などの目的で使用されます。

準備

- ① 日時あわせ(P18)をしておく
- ② 無線LANルーターに自動接続設定用のプッシュボタンがあるかどうか確認しておく(自動接続設定用のプッシュボタンの有無により、あとの手順が異なります)
- ③ 無線LANルーターの電源を入れる

- ▶ **参照**
 - 無線LANルーターの自動接続設定用のプッシュボタンについては、無線LANルーターの取扱説明書をご覧ください。

手順

1 トップ画面で【メニュー】をタッチ → 【音・その他メニュー】をタッチ

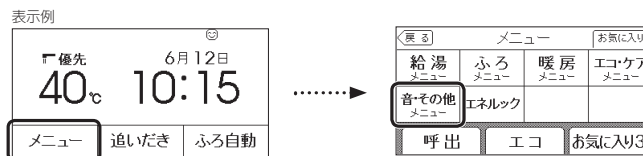

2 右下の▼でページを送って【無線LAN】をタッチ → 「無線LAN」が【ON】であることを確認する

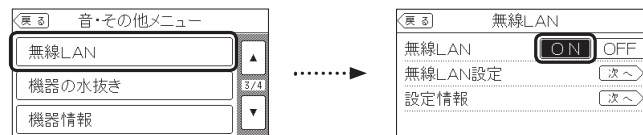

- ★ **ヒント**
 - 【OFF】になっている場合は、【ON】をタッチしてください。

3 「無線LAN設定」の【次へ】をタッチ → 「ルーターとの接続」の【次へ】をタッチ

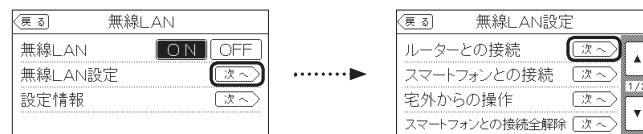

- ★ **ヒント**
 - 「受付できません」が表示される場合は、手順2で「無線LAN」が【ON】になっているか確認してください。

台所リモコンと無線LANルーターを接続

する(つづき)

4 表示内容を確認し、【同意して次へ】をタッチ

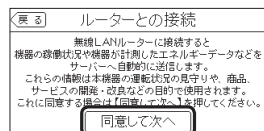

無線LANルーターに
自動接続設定用の
プッシュボタンがある場合

下記「簡単接続」の手順 5 へ

無線LANルーターに
自動接続設定用の
プッシュボタンがない場合／わからない場合

P10「検索接続」の手順 5 へ

簡単接続 (無線LANルーターに自動接続設定用のプッシュボタンがある場合)

5 「簡単接続」の【次へ】をタッチ → 【開始】をタッチ

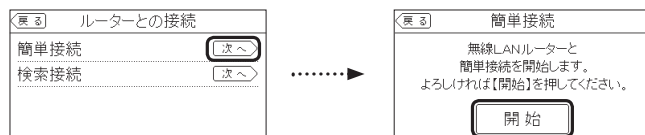

6 2分以内に、無線LANルーターの自動接続設定用のプッシュボタンを長押しする

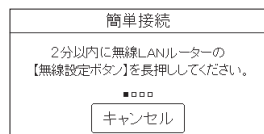

- ▶ **参照**
- ボタンの操作方法(長押しのタイミングなど)は、ルーターによって異なります。無線LANルーターの取扱説明書をご覧ください。

7 この画面になったら【OK】をタッチする



【無線LANルーターとの接続 完了】

- ▶ **しくみ**
- 無線LANルーターの機種や電波状態によって、つながるまでの時間は異なります。
 - 無線LANルーターにつながると、トップ画面に無線LAN状態表示  を表示します。
 - 「ネットワーク日時に同期」(P18)の設定が【有効】の場合、インターネットの日付と時刻を取得します。

■ 接続に失敗したとき

① 次のことを確認する

- 無線LANルーターの電源が切れていないか
→ 電源を入れる
- 無線LANルーターや台所リモコンの近くで、電子レンジが動作していないか
→ 電子レンジが動作していないときに接続操作をする
- 無線LANルーターが台所リモコンと離れすぎていないか
→ 無線LANルーターがつかぬ場所に無線LANルーターを移動させる
- 無線LANルーターのDHCP機能を「無効」にしていないか
→ DHCP機能を「有効」にする

② 【OK】をタッチし、再度P8の手順 5 からやり直す

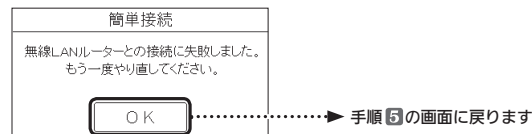

▶ 手順 5 の画面に戻ります

- ★ **ヒント**
- ①の内容を確認しても接続できない場合は、「検索接続」(P10)で接続してください。それでもお接続できない場合は、無線LANルーターが正常に動作しているか確認してください。また、近くに電波を妨害するものがある可能性もあります。無線LANルーターの取扱説明書やホームページなどをご覧ください。

台所リモコンと無線LANルーターを接続

する(つづき)

検索接続 (無線LANルーターに自動接続設定用のプッシュボタンがない場合/わからない場合)

5 無線LANルーターのSSIDと暗号化キーを確認する

- ▶ 参照
- 無線LANルーターのSSID・暗号化キーについては、無線LANルーターの本体または取扱説明書をご覧ください。

6 「検索接続」の【次へ】をタッチ → 【開始】をタッチ

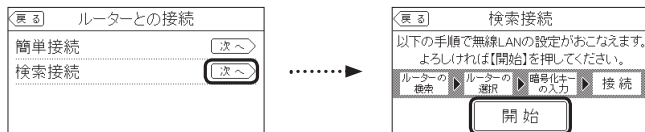

7 接続したい無線LANルーターのSSIDを探してタッチ



- ▶ しくみ
- 暗号化方式がWEP方式のルーターや暗号化されていないルーターは、表示されません。
- 実際の画面では、000の部分はお客さまの環境で受信しているSSIDが表示されます。

8 無線LANルーターの暗号化キーを入力 → 【決定】をタッチして確定する

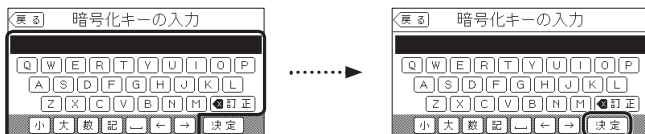

※「設定することができません もう一度入力してください」が表示された場合は、入力に誤りがないか確認してください。

9 【接続】をタッチ

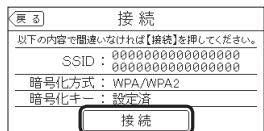

- ▶ しくみ
- 実際の画面では、000の部分はお客さまの環境で受信しているSSIDが表示されます。

10 この画面になったら【OK】をタッチする



【無線LANルーターとの接続 完了】

- ▶ しくみ
- 無線LANルーターの機種や電波状態によって、つながるまでの時間は異なります。
- 無線LANルーターにつながると、トップ画面に無線LAN状態表示を表示します。
- 「ネットワーク日時同期」(P18)の設定が【有効】の場合、インターネットの日付と時刻を取得します。

■ 接続に失敗したとき ■ 無線LANルーターが見つからないとき

① 次のことを確認する

- 無線LANルーターの電源が切れていないか → 電源を入れる
- 無線LANルーターや台所リモコンの近くで、電子レンジが動作していないか → 電子レンジが動作していないときに接続操作をする
- 無線LANルーターが台所リモコンと離れすぎているか → 無線LANルーターがつながる場所に無線LANルーターを移動させる
- 暗号化キーを間違えていないか
- 無線LANルーターのDHCP機能を「無効」にしていないか → DHCP機能を「有効」にする

② 【OK】をタッチし、再度P10の手順6からやり直す

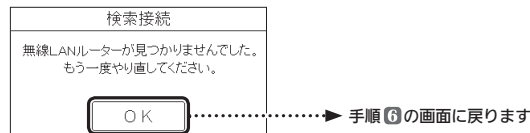
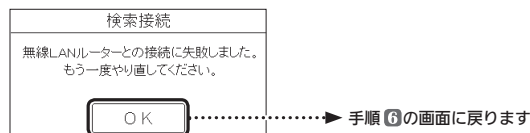

- ★(ヒント)
- ①の内容を確認してもなお接続できない場合や、無線LANルーターが見つからないことが続く場合は、無線LANルーターが正常に動作しているか確認してください。また、近くに電波を妨害するものがある可能性もあります。無線LANルーターの取扱説明書やホームページなどをご覧ください。

台所リモコンとスマートフォンを接続する

●台所リモコンのON/OFFスイッチ「入」「切」どちらでも設定できます。

準備

- ① トップ画面に無線LAN状態表示が出ていることを確認する
- ② スマートフォンと無線LANルーターを接続する
- ③ スマートフォンにアプリをダウンロードし、アプリを立ち上げる

▶ 参照

●スマートフォン側の設定・操作については、スマートフォンアプリのHP(http://home.osakagas.co.jp/sp/search_buy/hotwater/smartapp/n/)をご覧ください。

！ 注意

●台所リモコンとスマートフォンは、同じ無線LANルーターの同じSSIDに接続してください。

手順

1 トップ画面で【メニュー】をタッチ → 【音・その他メニュー】をタッチ

表示例

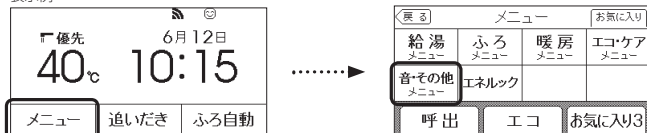

2 右下の▼でページを送って【無線LAN】をタッチ → 「無線LAN」が【ON】であることを確認する

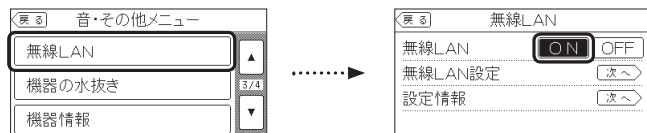

★ ヒント

●【OFF】になっている場合は【ON】にし、無線LAN状態表示が表示されるのを確認してください。(表示されるまでに多少時間がかかります)

3 「無線LAN設定」の【次へ】をタッチ → 「スマートフォンとの接続」の【次へ】をタッチ

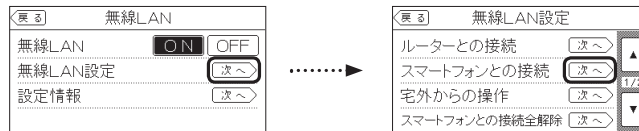

★ ヒント

- 「受付できません」が表示される場合は、下記を確認してください。
- 手順2で「無線LAN」が【ON】になっているか。
- 無線LAN状態表示がになっているか。

4 【開始】をタッチする

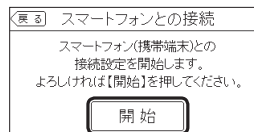

5 3分以内に、スマートフォンのアプリで「接続設定」の「接続開始」を実行する

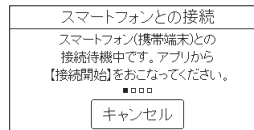

» しくみ

- スマートフォンの操作をせずに約3分経過すると、接続失敗画面になります。

6 この画面になったら【承認する】をタッチ → 【OK】をタッチする

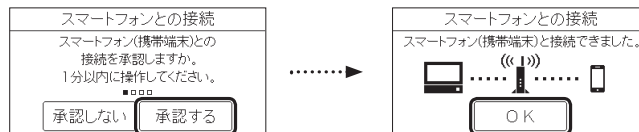

【スマートフォンとの接続 完了】

台所リモコンとスマートフォンを接続する(つづき)

■ 接続に失敗したとき

① 次のことを確認する

- 台所リモコンとスマートフォンは、同じ無線LANルーターのSSIDに接続されているか
→ 同じ無線LANルーターのSSIDに接続する
- 無線LANルーターや台所リモコン・スマートフォンの近くで、電子レンジが動作していないか
→ 電子レンジが動作していないときに接続操作をする
- 無線LANルーターが台所リモコンやスマートフォンと離れすぎているか
→ 無線LANルーターがつかない場所に無線LANルーターを移動させる

② [OK]をタッチし、再度P13の手順④からやり直す

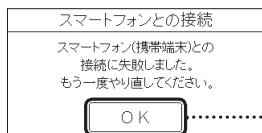

→ 手順④の画面に戻ります

★(ヒント)

- 台所リモコンと接続した無線LANルーターのSSIDは、P24「設定情報を確認する」をご覧ください。
- ①の内容を確認してもなお接続できない場合は、以下を確認してください。
 - ・無線LANルーターが正常に動作しているか確認してください。また、近くに電波を妨害するものがある可能性もあります。無線LANルーターの取扱説明書やホームページなどをご覧ください。
 - ・それでも解決しない場合は、大阪ガスグッドライフコールにお問い合わせください。

■ 「登録台数が上限に達しています」の画面を表示したとき

① 不要な登録をしているスマートフォンからアプリを立ち上げて、登録を解除する

② [OK]をタッチし、再度P13の手順④からやり直す

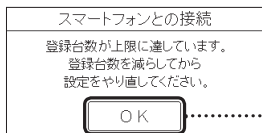

→ 手順④の画面に戻ります

》(しくみ)

- 台所リモコンとスマートフォンの接続は、10台まで可能です。スマートフォンの機種変更などで登録が増え、11台目を接続設定しようとする、この画面になります。

▶(参照)

- P22「スマートフォンとの接続全解除」でも解除できます。ただし、台所リモコンに接続されているすべてのスマートフォンが解除されます。

外出先でアプリを使う設定をする <宅外からの操作>

- 外出先(無線LANルーターの圏外)で、ふるや床暖房の操作をアプリでおこなうには、この設定が必要です。
- 台所リモコンのON/OFFスイッチ「入」「切」どちらでも設定できます。

準備

日時あわせ(P18)、台所リモコンと無線LANルーターの接続(P7)、台所リモコンとスマートフォンの接続(P12)をしておく

手順

1 トップ画面で【メニュー】をタッチ → 【音・その他メニュー】をタッチ

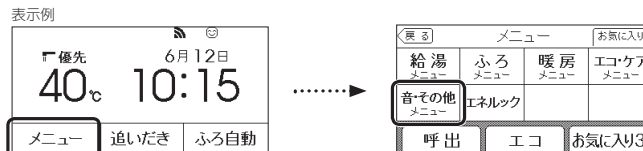

2 右下の▼でページを送って【無線LAN】をタッチ → 「無線LAN」が【ON】であることを確認する

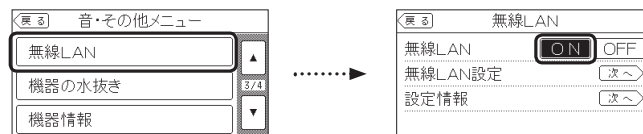

★(ヒント)

- [OFF]になっている場合は[ON]にし、無線LAN状態表示が表示されるのを確認してください。(表示されるまでに多少時間がかかります)

3 「無線LAN設定」の【次へ】をタッチ → 「宅外からの操作」の【次へ】をタッチ

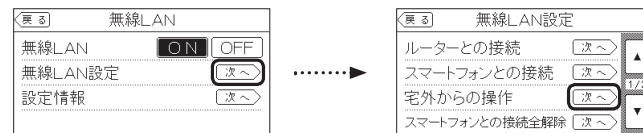

》(しくみ)

- 「受付できません」が表示される場合は、下記を確認してください。
 - ・手順②で「無線LAN」が[ON]になっているか。
 - ・無線LAN状態表示になっているか。

4 【ON】をタッチする

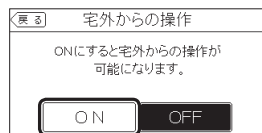

【宅外からの操作設定 完了】

■ 接続に失敗したとき

① 次のことを確認する

- 無線LANルーターの電源が切れていないか → 電源を入れる
- トップ画面に無線LAN状態表示  が出ている場合
→ 無線LANルーターのLANケーブルを確認し、外れていたら接続する
外れていなければ、ご使用の無線LANルーターに接続されている他の機器が正常に無線LAN通信できているか確認する
- 無線LANルーターや台所リモコンの近くで、電子レンジが動作していないか
→ 電子レンジが動作していないときに接続操作をする
- 停電などで日時が「--:--」になっていないか → 日時をあわせる (P18)

② 【OK】をタッチし、再度 上記手順 4 からやり直す

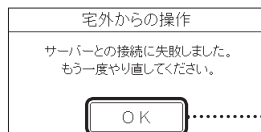

手順 4 の画面に戻ります

★(ヒント)

- ①の内容を確認してもなお接続できない場合は、無線LANルーターが正常に動作しているか確認してください。また、近くに電波を妨害するものがある可能性もあります。無線LANルーターの取扱説明書やホームページなどをご覧ください。

■ 「ONできませんでした」と表示されたとき

大阪ガスグッドライフコールにご連絡ください

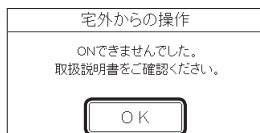

お知らせ

- アプリがしばらく使用されなかった場合、「宅外からの操作」が自動で【OFF】になることがあります。

日時を合わせる <ネットワーク日時に同期>

- インターネットの日付と時刻を取得する方法です。(台所リモコンと無線LANルーターの接続(P7)を先におこなってください)
- 日時を手動で合わせる方法は、別冊の取扱説明書「リモコン操作編」をご覧ください。
- 台所リモコンのON/OFFスイッチ「入」「切」どちらでも設定できます。

手順

1 トップ画面で【メニュー】をタッチ → 【音・その他メニュー】をタッチ

2 「日時合わせ」をタッチ

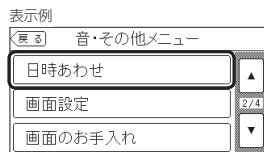

3 「ネットワーク日時」の【次へ】をタッチ

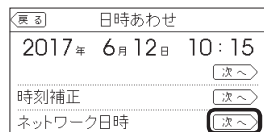

4 「ネットワーク日時に同期」が【有効】になっていることを確認する

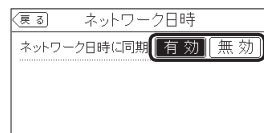

【有効】1日1回自動的に日時情報を取得
【無効】日時情報の取得を自動ではしない

》 しくみ

- 【無効】に設定していた場合に【有効】をタッチすると、すぐに日時情報を取得して日時を合わせます。

■ 「ネットワーク日時に同期」が【有効】になっているのに、日時が更新されないとき

① 次のことを確認する

- 無線LANルーターの電源が切れていないか
→ 電源を入れる
- 無線LANルーターや台所リモコンの近くで、電子レンジが動作していないか
→ 電子レンジが動作していないときに操作をする
- 無線LANルーターが台所リモコンと離れすぎていないか
→ 無線LANルーターがつながる場所に無線LANルーターを移動させる

② 「ネットワーク日時に同期」の【無効】をタッチしたあと、再度【有効】をタッチする

★ ご注意

- ①の内容を確認してもなお日時が更新されない場合は、無線LANルーターが正常に動作しているか確認してください。また、近くに電波を妨害するものがある可能性もあります。無線LANルーターの取扱説明書やホームページなどをご覧ください。

お知らせ

- 停電後または給湯暖房機の電源プラグを抜いたあとは、再通電したときに日時がリセットされている場合がありますので、日時を合わせ直してください。

スマートフォンで設定した床暖房予約の内容をみる

- スマートフォンで設定した床暖房予約の内容を、台所リモコンで確認できます。(床暖房リモコンで設定した床暖房予約の内容は、床暖房リモコンのみで確認できます)
- 台所リモコンのON/OFFスイッチ「入」「切」どちらでも設定できます。

手順

- 1 ①トップ画面で【メニュー】をタッチ → 【音・その他メニュー】をタッチ
②右下の▼でページを送って【無線LAN】をタッチ

- 2 「無線LAN設定」の【次へ】をタッチ
→ 右下の▼でページを送って「床暖房予約」の【次へ】をタッチ

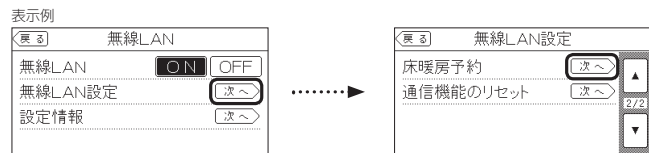

- 3 「床暖房予約確認」の【次へ】をタッチする

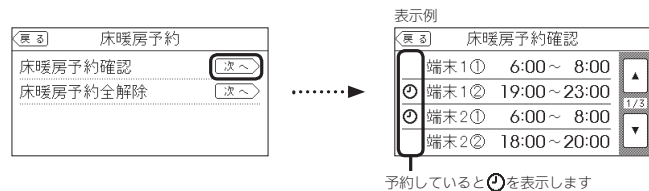

お知らせ

- 床暖房リモコンがある床暖房の場合、床暖房予約は、スマートフォン・床暖房リモコンそれぞれで個別の予約時刻を記憶しますので、どちらか一方で予約してください。両方から予約すると、予約どおりに運転しない場合があります。

台所リモコンとスマートフォンで設定した床暖房予約をすべて解除する

- 台所リモコンとスマートフォンで設定した床暖房予約の内容を、台所リモコンからすべて解除(リセット)することができます。
- 床暖房リモコンで設定した床暖房予約は解除できません。
- 台所リモコンのON/OFFスイッチ「入」「切」どちらでも設定できます。

手順

- 1 ①トップ画面で【メニュー】をタッチ → 【音・その他メニュー】をタッチ
②右下の▼でページを送って【無線LAN】をタッチ

- 2 「無線LAN設定」の【次へ】をタッチ
→ 右下の▼でページを送って「床暖房予約」の【次へ】をタッチ

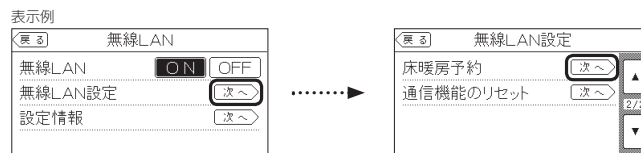

- 3 「床暖房予約全解除」の【次へ】をタッチ → 【開始】を約5秒間長押しする

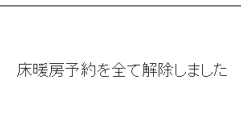
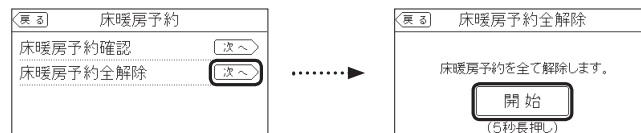

【この画面が出たら 完了】

スマートフォンの接続をすべて解除する

- 台所リモコンに接続されているスマートフォンすべてを解除できます。個別の接続解除はスマートフォンでおこなってください。
- すべてのスマートフォンから接続が解除されると、台所リモコンの床暖房予約はすべて解除されます。
- 台所リモコンのON/OFFスイッチ「入」「切」どちらでも設定できます。

手順

- 1** ① トップ画面で【メニュー】をタッチ → 【音・その他メニュー】をタッチ
② 右下の▼でページを送って【無線LAN】をタッチ
→ 「無線LAN」が【ON】であることを確認する

- 2** 「無線LAN設定」の【次へ】をタッチ
→ 「スマートフォンとの接続全解除」の【次へ】をタッチ

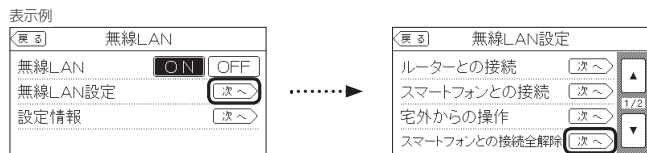

- 》**しくみ**
- 「受付できません」と表示される場合は、下記の内容を確認してください。
 - 手順**1**で「無線LAN」が【ON】になっているか。
 - 台所リモコンにスマートフォンが1件以上登録されているか。(P24「設定情報」接続UIIDリスト)

- 3** 【開始】を約5秒間長押しする → 【OK】をタッチする

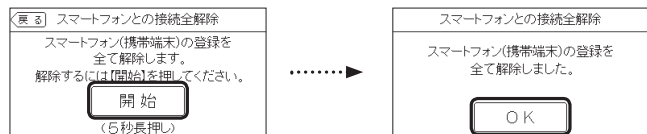

- 》**しくみ**
- 「スマートフォンとの接続全解除」をおこなうと、台所リモコンとスマートフォンから予約した床暖房予約は、すべて解除されます。

通信機能をリセットする

- トップ画面に無線LAN状態表示が表示されているにも関わらず、通信ができない場合や、考えられる処置を試してみてもどうしても通信ができない場合に、下記の手順で通信機能のリセットをおこなってください。
- 台所リモコンのON/OFFスイッチ「入」「切」どちらでも設定できます。

手順

- 1** ① トップ画面で【メニュー】をタッチ → 【音・その他メニュー】をタッチ
② 右下の▼でページを送って【無線LAN】をタッチ
→ 「無線LAN」が【ON】であることを確認する

- 2** 「無線LAN設定」の【次へ】をタッチ
→ 右下の▼でページを送って「通信機能のリセット」の【次へ】をタッチ

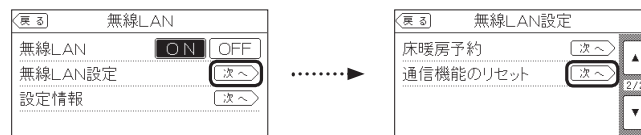

- 》**しくみ**
- 「受付できません」と表示される場合は、手順**1**で「無線LAN」が【ON】になっているか確認してください。

- 3** 【開始】を約5秒間長押しする

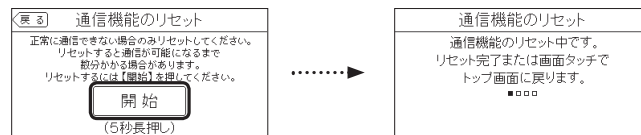

- 》**しくみ**
- 上記の画面が出ている間でも、台所リモコンの画面をタッチしてトップ画面に戻ると、給湯暖房機の給湯やお風呂などの操作ができます。このとき、台所リモコンの画面は変わりますが、リセットは続けられています。

- 4** 通信機能のリセット後、通信に関する不具合が解消できたかどうか確認する
それでも通信できない場合は、
大阪ガスグッドライフコールに連絡してください

お知らせ

- 通信機能のリセットをおこなうと、数分間は無線通信できません。通信機能のリセットをおこなう場合は、床暖房の予約時刻(入時刻・切時刻)付近を避けてください。予約時刻(入時刻・切時刻)付近でリセットすると、予約時刻どおりに運転しない場合があります。

設定情報を確認する

- 接続に失敗したときや、お問い合わせの際などに必要な設定情報を確認できます。
- 台所リモコンと接続した無線LANルーターのSSIDを確認するには「接続ルーター情報」、台所リモコンと接続したスマートフォンを確認するには「接続UUIDリスト」をご覧ください。
- 台所リモコンのON/OFFスイッチ「入」「切」とどちらでも設定できます。
- P4「電波法に関する注意」の「技術マーク」は、「設定情報」の最終項目「認証」の【次へ】をタッチすると、認証の画面（電子銘板）で表示されます。

手順

1 ①トップ画面で【メニュー】をタッチ → 【音・その他メニュー】をタッチ
②右下の▼でページを送って【無線LAN】をタッチ

2 「設定情報」の【次へ】をタッチ → 確認したい項目の【次へ】をタッチ

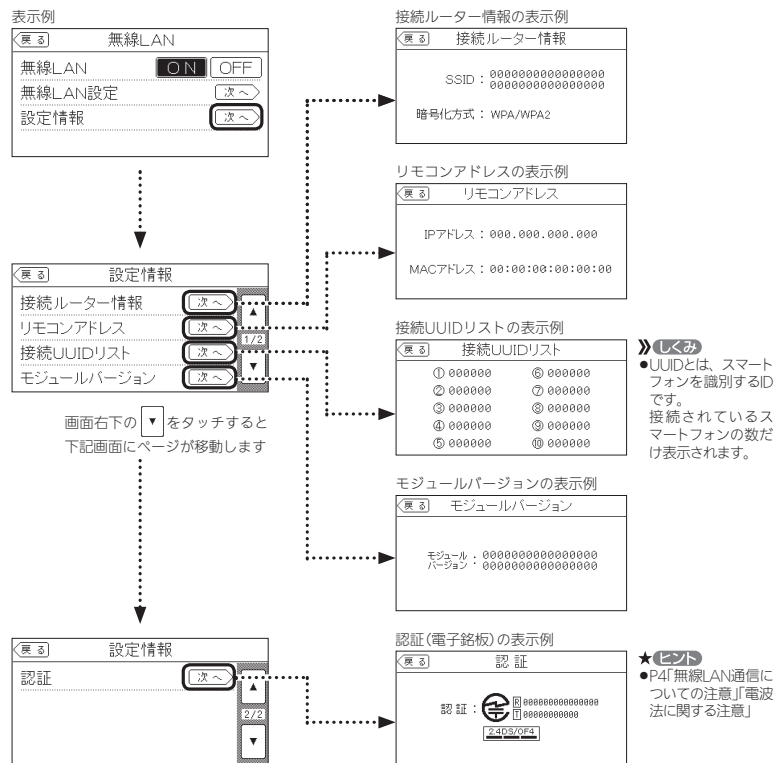

お知らせ

- 「0」には英数字が表示されます。また、表示例と桁数が異なる場合があります。

故障・異常かな？と思ったら

- 機器本体編またはリモコン操作編の取扱説明書の内容も併せてご覧ください。

絵表示の説明

- ② こんなときは(状況)
- こんなことが考えられます(原因)
- こうしてください(処置)

無線LANルーターとの接続

無線LAN状態表示が表示されない

- 台所リモコンと無線LANルーターが接続設定されていないと、無線LAN状態表示は表示されません。
→無線LANルーターと接続する。(P7)
- 無線LANルーターと接続していても、無線LANの設定が「OFF」になっていると無線LAN状態表示は表示されません。
→無線LANの設定を「ON」にする。(P7)

無線LANルーターとの接続に失敗した

- 無線LANルーターの電源が切れている。
→無線LANルーターの電源を入れる。
- 無線LANルーターが正常に動作していない。
→同じ無線LANルーターを使っている機器がインターネットに接続できているか確認する。
接続できていない場合は、無線LANルーターに異常がないか確認する。
- 無線LANルーターや台所リモコンの近くで、電子レンジを使用している。
→電子レンジを使用していないときに操作をする。
- 無線LANルーターが台所リモコンと離れすぎている。
→無線LANルーターがつかない場所に無線LANルーターを移動させる。
- 無線LANルーターのDHCP機能を「無効」にしている。
→DHCP機能を「有効」にする。

無線LANルーターの検索接続で、検索した無線LANルーターのSSIDの表示に空白がある

- SSIDを日本語に設定している無線LANルーターは、表示に空白がある場合があります。
→異常ではありません。
SSIDの表示に空白がある場合でも、暗号化キーを入力すれば接続できます。

無線LAN状態表示が「圏外」になっている

- 電子レンジなどの強い電波を発するものを使用していると、通信が切れる場合があります。
→異常ではありません。
電子レンジなどを使用していないときに、再度確認する。
- 無線LANルーターを交換した。(新しい無線LANルーターと台所リモコンとの接続設定をしていないと「圏外」表示が出ます)
→新しい無線LANルーターと接続する。(P7)
- 無線LANルーターの異常の可能性がります。
→無線LANルーターに異常がないか確認する。
- 無線通信に必要なソフトウェアを自動的に更新しているときなど一時的に通信ができない場合があります。
→少し時間をおいて再度確認する。

無線LAN通信

無線LAN状態表示が「圏外」になっているのに、通信ができないと考えられる処置をしてみてくださいが通信ができない

- 外部の原因も考えられますが、念のため台所リモコン側のリセットをしてみてください。
→「通信機能のリセット」をする。(P23)

台所リモコンとスマートフォンとの接続

台所リモコンとスマートフォンの接続に失敗した

- 台所リモコンとスマートフォンが、同じ無線LANルーターのSSIDに接続されていない。
→同じ無線LANルーターのSSIDに接続する。
- 対象ではないスマートフォンアプリを使用している。
→対象のスマートフォンアプリを使用する。(P3)
- 無線LAN状態表示が「圏外」になっている。
→このページの「無線LANルーターとの接続」の項目を確認する。
- 無線LAN状態表示が「圏外」になっている。
→このページの「大阪ガスサーバーとの接続」の項目を確認する。

大阪ガスサーバーとの接続

無線LAN状態表示が「圏外」になっている

- 日時が設定されていない。
→日時あわせをする。(P18)
- 無線LANルーターのLANケーブルが外れている。
→LANケーブルが外れていれば接続する。
- メンテナンス等で一時的にサーバーに接続できない場合があります。
→少し時間をおいて再度確認する。
- 無線LANルーターが正常に動作していない。
→同じ無線LANルーターを使っている機器がインターネットに接続できているか確認する。
接続できていない場合は、無線LANルーターに異常がないか確認する。
- 契約されているインターネットに障害が発生している。
→ご使用の無線LANルーターに接続されている他の機器が正常に無線LAN通信できていない場合は、プロバイダーにお問い合わせ。

スマートフォンからの操作

スマートフォンからふる自動ができない

- 台所リモコンまたは浴室リモコンのON/OFFスイッチが「切」になっていると、スマートフォンからのふる自動操作はできません。
- 台所リモコンまたは浴室リモコンのON/OFFスイッチを「入」にしておく。
- 給湯暖房機に何らかの不具合が起きている場合は、ふる自動ができないことがあります。
- 台所リモコンに故障表示が出ていないか確認し、出ている場合は機器本体編の取扱説明書の該当ページをご覧ください。

スマートフォンからふる予約・床暖房予約ができない

- 台所リモコンの日時が未設定の場合は、ふる予約や床暖房予約はできません。
→日時あわせをする。(P18)

(つづく)

故障・異常かな?と思ったら(つづき)

スマートフォンからの操作(つづき)

④ 台所リモコンの操作をしていないのに音が鳴った、画面が変わった

- スマートフォンで設定操作をすると、台所リモコンが作動し、「ピピピ」設定が変更されましたと音声でお知らせし、「外部からの操作により設定が変更されました」と画面に表示します。
→異常ではありません。

⑤ スマートフォンから床暖房の運転ができない

- 給湯暖房機に何らかの不具合が起きている場合は、床暖房が作動しないことがあります。
→台所リモコンまたは床暖房リモコンに故障表示が出ていないか確認し、出ている場合は機器本体編の取扱説明書の該当ページをご覧ください。

⑥ スマートフォンで設定した床暖房予約が、時間どおりに作動しない

- スマートフォンで床暖房予約の設定中に、「スマートフォンとの接続全解除」をおこなうと、予約も解除されます。
→スマートフォンで予約時刻を設定し直す。
- 床暖房リモコンからも予約している。
※床暖房リモコンとスマートフォンの予約時刻(入時刻・切時刻)は、それぞれ個別の予約時刻を記憶しています。(P20)
→床暖房リモコンまたはスマートフォンのどちらか一方で床暖房予約をする。
- スマートフォンで床暖房予約の予約①、予約②の時間帯を重複して設定した場合、入時刻・切時刻とも①②の早いほうが優先されるため、遅いほうの時間帯が無効になる場合があります。
→異常ではありません。
- スマートフォンで設定した予約①、予約②の入時刻と切時刻が同じ場合、入時刻が優先されるため、意図した時刻に床暖房が切れない場合があります。
→異常ではありません。
- 給湯暖房機に何らかの不具合が起きている場合は、床暖房が作動しないことがあります。
→台所リモコンに故障表示が出ていないか確認し、出ている場合は機器本体編の取扱説明書の該当ページをご覧ください。

台所リモコンに表示されるメッセージ

⑦ 「処理中です」しばらく待つてから再度操作してください

- 無線通信に必要なソフトウェアを自動的に更新しているときなどで通信が混雑していると、一時的に通信できない場合があります。
→10分程度時間をおいて、再度操作する。(このメッセージが出たときでも、台所リモコンの画面をタッチしてトップ画面に戻ると、給湯暖房機の給湯やお風呂などの操作ができます)再度操作しても同じ場合は「通信機能のリセット」をする。(P23)
※それでも同じ現象であれば、故障の可能性があるため、販売店またはもよりの大阪ガスまでご連絡ください。

⑧ 「データの取得に失敗しました。取扱説明書をご確認の上もう一度やり直してください。」

- 無線通信に必要なソフトウェアを自動的に更新しているときなどで通信が混雑していると、一時的に通信できない場合があります。
→10分程度時間をおいて、再度操作する。再度操作しても同じ場合は「通信機能のリセット」をする。(P23)

その他

⑨ 床暖房が予約どおりに運転・停止しない

- 【床暖房リモコンで予約している場合】スマートフォンからも予約している。
※スマートフォンと床暖房リモコンの予約時刻(入時刻・切時刻)は、それぞれ個別の予約時刻を記憶しています。(P20)
→スマートフォンまたは床暖房リモコンのどちらか一方で床暖房予約をする。
- 【床暖房リモコン以外で予約している場合】無線通信に必要なソフトウェアを自動的に更新しているときと、予約時刻(入時刻・切時刻)とが重なった。
→異常ではありません。

⑩ P10の検索接続で、無線LANルーターのSSIDが表示されない

- 無線LANルーターでステルス設定にしている。
→無線LANルーターの取扱説明書やホームページなどを参考に、ステルス設定を解除する。

設定一覧

- 無線LANに関する内容のみ記載しています。
- 表中の「初期化」欄の★は、「全設定初期化」を実行したときに初期化される項目です。「全設定初期化」の内容・方法については、リモコン操作編の「メニューからの運転・設定」をご覧ください。
- 転居される際は、「全設定初期化」をおこない、お客さまの無線LANルーターやスマートフォンの情報を台所リモコンから削除してください。

| メニュー | 項目 | 初期設定(工場出荷時) | 初期化 |
|-----------|------------------------------------|---------------------------------|-----|
| 音・その他メニュー | 日時あわせ→ネットワーク日時→ネットワーク日時に同期 | 有効 | ★ |
| | 無線LAN→無線LAN | ON | ★ |
| | 無線LAN→無線LAN設定→ルーターとの接続→簡単接続または検索接続 | — | ★ |
| | 無線LAN→無線LAN設定→スマートフォンとの接続 | — | ★ |
| | 無線LAN→無線LAN設定→宅外からの操作 | OFF | ★ |
| | 無線LAN→無線LAN設定→スマートフォンとの接続全解除 | — | — |
| | 無線LAN→無線LAN設定→床暖房予約→床暖房予約確認 | (予約時刻未設定) | ★ |
| | 無線LAN→無線LAN設定→床暖房予約→床暖房予約全解除 | — | — |
| | 無線LAN→無線LAN設定→通信機能のリセット | — | — |
| | 無線LAN→設定情報→接続ルーター情報 | SSID: 未接続 暗号化方式: 未接続 | ★ |
| | 無線LAN→設定情報→リモコンアドレス | IPアドレス: 未接続 (そのリモコンのMACアドレス) | ★ |
| | 無線LAN→設定情報→接続UUIDリスト | (なし) | ★ |
| | 無線LAN→設定情報→モジュールバージョン | (そのリモコンのモジュールバージョン) | — |
| | 無線LAN→設定情報→認証 | (そのリモコンの認証情報) | — |

アフターサービス

- サービスおよび保証は機器本体に準じますので、機器本体編の取扱説明書・保証書をご覧ください。
- この取扱説明書・機器本体編・リモコン操作編の取扱説明書の「故障・異常かな?と思ったら」を調べていただき、なお異常のあるときは、販売店またはもよりの大阪ガスにご連絡ください。(故障表示の内容や処置については、機器本体編の取扱説明書をご覧ください)

取扱説明書

リモコン操作編

給湯暖房機

リモコン型番

238-N356型

リモコン

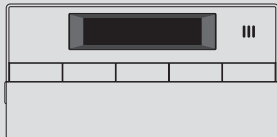

はじめに

ご使用前に

お湯・シャワー

お風呂

暖房

その他の機能

エコ機能

ユーザー設定

困ったとき

ご参考



この取扱説明書の見かた

このたびは大阪ガスのリモコンをお求めいただきまして、まことにありがとうございます。

- この取扱説明書をよくお読みになって、正しくご使用ください。なお、ご不明な点があれば販売店または、よりの大阪ガスにお問い合わせください。
- この取扱説明書は、別冊の機器本体編の取扱説明書(保証書付)と併せて、いつでもご覧になれるところに保管してください。

リモコン操作に関する内容のみ記載しています

- リモコン操作以外については、機器本体編の取扱説明書で説明していますので、併せてお読みください。
- その他の別売品リモコンをお使いの場合は、それぞれの取扱説明書をご覧ください。

絵表示の説明

- ▶ **しくみ** リモコンや給湯暖房機のしくみ
- ▶ **注意** ご注意ください
- ▶ **参照** 参照先または参照ページ
- ▶ **ヒント** 使いかたのヒント

文中の(○)の数字は参照ページを表します

説明中のリモコン表示画面は一例です

- 実際の表示画面は、設置状態や使用状況によって異なります。

製品タイプを確認してください

- お使いの給湯暖房機は、製品タイプ(全自動タイプ/自動タイプ)によってしくみや操作が異なる部分があります。機器本体編の取扱説明書で製品タイプをご確認のうえ、必要なページをお読みください。

もくじ

はじめに

| | |
|-------------------|---|
| この取扱説明書の見かた | 2 |
| もくじ | 3 |
| こんなことができます | 4 |
| 必ずお守りください(安全上の注意) | 5 |

ご使用前に

| | |
|-------------------|---|
| 各部のなまえとはたらき(リモコン) | 6 |
| スイッチ部 | 6 |
| 表示画面 | 7 |
| 時計をあわせる | 8 |

お湯・シャワー

| | |
|-----------------|---|
| お湯の温度を調節してお湯を出す | 9 |
|-----------------|---|

お風呂

| | |
|----------------------|----|
| ふる自動のお湯はりのしくみ | 10 |
| お風呂を沸かすくふる自動 | 11 |
| 自動保温・自動たし湯の時間を変更する | 12 |
| 残り湯を沸かし直す | 13 |
| 沸き上がりのふる温度・ふる湯量を調節する | 14 |
| ぬるいお風呂のお湯を沸かすく追ひだし | 15 |
| お風呂のお湯を増やすくたし湯 | 16 |
| ・ぬるくするくたし水 | 16 |
| お風呂沸かしを予約するくふる予約 | 17 |

暖房

| | |
|------|----|
| 暖房する | 19 |
|------|----|

その他の機能

| | |
|-----------------|----|
| ふる配管クリーンについて | 20 |
| リモコンの音量を変更するく音量 | 21 |

エコ機能

| | |
|---------------------|----|
| 「ecoスイッチ」でかんたんエコライフ | 22 |
| エコ機能で省エネ・節約する | 23 |
| エコ機能の内容をお好みで変更する | 24 |

ユーザー設定

| | |
|------------------------------|----|
| 使い勝手にあわせて設定を変更する (ユーザー設定) | 25 |
|------------------------------|----|

困ったとき

| | |
|-------------------------------|----|
| 故障・異常かな?と思ったら | 28 |
| 設定したふる湯量にならないときは (水位のリセット) | 29 |

ご参考

| | |
|-----------|----|
| リモコン音声一覧 | 30 |
| 設定範囲と初期設定 | 31 |
| アフターサービス | 31 |

下記の内容については、機器本体編の取扱説明書に記載していますので、併せてご覧ください

| 内 容 | 機器本体編の取扱説明書の該当ページ (タイトルは変更する場合があります) |
|-----------------------|---|
| 機器全般に関する必ず守っていただきたい内容 | 必ずお守りください(安全上の注意) |
| 給湯暖房機の型番や製品タイプを調べたいとき | 製品の型番・製品タイプをご確認ください |
| 凍結予防の方法 | 凍結による破損を予防する |
| 長期間使用しない場合の処置、水抜きのみ | 長期間使用しないとき(水抜きのみ) |
| 機器の水抜きをしたあとの処置 | 水抜き後の再使用のとき |
| 機器やリモコンに関する点検・お手入れ方法 | 日常の点検・お手入れのしかた |
| 機器に関する故障や異常を感じたとき | 故障・異常かな?と思ったら |
| リモコンに3桁の英数字が点滅しているとき | リモコンに3桁の英数字が点滅しているとき<故障表示> |
| 仕様表や能力表 | 主な仕様 |
| 機器の修理、保証、移設などに関する内容 | アフターサービス |

こんなことができます

自動でおふろを沸かします。

熱くしたり、ぬるくしたり、増やしたりも
思いのまま。

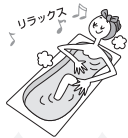

ふろ自動(P11)
追いだし(P15)
たし湯・たし水(P16)

暖房ができます。



暖房(P19)

ふろ配管クリーンで

おふろの配管内に残った
お湯を流します。
次のおふろも安心。

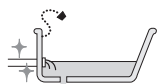

さらに「熱洗浄機能付」の給湯暖房機の場合は、
熱めのお湯を流して、ふろ配管内についている
皮脂などを落とすやすくします。

※運転スイッチ「入」で自動ふろ配管クリーンがはたら
いたときに、リモコンに「HCL」の表示が点滅したら、
お使いの機器は「熱洗浄機能付」です。

ふろ配管クリーン(P20)

スイッチひとつでできるエコ。

自動でお湯の量や温度を抑え
意識なくとも省エネ・節約できます。

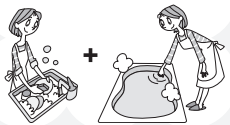

エコ機能(P22,23)

使い勝手にあわせて

いろいろな設定を変更することが
できます。

ユーザー設定(P25)

必ずお守りください(安全上の注意)

- 機器本体編の取扱説明書の内容も併せてご覧ください。
- お使いになる方や他の方への危害・財産への損害を未然に防止するために、つぎのような区分・表示をしています。いずれも安全に関する重要な内容ですので、必ずお守りいただき、内容をよく理解して正しくお使いください。



警告 この表示を無視して誤った取り扱いをす
ると、人が死亡、重傷を負う可能性、ま
たは火災の可能性が想定されます。



注意 この表示を無視して誤った取り扱いをす
ると、人が軽傷を負う可能性や物的損害
の発生が想定されます。

お願い

安全に快適に使用していただくために、理解していただきたい内容です。



警告 給湯・おふろの使用時



● シャワーなどお湯の使用時は、リ
モコンに表示の温度をよく確かめ、
手で湯温を確認してから使用する
60℃の高温で使ったあと、
あらためて使用するときは特に
注意してください。
やけど予防のため。

● 浴槽の湯温を手で確認して
から入浴する
やけど予防のため。



● シャワー使用時に使用者以外が、リモコンの温度
を変えたり、運転スイッチを「切」にしたりしない
高温に変更されたときのやけど予防のため。
また、低温に変更されたり運転スイッチを「切」にされる
と、冷水になって使用者が驚く原因になります。



注意 リモコンの取り扱い



● リモコンのスピーカーに耳を近づけない
大きな音が出る場合があり、聴覚障害などを引き起こす
原因になります。

禁止

● リモコンには磁石を使用しています

磁石の力は非常に微弱ですが、ペースメーカーなど医療機器を
使用している方は、医師とご相談のうえ使用してください。

お願い

リモコンの取り扱い

● リモコンを子供がいたずらしないよう注意する

● リモコンのふたに衝撃を与えない

リモコンのふたが破損する原因になります。
ふるふたを取り扱うときなどは、リモコンのふたに当たらない
よう注意してください。

● リモコンに故意に水をかけない

防水型ですが、多量の水は故障の原因になります。

● リモコンに、シャンプー・リンス・入浴剤などを故意にか
けない

変色などの原因になります。

お願い

リモコンのメンテナンス

● リモコンを分解しない
故障や、思わぬ事故の原因になります。

● リモコンの掃除には、塩素系・酸性・アルカリ性の洗剤や
研磨剤入りの洗剤、ベンジン・シンナーなどの有機溶剤、メ
ラミンスポンジを使用しない
変色・変形・傷・割れなどの原因になります。

お願い

リモコンの設置環境

● リモコンは0℃～50℃の室温で使用する
故障の原因になります。

● リモコンを設置している浴室で、ドライサウナを使用しな
い
ミストサウナを使用される場合も、50℃以下の室温でご使用く
ださい。

各部のなまえとはたらき(リモコン)

スイッチ部

各スイッチは押して操作します。
スイッチを押すと操作音が鳴り、操作の内容を音声でお知らせします。

(ふたを開けた状態です)

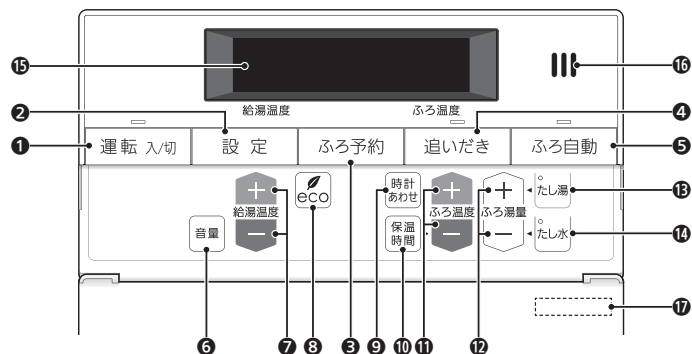

1 運転スイッチ・ランプ

運転の「入」「切」に。

2 設定スイッチ

使い勝手にあわせて設定を変更するとき。(P.25)

3 ふろ予約スイッチ

お好みの時刻におふろを沸かすよう設定するとき。(P.17)

4 追いだきスイッチ・ランプ

おふろのお湯(水)を熱くするとき。(P.15)

5 ふろ自動スイッチ・ランプ

おふろにお湯をためて沸かすとき。(P.11)

6 音量スイッチ

リモコンの音量を変更するとき。(P.21)

7 給湯温度スイッチ

・給湯やシャワーのお湯の温度の設定に。(P.9)
・その他の設定を変更するとき。

8 eco(エコ)スイッチ

・このスイッチひとつで、給湯・おふろがエコな運転になります。(P.23)
・エコ機能の内容を変更するとき。(P.24)

9 時計あわせスイッチ

時計をあわせるとき。(P.8)

10 保温時間スイッチ

自動保温・自動たし湯の時間を変更するとき。(P.12)

11 ふろ温度スイッチ

・ふろ温度の設定に。(P.14)
・自動保温・自動たし湯の時間を変更するとき。(P.12)

12 ふろ湯量スイッチ

ふろ湯量(P.14)・たし湯量(P.16)・たし水量(P.16)の設定に。

13 たし湯スイッチ・ランプ

おふろにお湯をたして増やすとき。(P.16)

14 たし水スイッチ・ランプ

おふろに水をたしてぬくるとき。(P.16)

15 表示画面

リモコンの節電のため、「表示の節電」機能を備えています。お湯や暖房を使わないまま、またはスイッチを押さないまま約10分(おふろの機能を使った場合は約1時間)たつと、表示が消えます。(運転ランプとふろ予約中のふろ予約マークは点灯)

※エコ機能「入」中は、約1分で節電します。(P.22)
※お湯や暖房を使ったり、スイッチを押したりすると、「表示の節電」を解除します。
※下記のスイッチは、1回押すだけで「表示の節電」を解除し、同時に機能もはたります。

ふろ自動スイッチ 追いだきスイッチ
たし湯スイッチ たし水スイッチ

※給湯温度を60℃に設定している場合は、安全のため、「表示の節電」はしません。

※ふろ自動ランプ点灯中は、「表示の節電」はしません。

16 スピーカー

17 リモコン型番

ふたの表面に記載しています。

表示画面

下記の表示画面は説明用です。実際は、運転の状態によって表示が異なります。



1 給湯温度表示

2 高温表示

給湯温度を60℃に設定したときに点灯。

3 炎マーク

給湯・お湯はり・追いだき・保温または暖房など、燃焼中に点灯。

4 時計表示

故障表示

不具合が生じたときに表示。(機器本体編の取扱説明書参照)

ひかえめ給湯量表示

Eco(エコ)スイッチを押すと、機器から出るお湯の量(L/分)が約10秒間点滅。(P.23)

たし湯量/たし水量表示

たし湯量・たし水量の設定中に点滅。(P.16)

【熱洗浄機能付の給湯暖房機の場合】

熱洗浄中表示

自動ふろ配管クリーン中に点滅。(P.20)
熱めのお湯が出ていることをお知らせします。

【給湯暖房機がドレン三方弁方式の場合】

凝縮水排水中表示

凝縮水を浴室内に排水しているときに点滅。(機器本体編の取扱説明書参照)

5 ふろ温度表示

ふろ湯量表示

ふろ湯量の設定中に点滅。(P.14)

6

おふろを沸かしているときや、浴槽への注湯(注水)中に動きます。
※自動保温・自動たし湯時は表示しません。

7 ふろ湯量目盛

・ふろ湯量を目盛で表示。
・ふろ自動ランプ点滅中に動きます。(P.11)

8 eco(エコ)マーク

エコ機能「入」中に点灯。(P.23)

9 音量表示

音量の表示中に点灯。(P.21)

10 保温表示

追いだき保温中に点灯。(P.15)

11 静音表示

静音設定中に点灯。(P.26)

12 暖房表示 暖房

暖房中に点灯。(P.19)

13 浴室暖房表示 浴室暖房

設置状況によっては、浴室暖房中に点灯。

14 配管クリーン表示

ふろ配管クリーン中に点灯。(P.20)

15 ふろ予約マーク

ふろ予約中に点灯。(P.17)

16 凍結予防運転中マーク

凍結予防のためにポンプが作動しているときに点灯。(機器本体編の取扱説明書参照)

各部のなまえとはたらき(リモコン)

時計をあわせる

- お風呂の予約をするには、時計をあわせておく必要があります。
- 運転スイッチ「入」「切」どちらでも設定できます。

手順

1 ふたの中の時計あわせスイッチを押す
表示例

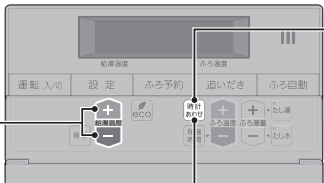

2 給湯温度スイッチを押して時計をあわせる
表示例
例：10時15分



3 時計あわせスイッチを押す
表示例(運転スイッチ「入」時)
例：40 10:15 40
「:」のみ点滅



※一度押すごとに1分ずつ、長押しすると10分ずつ変わります。

※約60秒そのままにしても設定完了します。

お知らせ

- 停電のあとや電源プラグを抜いたあとも「-」:「-」になります。時計をあわせてください。
- 通常、運転スイッチを「切」にすると時計表示も消えますが、運転スイッチを「切」にしても時計表示をするよう、設定を変更できます。(P25の番号2)

お湯の温度を調節してお湯を出す

手順

1 運転スイッチを押して「入」にする
《運転ランプ点灯》



2 ふたの中の給湯温度スイッチを押して、お湯の温度を調節する
表示例
例：42℃



※一度押すごとに1段階ずつ、長押しすると連続で表示が変わります。ただし、44℃以上に上げるときは、1回ずつ押してください。

3 給湯栓を開ける または シャワーを出す



★(ヒント)
●サーモスタート式混合水栓をご使用の場合、水栓によってハンドルの設定よりぬるいお湯が出る場合があります。その場合は、リモコンの給湯温度をハンドルの温度より5~10℃高めに設定してください。詳しくは水栓の取扱説明書をご覧ください。
※ただし、エコ機能を「入」にするときは、リモコンの給湯温度をやけどしない温度に設定してください。(P23)



■ お湯を止めたいとき

給湯栓を閉める または シャワーを止める

《炎マーク消灯》



■ お湯の温度の目安

| | | °C | | | | | | | | | | | | | | | | |
|-----|--------|-----------|----|----|----|----|------|----|----|----|----|----|----|----|----|----|----|----|
| | | 32 | 35 | 37 | 38 | 39 | 40 | 41 | 42 | 43 | 44 | 45 | 46 | 47 | 48 | 50 | 55 | 60 |
| ぬるめ | 食器洗いなど | シャワー、給湯など | | | | | 給湯など | | | | | 高温 | | | | | | |

60℃に設定すると、高温表示が約10秒間点滅→点灯

- 目安の温度ですので、季節や配管の長さなどの条件により、実際の温度とは異なります。
- 低い給湯温度(ぬるめ、食器洗いなど)に設定した場合、水温が高いとその温度にならないことがあります。
- 表示の温度をよく確かめてから使用してください。高温で使ったあと、あらためて使用するときには特に注意してください。

警告

シャワーなどお湯の使用時は、リモコンに表示の温度をよく確かめ、手で湯温を確認してから使用する

60℃の高温で使ったあと、あらためて使用するときは特に注意してください。やけど予防のため。

禁止

シャワー使用時に使用者以外が、リモコンの温度を変えたり、運転スイッチを「切」にしたりしない高温に変更されたときのやけど予防のため。

また、低温に変更されたり運転スイッチを「切」にされると、冷水になって使用者が驚く原因になります。

ふろ自動のお湯はりのしくみ

●全自動タイプと自動タイプで、お湯はりのしくみが異なります。

全自動タイプ

設定したふろ温度・ふろ湯量(水位)で自動的にお湯はり

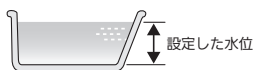

沸き上がり後は自動保温します
※「ごきげんオート」機能もついています。(下記)



お湯が減ると、自動的にたし湯して水位を保ちます

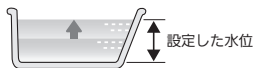

自動タイプ

設定したふろ温度・ふろ湯量(リットル)で自動的にお湯はり



沸き上がり後は自動保温します



お湯が減ったらたし湯を増やすことができます(P16)

ぬるさを感じる前に追っだきます<ごきげんオート> /全自動タイプのみ

水位が上がると、入浴したことをセンサーが検知します。



約30秒後に追っだきを開始し、設定したふろ温度まであたためます。



- ふろ自動ランプ点灯中にはたらかさず。
- 自動保温・自動たし湯・追っだき・たし湯の終了後から約2分間、およびたし水の終了後から約15分間は、ごきげんオートははたらきません。

おふろを沸かす <ふろ自動>

●浴槽が空の状態からおふろを入れる場合は、この方法をおこなってください。

準備

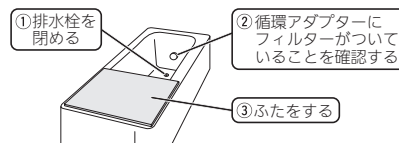

手順

1 運転スイッチを押して「入」にする

《運転ランプ点灯》



2 ふろ湯量・ふろ温度を確認する

表示例



▶参照 ●ふろ温度・ふろ湯量の調節(P14)

3 ふろ自動スイッチを押して「入」にする

《ふろ自動ランプ点灯→約10秒後点滅》

【ふろ自動 開始】

燃焼中点灯



動きます

▶しくみ

- 沸き上がり前、入浴できる状態に近づくと、音声でお知らせします。

【沸き上がり】

《ふろ自動ランプ点灯》

▶しくみ

- メロディと音声でお知らせします。

【自動保温・自動たし湯】※自動たし湯は全自動タイプのみ

《燃焼中 炎マーク点灯》

▶参照

- 自動保温・自動たし湯の時間や、自動たし湯の有無を変更できます。(P12、またはP25の番号4,6)

警告 浴槽の湯温を手で確認してから入浴するやけど予防のため。

ふろ自動のお湯はりのしくみ/おふろを沸かす(ふろ自動)

お風呂を沸かす(つづき) <ふる自動>

- ふる自動をやめたいとき
- 沸き上がり後、自動保温・自動たし湯の必要がないとき

ふる自動スイッチを押して「切」にする

《ふる自動ランプ消灯》

お知らせ

- ふる自動をはじめると、しばらくは浴槽の循環アダプターからお湯が出たり止まったりします。残り湯の量を確認しているため、故障ではありません。

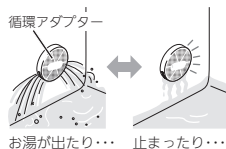

- 水温が高いときや、ふる温度を低く設定しているときは、お湯はりのはじめに水が出る場合があります。
- ふる自動ランプ点滅中に台所やシャワーでお湯を使うと、ふる自動を中断します。お湯を使い終わると再開します。
- 入浴剤を使用するときの注意については、機器本体編の取扱説明書をご覧ください。
- 沸き上がらないうちに、何度もふる自動スイッチの「切」「入」をくりかえすと、お湯があふれることがあります。
- 浴槽のお湯(水)を排水するときは、ふる自動スイッチが「切」になっていることを確認してから排水してください。

自動保温・自動たし湯の時間を変更する

- 運転スイッチ「入」「切」どちらでも変更できます。
- ふる自動ランプ点滅中・点灯中は、変更できません。

手順

- 1 ふたの中の保温時間スイッチを押す
- 2 ふる温度スイッチを押して変更する
表示例

設定範囲 (h=時間)
0F、1h~9h(1h刻み)
※0Fに設定すると、自動保温しません。
(全自動タイプは自動たし湯もしません)
- 3 保温時間スイッチを押す
) **しくみ**
● 約10秒そのままにしても設定完了します。

残り湯を沸かし直す

- 浴槽に残り湯がある場合は、ふる自動または追いで沸かし直すことができます。ただし、下記の条件によって沸き上がりの湯量が異なる場合がありますのでご注意ください。

全自動タイプの場合はふる自動スイッチで

ふる自動 を「入」にするだけで、設定したふる温度・ふる湯量で沸かし直すことができます(P11)



自動タイプの場合はご注意ください

- 残り湯の量が充分あるとき(循環アダプターがかかっているとき)

追いで沸かし直してください(P15)

追いで沸かし直せば湯量はそのまま



ふる自動スイッチでも沸かし直すことができますが、条件によって沸き上がりの湯量が異なります。

- 沸き上がりの湯量がぼつつき、あふれる場合があります。
- ふる設定温度と残り湯の温度が近い場合、残り湯の量はそのまま沸かし直します。
- 給湯暖房機の種類によっては、前回ふる自動スイッチで沸かしてから4時間以内の場合、残り湯の量はそのまま沸かし直します。

- 残り湯が少なく、循環アダプターより下にあるとき

ふる自動 で沸かし直してください(P11)

あふれにご注意

※設定量のお湯はりをするため、残り湯の量だけ沸き上がりの量が増えますのであふれにご注意ください。

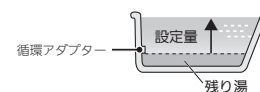

お知らせ

- 残り湯を沸かし直す場合は、ふる自動ではじめからお湯はりするよりも、沸き上がり時刻が遅くなります。(残り湯の湯温によって異なります)
- ふる自動ではじめからお湯はりしたほうが、ガス消費量は少なくなりますが、残り湯を沸かし直す場合と比べてそれほど大きな差はありません。
- 残り湯の沸かし直し(ふる自動)と給湯(または暖房)を同時に使うと、循環アダプターから出るお湯の温度が変化したり、沸き上がりが遅くなったりする場合があります。

沸き上がりのふろ温度・ふろ湯量を調節する

手順

- 1** 運転スイッチを押して「入」にする
《運転ランプ点灯》



- 2** ふたの中のふろ温度スイッチを押してお好みの温度に調節する



- **ふろ湯量を調節するには**
- 2** ふたの中のふろ湯量スイッチを押して、お好みの湯量に調節する



- **ふろ湯量を調節するには**
- 2** ふたの中のふろ湯量スイッチを押して、お好みの湯量に調節する
- 表示例
- ふろ湯量 点滅
- **しくみ**
- 変更した湯量は記憶します。
 - 操作後約10秒たつと、元の画面に戻ります。
- ★ **ヒント**
- 設定したふろ湯量どおりに沸き上がらない場合は、以下をご確認ください。
 - 浴槽の循環アダプターのフィルターにゴミや毛髪が詰まっていたら、お手入れしてください。(機器本体の取扱説明書「日常の点検・お手入れのしかた」)
 - 全自動タイプで、フィルターをお手入れしてもなお問題があるときは、記憶しているふろ湯量(水位)が合っていない場合があります。P29の方法で、水位をリセットしてください。
 - 自動タイプの場合、残り湯をふろ自動で沸かし直すと、設定した湯量どおりになりません。(P13)

ふろ湯量の目安

【全自動タイプ】

| ふろ湯量表示 | 「6」を基準とした水位(目安) | |
|--------|-----------------|---|
| 11 | +10cm | ※基準「6」の水位は、設置されている浴槽の形状などによって異なります。 ※水位の数値は目安です。浴槽の形状などによって、誤差が生じます。 |
| 10 | +8cm | |
| 9 | +6cm | |
| 8 | +4cm | |
| 7 | +2cm | |
| 6 | 基準 | |
| 5 | -2cm | ※循環アダプターの中心が浴槽底面から10cmのときの基準「6」の水位は、約38cmです。 |
| 4 | -4cm | |
| 3 | -6cm | |
| 2 | -8cm | |
| 1 | -10cm | |

【自動タイプ】

| ふろ湯量表示 | 湯量(目安) | 浴槽の大きさ(目安) |
|--------|---------|------------|
| 11 | 330リットル | 1600タイプ |
| 10 | 300リットル | |
| 9 | 270リットル | |
| 8 | 245リットル | 1400タイプ |
| 7 | 220リットル | |
| 6 | 200リットル | 1200タイプ |
| 5 | 180リットル | 1100タイプ |
| 4 | 165リットル | 900タイプ |
| 3 | 150リットル | 800タイプ |
| 2 | 140リットル | 洋バス |
| 1 | 130リットル | |

□ = 初期設定(工場出荷時)

ぬるいお風呂のお湯を沸かす <追いだき>

- 設定したふろ温度まで追いだきができます。

準備

お湯(水)の量を確認する

循環アダプターの上部より5cm以上お湯(水)があること

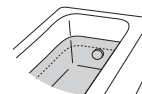

手順

- 1** 運転スイッチを押して「入」にする
《運転ランプ点灯》



- 2** 追いだきスイッチを押して「入」にする
《追いだきランプ点灯》

追いだき後に自動保温をしたいときは追いだきスイッチを約2秒間長押しする(ピッと鳴るまで)
《追いだきランプ点灯》

【追いだき 開始】

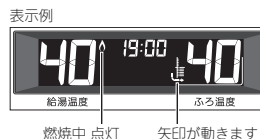

- **しくみ**
- 長押しで追いだきした場合は、沸き上がり前、入浴できる状態に近づくと音声でお知らせします。

【追いだき 完了】

《追いだきランプ消灯》

- **しくみ**
- 長押しで追いだきした場合は、メロディと音声でお知らせします。

長押しで追いだきした場合は、自動保温します



- 《ふろ自動ランプ点灯》
《燃焼中 炎マーク点灯》
- **しくみ**
- 自動保温の時間はふろ自動と同じです。
 - 全自動タイプでも自動たし湯はしません。

- 追いだきを途中でやめたいとき → 追いだきスイッチを押して「切」にする
《追いだきランプ消灯》

- 追いだき完了後に自動保温をやめたいとき → ふろ自動スイッチを押して「切」にする
《ふろ自動ランプ消灯》

お知らせ

- 設定したふろ温度まで追いだきします。それ以降は押すたびに+1℃上がり、設定温度+3℃を上限に(設定温度45℃以上の場合は、約48℃まで)追いだきします。
- ※ 給湯暖房機の種類によっては、設定したふろ温度まで追いだきし、それ以降は押すたびに+1℃上がり、約50℃まで追いだきします。やけどに注意してください。
- ふろ自動ランプ点滅中は、追いだきをすることができません。

沸き上がりのふろ温度・ふろ湯量を調節する / ぬるいお風呂のお湯を沸かす(追いだき)

お風呂のお湯を増やす〈たし湯〉・ぬるくする〈たし水〉

手順

1 運転スイッチを押して「入」にする
《運転ランプ点灯》

2 たし湯をするには
ふたの中のたし湯スイッチを押して「入」にする
《たし湯ランプ点灯》

2 たし水をするには
ふたの中のたし水スイッチを押して「入」にする
《たし水ランプ点灯》

【たし湯・たし水 開始】

表示例

約10秒後

たし湯量(たし水量)点滅
たし湯の燃焼中点灯
矢印が動きます

》しくみ

- 【たし湯の場合】設定したお湯温度のお湯が、約20リットル入ります。
- 【たし水の場合】水が約10リットル入り、その後約3リットルのお湯が入ります。《お湯が入ると炎マーク点灯》

たし湯量(たし水量)表示が点滅している約10秒間は
お湯量スイッチを押して、たし湯量(たし水量)が変更できます

たし湯の設定範囲(リットル): 10、20、40、60、80、100
たし水の設定範囲(リットル): 10、20、30、40、50、60

》しくみ

- 変更したたし湯量・たし水量は記憶しません。
- 操作後約10秒たつと、元の画面に戻ります。

【たし湯・たし水 完了】

《たし湯ランプ・たし水ランプ消灯》

- たし湯を途中でやめたいとき → たし湯スイッチを押して「切」にする 《たし湯ランプ消灯》
- たし水を途中でやめたいとき → たし水スイッチを押して「切」にする 《たし水ランプ消灯》
 - たし水を途中でやめても、約3リットルのお湯が入ります。《お湯が入ると炎マーク点灯》

お知らせ

- たし湯・たし水中に台所やシャワーでお湯を使うと、たし湯・たし水を中断します。お湯を使い終わると再開します。
- ふろ自動ランプ点滅中は、たし湯・たし水を行うことができません。

お風呂沸かしを予約する〈ふろ予約〉

- ご希望の時刻にお風呂を沸かすことができます。一度予約時刻を設定すれば記憶しますので、ふろ予約スイッチを押すだけで毎回同じ時刻にお風呂が沸き上がります。
- 予約時刻(沸き上がり時刻)の約30分～60分前にふろ自動を開始するため、60分前までには予約してください。
- 残り湯があっても、ふろ予約できます。その場合の沸き上がり湯量は、P13「残り湯を沸かし直す」と同じになります。
- 運転スイッチ「入」「切」どちらでも設定できます。

準備

① 排水栓を閉める

② 循環アダプターにフィルターがついていることを確認する

③ ふたをする

④ ふろ温度、ふろ湯量、現在時刻を確認する

手順

1 ふろ予約スイッチを押す

表示例

予約時刻を設定すると、次回からは前回設定した予約時刻が点滅

★ヒント

- ふろ予約スイッチを押したとき、「ビビビ」と鳴ったり、ふろ予約の設定画面にならないとき → 時計をあわせてください。(P8)

2 ふたの中の給湯温度スイッチを押して沸き上がり時刻を設定する

3 ふろ予約スイッチを押す

表示例(運転スイッチ「入」時)

点滅
点灯

例: 19時30分

》しくみ

- 一度押すごとに10分ずつ、長押しすると1時間ずつ変わります。
- 設定した予約時刻は記憶します。

！注意

- ふろ予約スイッチを押さなければ予約されません。

お風呂のお湯を増やす(たし湯)・ぬるくする(たし水)／お風呂沸かしを予約する(ふろ予約)

お風呂沸かしを予約する(つづき) <ふる予約>

【ふる自動 開始】

予約した時刻にお風呂が沸き上がるように、約30分～60分前に開始します

《ふる自動ランプ点滅》《燃焼中 炎マーク点灯》

》**しくみ**

- ふる予約の場合は、入浴できる状態に近づいても音声でのお知らせはしません。

【沸き上がり】

《ふる自動ランプ点灯》《ふる予約マーク消灯》

》**しくみ**

- メロディと音声でお知らせします。

【自動保温・自動たし湯】※自動たし湯は全自動タイプのみ

《燃焼中 炎マーク点灯》

■ ふろ自動が始まる前に、予約をやめたいとき

ふる予約スイッチを押して、予約を解除する

《ふる予約マーク消灯》

■ ふろ自動が始まったあとで、ふる自動をやめたいとき

ふる自動スイッチを押して「切」にする

《ふる自動ランプ消灯》《ふる予約マーク消灯》

★**ヒント**

- ふる予約スイッチでも「切」にすることができます。

お知らせ

- 前日などの残り湯(水)があるときや、ふる自動が始まったあとでお湯を使ったときは、沸き上がり時刻が遅くなる場合があります。

暖房する

暖房放熱器の運転スイッチを「入(切)」にすれば、暖房を開始(停止)します

浴室暖房乾燥機

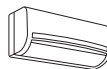

ファンコンベクター
ルームヒーター



床暖房

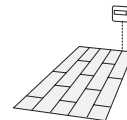

手順

リモコンでの操作は不要です

- 1 ①暖房する部屋の暖房放熱器の運転スイッチを「入」にする
②必要に応じて、暖房放熱器の温度などを調節する

表示例



燃焼中 点灯 点灯

》**しくみ**

- 運転スイッチ「入」「切」どちらでも暖房「入」「切」ができます。
- パネルヒーターが併設されている場合は、パネルヒーターのパルプを開けておくと同時に暖房します。

★**ヒント**

- 暖房放熱器の調節方法などについては、暖房放熱器側の取扱説明書に従ってください。

■ 暖房をやめたいとき

暖房放熱器の運転スイッチを「切」にする

《暖房表示消灯》

お知らせ

- 暖房と、給湯または追いだし(ふる自動含む)を同時に使うと、暖房能力が低下する場合があります。

ふろ配管クリーンについて

- 「ふろ配管クリーン」は、ふろ配管内に新しいお湯を流して、ふろ配管内の残り湯を押し出す機能です。
- 熱洗浄機能付の給湯暖房機の場合は、熱めのお湯を流して、ふろ配管内についている皮脂などを落としやすくします。

自動ふろ配管クリーン / 全自動タイプのみ

1 排水栓を抜く前に、条件1~3をすべて満たしているか確認する

条件1 「ふろ自動」でお風呂を沸かしましたか？

条件2 今、残り湯は循環アダプターの上部より5cm以上ありますか？

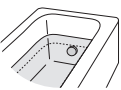

条件3 今、ふろ自動スイッチは「切」になっていますか？

すべての条件を満たさなければ、自動ふろ配管クリーンは作動しないので、手動ふろ配管クリーン(P25の番号3)でおこなってください。

- 「条件1」で、「ふろ自動」のあと追いかしたり、運転スイッチを「切」にしても問題ありません。
- ふろ自動スイッチでのお湯はり終了のお知らせの後も、ふろポンプがしばらく回っています。ふろ自動スイッチを「切」にするのは、お知らせの約2分以上経過後にしてください。自動ふろ配管クリーンが作動しない場合があります。
- 「条件2」で、循環アダプターより上に残り湯があっても、一度循環アダプターより下になったあとで、たし湯操作をしたり給湯栓などからお湯を増やした場合は、作動しません。

2 運転スイッチを押して「入」にする

3 排水栓を抜く

- 次の場合は、条件が揃っていても自動ふろ配管クリーンがはたらかないことがあります。
 - 給湯やシャワーの使用中に排水栓を抜いたとき。
 - 排水スピードが遅いとき。(例: 浴槽の排水口が詰まっているなど)
- 市販または洗濯機付属のふろ水ポンプなどで浴槽水をくみ上げた場合、浴槽水の減るスピードによっては、作動したりしなかったりすることがあります。

残り湯が循環アダプター付近になると【ふろ配管クリーン開始】

【熱洗浄機能がない給湯暖房機の場合】

機器がふろ設定温度のお湯を約4.5リットル*流して、ふろ配管内の残り湯を押し出し、自動的に止まります。

※ふろ配管が長い場合や給湯暖房機の種類によっては約7リットル

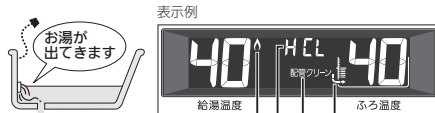

【熱洗浄機能付の給湯暖房機の場合】

機器が熱めのお湯を約7リットル流して、ふろ配管内の残り湯を押し出し、自動的に止まります。このとき、リモコンに「HCL」の表示が点滅して、熱めのお湯が出ることをお知らせします。

- 残り湯が多いときなど、ふろ配管クリーンのお湯が出ているが見えない場合もあります。
- 途中でふろ配管クリーンをやめたいときは、運転スイッチを押して「切」にしてください。

手動ふろ配管クリーン / 全自動タイプ・自動タイプ

- 全自動タイプで自動ふろ配管クリーンの条件を満たしていない場合や、自動タイプの場合は、浴槽の残り湯を排水してから、P25の番号3の手順で手動でおこなってください。
 - たし湯やたし水の操作(P16)でも、ふろ配管内の残り湯をお湯または水で流すことができます。
- ※熱洗浄機能付の給湯暖房機の場合でも、手動でふろ配管クリーンをした場合は、ふろ設定温度のお湯が流れません。「HCL」は表示しません

お知らせ

- 配管を洗浄する機能ではありませんが、日常のお手入れとしてふろ配管クリーンを使うと、湯あかはたまりにくくなります。
- ふろ配管クリーン中に台所やシャワーでお湯を使うと、ふろ配管クリーンを中断します。お湯を使い終わると再開します。

リモコンの音量を変更する <音量>

- リモコンの以下の音量が変わります。
 - ・スイッチを押したときに鳴る音(操作音)
 - ・声によるお知らせ(音声ガイド)
 - ・メロディ
- 運転スイッチ「入」「切」どちらでも設定できます。

手順

1 ふたの中の音量スイッチを押す

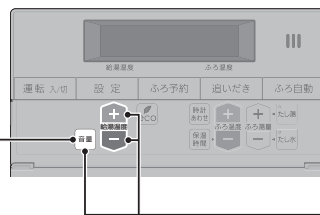

2 音量スイッチ または 給湯温度スイッチを押して、音量を変更する

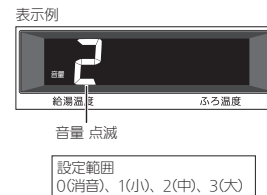

- しくみ**
 - 操作後約10秒たつと、元の画面に戻ります。

- 「声によるお知らせ(音声ガイド)」のみ消したいとき → P25の番号1
- 「沸き上がりのお知らせ」のみ消したいとき → P26の番号14
- 「沸き上がる前のお知らせ」のみ消したいとき → P27の番号28

「ecoスイッチ」でかんたんエコライフ

エコ機能で省エネ・節約する

「ecoスイッチ」ひとつでできるエコって？

● エコな給湯



ひかえめ給湯量 節ガス 節水

シャワーや給湯栓から出るお湯の量を、通常より抑えます。どれくらいに抑えるかは、お好みに合わせて調節できます。(P23)

ひかえめ給湯温度 節ガス

リモコンの給湯温度表示はそのまま、シャワーや給湯栓のお湯を約1℃低い温度で出します。不便に感じることなく節約ができます。

● エコなおふろ



エコふろ自動 節ガス

給湯暖房機が自動的に湯量やガスを最適に調節して、エコ効果の最も高い熱効率でお湯はりします。
※お湯はりに少し時間がかかります。

ひかえめお湯はり 節ガス 節水

リモコンのふろ湯量表示はそのまま、少しひかえめにお湯はりします。
全自動タイプ：約1cm 自動タイプ：約10リットル
いつもと変わらない感覚で節約ができます。

ひかえめふろ保温 節ガス

リモコンのふろ温度表示はそのまま、約1℃低い温度で保温します。また、通常(エコ機能「切」中)より少し長めの間隔で追っだきをします。
※保温性の高い浴槽をお使いの場合など、設置状況や使用環境により、十分な効果が得られない場合があります。

● エコなりモコン

もっと表示節電 節電

ふだんは使用後約10分で「表示の節電」になるところ、約1分で節電します。
※エコ機能を「入」にしても、おふろの機能を使ったあとは約1時間で節電に入ります。

手順

1 運転スイッチを押して「入」にする

《運転ランプ点灯》

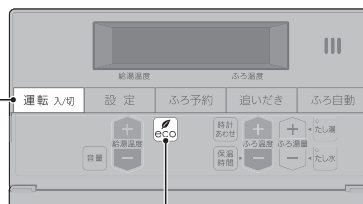

2 給湯温度がやけどしない温度であることを確認する

表示例



3 ふたの中のecoスイッチを押して「入」にする



点灯

ひかえめ給湯量 約10秒間点滅

ひかえめ給湯量を表示している間(約10秒間)は、給湯温度スイッチを押してひかえめ給湯量を変更できます

設定範囲(リットル/分)
8、10、12、ー(抑えません)

》しくみ

- 変更したひかえめ給湯量は記憶します。
- 操作後約10秒たつと、元の画面に戻ります。

■ エコ機能をやめたいとき

ecoスイッチを押して「切」にする

《ecoマーク消灯》

お知らせ

- 一度エコ機能を「入」にすれば、運転スイッチを「切」にしてもエコ機能は「切」にはなりません。停電したり電源プラグを抜いたりすると、エコ機能は「切」になります。(ひかえめ給湯量は記憶しています)
- お湯の使用中に、エコ機能を「切」にしないでください。高温のお湯が出る場合があります。
- 給湯栓のレバーを完全にお湯側にして使用するのが、エコな給湯のコツです。(水側にレバーを傾けると、水が混ざって設定した量より多く出ます)やけどしない温度に設定してください。サーモスタット式混合水栓の場合は、最高温度側にして水が混ざらないようにしてください。

エコ機能の内容をお好みで変更する

★：初期設定

1

変更したい内容の番号を確認

2

運転入切「切」

eco

ビッと鳴るまで押す(約2秒間)

3

変更したい番号を選ぶ

4

eco

内容を替える

5 終了は

運転入切「入」または約60秒放置

| 番号 | 初期設定 | 変更後 | 説明 |
|------------------------------------|-------|---------------|---|
| 「ひかえめ給湯温度」をやめたい | 1 on | 1 on / 1 of | on: 「ひかえめ給湯温度」をする★ of: 「ひかえめ給湯温度」をしない |
| 「ひかえめふろ保温」をやめたい | 2 on | 2 on / 2 of | on: 「ひかえめふろ保温」をする★ of: 「ひかえめふろ保温」をしない |
| 「ひかえめお湯はり」をやめたい | 3 on | 3 on / 3 of | on: 「ひかえめお湯はり」をする★ of: 「ひかえめお湯はり」をしない |
| 「エコふろ自動」をやめたい | 4 on | 4 on / 4 of | on: 「エコふろ自動」をする★ of: 「エコふろ自動」をしない |
| 「もっと表示節電」をやめたい | 17 on | 17 on / 17 of | on: 「もっと表示節電」をする★ of: 「もっと表示節電」をしない |
| 今どれくらいお湯を使っているか知りたい <お湯カウンター表示> | 18 of | 18 on / 18 of | on: 「お湯カウンター表示」をする★ of: 「お湯カウンター表示」をしない★ |

「お湯カウンター表示」をonにすると、使っているお湯の積算量がわかります

お湯を出すと、使用量の積算をはじめます。お湯を止めると、約10秒後に時計表示に戻りますが、10分以内に再びお湯を出せば続けて積算します。

- ・約5秒ごとに更新して表示します。
- ・浴室以外で使ったお湯の量も積算します。
- ・たし湯やたし水の量も積算します。

使い勝手にあわせて設定を変更する(ユーザー設定)

★：初期設定

1

変更したい内容の番号を確認

2

運転入切「切」

設定

ビッと鳴るまで押す(約2秒間)

3

変更したい番号を選ぶ

4

設定

内容を替える

5 終了は

運転入切「入」または約60秒放置

| 番号 | 初期設定 | 変更後 | 説明 |
|--|-------|---------------|--|
| 声によるお知らせ(音声ガイド)を消したい | 1 on | 1 on / 1 of | on: あり★ of: なし |
| 表示の節電をやめたい 時計をいつも表示させたい | 2 1 | 2 1 / 2 3 | 1: 表示の節電をする★ 2: 表示の節電をしない 3: 表示の節電をしない/運転スイッチ「切」でも時計を表示する |
| ふろ配管クリーンを手動でしたい | 3 of | 3 of / + を押す | すぐにふろ配管クリーン開始(運転スイッチが「入」になります) |
| 自動保温・自動たし湯の時間を変更したい 自動保温・自動たし湯は いらない (自動たし湯は全自動タイプのみ) | 4 4 | 4 0 / 4 9 | 0: 沸き上がり後、自動保温・自動たし湯をしない 1~9: 1~9時間 (★: 4) |
| 【全自動タイプの場合】 自動ふろ配管クリーンを しないようにする (または、するようになる) | 5 2 | 5 1 / 5 3 | 1: 自動ふろ配管クリーンをする 運転スイッチ「切」時でも、自動ふろ配管クリーン をします。(この場合は水で流します) 2: 運転スイッチ「入」時のみ、自動ふろ配管クリーン をする★ 3: 自動ふろ配管クリーンをしない |
| 【全自動タイプの場合】 沸き上がり後の自動たし 湯をしたくない(したい) | 6 on | 6 on / 6 of | on: 沸き上がり後、自動保温・自動たし湯をする★ of: 沸き上がり後、自動保温のみする |
| リモコンの音量を 変えたい | 8 2 | 8 0 / 8 3 | 0: 消音 1: 小 2: 中★ 3: 大 |
| 給湯・シャワーの温度を 制限したい | 11 60 | 11 32 / 11 60 | 上限の温度(℃): 32、35、37~48(1℃刻み)、50、55、60★ |
| おふろを早く沸かしたい | 12 on | 12 on / 12 of | on: 給湯中はお湯はりを中断する★ ・お湯を使い終わると再開します。 ・中断した分、沸き上がりが遅くなります。 of: 給湯とお湯はりを同時に使う ・「on」設定時よりも早く沸き上がります。 ・お湯の出が悪くなる場合があります。 ・給湯・シャワーは、ふろ温度のお湯が出ます。 |

エコ機能の内容をお好みで変更する

使い勝手にあわせて設定を変更する(ユーザー設定)

使い勝手にあわせて設定を変更する(ユ

ーザー設定)(つづき)

★：初期設定

| 1 | 2 | 3 | 4 | 5 |
|--|---------|-------|-------------------------|--|
| 変更したい内容の番号を確認 | 運転入切「切」 | 設定 | 設定 | 運転入切「入」または約60秒放置 |
| 少し熱めに追っだきしたい | 13 | 13 0 | 13 0 | 0：浴槽のお湯の温度+約1℃まで追っだき★ 1：浴槽のお湯の温度+約2℃まで追っだき 2：浴槽のお湯の温度+約3℃まで追っだき ※それぞれの温度まで沸かした時点で設定温度に達していなかった場合には、設定温度まで沸かします。 |
| 沸き上がりのお知らせを何度かしてほしい 沸き上がりのお知らせは いらない | 14 | 14 1 | 14 0 14 2 | 0：お知らせをしない 1：お知らせを1回する★ 2：お知らせをくりかえす (1回目はメロディ+音声でお知らせ、その後約1分おきに「ビビビ」+音声を5回くりかえし) ※追っだき保温時の追っだき完了のお知らせも含まれます。 |
| 追っだき完了の お知らせをしたい | 15 | 15 oF | 15 on 15 oF | on：お知らせをする oF：お知らせをしない★ |
| 【対応する浴室暖房乾燥機がある場合】 浴室乾燥機が終了したの を知りたい | 17 | 17 oF | 17 on 17 oF | on：浴室乾燥が終わったら、音声でお知らせ oF：お知らせをしない★ |
| 機器の水抜きをする | 18 | 18 oF | 18 oF | 表示がonになり、すぐに機器の水抜き開始 ※機器の水抜き中にoFを選択すると機器の水抜きを中止します。 この設定だけでは機器の水抜きはできません。 必ず機器本体編の取扱説明書の「水抜きのしかた」のページをご覧ください。 |
| ユーザー設定を 初期設定に戻したい | 19 | 19 oF | 19 oF | 表示がonになり、初期設定に戻る ※番号5「自動ふろ配管クリーン」と番号22「静音」の設定は、初期設定には戻りません。 ※音量スイッチで変えた音量も初期設定に戻ります。 |
| ふる温度や沸き上がりの 温度を制限したい | 20 | 20 oF | 20 oF 20 33 20 48 | oF：上限の温度は48℃★ (給湯暖房機の種類によっては50℃) 33~48：上限の温度は設定した値 |
| 暖房時の音が気になる <静音> | 22 | 22 oF | 22 on 22 oF | on：暖房開始時の暖房能力を下げ、運転音を下げ (リモコンに静音表示が点灯します) ※冷え込みが厳しいときは、あたたまりにくいことがあります。 oF：通常運転★ |

★：初期設定

| 1 | 2 | 3 | 4 | 5 |
|---|---------|-------|----------------|--|
| 変更したい内容の番号を確認 | 運転入切「切」 | 設定 | 設定 | 運転入切「入」または約60秒放置 |
| 【呼出スイッチ付きの増設リモコンがある場合】 呼び出し音の種類を 変えたい | 27 | 27 1 | 27 1 27 2 | 1：呼び出し音1★ 2：呼び出し音2 ※呼出スイッチ付きの増設リモコンがない場合でも、この表示は出ます。 |
| 沸き上がる前 のお知らせは いらない | 28 | 28 on | 28 on 28 oF | on：お知らせをする★ oF：お知らせをしない |

故障・異常かな?と思ったら

● 機器本体編の取扱説明書の内容も併せてご覧ください。

絵表示の説明 ? : こんなときは(状況) ■ : こんなことが考えられます(原因) → : こうしてください(処置)

リモコンの表示や画面など

? 運転ランプが点灯しない

- 電源プラグが抜けている。
→ 電源プラグを確認する。

? 時計表示が「- : -」になっている

- 停電のあとや電源プラグを抜いたあとは「- : -」になる場合があります。
→ 時計を合わせ直す。(P8)

? 表示の節電の状態にならない

- ユーザー設定の番号2が「2」が「3」になっている。
→ 「1」にする。(P25)
- 以下の場合、表示の節電はしません。
 - 給湯温度を60℃に設定中
 - ふろ自動ランプ点灯中
 - ふろ予約マーク点灯中
 - ユーザー設定の番号22をonに設定中→ 異常ではありません。
- 日中でも低い気温が続いて凍結予防運転が連続してはたらいた場合、表示の節電にならないことがあります。
→ 異常ではありません。

? 画面表示がいつのまにか消えている

- リモコンの節電のため、「表示の節電」機能を備えています。お湯や暖房を使わないまま、またはスイッチを押さないまま約10分(おふろの機能を使った場合約1時間)たつと画面表示が消えます。
※エコ機能「入」中は、約1分で表示が消えます。
→ お湯や暖房を使ったり、スイッチを押すと、表示の節電を解除します。

? スイッチを押しても、そのスイッチの動作をしないときがある

- 画面が消えているとき(表示の節電中)にスイッチを押すと、ふろ予約スイッチや音量スイッチなど、スイッチによっては表示の節電の解除のみするものがあります。
→ 異常ではありません。

? たし水なのに炎マークが出る

- たし水の最後にお湯が約3リットル入るしくみになっています。このとき炎マークが出ます。
→ 異常ではありません。

? 炎マークが点灯している

- 凍結予防のためポンプが作動しているときに点灯します。
→ 異常ではありません。

? 時計表示部に3桁の英数字が点滅している

- 不具合が生じている可能性があります。
→ 機器本体編の取扱説明書「リモコンに3桁の英数字が点滅しているとき」故障表示>を確認し、必要な処置をする。

? HCL が点滅している

- 熱洗浄機能付の給湯暖房機の場合、運転スイッチ「入」で自動ふろ配管クリーンがはたらくと、「HCL」を表示して熱めのお湯が出ることをお知らせします。
→ 異常ではありません。

? [P24]でお湯カウンター表示をするよう設定している場合にお湯カウンター表示が消えた

- お湯を止めると、約10秒後に時計表示に戻ります。また、以下の場合は、表示が消えて積算がリセットされます。
 - 運転スイッチを「切」にしたとき
 - お湯を止めて10分以上経過
 - ふろ自動をしたとき
 - ふろ配管クリーンをしたとき
 - リモコンに故障表示が出たとき→ 異常ではありません。

? [P24]でお湯カウンター表示をするよう設定している場合にお湯を使っていないにお湯カウンター表示が出る

- 以下の場合も、お湯カウンター表示が出ます。
 - 浴室以外でお湯を使ったとき
 - たし湯
 - たし水
 - 保温時の自動たし湯(全自動タイプのみ)→ 異常ではありません。

? スイッチや表面のビニールが破れてきた、はがれてきた、浮き上がって空気が入っている

- 表面のビニールは保護シートです。はがさずに使用してもはがして使用してもかまいません。はがさずに使用した場合は、よく触れる部分などが破れてきたりはがれてきたりしますが、そこからリモコンに水が入って故障することはありません。
→ 気になる場合は保護シートをはがす。

温度が変えられない

? 給湯温度の設定がある温度以上、上げられない

- ユーザー設定の番号11で、給湯・シャワーの温度を制限している。
→ 給湯・シャワーの温度の上限の設定を確認する。(P25)

? ふろ温度の設定がある温度以上、上げられない

- ユーザー設定の番号20で、ふろ温度や沸き上がりの温度を制限している。
→ ふろ温度の上限の設定を確認する。(P26)

ふろ配管クリーン

? [自動タイプの場合]自動ふろ配管クリーンがはたらかない

- 自動ではふろ配管クリーンはできません。
→ 手動でおこなってください。(P25の番号3)

? 【全自動タイプの場合】自動ふろ配管クリーンがはたらかない

- 自動ふろ配管クリーンのはたらく条件が揃っていない可能性があります。
→ 自動ふろ配管クリーンの条件を再確認の上、操作する。(P20)
- 以下の場合は、条件が揃っていても、自動ふろ配管クリーンが作動しなかったり中断したりすることがあります。
 - 給湯やシャワーの使用中に排水栓を抜いたとき。
 - 排水スピードが遅いとき。(例:浴槽の排水口が詰まっているなど)→ 異常ではありません。

? 【全自動タイプの場合】排水栓を抜いていないのに、自動ふろ配管クリーンがはたらいた

- 市販または洗濯機付属のふろ水ポンプなどで浴槽水をくみ上げた場合、排水栓を抜いたときに浴槽水が減るスピードと同じ程度の早さで浴槽水が減ると、はたらくことがあります。
→ 異常ではありません。

設定したふろ湯量にならないときは(水位のリセット) / 全自動タイプのみ

機器本体編の取扱説明書の「故障・異常かな?と思ったら」の項目「設定したふろ湯量どおりに沸き上がらない」を確認しても、設定した湯量にならない場合は、下記の手順で水位のリセットをお試しください。
※水位のリセットには30分以上かかります。途中で止めると水位のリセットができません。

手順

1 浴槽のお湯(水)を空にしてから、排水栓を閉める



2 運転スイッチを押して「入」にする

3 ふたの中のふろ湯量スイッチを押して、お好みの湯量にする

- ★**ヒント**
- 湯量がわからない場合は「6」にしてください。



4 運転スイッチを押して「切」にする

5 たし湯スイッチとたし水スイッチを同時に長押し(約2秒間)する(ピッと鳴るまで)

- 》**しくみ**
- 自動的に運転スイッチとふろ自動スイッチが「入」になり、ふろ自動が始まります。

6 ふろ自動が完了するまでそのままにする

- ! **注意**
- 途中でふろ自動スイッチの「入」「切」などはしないでください。

7 ふろ自動の完了後、それでも湯量がおかしい場合は、販売店またはもよりの大阪ガスに連絡してください

リモコン音声一覧

●スイッチ操作をおこなったときの音声、スイッチ操作をしなくても出る音声について、一例を記載しています。

| 機器の動き | 操作と条件 | 音声(抜粋) |
|----------|-------------------|---|
| 運転「入」 | 運転スイッチ「入」 | 給湯温度が55℃以下のとき (運転入音) |
| | | 給湯温度が60℃のとき (運転入音) 熱いお湯が出ます |
| 時計あわせ | 時計あわせスイッチを押す | 押ししたとき 時刻が変更できます 給湯温度スイッチで変更してください |
| | | 時計あわせ完了 設定しました |
| お湯の温度変更 | 給湯温度スイッチで変更 | 給湯温度55℃以下に変更 給湯温度を○度に変更しました |
| | | 給湯温度60℃に変更 熱いお湯が出ます 給湯温度を60度に変更しました |
| ふろ自動 | ふろ自動スイッチ「入」 | お湯はりをします おふろの栓の閉め忘れに注意してください |
| | | 沸き上がりが近づくと (ビビビ)もうすぐおふろが沸きます |
| | | 沸き上がり (沸き上がりメロディ)おふろが沸きました |
| 保温時間変更 | 保温時間スイッチを押す | 押ししたとき おふろの保温時間を変更できます |
| | | 1h～9hに変更すると 保温時間を○時間に変更しました |
| | | oFに変更すると 保温なしに変更しました |
| ふろ温度変更 | ふろ温度スイッチで変更 | おふろの温度を○度に変更しました |
| ふろ湯量変更 | ふろ湯量スイッチで変更 | 押ししたとき おふろの湯量を変更できます |
| | | 変更すると おふろの湯量を○に変更しました |
| 追いだし | 追いだしスイッチ「入」 | 追いだしをします |
| | | 追いだしスイッチを長押し(追いだし保温) 追いだし後、保温します |
| たし湯 | たし湯スイッチ「入」 | たし湯をします |
| たし湯量変更 | たし湯中に、ふろ湯量スイッチで変更 | 湯量点滅が消えたあとに押ししたとき たし湯の量が変わります |
| | | 変更すると たし湯の量が変わりました |
| たし水 | たし水スイッチ「入」 | たし水をします |
| たし水量変更 | たし水中に、ふろ湯量スイッチで変更 | 湯量点滅が消えたあとに押ししたとき たし水の量が変わります |
| | | 変更すると たし水の量が変わりました |
| ふろ予約 | ふろ予約スイッチ「入」 | ふろ自動の予約ができます 給湯温度スイッチで変更してください |
| | | 時計あわせをしていなかったら (ビビビ) |
| | | ふろ予約スイッチを押して予約完了 ふろ自動の予約を設定しました おふろの栓の閉め忘れに注意してください |
| | | ふろ予約解除 ふろ自動の予約を解除しました |
| ふろ配管クリーン | 開始時 | おふろの配管クリーンを開始します |
| 音量変更 | 音量スイッチを押すと | 音量が変更できます |
| | | 音量スイッチまたは給湯温度スイッチで変更 音量を○に変更しました |
| エコ機能 | ecoスイッチ「入」 | エコの設定をしました 給湯温度スイッチで変更してください |
| | | ecoスイッチ「切」 エコの設定を解除しました |

設定範囲と初期設定

| 項目 | 初期設定 | 設定範囲 |
|-----------------|--------------|----------------------------|
| 給湯温度〈℃〉※1 | 40 | 32、35、37～48(1℃刻み)、50、55、60 |
| ふろ温度〈℃〉※1 | 40 | 33～48 |
| 保温時間〈h(時間)〉 | 4 | oF(保温なし)、1、2、3、4、5、6、7、8、9 |
| ふろ湯量 | 6 | 1～11 ※2 |
| たし湯量〈リットル〉 | 20 | 10、20、40、60、80、100 |
| たし水量〈リットル〉 | 10 | 10、20、30、40、50、60 |
| リモコンの音量 | 2 | 0(消音)、1(小)、2(中)、3(大) |
| ひかえめ給湯量〈リットル/分〉 | 8 | 8、10、12、ー(お湯の量は抑えません) |
| 時計表示 | (未設定時) — : — | |

※1：給湯温度・ふろ温度は目安です。季節や配管の長さなどの条件によって、実際の温度とは異なります。

※2：ふろ湯量の目安

| ふろ湯量表示 | | 1 | 2 | 3 | 4 | 5 | 6 | 7 | 8 | 9 | 10 | 11 |
|--------|------------------|-------------|-------------|-------------|-------------|-------------|-------------|-------------|-------------|-------------|-------------|-------------|
| 全自動タイプ | 「6」を基準とした水位(目安)★ | -10cm | -8cm | -6cm | -4cm | -2cm | 基準 | +2cm | +4cm | +6cm | +8cm | +10cm |
| 自動タイプ | 湯量(目安) | 130 リットル | 140 リットル | 150 リットル | 165 リットル | 180 リットル | 200 リットル | 220 リットル | 245 リットル | 270 リットル | 300 リットル | 330 リットル |

★基準「6」の水位は、設置されている浴槽の形状などによって異なります。

★水位の数値は目安です。浴槽の形状などによって、誤差が生じます。

★循環アダプターの中心が浴槽底面から10cmの時の基準「6」の水位は、約38cmです。

アフターサービス

- サービスおよび保証は機器本体に準じますので、機器本体編の取扱説明書・保証書をご覧ください。
- この取扱説明書と機器本体編の取扱説明書の「故障・異常かな?と思ったら」を調べていただき、なお異常のあるときは、販売店またはもよりの大阪ガスにご連絡ください。
(故障表示の内容や処置については、機器本体編の取扱説明書をご覧ください)

給湯暖房機

取扱説明書

リモコン操作編

リモコン型番

238-N308型

浴室リモコン

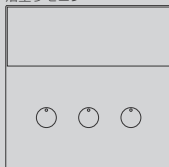

台所リモコン

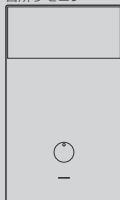

はじめに

ご使用前に

お湯・シャワー

お風呂

暖房

エコ

その他の機能

必要なとき

困ったとき

ご参考



この取扱説明書の見かた

このたびは大阪ガスのリモコンセットをお求めいただきまして、まことにありがとうございます。

*この取扱説明書をよくお読みになって、正しくご使用ください。なお、ご不明な点があれば販売店、またはもよりの大阪ガスにお問い合わせください。

*この取扱説明書は別冊の機器本体編の取扱説明書(保証書付)と併せて、いつでもご覧になれるところに保管してください。

リモコン操作に関する内容のみ記載しています

*給湯暖房機については、別冊の機器本体編の取扱説明書で説明していますので、併せてお読みください。

*その他の別売品リモコンをお使いの場合は、それぞれの取扱説明書をご覧ください。

お使いの製品の製品タイプを確認してください

*この製品シリーズは、製品タイプ(全自動タイプ/自動タイプ)によって異なる機能があります。機器本体編の取扱説明書「製品タイプ・製品の型番をご確認ください」をご確認のうえ、必要なページをお読みください。

もくじ

はじめに

| | |
|--------------------|----|
| この取扱説明書の見かた | 2 |
| もくじ | 3 |
| こんなことができます | |
| ＜スイッチひとつでできること＞ | 4 |
| こんなことができます | |
| ＜MENUスイッチでできること＞ | 5 |
| こんな機能もついています | 8 |
| MENU操作の概要 | 9 |
| 全自動タイプと自動タイプの特徴・違い | 10 |
| 自動タイプで困ったときは | 11 |
| 必ずお守りください(安全上の注意) | 12 |

ご使用前に

| | |
|-------------------------|----|
| 各部のなまえとはたらき <浴室リモコン> | 14 |
| 各部のなまえとはたらき <台所リモコン> | 16 |
| 台所リモコンで時計を合わせる/時計を表示させる | 18 |

お湯・シャワー

| | |
|-----------------------|----|
| お湯を出す | 19 |
| お湯の温度を調節する | 20 |
| お湯の温度を調節できないときは<優先切替> | 21 |

お風呂

| | |
|----------------------------|----|
| お風呂にお湯をためて沸かす <ふる自動> | 22 |
| 残り湯を沸かし直す <ふる自動> | 24 |
| 沸き上がりのふる温度を調節する | 26 |
| 沸き上がりのふる湯量を調節する | 27 |
| ぬるいお風呂のお湯を沸かす <追いだし> | 28 |
| お風呂にお湯をたして増やす <たし湯> | 30 |
| お風呂に水をたしてぬるくする <たし水> | 31 |
| 浴室から台所リモコンのチャイムを鳴らす <呼び出し> | 32 |

暖房

| | |
|--------------------|----|
| 暖房する | 33 |
| 暖房時の音が気になるときは <静音> | 34 |

エコ

| | |
|------------------|----|
| 「エコ設定」でかんたんエコライフ | 35 |
| 「エコ設定」で省エネ・節約する | 37 |

その他の機能

| | |
|-----------------------|----|
| 浴室リモコンの表示を英語に変更する | 39 |
| 自動ふる配管クリーンについて 全自動タイプ | 40 |
| 手動でふる配管クリーンをする | 41 |
| リモコンの音量を変更する | 42 |
| どれくらいお湯を使用しているか確認する | 44 |

必要なとき

| | |
|--------------------------|----|
| 使い勝手に合わせて設定を変更する<ユーザー設定> | 46 |
| 機器の水抜き | 50 |

困ったとき

| | |
|------------------|----|
| 故障・異常かな?と思ったら | 51 |
| 設定したふる湯量にならないときは | |
| (水位のリセット) 全自動タイプ | 53 |
| アフターサービスについて | 54 |

ご参考

| | |
|-----------|----|
| リモコン音声一覧 | 55 |
| 初期設定一覧 | 58 |
| 機能の差異について | 59 |

こんなことができます

スイッチひとつでできること

給湯栓やシャワーを開けるとお湯が使えます



☎P19

自動でお風呂の沸かしができます

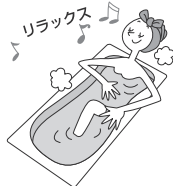

☎P22

お湯をあつできます

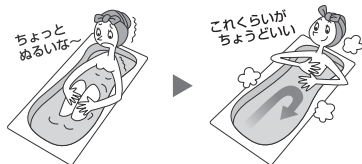

☎P28

お湯を増やすことができます

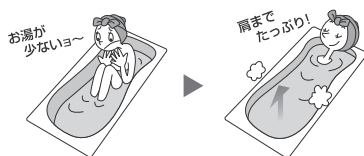

☎P30

お湯をぬるくできます

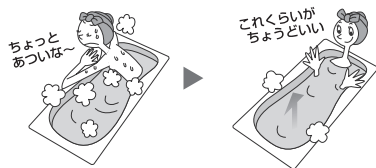

☎P31

浴室から台所リモコンのチャイムを鳴らして呼び出すことができます



☎P32

暖房ができます



☎P33

こんなことができます

MENUスイッチでできること

▶ リモコンの音声や表示

音声ガイドを消せないかな



リモコンの音声ガイド ☎P46,48

運転「OFF」のときも時計表示があると便利なんだけど



リモコンの画面が消えていることがあるけど常に表示しておきたい



「表示の節電」と時計表示 ☎P46,48

浴室リモコンの日本語表示を英語表示に変更したい

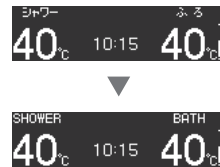

日本語表示 ☎P39

台所リモコンのスイッチの感度をもう少し上げたいな



スイッチ感度 ☎P46

リモコンの音量を変えることができます



操作音・音声ガイドなどの音量 ☎P42,43

▶ エコ

給湯・お風呂をひかえめにして省エネ・節約できます



エコ設定 ☎P35

▶ 給湯

子供がリモコンをさわっていて、知らない間に給湯温度が上がってしまおう



給湯温度の上限 (給湯最高温度) ☎P49

こんなことができます

MENUスイッチでできること (つづき)

▶ お風呂

自動保温時間がもう少し長(短)くならないかな



沸き上がり後の自動保温・自動たし湯の時間 [P48](#)

全自動タイプのみ
沸き上がり後の自動たし湯はしたくない

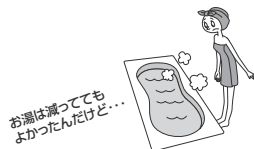

お湯は沸けてもよかつたんだけど...
ふる自動の自動保温の種類 [P49](#)

お風呂の沸き上がりのお知らせを聞き逃したかも？(何度かお知らせしてほしい)



沸き上がりのお知らせ [P49](#)

1度の追いだけであつめに追いだきしたい



浴室リモコンで追いだき操作した場合の追いだき温度 [P49](#)

浴室リモコンで追いだきしたとき追いだきが終わったらお知らせしてほしい



浴室リモコンで追いだき操作した場合の追いだき完了のお知らせ [P50](#)

子供がリモコンをさわっていて、知らない間にふる温度が上がってしまいそう



ふる温度の上限(ふる最高温度) [P50](#)

お湯を使っていると、お風呂の沸き上がりが遅いのよね



お湯を使ったときのお湯はり(ふる自動・たし湯)の一時中断 [P49](#)

全自動タイプのみ
ふる配管クリーンは自動ではたらかなくてもいいんだけどな



自動ふる配管クリーン [P49](#)

シャワー出しっぱなしだと、どれくらいお湯を使ってるんだろう



お湯使用量表示 [P44](#)

▶ 暖房

暖房時の音をおさえることができます



静音 [P34](#)

▶ 対応する浴室暖房乾燥機があれば、こんなこともできるんだ

浴室で衣類乾燥が終わったら、すぐに衣類を取りこみたい

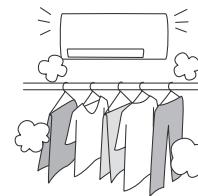

浴室の乾燥終了のお知らせ [P50](#)

▶ 必要に応じて設定してください

▶ 機器の水抜きをするとき

[P50](#)「機器の水抜き」

▶ 変更した設定を初期設定に戻すとき

[P50](#)「設定のリセット」

こんな機能もついています

ふる配管クリーン

ふる配管の残り湯を、新しいお湯で押し出します。さらに「熱洗浄機能付」の給湯暖房機の場合は、熱めのお湯を流して、ふる配管内についている皮脂などを落とすやすくします。

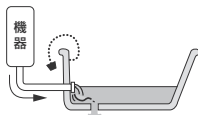

※運転「入」で自動ふる配管クリーンがはたらいたときに、リモコンに「HCL」の表示が点滅したら、お使いの機器は「熱洗浄機能付」です。

☞P40,41

こきげんオート

全自動タイプのみ AUTO(ふる自動)ランプ点灯中にはたらかさず。

水位が上がると入浴したことをセンサーが検知します。

約30秒後に追だきを開始し、設定したふる温度まであたためます。



*自動保温・自動たし湯・追だき・たし湯の終了後から約2分間、およびたし水の終了後から約15分間は、こきげんオートははたらきません。

この設定は変更できません

表示の節電

リモコンの無駄な電力消費を防ぐため、お湯を使わないまま、またはスイッチを押さないまま約10分(おふろの機能を使った場合は約1時間)たつと、下のようになります。

【浴室リモコン】

節電中ランプがゆっくり点滅

表示が消えます(運転は「ON」状態)※

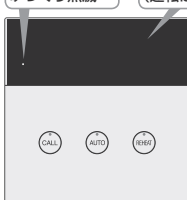

※「表示の節電」を設定していない場合は、画面の焼付防止のため、画面が横にスクロールします。

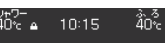

右から左へ(スクロール表示の一例)

【台所リモコン】

表示が消えます(運転は「ON」状態)

動作お知らせランプがゆっくり点滅して左から右へ移動



*スイッチを押したり、お湯や暖房を使ったりすると、「表示の節電」を解除します。
*下記のスイッチは、1回押すだけで「表示の節電」を解除し、同時に機能もはたらきます。



*給湯温度を60℃に設定している場合は、安全のため、「表示の節電」はしません。
*AUTO(ふる自動)ランプ点灯中に「表示の節電」がはたらくと、AUTOランプがゆっくり点滅になります。(浴室リモコンの節電中ランプや、台所リモコンの動作お知らせランプは点滅しません)

設定を変更できません☞P46,48

MENU操作の概要

ON/OFF 運転「ON」のときと、「OFF」のときでは、「MENU」で操作できる内容が異なります。

もっと詳しい内容は☞P46～50「使い勝手に合わせて設定を変更する」

台所リモコン

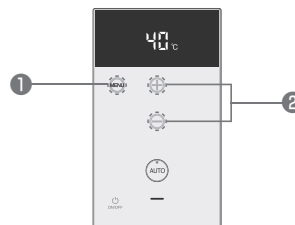

1 MENUを押すたびにメニュー表示が切り替わる

2 メニュー表示中に (+) (-) を押して設定を変更する

【運転「ON」時のメニュー表示例】

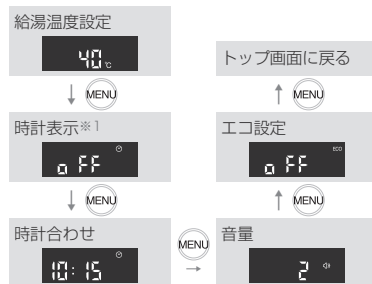

※1 時計合わせをしないと表示しません。

浴室リモコン

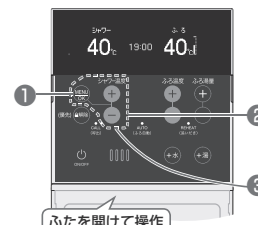

1 MENUを押す

(運転「ON」時の表示例)

2 (+) (-) を押してメニューを選び、MENUを押す

3 (+) (-) を押して設定を変更する

【運転「ON」時のメニュー例】

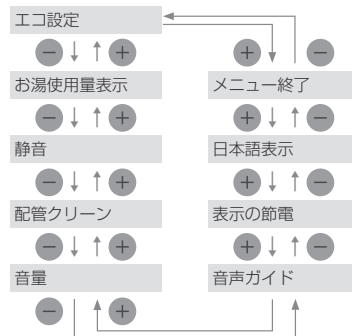









全自動タイプと自動タイプの特徴・違い

自動タイプで困ったときは

自動タイプの場合、思い通りの湯量にならないことがあります。その場合は以下の方法をお試しください。

AUTO を押すと

| 全自動タイプ | 自動タイプ |
|---|---|
| <p>ふろ自動開始</p>  <p>設定した湯温・湯量で自動沸かし</p> | <p>ふろ自動開始</p>  <p>設定した湯温・湯量で自動沸かし</p> |
| <p>沸き上がり</p>  | <p>沸き上がり</p>  |
| <p>ごきげんオート</p>  | <p>自動保温</p>  |
| <p>自動保温</p>  | |
| <p>自動たし湯</p>  | |
| <p>「水位」を設定してお湯はりします</p> | <p>「湯量(リットル)」を設定してお湯はりします</p> |
| <p>* 浴槽の排水栓を抜くと、自動でふろ配管クリーンが作動します (P40) * リモコン操作(手動)でもふろ配管クリーンができます (P41)</p> | <p>リモコン操作(手動)でふろ配管クリーンができます (P41)</p> |

浴槽へのお湯はり量は？

ふろ配管クリーンは？

二番湯以降、AUTO で沸かし直してもおふろのお湯が増えない・・・



「+湯」でお湯の量を増やしてください。

P30

二番湯以降、AUTO で沸かし直したらお湯の量が増えてしまった！



「追いだき」で沸かすとお湯の量は増えません。

P28

翌日、残り湯を AUTO で沸かし直すとお湯の量が増えてしまう(あふれてしまう)



「追いだき」で沸かし直してください。



P28

* 機器本体編の取扱説明書「故障・異常かな?と思ったら:設定したふろ湯量どおりに沸き上がらない」もご覧ください。

必ずお守りください(安全上の注意)

機器本体編の取扱説明書の内容も併せてお読みください。

お使いになる方や他の方への危害・財産への損害を未然に防止するために、つぎのような区分・表示をしています。いずれも安全に関する重要な内容ですので、必ずお守りいただき、内容をよく理解して正しくお使いください。

| | |
|--|--|
|  警告 | この表示を無視して誤った取り扱いをすると、人が死亡、重傷を負う可能性、または火災の可能性が想定されます。 |
|  注意 | この表示を無視して誤った取り扱いをすると、人が軽傷を負う可能性や物的損害の発生が想定されます。 |
| お願い | 安全に快適に使用していただくために、理解していただきたい内容です。 |

警告

シャワー使用時に使用者以外が、リモコンの温度を変えたり、運転「OFF」にしたり、「優先」を切り替えたりしない



高温に変更されたときのやけど予防のため。また、低温に変更されたり運転スイッチ「切」にされると、冷水になって使用者が驚く原因になります。

シャワーなどお湯の使用時は、リモコンに表示の温度をよく確かめ、手で湯温を確認してから使用する



60℃の高温で使ったあと、あらためて使用するときには特に注意してください。やけど予防のため。



浴槽の湯温を手で確認してから入浴する
やけど予防のため。

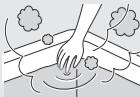

注意

リモコンには磁石を使用しています

磁石の力は非常に微弱ですが、ペースメーカーなど医療機器を使用している方は、医師とご相談のうえ使用してください。

スピーカーに耳を近づけない

大きな音が出る場合があり、聴覚障害などを引き起こす原因になります。



お願い

台所リモコンは0℃～40℃の室温で、浴室リモコンは0℃～50℃の室温で使用する

故障の原因になります。

浴室リモコンを設置している浴室で、ドライサウナを使用しない

ミストサウナを使用される場合も、50℃以下の室温でご使用ください。

リモコンを分解しない

故障や、思わぬ事故の原因になります。

リモコンの掃除には、塩素系・酸性・アルカリ性の洗剤や研磨剤入りの洗剤、ベンジン・シンナーなどの有機溶剤、メラミンスポンジを使用しない

変色・変形・傷・割れなどの原因になります。

台所リモコンに水しぶきをかけない、蒸気を当てない
炊飯器、電気ポットなどに注意。

故障の原因になります。

浴室リモコンに故意に水をかけない

防水型ですが、多量の水は故障の原因になります。

浴室リモコンに、シャンプー・リンス・入浴剤などを故意にかけない

変色などの原因になります。

リモコンを子供がいたずらしないよう注意する

リモコンのふたに衝撃を与えない

リモコンのふたが破損する原因になります。ふるふたを取り扱うときなどは、リモコンのふたに当たらないよう注意してください。

各部のなまえとはたらき 浴室リモコン

**シャワー温度
スイッチ**

**MENU/OK
(メニュー/決定)スイッチ**

メニューを表示する
ときや、設定を完了
(決定)してトップ画
面に戻すときに。

節電中ランプ

表示の節電中、点滅
します。(P15)

**ロック解除(優先)
スイッチ**

シャワー温度スイ
ッチを押しても給湯温
度が変更できない場
合、このスイッチを
押してください。
(P21)

運転スイッチ

運転のON/OFFに。
(P15)

**CALL(呼出)
スイッチ・ランプ**

(P下記)

スピーカー

**ふろ温度
スイッチ**

ふろ温度の設定に。
(P26)

**ふろ湯量
スイッチ**

ふろ湯量の設定に。
(P27)

**REHEAT(追いだし)
スイッチ・ランプ**

(P下記)

たし湯スイッチ

お風呂にお湯をたし
て増やすときに。
(P30)

たし水スイッチ

お風呂に水をたして
ぬるくするときに。
(P31)

**AUTO(ふろ自動)
スイッチ・ランプ**

(P下記)

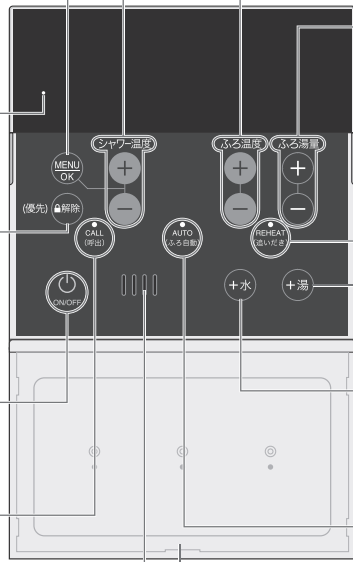

ふたを開けた状態

ふたを閉じた状態

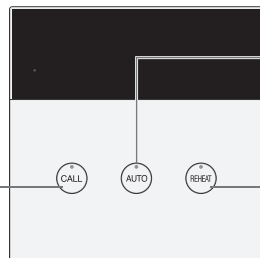

**AUTO(ふろ自動)
スイッチ・ランプ**

お風呂にお湯をため
て沸かすときに。
(P22)

**REHEAT(追いだし)
スイッチ・ランプ**

ぬるいお風呂のお湯
を沸かすときに。
(P28)

**CALL(呼出)
スイッチ・ランプ**

浴室から台所を呼び
出したときに。
(P32)

■表示画面

ロックマーク

このマークが点灯し
ているときは、お湯
の温度が調節できま
せん。(P21)

**シャワー・給湯
(SHOWER)表示**

通常は「シャワー」を
表示します。

高温(HOT!)表示

お湯の温度を60℃に
設定したときに表示
します。(P20)

給湯温度表示

(例: 40℃)

時計表示

(例: 午前10時15分)
運転「OFF」時は時計表
示をしません。
※運転「OFF」時でも
時計表示をできる
よう設定を変更で
きます。(P48)

故障表示

不具合が生じたとき、
故障表示をします。
(機器本体編の取扱
説明書)

熱洗浄中表示

【熱洗浄機能付の給湯
暖房機の場合】
自動ふろ配管クリーン
中、熱めのお湯が出て
いるときに点滅します。

**heater(暖房)
マーク**

暖房中に点灯します。
(P33)

炎マーク

給湯・シャワー・お
湯はり・追いだし・
保温または暖房など
燃焼中に点灯します。

ECOマーク

エコ設定中に点灯し
ます。(P38)

静音マーク

静音設定中に点灯し
ます。(P34)

凍結予防マーク

凍結予防のためポン
プが作動している
ときに点灯します。

**ふろ(BATH)
表示**

通常は「ふろ」を
表示します。

ふろ湯量目盛

(例: 6)

ふろ温度表示

(例: 40℃)

ふろ湯量表示

ふろ湯量の設定中
に点滅します。(P27)

**たし湯量/
たし水量表示**

(例: 20リットル)
たし湯量・たし水量
を変更するときに
点滅します。
(P30,31)



動作お知らせ表示

(例: ふろ自動)

- * ふろ自動の進行度合を点灯し
てお知らせします。(P22)
- * 追いだし中(P28)、たし湯中
(P30)、たし水中(P31)、
呼び出し中(P32)、ふろ配
管クリーン中(P40,41)に
点滅します。

凝縮水排水中表示 CL

【ドレン三方弁式の給湯暖房機の場合】
凝縮水を浴室内に排水しているときに点滅
します。(機器本体編の取扱説明書)

上記の表示画面は説明用です。
実際は、運転の状態によって、
異なる表示をします。

■運転「ON」にすると

ふたの中の **ON/OFF** を押し、表示画面が点灯して運転「ON」
になります。

運転「ON」にしたときに表示する画面を「トップ画面」とい
い、給湯温度・時計・ふろ温度などを表示します。

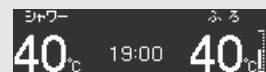

(トップ画面例)

※表示の節電中はトップ画面が消灯するため、節電中ランプ(P14)が点滅して運転「ON」であることを
お知らせします。

各部のなまえとはたらき 台所リモコン

MENU(メニュー) スイッチ

メニューを表示するときや、設定を完了(決定)してトップ画面に戻すときに。設定変更時に \oplus \ominus を押し、MENUの \bigcirc が点灯します。

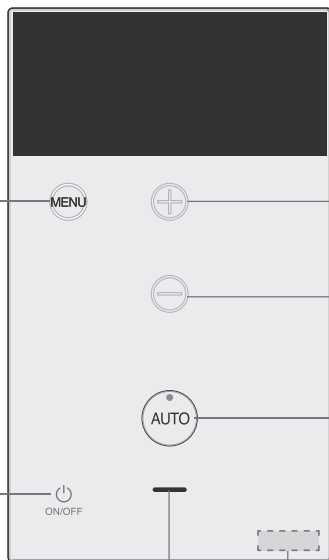

+- (設定) スイッチ

MENUスイッチを押し \oplus \ominus が点灯します。

AUTO(ふる自動) スイッチ・ランプ

お風呂にお湯をためて沸かすときに。 (P22)
2秒以上長押しすると、追いだきます。 (P29)

リモコン型番

運転スイッチ

運転のON/OFFに。 (P17)

スピーカー

台所リモコンは静電スイッチ*を採用しています。(AUTOを除く)
静電スイッチ*は、ぬれた手や手袋をした状態・スイッチ以外の部分に触れた状態のとき、スイッチ操作を受け付けられない場合があります。

*静電スイッチ…人体に帯びている静電気を検知するタッチスイッチです。
携帯電話やエレベータなどでよく使われています。

■表示画面

ロックマーク

このマークが点灯しているときは、お湯の温度が調節できません。 (P21)

HOT!(高温)マーク(赤)

お湯の温度を60℃に設定したときに表示します。 (P20)

heater(暖房)マーク

暖房中に点灯します。 (P33)

凍結予防マーク

凍結予防のためポンプが動作しているときに表示します。

給湯温度表示

(例: 40℃)

ふる温度表示

台所リモコンでふる自動スイッチを押し、追いだき操作をすると、約10秒間、ふる温度が点滅します。 (P22,29)

時計表示

時計表示設定をすると時計表示をします。 (P18)

故障表示

不具合が生じたとき、故障表示をします。
(機器本体編の取扱説明書)

熱洗浄中表示

【熱洗浄機能付の給湯暖房機の場合】
自動ふる配管クリーン中、熱めのお湯が出ているときに点滅します。

炎マーク

給湯・シャワー・お湯はり・追いだき・保温または暖房など燃焼中に点灯します。

時計マーク

時計合わせ中・時計表示中に点灯します。 (P18)

ECOマーク

エコ設定中に点灯します。 (P37)

音量マーク

音量変更中に点灯します。 (P43)

REHEAT(追いだき) マーク

追いだき中に点灯します。 (P29)

動作お知らせ ランプ

ふる自動の進行度合を点灯してお知らせします。 (P22)
また、追いだき中 (P29)、呼び出し中 (P32) に点滅します。

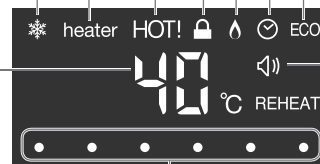

凝縮水排水中表示

【ドレン三方弁式の給湯暖房機の場合】
凝縮水を浴室内に排水しているときに点滅します。(機器本体編の取扱説明書)

上記の表示画面は説明用です。
実際は、運転の状態によって、異なる表示をします。

■運転「ON」にする

ON/OFF を押し、表示画面が点灯して運転「ON」になります。

運転「ON」にしたときに表示する画面を「トップ画面」といい、給湯温度などを表示します。

※表示の節電中はトップ画面が消灯するため、動作お知らせランプ(上記)が点滅して、運転「ON」であることをお知らせします。



(トップ画面例)

台所リモコンで時計を合わせる／ 時計を表示させる



浴室リモコンでは時計合わせはできません。

確認 運転「OFF」になっている場合は「ON」にする P17



時計を合わせる

操作

- 1** 初めて合わせるときは **MENU** を2回押す
2回目以降合わせるときは **MENU** を3回押す



- 2** **+** **-** を押して時計を合わせる



- * 一度押すごとに1分ずつ、長押しすると10分ずつ変わります。
- * 24時間表示です。

- 3** **MENU** を押す(設定完了)

- * 給湯温度表示に戻ります。
- * **MENU** を押さずに約20秒そのままにしても設定完了します。

時計を表示させる

操作

- 1** **MENU** を2回押す



- 2** **+** を押して「on」にする



- * **-** を押して「off」にすると時計表示を解除します。

- 3** **MENU** を押す(設定完了)



- * **MENU** を押さずに約20秒そのままにしても設定完了します。

- * 給湯温度が60°Cの場合は、やけど予防のため、時計表示「on」にしても時計表示しません。
- * 停電後または電源プラグを抜いたあと、再通電して時計を表示させると「-:-」になる場合がありますので、時計を合わせ直してください。
- * 通常、運転「OFF」のときは時計表示しませんが、運転「OFF」のときでも時計表示をするよう、設定を変更できます。(P46)

お湯を出す

給湯栓やシャワーを開けるとお湯が使えます



- * リモコンで運転「ON」にすればお湯が使えます。
- * 台所リモコンで説明します。

確認 【台所リモコン】

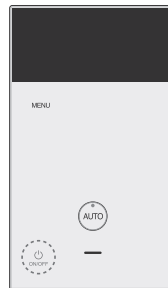

【浴室リモコン】



ふたを開けて操作

操作

- 1** **ON/OFF** を押して運転「ON」にする



* 現在の給湯温度を表示します。

- 2** 給湯栓を開ける
またはシャワーを出す



■ お湯を止めたいとき

- 1** 給湯栓を閉める
またはシャワーを止める

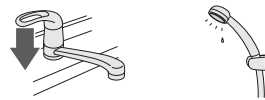

⚠ シャワーなどお湯の使用時は、リモコンに表示の温度をよく確かめ、手で湯温を確認してから使用する

60°Cの高温で使ったあと、あらためて使用するときは特に注意してください。やけど予防のため。



⊘ シャワー使用時に使用者以外が、リモコンの温度を変えたり、運転「OFF」にしたリ、「優先」を切り替えたりしない

高温に変更されたときのやけど予防のため。また、低温に変更されたり運転「OFF」にされると、冷水になって使用者が驚く原因になります。

お湯の温度を調節する

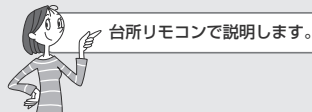

台所リモコンで説明します。

確認

- * 運転「OFF」になっている場合は「ON」にする(☞P15,17)
- * 操作するリモコンにが点灯していないことを確認する(が点灯しているときは☞P21)

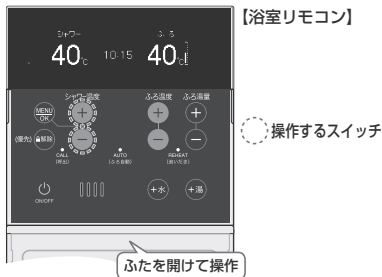

操作

- 1 台所リモコンのみ
MENU を1回押す



* 浴室リモコンでは、この操作は必要ありません。

- 2 を押して調節する



- * 1回押すごとに1段階ずつ、長押しすると連続で表示が変わります。ただし、44°C以上に上げるときは1回ずつ押してください。
- * が点灯している場合にを押すと、「ピピピ」と鳴って温度調節ができないことをお知らせします。

- 3 台所リモコンのみ
MENU を押す

* MENUを押さずに約20秒そのままにしても、設定完了します。

お湯の温度の設定範囲と目安

<60°C設定時の表示例> 約10秒間点滅→点灯

| | | | | | | | | | | | | | | | | |
|--------|----|----|----|----|-------|----|----|----|----|----|----|----|----|----|----|----|
| 32 | 35 | 37 | 38 | 39 | 40 | 41 | 42 | 43 | 44 | 45 | 46 | 47 | 48 | 50 | 55 | 60 |
| ぬるめ | | | | | | | | | | | | | | | | |
| 食器洗いなど | | | | | シャワー、 | | | | | | | | | | | 高温 |
| | | | | | 給湯など | | | | | | | | | | | |

例) 台所リモコン

←給湯温度の上限(最高温度)を設定できます☞P49→

- * 目安の温度ですので、季節や配管の長さなどの条件により、実際の温度とは異なります。
- * 夏季など水温が高いときに、低い給湯温度(ぬるめ、食器洗いなど)に設定した場合、設定された温度より高いお湯が出る場合がありますので、必要に応じて水を混ぜ湯温を確認してからお使いください。
- * 表示の温度をよく確かめてから使用してください。高温で使ったあと、あらためて使用するときは特に注意してください。
- * サーモスタット式混合水栓をご使用の場合、水栓によってハンドルの設定よりぬるいお湯が出る場合があります。その場合は、リモコンの給湯温度をハンドルの温度より5~10°C高めに設定してください。詳しくは水栓の取扱説明書をご覧ください。*ただし、エコ設定をするときは、リモコンの給湯温度をやけどしない温度に設定してください。(P37, 38)



シャワー使用時に使用者以外が、リモコンの温度を変えたり、運転「OFF」にした時、「優先」を切り替えたりしない

高温に変更されたときのやけど予防のため。また、低温に変更されたり運転「OFF」にされると、冷水になって使用者が驚く原因になります。

お湯の温度を調節できないときは 優先切替

台所リモコンで温度を調節できないとき

確認 が点灯しているとき



台所リモコンでの操作

- 1 を押して「OFF」にし、「ON」にする



- * 台所リモコンで記憶していた給湯温度を表示します。
- * 運転が停止するため、ご注意ください。運転を停止させたくない場合は、浴室リモコンのを押して切り替えてください。

浴室リモコンで温度を調節できないとき

確認 が点灯しているとき

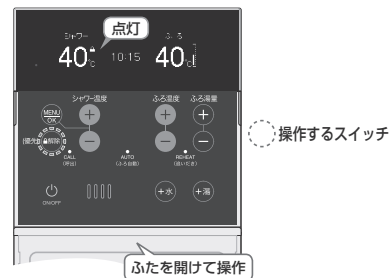

浴室リモコンでの操作

- 1 を押す



- * 浴室リモコンで記憶していた給湯温度を表示します。
- * 再度を押すと、台所リモコンに優先が切り替わります。(☞下記)

「優先」とは

- 運転を「ON」にしたリモコンが優先になります。
- 浴室リモコンのを押して、リモコンの優先を切り替えることができます。



シャワー使用時に使用者以外が、リモコンの温度を変えたり、運転「OFF」にした時、「優先」を切り替えたりしない

高温に変更されたときのやけど予防のため。また、低温に変更されたり運転「OFF」にされると、冷水になって使用者が驚く原因になります。

お風呂にお湯をためて沸かす **ふろ自動**

自動でお風呂にお湯をためます



準備

- 排水栓を閉める
- 循環アダプターにフィルターがついていることを確認する
- ふたをする

操作

1 AUTO を押す

ふろ自動開始

- * AUTOランプ点灯→約10秒後点滅。
- * 台所リモコンで操作すると、ふろ温度が約10秒間点滅したあと、給湯温度表示に戻ります。
- * 燃焼中は マーク点灯。

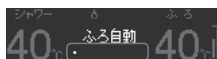

* 動作お知らせランプでお湯はり(沸かし直し)の進行度合をお知らせします。



お湯はり開始 → 沸き上がり
左から順に点灯

* 入浴できる状態に近づくと、音声でお知らせします。

沸き上がり

- * AUTOランプ点灯。
- * メロディと音声でお知らせします。

浴室リモコンで説明します。

確認

- * 運転「OFF」になっている場合は「ON」にする P15,17
- * ふろ温度・ふろ湯量を確認する



* ふろ温度・ふろ湯量調節 P26,27



操作するスイッチ



操作するスイッチ

故障ではありません

* ふろ自動を始めると、しばらくは浴槽の循環アダプターからお湯が出たり止まったりします。残り湯の量を確認しているためで、故障ではありません。

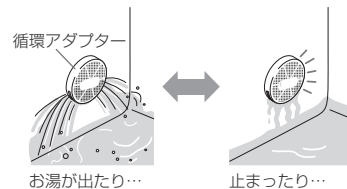

- * 沸き上がらないうちに、何度も の「切」「入」をくりかえすと、お湯があふれることがあります。
- * 水温が高いときや、ふろ温度を低く設定しているときは、お湯はりの初めに水が出る場合があります。

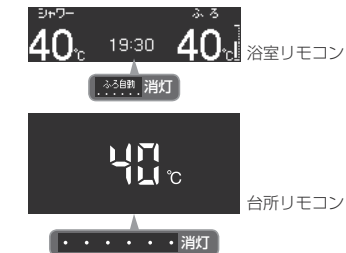

自動保温・自動たし湯

- * 自動たし湯は全自動タイプのみ。
- * 自動保温・自動たし湯の燃焼中は マーク点灯。
- * 自動保温・自動たし湯の時間を変更したり P48、自動たし湯をしないようにしたり P49) できます。

- ふろ自動をやめたいとき
- 沸き上がり後、自動保温・自動たし湯の必要がないとき

1 AUTO を押す

- * AUTOランプ消灯。
- * トップ画面に戻ります。

- * AUTO(ふろ自動)ランプ点滅中に台所やシャワーでお湯を使うと、ふろ自動を中断します。お湯を使い終わると再開します。
- * 浴槽のお湯(水)を排水する場合は、 ランプが消灯していることを確認してください。
- * 入浴剤を使用するときの注意 機器本体編の取扱説明書「必ずお守りください(安全上の注意)」



警告 浴槽の湯温を手で確認してから入浴するやけど予防のため。

残り湯を沸かし直す ふろ自動

メモ

全自動
タイプ

 を押すだけで、
設定したふろ温度・ふろ湯量で
沸かし直しできます

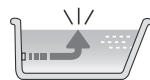

自動
タイプ

● 残り湯の量が充分あるとき(循環アダプターがかかっているとき)

→ 「追いだき(P28)」で沸かし直して
ください

※  でも沸かし直しできますが、
沸き上がりの湯量がばらつき、あふれる
場合があります。
※ふろ設定温度と残り湯の温度が近い場合、
残り湯はそのまま沸かし直します。
※給湯暖房機の種類によっては、前回ふろ
自動スイッチで沸かしてから4時間以内の
場合、残り湯の量はそのまま沸かし直
します。



● 残り湯が循環アダプターより下にあるとき

→  で沸かし直してください

設定量分のお湯はりをするため、残り湯の
量だけ沸き上がりの量が増えますのであ
ふれにご注意ください。

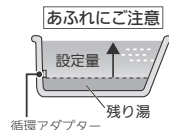

*残り湯を沸かし直す場合は、ふろ自動ではじめからお湯はりするよりも、沸き上がり時刻が遅くなります。(残り湯の湯温によって異なります)

ふろ自動ではじめからお湯はりしたほうが、ガス消費量は少なくなります。残り湯を沸かし直す場合と比べてそれほど大きな差はありません。

*残り湯の沸かし直し(ふろ自動)と、給湯または暖房を同時に使うと、循環アダプターから出るお湯の温度が変化したり、沸き上がりが遅くなったりする場合があります。

沸き上がりのふる温度を調節する

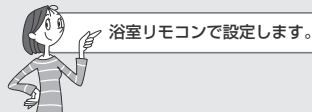

浴室リモコンで設定します。

確認

運転「OFF」になっている場合は「ON」にする P15



操作するスイッチ

ふたを開けて操作

操作

1 **+** を押しお好みの温度に調節する



- * 1回押すごとに1°Cずつ、長押しすると連続で表示が変わります。ただし、46°C以上に上げるときは1回ずつ押してください。
- * 変更した温度は記憶します。

ふる温度の設定範囲と目安

| ふる温度の設定範囲と目安 (°C) | | | | | | | | | | | | | | | |
|-------------------|----|----|----|-----|----|----|----|-----|----|----|----|----|----|----|----|
| 33 | 34 | 35 | 36 | 37 | 38 | 39 | 40 | 41 | 42 | 43 | 44 | 45 | 46 | 47 | 48 |
| ぬるめ | | | | ふつう | | | | あつめ | | | | | | | |

ふる温度の上限(最高温度)を設定できます P50

- * 設定するふる温度は目安です。
- * 実際の沸き上がり温度と設定温度は、季節や配管の長さなどの条件により異なります。

沸き上がりのふる湯量を調節する

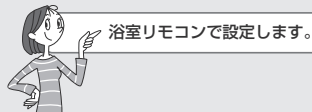

浴室リモコンで設定します。

確認

運転「OFF」になっている場合は「ON」にする P15



操作するスイッチ

ふたを開けて操作

操作

1 **+** を押しお好みの湯量に調節する

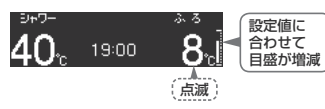

- * 変更した湯量は記憶します。
- * 操作後約5秒たつと、元の画面に戻ります。

ふる湯量の設定範囲と目安

全自動タイプ

| ふる湯量表示 | [6]を基準とした水位(目安) | ※基準[6]の水位は、設置されている浴槽の形状などによって異なります。 ※水位の数値は目安です。浴槽の形状などによって、誤差が生じます。 ※循環アダプターの中心が浴槽底面から10cmのときの基準[6]の水位は、約38cmです。 |
|--------|-----------------|---|
| 11 | +10cm | |
| 10 | +8cm | |
| 9 | +6cm | |
| 8 | +4cm | |
| 7 | +2cm | |
| 6 | 基準 | |
| 5 | -2cm | |
| 4 | -4cm | |
| 3 | -6cm | |
| 2 | -8cm | |
| 1 | -10cm | |

□ = 初期設定(工場出荷時)

自動タイプ

| ふる湯量表示 | 湯量(目安) | 浴槽の大きさ(目安) |
|--------|----------|------------|
| 11 | 330 リットル | |
| 10 | 300 リットル | 1600タイプ |
| 9 | 270 リットル | |
| 8 | 245 リットル | 1400タイプ |
| 7 | 220 リットル | |
| 6 | 200 リットル | 1200タイプ |
| 5 | 180 リットル | 1100タイプ |
| 4 | 165 リットル | 900タイプ |
| 3 | 150 リットル | 800タイプ |
| 2 | 140 リットル | } 洋バス |
| 1 | 130 リットル | |

□ = 初期設定(工場出荷時)

* 設定したふる湯量どおりに沸き上がらないのはなぜ? (機器本体編の取扱説明書「故障・異常かな?」と思ったら)

ぬるいお風呂のお湯を沸かす 追いだき

お湯をあつてできます

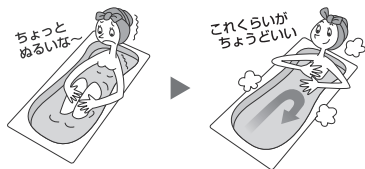

準備

浴槽の循環アダプター上部より5cm以上お湯(水)が入っているか確認する

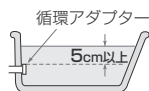

浴室リモコンで追いだきするとき

確認 運転「OFF」になっている場合は「ON」にする P15

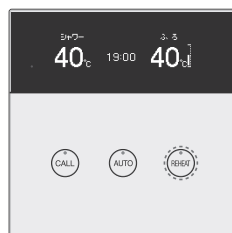

操作するスイッチ

浴室リモコンでの操作

1 REHEAT を押す

追いだき開始

- * REHEAT ランプ点灯。
- * 燃焼中は A マーク点灯。



動きます

追いだき完了



- * REHEAT ランプ消灯。

追いだきを途中でやめたいとき

1 REHEAT を押す

- * REHEAT ランプ消灯。
- * トップ画面に戻ります。

* 浴槽のお湯の温度 + 約1℃まで沸かし、その時設定温度に達していなかった場合には、設定温度まで沸かします。それ以降は1回押すと1℃上がり、くりかえし押すと設定温度+3℃を上限に(設定温度45℃以上の場合には、約48℃まで)追いだきします。やけどに注意してください。
* 給湯暖房機の種類によっては、くりかえし押すと約50℃まで追いだきします。やけどに注意してください。

* AUTO(ふる自動)ランプ点滅中は、追いだきをするできません。

* 追いだきと、給湯または暖房を同時に使うと、循環アダプターから出るお湯の温度が変化したり、沸き上がりが遅くなったりする場合があります。

台所リモコンで追いだきするとき

確認 運転「OFF」になっている場合は「ON」にする P17

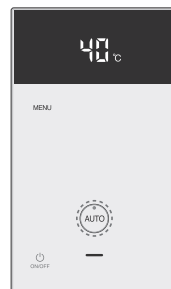

操作するスイッチ

台所リモコンでの操作

1 AUTO を2秒以上長押しする

追いだき開始

- * AUTO ランプ点灯。
- * 燃焼中は A マーク点灯。
- ふる温度点滅→約10秒後、給湯温度に戻る



動きます

追いだき完了

- * AUTO ランプ消灯。
- * メロディでお知らせします。



追いだきを途中でやめたいとき

1 AUTO を押す

- * AUTO ランプ消灯。
- * ふる自動の保温中に、台所リモコンで追いだきをやめると、ふる自動も終了します。

* 設定したふる温度まで追いだきします。
* AUTO(ふる自動)ランプ点滅中、点灯中は、追いだきをするできません。
* 追いだきと、給湯または暖房を同時に使うと、循環アダプターから出るお湯の温度が変化したり、沸き上がりが遅くなったりする場合があります。

お風呂にお湯をたして増やす たし湯

お湯を増やすことができます

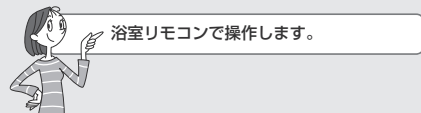
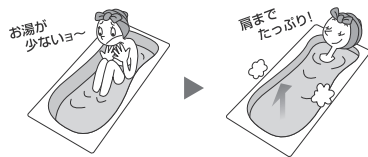

確認 運転「OFF」になっている場合は「ON」にする ☞ P15

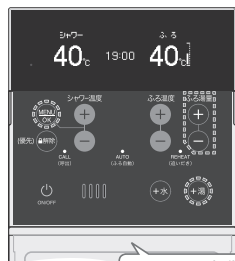

操作するスイッチ

ふたを開けて操作

操作

1 **+湯** を押す

たし湯開始



*約10秒間表示。

お風呂に水をたしてぬるくする たし水

お湯をぬるくできます

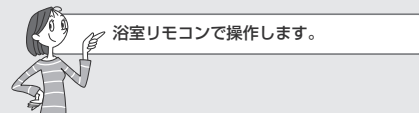
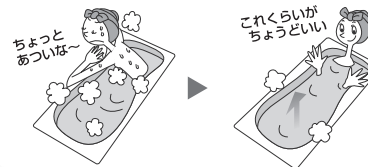

確認 運転「OFF」になっている場合は「ON」にする ☞ P15



操作するスイッチ

ふたを開けて操作

操作

1 **+水** を押す

たし水開始



*約10秒間表示。



動きます

- *設定したお風呂の温度のお湯を約20リットルたし湯します。
- *燃焼中は マーク点灯。

たし湯完了

- *トップ画面に戻ります。

■ たし湯の量を変えたいとき

①手順1で **+湯** を押したときに



ふるぬ量 例)20リットル

+湯 を押してお好みの量に設定する

- *10、20、40、60、80、100リットルの設定ができます。

② **MENU OK** を押す

- *たし湯中の画面になります。
- * **MENU OK** を押さずに約10秒間そのままにしても設定を完了し、たし湯中の画面になります。
- *変更した量は記憶しません。

■ たし湯を途中でやめたいとき

1 **+湯** を押す

- *トップ画面に戻ります。

- *たし湯中に台所やシャワーでお湯を使うと、たし湯を中断します。お湯を使い終わると再開します。
- *AUTO(ふる自動)ランプ点滅中は、たし湯をすることができません。



動きます

- *水が約10リットル入り、その後設定したお風呂の温度のお湯が約3リットル入ります。(お湯が入るとき マークが点灯します)

たし水完了

- *トップ画面に戻ります。

■ たし水の量を変えたいとき

①手順1で **+水** を押したときに



ふるぬ量 例)10リットル

+水 を押してお好みの量に設定する

- *10、20、30、40、50、60リットルの設定ができます。

② **MENU OK** を押す

- *たし水中の画面になります。
- * **MENU OK** を押さずに約10秒間そのままにしても設定を完了し、たし水中の画面になります。
- *変更した量は記憶しません。

■ たし水を途中でやめたいとき

1 **+水** を押す

- *トップ画面に戻ります。
- *たし水を途中でやめても、設定したお風呂の温度のお湯が約3リットル入ります。(お湯が入るとき、 マークが点灯します)

- *たし水中に台所やシャワーでお湯を使うと、たし水を中断します。お湯を使い終わると再開します。
- *AUTO(ふる自動)ランプ点滅中は、たし水を行うことができません。

浴室から台所リモコンの チャイムを鳴らす 呼び出し

浴室にいるときに、何か必要な物があつたり
気分が悪くなって人を呼びたいとき、
呼出スイッチで知らせることができます
(インターホンではないので会話はできません)

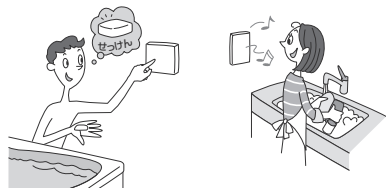

確認

運転「ON」「OFF」に関係なく
呼び出しできます

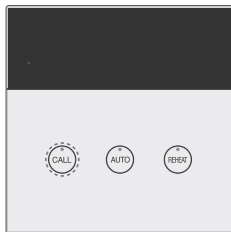

○ 操作するスイッチ

操作

1 CALL を押す

- *チャイムが鳴って呼び出します。
- *CALLランプ点灯→消灯。

呼び出し中、表示



浴室リモコン

呼び出し中、動きます



台所リモコン

呼び出し中、動きます

- *押し続けると、手を離すまでチャイムをくりかえします。

*「リモコンの音量」(P42)が「なし」の設定でも、呼び出し音は鳴ります。

暖房する

暖房放熱器の操作で
暖房できます



- *リモコン操作はありません。
- *リモコンの運転「ON」「OFF」に関係なく、暖房できます。

暖房放熱器での操作

1 暖房する部屋の 暖房放熱器の運転スイッチを 「入」にする



台所リモコン

浴室リモコン

- *パネルヒーターが併設されている場合は、パネルヒーターのバルブを開けておくと同時に暖房します。

2 暖房放熱器の温度などを 調節する

(調節機能のある暖房放熱器のみ)

- *暖房放熱器の調節方法などについては、暖房放熱器側の取扱説明書に従ってください。

■ 暖房をやめたいとき

1 暖房放熱器の運転スイッチを「切」にする



台所リモコン

浴室リモコン

暖房時の音が気になるときは 静音

通常、暖房開始時は最大能力運転となりますが、静音設定することで暖房能力を低下させ、運転音を下げることができます。

※冷え込みが厳しいときは、あたたまりにくいことがあります。

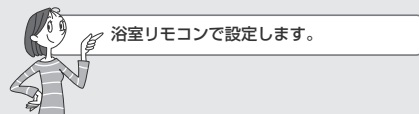

確認 運転「ON」「OFF」に関係なく設定できます

操作するスイッチ

ふたを開けて操作

操作

1 MENU OK を押す

メニュー終了
エコ設定
お湯使用量表示 (例) 運転「ON」時

シャワー温度

2 + を押して「静音」を選ぶ

エコ設定
お湯使用量表示
静音

3 MENU OK を押す

静音
する
しない

シャワー温度

4 + を押して「する」を選ぶ

静音
する
しない

5 MENU OK を押す

点灯

シャワー 目 みる
40℃ 19:00 40℃

* MENU OK を押さずに約20秒そのままにしても設定完了します。

■ 静音設定をやめたいとき

手順1~5の要領で、「しない」に設定する

消灯

シャワー 目 みる
40℃ 19:00 40℃

「エコ設定」でかんたんエコライフ

「エコ設定」をするだけで省エネ・節約

給湯でエコ

- 給湯量を自動調節します (給湯量はお好みで変更できます)
- 設定した給湯温度より約1℃低い温度のお湯が出ます

●こんなときにも

- お湯を勢いよく出すと水ハネするときに
- 子供がお湯をたくさん出しすぎるときに

お風呂でエコ

- 設定したふる湯量より少なくお湯はります
全自動タイプ：約1cm
自動タイプ：約10リットル
- 設定したふる温度より約1℃低い温度で保温します
- ＜エコふる自動 または 最適ふる自動＞
給湯暖房機が自動的に湯量やガスを最適に調節して、エコ効果の最も高い熱効率でお湯はります*
※給湯暖房機の種類によっては、この機能はありません。(P59)
- ★保温性の高い浴槽をお使いの場合など、設置状況や使用環境により、十分な効果が得られない場合があります。

「エコ設定」でかんたんエコライフ(つづき)

「エコ設定」で省エネ・節約する

エコ設定時の給湯について、以下のことにご注意ください

- * 「エコ」機能を効果的にお使いいただくために、エコ設定中(給湯量「OFF」設定時を除く)は、水を混ぜずにお湯を使用してください。
水を混ぜずにお湯を出しているときは、給湯温度に注意して使用してください。(高温に設定している場合は、特に注意してください)
サーモスタート式混合水栓の場合は、水が混ざらないように最高温度側にして、お湯を使用してください。
* 最高温度にしないと、お湯にならない場合があります。また、設定した量より多くお湯が出る場合があります。
- * リモコンの給湯温度を高温に設定し、サーモスタート式混合水栓などで水を混ぜて使用される場合は、エコ設定の給湯量を「上限なし」に設定して使用してください。
- * お湯の使用中に、エコ設定を解除しないでください。(高温のお湯が出る場合があります)
- * 水の量は自動調節できません。
- * 2か所以上でお湯を使うと、さらにお湯の量が減ります。
- * 給湯暖房機の種類・給湯温度・季節・配管の長さなどの条件により、設定した給湯量とおりに出ない場合があります。

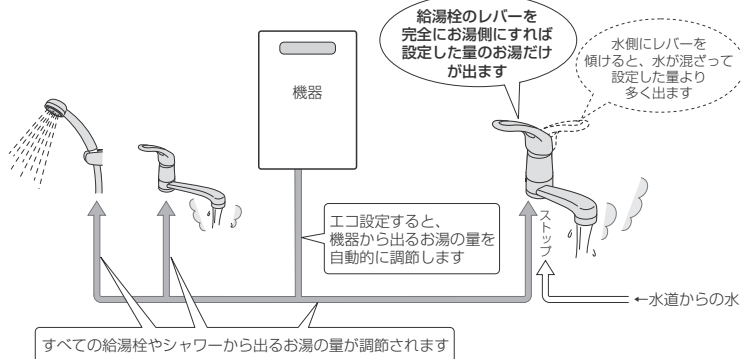

台所リモコンでエコ設定する

- 確認**
- * 運転「OFF」になっている場合は「ON」にする P17
 - * 給湯温度がやけどしない温度であることを確認する



操作

- 1** MENU を5回押す
(時計合わせをしていないとき: 4回押す)



- 2** ⊕ を押して「on」にする



* 前回設定した給湯量が点滅します。

3 MENU を押す



- * MENU を押さずに約10秒そのままにしても、トップ画面に戻ります。
- * 運転を「OFF」にするとECOマークは消灯しますが、エコ設定は解除されません。運転を「ON」にするとECOマークが点灯します。

■ 給湯量を変更したいとき

- ① 手順②で給湯量点滅中に、⊕ ⊖ を押してお好みの量に変更する

- ② MENU を押す
- * OFF(給湯量の制限をしない)、8リットル、10リットル、12リットル/分の設定ができます。変更した給湯量は記憶します。
 - * MENU を押さずに約10秒そのままにしても、トップ画面に戻ります。
 - * 給湯量を表示していない場合は、いったんエコ設定を「OFF」にし、再度「ON」に設定して給湯量を表示させてください。

■ エコ設定をやめたいとき

- 手順①～③の要領で、②のときに、⊖ を押して「OFF」にする



「エコ設定」で省エネ・節約する(つづき)

浴室リモコンでエコ設定する

確認

- * 運転「OFF」になっている場合は「ON」にする P15
- * 給湯温度がやけどしない温度であることを確認する



確認

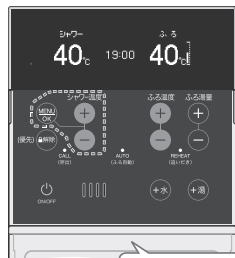

ふたを開けて操作

操作するスイッチ

操作

- 1 MENU OK を押し、 を押して「エコ設定」を選ぶ



- 2 MENU OK を押し、 を押して「する」を選ぶ



* 前回設定した給湯量を表示します。

- 3 MENU OK を押す



- * MENU を押さずに約10秒そのままにしても、トップ画面に戻ります。
- * 運転を「OFF」にするとECOマークは消灯しますが、エコ設定は解除されません。運転を「ON」にするとECOマークが点灯します。

■ 給湯量を変更したいとき

- ① 手順2で給湯量表示中に、



を押してお好みの量に変更する

- ② MENU OK を押す

- * しない(給湯量の制限をしない)、8リットル、10リットル、12リットル/分の設定ができます。変更した給湯量は記憶します。
- * MENU を押さずに約10秒そのままにしても、トップ画面に戻ります。
- * 給湯量を表示していない場合は、いったんエコ設定を「しない」にし、再度「する」に設定して給湯量を表示させてください。

■ エコ設定をやめたいとき

- ① 手順2で「しない」を選ぶ



- ② MENU OK を押す



* 停電したり電源プラグを抜くと、エコ設定は解除されます。(設定した給湯量は変わりません)

浴室リモコンの表示を英語に変更する

確認

運転「ON」「OFF」に関係なく設定できます

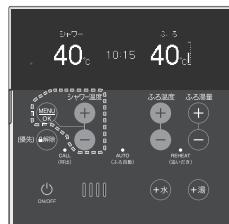

操作するスイッチ

ふたを開けて操作

操作

- 1 MENU OK を押す



- 2 を押して「日本語表示」を選ぶ

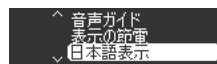

- 3 MENU OK を押し、 を押して「しない」を選ぶ



- 4 MENU OK を押す(設定完了)

* 英語表示に切り替わります。

■ 日本語の表示に戻りたいとき

- ① 手順1～③の要領で、「する」を選ぶ



- ② MENU OK を押す

* 日本語表示に切り替わります。

日本語表示の例

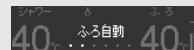
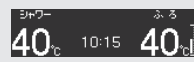

英語表示の例



自動ふる配管クリーンについて 全自動タイプ



- 「ふる配管クリーン」は、ふる配管内に新しいお湯を流して、ふる配管内の残り湯を押し出す機能です。
- 熱洗浄機能付の給湯暖房機の場合は、熱めのお湯を流して、ふる配管内についている皮脂などを落とします。

準備

排水栓を抜く前に、条件1~3をすべて満たしているか確認する

条件1 **AUTO** (ふる自動)でおふるを沸かしましたか？

そのあと追いかしたり、**ON/OFF**にしても問題ありません。

AUTO でお湯はり終了後のお知らせの後も、ふるポンプがしばらく回っています。

AUTO を「切」にするのは、お知らせの約2分以上経過後にしてください。自動ふる配管クリーンが作動しない場合があります。

条件2 今、残り湯は循環アダプターの上部より5cm以上ありますか？

循環アダプター

今、上に残り湯があっても、一度循環アダプターより下になったあとで、たし湯操作をしたり給湯栓などからお湯を増やした場合は、作動しません。

条件3 今、**AUTO** ランプは消灯していますか？

【条件を満たしていない場合】
自動ふる配管クリーンは作動しないので、手動ふる配管クリーン(☞P41)をおこなってください。

ON/OFF を押して運転「ON」にする

手動でふる配管クリーンをする

準備

浴槽の残り湯を排水する



浴室リモコンで操作します。

確認 運転「OFF」になっている場合は「ON」にする☞P15

操作するスイッチ

ふたを開けて操作

操作

1 **MENU OK** を押す

メニュー終了
温度設定
お湯使用量表示

シャワー温度

2 **+** を押して「配管クリーン」を選ぶ

お湯使用量表示
静音
配管クリーン

1 排水栓を抜く

●次の場合は、条件が揃っていても自動ふる配管クリーンがはたらかないことがあります。
*給湯やシャワーの使用中に排水栓を抜いたとき。
*排水スピードが遅いとき。
(例：浴槽の排水口が詰まっているなど)
●市販または洗濯機付属のふる水ポンプなどで浴槽水をくみ上げた場合、浴槽水の減るスピードによっては、作動したり作動しなかったりすることがあります。

残り湯が循環アダプター付近になると…
ふる配管クリーン開始

お湯が出てきます

浴室リモコンの表示例

燃焼中 点灯
点灯★

★熱洗浄機能付の給湯暖房機の場合は、【クリーン】と動作お知らせ表示のかわりに「HCL」が点滅します

【熱洗浄機能がない給湯暖房機の場合】
機器がふる設定温度のお湯を約4.5リットル流して、ふる配管内の残り湯を押し出し、自動的に止まります。
※ふる配管が長い場合や給湯暖房機の種類によっては約7リットル

【熱洗浄機能付の給湯暖房機の場合】
機器が熱めのお湯を約7リットル流して、ふる配管内の残り湯を押し出し、自動的に止まります。
このとき、リモコンに「HCL」の表示が点滅して、熱めのお湯が出ることをお知らせします。

- *残り湯が多いときなど、ふる配管クリーンのお湯が出ていないの見えない場合もあります。
- *途中でふる配管クリーンをやめたいときは、運転「OFF」にしてください。

- *配管を洗浄する機能ではありませんが、日常のお手入れとしてふる配管クリーンを使うと、湯あかはたまりにくくなります。
- *ふる配管クリーン中に台所やシャワーでお湯を使うと、ふる配管クリーンを中断します。お湯を使い終わると再開します。

3 **MENU OK** を押す

配管クリーン
する
しない

シャワー温度

4 **+** を押して「する」を選ぶ

配管クリーン
する
しない

5 **MENU OK** を押す

すぐにふる配管クリーンを開始

シャワー温度

40℃ **【クリーン】** 40℃

動きます

- *機器がふる設定温度のお湯を約7リットル流して、ふる配管内の残り湯を押し出します。
- *燃焼中は **HCL** マーク点灯。

途中でふる配管クリーンをやめたいとき

手順1~5の要領で、「しない」にする
(運転を「OFF」にしても終了します)

- *配管を洗浄する機能ではありませんが、日常のお手入れとしてふる配管クリーンを使うと、湯あかはたまりにくくなります。
- *ふる配管クリーン中に台所やシャワーでお湯を使うと、ふる配管クリーンを中断します。お湯を使い終わると再開します。
- *たし湯(☞P30)やたし水(☞P31)の操作でも、ふる配管内の残り湯をお湯または水で流すことができます。
- *熱洗浄機能付の給湯暖房機の場合でも、手動でふる配管クリーンをした場合は、ふる設定温度のお湯が流れます。(「HCL」は表示しません)

リモコンの音量を変更する

それぞれのリモコンの音量を変えることができます



*リモコンの「操作音」「音声ガイド」「呼び出し音」「メロディ」の音量が変わります。

操作音とは：スイッチを押したときに鳴る音のこと。

音声ガイドとは：スイッチ操作の受付・沸き上がり状況などをお知らせする声のこと。

*変更したリモコンのみ音量が変わります。

浴室リモコンの音量を変更する

確認 運転「ON」「OFF」に関係なく設定できます



操作するスイッチ

ふたを開けて操作

操作

1 MENU を押す



2 + - を押して「音量」を選ぶ

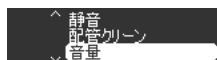

3 MENU OK を押し、^{シャワー温度} + - を押して音量を変更する



*現在の音量を表示します。

*なし、小、中、大で変更できます。

4 MENU OK を押す(音量変更完了)

*元の画面に戻ります。

*MENU OK を押さずに約20秒そのままにしても設定完了します。

*「なし」に設定しても、呼び出し音(☞P32)は鳴ります。

■浴室リモコンの「音声ガイド」のみ消したいとき

P47,48をご覧ください

台所リモコンの音量を変更する

確認

*運転「OFF」になっている場合は「ON」にする(☞P17)

*台所リモコンでは、運転「OFF」での音量変更はできません

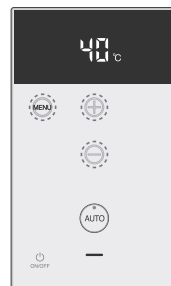

操作するスイッチ

操作

1 MENU を4回押す

(時計合わせをしていないとき：3回押す)



*現在の音量表示が約20秒間点滅。

2 + - を押して音量を変更する

*音量表示点滅中に変更できます。

*0、1、2、3で変更できます。

(「0」は音量なし)

3 MENU を押す(音量変更完了)

*元の画面に戻ります。

*音量なしに設定しても、呼び出し音(☞P32)は鳴ります。

■台所リモコンの「音声ガイド」のみ消したいとき

P46をご覧ください

「沸き上がりのお知らせ」のみ消したいとき

沸き上がり前「ビビビ音」+「もうすぐお風呂が沸きます」沸き上がりメロディ+「お風呂が沸きました」のみ消すことができます。

P47,49をご覧ください

どれくらいお湯を使用しているか確認する

「お湯使用量表示」を設定しておく、
現在のお湯使用量を浴室リモコンで確認できます



浴室リモコンで設定・確認ができます。

確認 運転「OFF」になっている場合は「ON」にする P15

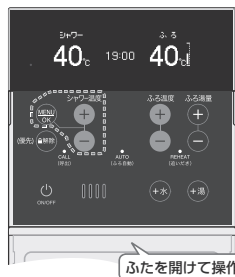

操作するスイッチ

操作

1 MENU OK を押す



2 + - を押して

「お湯使用量表示」を選ぶ



3 MENU OK を押し、+ - を押して

「する」を選ぶ



4 MENU OK を押す(設定完了)

* トップ画面に戻ります。

■ お湯使用量表示をやめたいとき

①手順①～③の要領で、「しない」を選ぶ



② MENU OK を押す

設定中の画面の見かた

* お湯を使うと…



「ふる」が「オユ・シヨウリョウ」に切り替わる



お湯使用量を表示

* お湯使用量表示は、約5秒毎に更新します。

* お湯を止めると…



約30秒後



ふる温度表示に戻る

■ 5分以内に、再びお湯を使うと…

* お湯使用量を継続して表示します。
(上記の例では、120リットルから継続)

*ただし、5分以内でも(AUTO)を押すと、お湯使用量の積算がリセットされ、1リットルから表示が再スタートします。

■ 5分以上経過後、再びお湯を使うと…

* お湯使用量の積算がリセットされ、1リットルから表示が再スタートします。

* 浴室以外で使ったお湯の量も積算します。
* 以下の操作中や動作中は、お湯使用量表示をしません。

ふる自動中(保温を除く)、追いだき中、呼び出し中、たし湯中、たし水中、ふる温度設定中、ふる湯量設定中、ふる配管クリーン中、メニュー操作中

*ふる自動中以外は、お湯使用量表示をしていなくても、積算はしています。

*自動保温中は、お湯使用量表示します。

*運転「OFF」にすると、お湯使用量表示の設定は解除されませんが、お湯使用量の積算はリセットします。

使い勝手に合わせて設定を変更する

「MENU」スイッチを使えば、使い勝手に合わせて設定を変更することができます。
台所リモコン、浴室リモコン、それぞれのメニュー項目を選んで設定を変更してみましょう。

台所リモコンで設定を変更する

メニュー項目と操作方法

*運転「ON」時と「OFF」時では、表示するメニュー項目が異なります。

| メニュー項目 | 初期設定 | 初期化※1 | 参照ページ |
|------------------|---------|-------|-------|
| ■運転「ON」時 | | | |
| 給湯温度設定 | 40℃ | — | 20 |
| 時計表示※2 | oFF | — | 18 |
| 時計合わせ | - : - - | — | 18 |
| 音量 | 2 | ○ | 43 |
| エコ設定 | oFF | — | 37 |
| ■運転「OFF」時 | | | |
| 1 (音声ガイド) | on | ○ | 46 |
| 2 (表示の節電) | 1 | ○ | 8,46 |
| 24 (スイッチ感度) | 2 | ○ | 46 |

*台所リモコンのメニュー項目は、英数字のみで表示します。
例)メニュー項目で「音量」を選んだ場合、設定中の数字「2」などを表示します。

*1:「○」印は、浴室リモコンで「全設定初期化」(P50)を
すると初期化されるメニュー項目です。

*2:時刻未設定時は、表示しません。

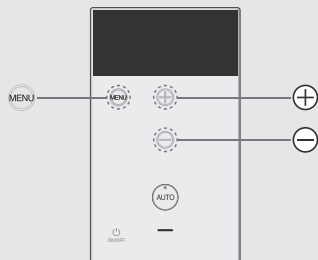

運転「ON」時の操作

- 1 MENU をくりかえし押し、メニュー項目を選ぶ
- 2 (+) (-) を押して設定を変更する

運転「OFF」時の操作

- 1 MENU を長押しする(表示が出るまで)
- 2 MENU をくりかえし押し、メニュー項目を選ぶ
- 3 (+) (-) を押して設定を変更する

運転「OFF」時のメニュー内容

運転「ON」時のメニューについては、P18~43の操作説明で説明しています。

1 台所リモコンの音声ガイド

台所リモコンの音声ガイドあり・なしを変更したいときに。

- on: 音声ガイドあり
- oF: 音声ガイドなし

2 台所リモコンの「表示の節電」と時計表示

「表示の節電」によって表示が消えないようにしたいときや、運転「OFF」でも時計を表示させたいときなどに。

- 1: 表示の節電をする
運転「OFF」時は時計表示をしない
- 2: 表示の節電をしない
運転「OFF」時は時計表示をしない
- 3: 表示の節電をしない
運転「OFF」時でも時計表示をする

*時計表示するためには、時計表示設定(P18)をする必要があります。

24 台所リモコンのスイッチ感度

ON/OFF 運転スイッチ、MENU MENUスイッチ、
(+) (-) スwitchの受付感度を変更したいときに。

- 3: 高い
- 2: 標準
- 1: 低い

ユーザー設定

浴室リモコンで設定を変更する

メニュー項目と操作方法

*運転「ON」時と「OFF」時では、表示するメニュー項目が異なります。

| メニュー項目 | 初期設定 | 初期化※1 | 参照ページ |
|------------------|------|-------|-------|
| ■運転「ON」時 | | | |
| メニュー終了 | — | — | — |
| エコ設定 | しない | — | 38 |
| お湯使用量表示 | しない | — | 44 |
| 静音 | しない | — | 34,48 |
| 配管クリーン | しない | — | 41 |
| 音量 | 中 | ○ | 42,48 |
| 音声ガイド | あり | ○ | 48 |
| 表示の節電 | する | ○ | 48 |
| 日本語表示 | する | ○ | 39,48 |
| ■運転「OFF」時 | | | |
| メニュー終了 | — | — | — |
| 静音 | しない | — | 34,48 |
| 音量 | 中 | ○ | 42,48 |
| 音声ガイド | あり | ○ | 48 |
| 表示の節電 | する | ○ | 48 |
| 日本語表示 | する | ○ | 39,48 |
| ふる保温時間 | 4時間 | ○ | 48 |
| 自動ふる配管クリーン※2 | する2 | — | 49 |
| ふる自動保温設定※2 | 全自動 | ○ | 49 |
| 給湯最高温度 | 60℃ | ○ | 49 |
| お湯はり一時中断 | する | ○ | 49 |
| 追いだし温度 | 標準 | ○ | 49 |
| お湯はり完了報知 | 1回 | ○ | 49 |
| 追いだし完了報知 | しない | ○ | 50 |
| 乾燥終了報知※3 | しない | ○ | 50 |
| 機器の水抜き | しない | — | 50 |
| ふる最高温度 | 標準 | ○ | 50 |
| 全設定初期化 | しない | — | 50 |

*1:「○」印は、「全設定初期化」(P50)をすると初期化されるメニュー項目です。

*2:全自動タイプのみ表示します。

*3:対応する浴室暖房乾燥機がある場合に表示します。

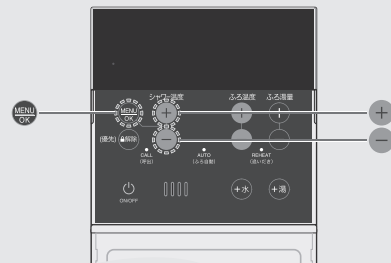

操作

- 1 MENU を押す
シャワー温度
- 2 (+) (-) を押してメニュー項目を選び、MENU を押す
シャワー温度
- 3 (+) (-) を押して設定を変更する

必要ととき

使い勝手に合わせて設定を変更する(ユーザー設定)

(つづき)

運転「OFF」時のメニュー内容

運転「ON」時のメニュー(「音声ガイド」「表示の節電」以外)については、P34～45の操作説明で説明しています。

静音

運転「ON」時でも設定できます

暖房時の運転音を下げ

通常、暖房開始時は最大能力運転となりますが、静音設定することで暖房能力を低下させ、運転音を下げることができます。

- する：暖房運転時の音を静音にする
- しない：暖房運転時の音を静音にしない

音量

運転「ON」時でも設定できます

浴室リモコンの音量

浴室リモコンの操作音・音声ガイド・呼び出し音・メロディ(※P42)の音量を変更したいときに。

大
中
小
なし

*「なし」の設定でも、CALLを押した場合の呼び出し音は鳴ります。

音声ガイド

運転「ON」時でも設定できます

浴室リモコンの音声ガイド

浴室リモコンの音声ガイドあり・なしを変更したいときに。

あり/なし

表示の節電

運転「ON」時でも設定できます

浴室リモコンの「表示の節電」と時計表示

「表示の節電」によって表示が消えないようにしたいときや、運転「OFF」でも時計を表示させたいときなどに。

- する：表示の節電をする
運転「OFF」時の時計表示をしない
- しない・時計無：表示の節電をしない
運転「OFF」時の時計表示をしない
- しない・時計有：表示の節電をしない
運転「OFF」時の時計表示をする

日本語表示

運転「ON」時でも設定できます

浴室リモコンの日本語表示

日本語表示を英語表示に変更したいときに。

- する：日本語表示
- しない：英語表示

風呂保温時間

沸き上がり後の自動保温・自動たし湯の時間

自動保温・自動たし湯の時間を変更できます。また、自動保温・自動たし湯をしないようにできます。(自動たし湯は全自動タイプのみ)

- 1～9時間：1時間単位で設定できます
- 保温なし：沸き上がり後、自動保温・自動たし湯をしません

自動ふろ配管クリーン

全自動タイプのみ

自動ふろ配管クリーン

自動ふろ配管クリーンをしないように(するよう)にできます。

- する1：自動ふろ配管クリーンをする
*運転「OFF」時でも、自動ふろ配管クリーンを行います。(この場合は水で流します)
- する2：運転「ON」時のみ、自動ふろ配管クリーンをする
- しない：自動ふろ配管クリーンをしない

風呂自動保温設定

全自動タイプのみ

風呂自動の自動保温の種類

沸き上がり後の自動たし湯をたくない(したい)ときに。

- 全自動：沸き上がり後、自動保温・自動たし湯をします
- 保温のみ：沸き上がり後、自動保温のみをします(自動たし湯はしません)

給湯最高温度

給湯温度の上限

あついお湯が出ないようにしたいときなどに。

- 60℃
- 55℃
- 50℃
- 37℃～48℃(1℃きざみ)
- 35℃
- 32℃

お湯はり一時中断

お湯を使ったときのお湯はり(ふろ自動・たし湯)の一時中断

- する：給湯とお湯はり(ふろ自動・たし湯)を同時に使うと、お湯はりを中断します
*お湯を使い終わると再開します。
*中断した分、沸き上がりが遅くなります。
- しない：給湯とお湯はり(ふろ自動・たし湯)を同時に使っても、お湯はりを中断しません
*お湯の出が悪くなることがあります。
*給湯・シャワーは、ふろ温度のお湯が出ます。

追いだし温度

浴室リモコンで追いだし操作した場合の追いだし温度

少しあつめに追いだししたいときに。

- +2℃：浴槽のお湯の温度+約3℃まで沸かします
 - +1℃：浴槽のお湯の温度+約2℃まで沸かします
 - 標準：浴槽のお湯の温度+約1℃まで沸かします
- それぞれの温度まで沸かした時点で設定温度に達していなかった場合には、設定温度まで沸かします。

お湯はり完了報知

沸き上がりのお知らせ

沸き上がりのお知らせをたくないときや、くりかえししたいときに。
※台所リモコンで追いだし操作した場合の追いだし完了のお知らせも含まれます。

- 反復：沸き上がりのお知らせをくりかえす
1回目はメロディ+音声でお知らせ、その後約1分おきに「ビビビ」+音声を5回くりかえし
- 1回：沸き上がりのお知らせを1回する
- なし：沸き上がりのお知らせをしない

必要なく

使い勝手に合わせて設定を変更する ユーザー設定 (つづき)

追いだし完了報知

浴室リモコンで追いだし操作した場合の
追いだし完了のお知らせ

追いだし完了のお知らせをしたい(したくない)ときに。

する：追いだし完了のお知らせをする
(浴室リモコン・台所リモコン両方でお知らせし
ます)

しない：追いだし完了のお知らせをしない

乾燥終了報知

対応する浴室暖房乾燥機がある場合

浴室の乾燥終了のお知らせ

浴室の乾燥が終了したら、リモコンでお知らせ音を鳴
らしたいときに。

する：浴室の乾燥が終了したら約10秒間「ピピッ
ピピッ」と鳴ってお知らせします

しない：乾燥終了のお知らせはしません

機器の水抜き

機器の水抜き

機器の水抜きをするときに。

(☞機器本体編の取扱説明書「長期間使用しないとき
(水抜きのしかた)」)

する/しない

ふる最高温度

ふる温度の上限

ふる温度の設定や、沸き上がりの温度を制限したいと
きに。

標準

ふる温度の上限=48℃

追いだきをくりかえすと最高約48℃(給湯暖房機の種
類によっては50℃)まで沸き上がります。(☞P28)

33℃~48℃

ふる温度の上限=設定した温度

追いだししても、設定した温度以上にはなりません。

全設定初期化

設定のリセット

変更したメニュー項目の設定を初期設定に戻します。

(☞P46,47「初期化」の○印の項目)

する/しない

故障・異常かな?と思ったら

機器本体編の取扱説明書の内容も併せてお読みください。

| こんなときは | こんなことが考えられます | 処置 |
|--|--|---|
| <p>ON/OFF を押ししても表示画面が点灯しない</p> <p>時計表示が「--:--:--」になっている</p> <p>表示の節電の状態にならない</p> | <p>停電している。</p> <p>電源プラグが抜けている。</p> <p>停電後または電源プラグを抜いたあと、再通電して時計を表示させると「--:--:--」になる場合があります。</p> <p>「表示の節電」を「しない」設定になっている。</p> <p>給湯温度を60℃に設定している場合や、AUTO(ふる自動)ランプ点灯中は、表示の節電はしません。</p> <p>日中でも低い気温が続いて凍結予防運転が連続してはたらいた場合、表示の節電にならないことがあります。</p> <p>リモコンの節電のため、「表示の節電」機能を備えています。</p> <p>お湯を使わないまま、またはスイッチを押さないまま約10分(おふろの機能を使った場合、約1時間)たつと画面表示が消えます。</p> | <p>復旧を待つ。</p> <p>電源プラグの確認を。</p> <p>時計を合わせ直す。 ☞P18</p> <p>☞P46,48</p> <p>異常ではありません。</p> <p>異常ではありません。</p> <p>お湯を使ったり、スイッチを押すと、表示の節電を解除します。</p> |
| <p>スイッチを押しても、そのスイッチの動作をしない(例)運転スイッチを押して「OFF」にしたはずなのに、切れていない など...</p> | <p>表示の節電中は、1回押すと表示の節電を解除し、もう1回押すとそのスイッチの機能がはたらくスイッチと、1回押すだけでそのスイッチの機能がはたらくスイッチがあります。(運転「ON」「OFF」は、節電中ランプや動作お知らせランプの点滅・消灯で確認してください)</p> | <p>☞P8</p> |
| <p>たし水なのに炎マークが出る</p> | <p>たし水の最後にお湯が約3リットル入るしくみになっています。このとき炎マークが出ます。</p> | <p>異常ではありません。</p> |
| <p>リモコンのスイッチや表面のビニールが破れてきた、はがれてきた、浮き上がって空気が入っている</p> | <p>リモコンの表面には、出荷時に保護シート(表面に傷などがつかないようにするためのもの)が貼ってあります。この保護シートは、はがさず使用してはがして使用してもかまいません。保護シートをはがさず使用した場合は、よく触れる部分などが破れてきたりはがれてきたりしますが、そこからリモコンに水が入って故障することはありません。</p> | <p>気になる場合は保護シートをはがす。</p> |
| <p>リモコンに氷マークが点灯している</p> | <p>凍結予防のためポンプが作動しているときに点灯します。</p> | <p>異常ではありません。</p> |
| <p>時計表示部に3桁の英数字が点滅している</p> | <p>不具合が生じている可能性があります。</p> | <p>機器本体編の取扱説明書「リモコンに3桁の英数字が点滅しているとき<故障表示>」を確認し、必要な処置をする。</p> |
| <p>「HCL」が点滅している</p> | <p>熱洗浄機能付の給湯暖房機の場合、自動ふる配管クリーンがはたらくと「HCL」を表示して、熱めのお湯が出ることをお知らせします。</p> | <p>異常ではありません。</p> |

リモコン

必要なとき

困ったとき

(つづ)

故障・異常かな？と思ったら(つづき)

| | こんなときは | こんなことが考えられます | 処置 |
|------------|--|--|-------------------------------|
| リモコン | [P44でお湯使用量表示をすよう設定している場合] お湯使用量表示が消えた | お湯を止めると、約10秒後に時計表示に戻ります。また、以下の場合、表示が消えて積算がリセットします。 * 運転「OFF」にしたとき * お湯を止めて5分以上経過 * ふろ自動をしたとき * リモコンに故障表示したとき | 異常ではありません。 |
| | [P44でお湯使用量表示をすよう設定している場合] お湯を使っていないのにお湯使用量表示が出る | 以下の場合も、お湯使用量表示が出ます。 * 浴室以外でお湯を使ったとき * 保温時の自動たし湯(全自動タイプのみ) | 異常ではありません。 |
| 自動ふろ配管クリーン | [全自動タイプの場合] 自動ふろ配管クリーンがはたらかない | 自動ふろ配管クリーンのはたらく条件が揃っていない可能性があります。 | 自動ふろ配管クリーンの手順を再確認の上、操作する。☞P40 |
| | | 次の場合は、条件が揃っていても自動ふろ配管クリーンがはたらかないことがあります。 * 給湯やシャワーの使用中に排水栓を抜いたとき。 * 排水スピードが遅いとき。(例：浴槽の排水口が詰まっているなど) | 異常ではありません。 |
| | | 停電した。(停電後は、自動ふろ配管クリーンのはたらきません) | 異常ではありません。 |
| | | 「自動ふろ配管クリーン」を「しない」設定になっている。 | ☞P49 |
| その他 | [全自動タイプの場合] 排水栓を抜いていないのに自動ふろ配管クリーンがはたらいた | 市販または洗濯機付属のふろ水ポンプなどで浴槽水をくみ上げた場合、排水栓を抜いたときに浴槽水が減るスピードと同じ程度の早さで浴槽水が減ると、はたらくことがあります。 | 異常ではありません。 |
| | 給湯栓から出るお湯の量が少ない | エコ設定(☞P37, 38)すると、給湯量が少なくなります。 | お好みに応じて給湯量を変更する。☞P37, 38 |
| | ふろ自動の沸き上がりやたし湯の完了が遅い | エコ設定(☞P37, 38)すると、省エネ優先でふろ自動・たし湯をします。湯量や燃焼量を抑えながら沸かすため、沸き上がりやたし湯完了が通常よりも遅くなります。 | 異常ではありません。 |

【全自動タイプのみ】設定したふろ湯量にならないときは(水位のリセット)



機器本体編の取扱説明書「故障・異常かな？と思ったら：設定したふろ湯量どおりに沸き上がらない」を確認しても、設定した湯量にならない場合は、下記の手順をお試しください。

操作

1 浴槽のお湯(水)を空にする



2 排水栓を閉める

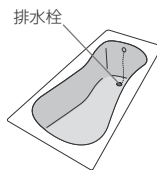

3 浴室リモコンで、ふろ湯量を設定し直す(☞P27)

4 ON/OFF を押して「OFF」にする

5 ふたの中の +湯 と +水 を同時に、ピッと鳴るまで(約2秒間)押す

[浴室リモコン]



* 自動的に ON/OFF と AUTO が「入」になり、ふろ自動が始まります。
* 通常のふろ自動より、沸き上がりに時間がかかります。
ふろ自動が完了するまで停止しないでください
* 沸き上がるとメロディでお知らせします。

6 ふろ自動の完了後、それでも湯量がおかしい場合は、販売店または、もよりの大阪ガスにご相談ください

アフターサービスについて

サービスを依頼される時

- * サービスおよび保証は機器本体に準じますので、機器本体編の取扱説明書・保証書をご覧ください。
- * この取扱説明書と機器本体編の取扱説明書の「故障・異常かな?と思ったら」を調べていただき、なお異常のあるときは、販売店または、もよりの大阪ガスにご連絡ください。

リモコンに故障表示が出ているときは

不具合が生じたとき、表示画面に故障表示が点滅します。
故障表示の内容や処置については、機器本体編の取扱説明書をご覧ください。

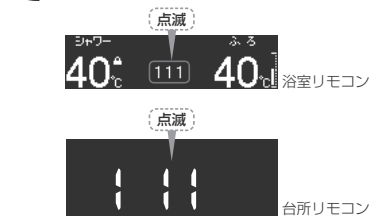

故障表示のみを表示している場合は、浴室リモコンで給湯暖房機の型番・機種コードを確認できます。

故障表示のみ点滅

140

操作

1 解除を押す

機種名
機種コード []
機種コード 給湯暖房機の型番

2 再度解除を押す

点滅

140

*元の画面に戻ります。
*約60秒そのままにしても、元の画面に戻ります。

リモコン音声一覧

操作の一例を記載しています。

| 操作 | スイッチ | 条件など | 音声(抜粋) |
|----------------------------|--|----------------------|--|
| 運転[ON] | ON/OFF を押す | 給湯温度55℃以下のとき | ♪ |
| | | 給湯温度60℃のとき | ♪ あついお湯が出ます |
| 台所リモコンで時計を合わせる [台所リモコン] | 運転[ON]時に MENU を3回(2回)押す | | ♪ 時刻が変更できません |
| | で時刻設定 | | ♪ 設定しました |
| お湯の温度を調節する | [台所リモコン] 運転[ON]時に MENU を1回押す | | ♪ 給湯温度が変更できません |
| | | で温度調節 | 給湯温度55℃以下に調節 ♪ 給湯温度を○度に変更しました |
| | | | 給湯温度60℃に調節 ♪ あついお湯が出ます 給湯温度を60度に変更しました |
| | | が表示されて給湯温度が変更できないとき | ♪ (ビビビ) |
| お風呂のお湯をためて沸かす<ふる自動> | [浴室リモコン] シャワー温度 + で温度調節 - で温度調節 | 給湯温度55℃以下に調節 | ♪ 給湯温度を○度に変更しました |
| | | 給湯温度60℃に調節 | ♪ あついお湯が出ます 給湯温度を60度に変更しました |
| | | が表示されて給湯温度が変更できないとき | ♪ (ビビビ) |
| | | 優先切替後、給湯温度が60℃になったとき | ♪ あついお湯が出ます 給湯温度が60度に変更されました |
| 沸き上がりのお湯をためて沸かす<ふる自動> | [浴室リモコン] + を消灯 - を点灯 | | ♪ 給湯温度が変更できません |
| | | | ♪ 給湯温度が○度に変更されました |
| | | 沸き上がり | ♪ あついお湯が出ます 給湯温度が60度に変更されました |
| 沸き上がりのお湯をためて沸かす<ふる自動> | [浴室リモコン] + を消灯 - を点灯 | 沸き上がり | ♪ お湯はりをします |
| | | 沸き上がり | ♪ (ビビビ)もうすぐお風呂が沸きます |
| 沸き上がりのお湯をためて沸かす<ふる自動> | [浴室リモコン] + を消灯 - を点灯 | 沸き上がり | ♪♪ ~ お風呂が沸きました |
| 沸き上がりのお湯をためて沸かす<ふる自動> | [浴室リモコン] + を消灯 - を点灯 | 沸き上がり | ♪ お風呂の湯量を設定しました |
| 沸き上がりのお湯をためて沸かす<ふる自動> | [浴室リモコン] + を消灯 - を点灯 | 沸き上がり | ♪ お風呂の温度を○度に変更しました |

(つづく)

リモコン音声一覧(つづき)

| 操作 | スイッチ | 条件など | 音声(抜粋) |
|--------------------------|--|---------------------|--|
| ぬるいお風呂のお湯を沸かすく追いだし | [浴室リモコン] REHEAT を押す | | ♪ 追いだしをします |
| | [台所リモコン] AUTO を長押しする | 沸き上がり近づくと 追いだし完了 | ♪ 追いだしをします ♪ (ビビビ)もうすぐお風呂が沸きます ♪♪♪ ~ お風呂が沸きました |
| お風呂にお湯をたして増やすくたし湯 | [浴室リモコン] +湯 を押す | | ♪ たし湯をします |
| | たし湯中に お風呂湯量 + - でたし湯量調節 | | ♪ たし湯の量が変わりました |
| お風呂に水をたしてぬるくするくたし水 | [浴室リモコン] +水 を押す | | ♪ たし水をします |
| | たし水中に お風呂湯量 + - でたし水量調節 | | ♪ たし水の量が変わりました |
| 浴室から台所リモコンのチャイムを鳴らすく呼び出し | [浴室リモコン] CALL | | ♪♪♪ ~ お風呂で呼んでいます |
| 暖房時の音が気になるときはく静音 | [浴室リモコン] MENU OK → + → MENU OK - で「静音」→ MENU OK | | ♪ 設定が変更できます |
| | 「する」を選択 | | ♪ 静音の設定をしました |
| 「エコ設定」で省エネ・節約する | [浴室リモコン] MENU OK → + → MENU OK - で「エコ設定」→ MENU OK | | ♪ 設定が変更できます |
| | 「する」を選択し、給湯量を変更 | | ♪ 設定しました |
| | [台所リモコン] MENU OK を5回押す | | ♪ 設定が変更できます |
| | + で「on」にし、給湯量を変更 | | ♪ 設定しました |

| 操作 | スイッチ | 条件など | 音声(抜粋) |
|---------------------|--|---------------------|-------------------------|
| 浴室リモコンの表示を英語に変更する | シャワー温度 MENU OK → + → MENU OK - で「日本語表示」→ MENU OK | | ♪ 設定が変更できません |
| | 「しない」を選択 | | ♪ 設定しました |
| ふる配管クリーン | | 開始時 | ♪ お風呂の配管クリーンをします |
| リモコンの音量を変更する | [台所リモコン] 運転「ON」時に MENU を4回押す | | ♪ 音量が変更できません |
| | + - で変更 | | ♪ 設定しました |
| | [浴室リモコン] シャワー温度 MENU OK → + → MENU OK - で「音量」→ MENU OK | | ♪ 音量が変更できません |
| | + - で変更 | | ♪ 設定しました |
| どれくらいお湯を使用しているか確認する | 運転「ON」時に MENU OK | | ♪ 設定が変更できません |
| | シャワー温度 + - で「お湯使用量表示」→ MENU OK | | ♪ 設定が変更できません |
| | + - で変更 | 「する」に設定 「しない」に設定 | ♪ 設定しました ♪ 設定を解除しました |

| 故障表示 | 音声(抜粋) |
|--------------------|------------------|
| 0 32 (浴槽の排水栓の閉め忘れ) | ♪ お風呂の栓を確認してください |

初期設定一覧

| 項目 | 初期設定 |
|----------|--------|
| 給湯温度 | 40℃ |
| ふろ温度 | 40℃ |
| ふろ湯量 | 6 |
| たし湯量 | 20リットル |
| たし水量 | 10リットル |
| エコ設定の給湯量 | 8リットル |

機能の差異について

● 下記型番の給湯暖房機をお使いの場合、右の機能に対応していません。

| | エコふろ自動 または最適ふろ自動 (P35) | 追いだき48℃制御 (P28) |
|---|---|--------------------------|
| 135-N170/N190/N490/N590型 | 左記型番の末尾にアルファベットがついている製品も、機能に対応していません | 追いだきをくりかえすと、約50℃まで追いだきます |
| 135-N650/N652/N654/N655/N656型 135-N660/N662/N664/N665/N666型 | ただし、左記型番の末尾にC以降のアルファベットがついている製品は、機能に対応しています | |
| 235-N011/N012/N014/N015/N016/N017型 235-N021/N022/N024/N025/N026/N027型 235-N031/N032/N034/N035/N036/N037型 235-N041/N042/N044/N045/N046/N047型 235-N050/N051/N052/N054/N056型 235-N060/N061/N062/N064/N066型 235-N070/N071/N072/N074/N075/N076型 235-N080/N081/N082/N084/N086型 235-N671/N672/N674/N675/N676型 235-N681/N682/N684/N685/N686型 | ただし、左記型番の末尾にB以降のアルファベットがついている製品は、機能に対応しています | |
| 235-N300/N400型 535-N018/N038/N068/N088型 535-N678/N688型 | ただし、左記型番の末尾にアルファベットがついている製品は、機能に対応しています | |

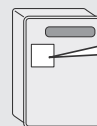

型番が不明な場合は、機器正面に貼り付けてある銘板で調べることができます

【銘板の一例】

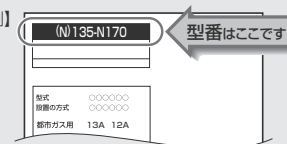

* MENUで変更した項目の初期設定 (P46.47)

取扱説明書

マイクロ温浴操作編

給湯暖房機

リモコン型番
238-N354型
238-N355型

浴室リモコン

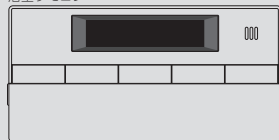

マイクロ温浴専用
循環アダプター

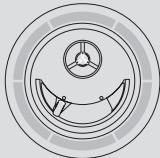

● もくじ ●

はじめに

| | |
|-------------------|---|
| この取扱説明書の見かた | 2 |
| マイクロ温浴ってどんなもの? | 2 |
| 必ずお守りください(安全上の注意) | 3 |
| 各部のなまえとはたらき | 4 |

使いかた

| | |
|----------------|---|
| マイクロ温浴をする<温浴> | 6 |
| マイクロ温浴・おすすめ入浴法 | 8 |

必要なとき

| | |
|--------------------------|---|
| マイクロ温浴を しばらく使わなかったあとは | 9 |
| 循環アダプターのお手入れ | 9 |

困ったとき

| | |
|---------------|----|
| 故障・異常かな?と思ったら | 10 |
|---------------|----|

ご参考

| | |
|----------|----|
| リモコン音声一覧 | 11 |
| アフターサービス | 11 |



この取扱説明書の見かた

このたびは大阪ガスのリモコンセットをお求めいただきまして、まことにありがとうございます。

- この取扱説明書をよくお読みになって、正しくご使用ください。なお、ご不明な点があれば販売店またはもよりの大阪ガスにお問い合わせください。
- この取扱説明書は、別冊の機器本体編の取扱説明書(保証書付)やリモコン操作編の取扱説明書と併せて、いつでもご覧になれるところに保管してください。

マイクロ温浴に関する内容のみ記載しています

- マイクロ温浴に関する内容については、この取扱説明書をご覧ください。
- マイクロ温浴以外の内容については、機器本体編の取扱説明書やリモコン操作編の取扱説明書で説明していますので、併せてお読みください。

絵表示の説明

》 **しくみ** リモコンや給湯暖房機のしくみ

★ **ヒント** 使いかたのヒント

文中の(P○)の数字は参照ページを表します

説明中のリモコン表示画面は一例です

- 実際の表示画面は、設置状態や使用状況によって異なります。

マイクロ温浴ってどんなもの？

マイクロ温浴専用循環アダプターによって、肉眼では見えにくい数十マイクロメートルの微細な気泡が発生します。微細な気泡が発生するときに、それよりも大きな気泡も一緒に出てきます。

マイクロ温浴をしている間、微細な気泡は浴槽のお湯全体に広がっています。

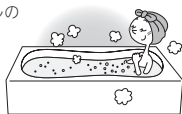

必ずお守りください(安全上の注意)

- この取扱説明書では、マイクロ温浴専用循環アダプターに関する内容を記載しています。機器本体編の取扱説明書やリモコン操作編の取扱説明書の内容も併せてご覧ください。
- お使いになる方や他の方への危害・財産への損害を未然に防止するために、つぎのような区分・表示をしています。いずれも安全に関する重要な内容ですので、必ずお守りいただき、内容をよく理解して正しくお使いください。



警告

この表示を無視して誤った取り扱いをすると、人が死亡、重傷を負う可能性、または火災の可能性が想定されます。



注意

この表示を無視して誤った取り扱いをすると、人が軽傷を負う可能性や物的損害の発生が想定されます。

お願い

安全に快適に使用していただくために、理解していただきたい内容です。



警告



高温注意

●追っただき中や追っただき直後は、循環アダプターの切替レバーを切り替えない(触らない)
やけど予防のため。切替レバーを切り替えるときは、必ず追っただきスイッチを「切」にし、循環アダプターから熱いお湯が出ないことを確認してから切り替えてください。



注意



禁止

●循環アダプターの穴や切替レバーのすきまに、指を入れない
思わぬ事故の原因になります。

お願い

- マイクロ温浴をしないときは、必ず循環アダプターの切替レバーを「normal」(左)側にする
マイクロ温浴以外のときに切替レバーを「bubble」(右)側のままで使用しても、機器が故障することはありませんが、以下のような現象が起きる場合があります。
 - ・温浴スイッチを「入」にしていないのに、ふる運転や凍結予防のためポンプが作動したときも気泡が出る
 - ・ふる自動や追っただきに時間がかかる
 - ・自動タイプの場合、残り湯をふる自動で沸かし直すと、設定したふる湯量までお湯はりしない
 - ・追っただきとき、設定温度まで沸き上がらない
 - ・ふる自動のとき、循環アダプターから音がする
- 切替レバーは、確実にレバーが止まる位置まで動かす(途中の位置で止めない)
気泡が出なかったり、正常におふる沸かしや追っただきができない場合があります。
- 循環アダプターの穴や切替レバーのすきまに、物を入れたりタオルなどでふさいだりしない
おふる沸かしやマイクロ温浴ができません。
機器の故障の原因になります。

各部のなまえとはたらき

● 浴室リモコン<別売品>

各スイッチは押して操作します。スイッチを押すと操作音や音声(操作の内容)でお知らせします。
 ※マイクロ温浴に関するスイッチの説明のみ記載しています。
 ※リモコン型番は、台所リモコンのふたの表面に記載しています。

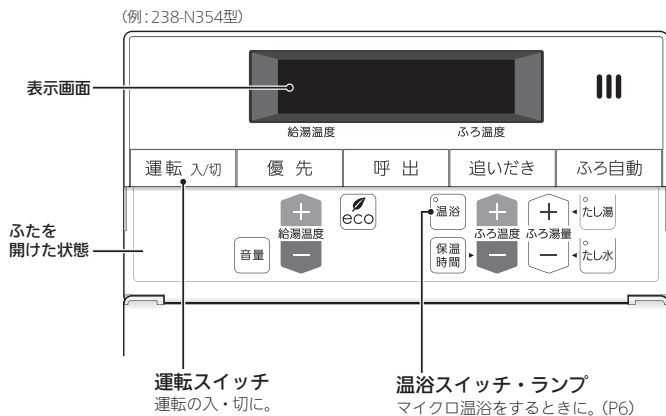

● マイクロ温浴専用循環アダプター

浴槽に取り付けられています。 ※この取扱説明書では、「循環アダプター」として説明しています。

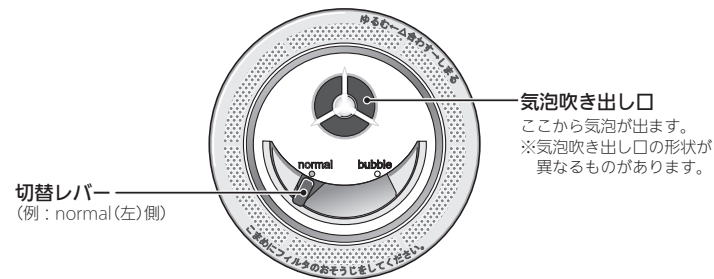

各部のなまえとはたらき

■ 状況にあわせて切替レバーを操作してください

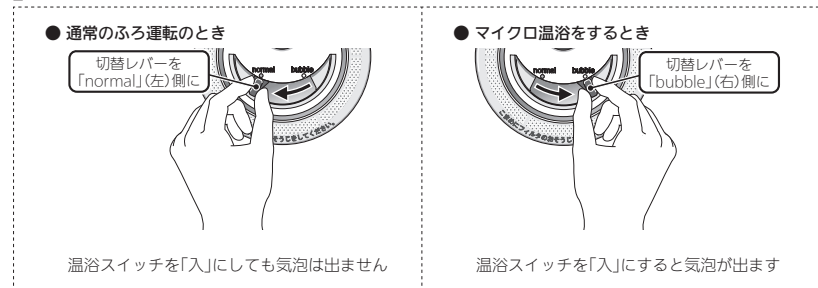

マイクロ温浴をする <温浴>

準備

- ①お湯の量を確認し、
運転スイッチが「入」で
あることを確認する



- ②循環アダプターの切替レバーを
「bubble」(右)側に切り替える

※循環アダプターの切替レバーを「bubble」
(右)側に切り替えないと、気泡は出ません。

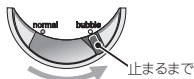

★ヒント

- おふろの配管が冷えていると、マイクロ温浴の開始時に出てくる配管内のお湯(水)によって、最初の水流が冷たく感じたり、おふろのお湯が少し冷めたりすることがあります。不快に感じる場合は、マイクロ温浴をする前に追っだしをしておくことで改善されます。

警告



追っだし中や追っだし直後は、循環アダプターの切替レバーを切り替えない(触らない)やけど予防のため。切替レバーを切り替えるときは、必ず追っだしスイッチを「切」にし、循環アダプターから熱いお湯が出ないことを確認してから切り替えてください。

手順

- 1 ふたの中の温浴スイッチを押して「入」にし、
マイクロ温浴を開始する

《温浴ランプ点灯》



》しくみ

- ふろ自動ランプ点滅中は、マイクロ温浴はできません。

【マイクロ温浴 開始】

表示例

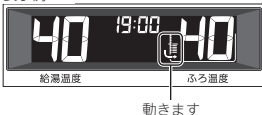

動きます

》しくみ

- 循環アダプターから気泡が出ます。
- 追っだし中・たし湯中・たし水中にマイクロ温浴をすると、追っだし・たし湯・たし水は停止します。
- マイクロ温浴中にふろ自動・追っだし・たし湯・たし水をする、マイクロ温浴は停止します。

【約10分たつと、自動的にマイクロ温浴 停止】

《温浴ランプ消灯》

- 2 使い終わったら、
循環アダプターの切替レバーを
「normal」(左)側に切り替える

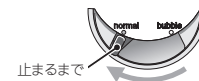

■ 手でマイクロ温浴をやめたいとき

温浴スイッチを押して「切」にする

《温浴ランプ消灯》

その後マイクロ温浴を使わない場合は
循環アダプターの切替レバーを「normal」(左)側に切り替えてください。

■ 購入・設置後、最初にマイクロ温浴をするときは、気泡の出かたを確認してください

※イラストは、浴槽を上から見た例です。

● 正常な出かた



● 正常ではない出かた

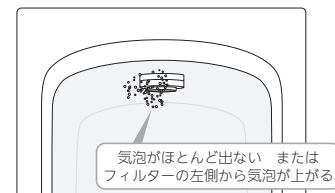

このような場合は、ふろ自動・追っだし・たし湯・たし水の使用をやめ、販売店またはもよりの大阪ガスにご連絡ください。
(お湯は使用できます)

お知らせ

- マイクロ温浴をしばらく使わないと、にごったお湯が出る場合があるので、1週間に1回程度はマイクロ温浴を起動させてください。

マイクロ温浴・おすすめ入浴法

- お湯の温度、季節、浴室の構造などの条件によっては、ご希望の体感が得られない場合があります。
- あたたまりかたや体感などには個人差があります。ふる設定温度・入浴時間を、体感や体調に合わせて調節してお楽しみください。

じんわりあたたため入浴

微細な気泡を含んだお湯のゆらぎで、手足の先から、からだの芯まであたためます。少なめの入浴時間でも充分あたたまって、湯冷めもしにくく快適。

おすすめふる設定温度
40℃～41℃くらい

おすすめ入浴時間
6分～10分くらい

冷えている部分に
水流を当てると効果的

ほんのり
汗をかく程度に



熱いお湯で
短時間入浴すると、
からだの芯まで
あたたまりません

汗をかいたら
お風呂あがりに
水分補給を



ゆったりここちいい入浴

お肌や産毛についた微細な気泡が、さわさわとここちいい体感。ゆったりリラックスしたいときに。

おすすめふる設定温度
38℃～40℃くらい

おすすめ入浴時間
10分～20分くらい

ぬるすぎるかな？
と思ったら
少し温度を上げてみて

入浴後、すぐに就寝するなら
こちらがおすすめ

リラックスできる
姿勢で

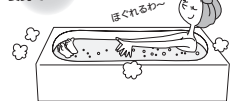

入浴中の
居眠りには
ご注意

ここちよさを保つため
汗をかき始めたら
上がりましょう



すっきりキレイ入浴

微細な気泡のおふろでエステ気分を味わいたいときに。

おすすめふる設定温度
39℃～40℃くらい

おすすめ入浴時間
5分～10分くらい

少しぬるめがおすすめ
(熱いお湯は肌が乾燥
しやすくなります)

泡＋水流＋温浴効果で
お肌をすっきり、キレイに



入浴後は水気をしっかり
タオルでふき取って
化粧水や乳液でケアを



マイクロ温浴をしばらく使わなかったあとは

マイクロ温浴をしばらく使わないと、次回使用時ににごったお湯が出る原因になりますので、残り湯を抜く前に下記の処置をしてください。

※新しくお湯はりした状態ではしないでください。

準備

お湯(水)の量を確認する

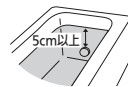

手順

1 循環アダプターの切替レバーを「bubble」(右)側に切り替える

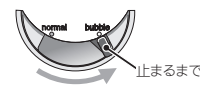

2 運転スイッチを押して「入」にし、たし水スイッチでたし水をする

3 たし水が終わったら、残り湯を抜く



4 循環アダプターの切替レバーを「normal」(左)側に切り替える



循環アダプターのお手入れ

- 循環アダプターは、機器本体編の取扱説明書「日常の点検・お手入れのしかた」に従って、必ずこまめに掃除してください。フィルターが詰まると、お風呂の温度がご希望の温度にならなったり、マイクロ温浴をしても正常に気泡が出なかつたりする原因になります。

故障・異常かな?と思ったら

● マイクロ温浴に関する内容のみ記載していますので、機器本体編の取扱説明書やリモコン操作編の取扱説明書の内容も併せてご覧ください。

絵表示の説明 ①: こんなときは(状況) ■: こんなことが考えられます(原因) →: こうしてください(処置)

① 気泡が出ない

- 循環アダプターの切替レバーが「normal」(左)側になっていると、気泡は出ません。
→切替レバーを「bubble」(右)側に切り替える。
- 冬場など、循環アダプターの吸気配管の内部に残った水が凍結した場合は、気泡が出なくなります。

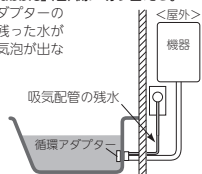

- 気温の上昇により自然に解冻するのを待つか、販売店またはもよりの大阪ガスにご相談ください。
- 浴槽の循環アダプターのフィルターにゴミや毛髪が詰まっている。
→ 機器本体編の取扱説明書「日常の点検・お手入れのしかた」を参考に、循環アダプターの掃除をする。
- 断水している。(断水時はマイクロ温浴はできません)
→ 復旧を待つ。

② 気泡が見えない、出ているのかどうかわからない

- 気泡が微小なため、見えにくくなっています。
→ 異常ではありません。(P2)

③ いつもより気泡が少ない

- 浴槽のお湯の量が多いと、気泡が少なく見えることがあります。
→ 異常ではありません。
いつもと同じお湯の量でも気泡が少ない場合は、販売店またはもよりの大阪ガスにご連絡ください。

④ 温浴スイッチを「入」にしてもすぐに気泡が出ない

- 追いだし直後やしばらくマイクロ温浴をしなかったあと、温浴スイッチを押して「入」にすると、気泡が出るのが少し遅れることがあります。
→ 異常ではありません。

⑤ マイクロ温浴のしはじめが冷たく感じる マイクロ温浴をしたら浴槽のお湯が少し冷めた

- マイクロ温浴の開始時に、ふる配管内にたまったお湯(水)が浴槽に排出されます。そのため、このお湯(水)が冷たいと感じたり、お湯が少し冷めることがあります。(排出されるお湯(水)の量は、配管の長さにより異なります)
→ 異常ではありません。
マイクロ温浴をする前に追いだきするか、温浴スイッチを押して「入」にし、しばらくしてからお湯に入る。

⑥ 温浴スイッチを「切」にしてもすぐに止まらない

- 温浴スイッチを押して「切」にしたあと、約50秒ポンプが作動する場合があります。
→ 異常ではありません。

⑦ 温浴スイッチを「入」にしていないのに気泡が出る

- 循環アダプターの切替レバーが「bubble」(右)側になっているときにふる運転をすると、気泡が出ます。凍結予防のためポンプが作動したときも気泡が出ます。
→ マイクロ温浴をしないときは、切替レバーを「normal」(左)側に切り替える。

⑧ おふる沸かしや追いだきに時間がかかる

- 循環アダプターの切替レバーが「bubble」(右)側になっているときにふる自動や追いだきをする、時間がかかります。
→ マイクロ温浴をしないときは、切替レバーを「normal」(左)側に切り替える。

⑨ 水から沸かし直すと、浴槽のお湯の上と下で温度差がある

- 温浴スイッチを押して「入」にし、気泡の出かたを確認してください。P7を参照して、気泡がほとんど出なかったりフィルターの下から出ている場合は、ふる配管の接続に問題がある可能性があります。
→ 販売店またはもよりの大阪ガスにご連絡ください。

⑩ 追いだきすると設定したふる温度にならない

- 切替レバーを「bubble」(右)側にして追いだきすると、お湯が正常に循環しないため、設定温度まで沸き上がらないことがあります。
→ 切替レバーを「normal」(左)側に切り替えてから追いだきする。
- 温浴スイッチを押して「入」にし、気泡の出かたを確認してください。P7を参照して、気泡がほとんど出なかったりフィルターの下から出ている場合は、ふる配管の接続に問題がある可能性があります。
→ 販売店またはもよりの大阪ガスにご連絡ください。

⑪ ふる自動のとき循環アダプターからいつもと違う音がする

- 切替レバーを「bubble」(右)側にしてふる自動をすると、気泡吹き出し口からお湯が出て「シュー」「プジュプジュ」などの音がします。
→ 切替レバーを「normal」(左)側に切り替えてからふる自動をする。

⑫ マイクロ温浴のときシューと音が聞こえる

- 微細な気泡を発生させるための、空気を取り込む装置が設置されています。その装置が浴室内に設置されている場合、空気を取り込む音が聞こえます。
→ 異常ではありません。

⑬ 床暖房の床面の温度が下がった

- 床暖房とマイクロ温浴を同時に使用すると、床面の温度が下がることがあります。
→ 異常ではありません。
マイクロ温浴をやめると改善します。

リモコン音声一覧

● マイクロ温浴に関する内容のみ記載しています。その他の内容については、リモコン操作編の取扱説明書をご覧ください。

| 機器の動き | 操作と条件 | 音声(抜粋) |
|--------|-----------|--------|
| マイクロ温浴 | 温浴スイッチ「入」 | 開始します |
| | 温浴スイッチ「切」 | 停止します |

アフターサービス

- サービスおよび保証は機器本体に準じますので、機器本体編の取扱説明書・保証書をご覧ください。
- この取扱説明書と機器本体編の取扱説明書やリモコン操作編の取扱説明書の「故障・異常かな?と思ったら」を調べていただき、なお異常のあるときは、販売店またはもよりの大阪ガスにご連絡ください。(故障表示の内容や処置については、機器本体編の取扱説明書をご覧ください)

大阪ガス株式会社

お問い合わせ先

別添 大阪ガスのお問い合わせ先
をご参照願います。

おねがい ガスくさいときは、ガス栓を閉め窓を全開にして（火気に注意して）、大阪ガスにご連絡ください。