

# ガスルームエアコン

## 取扱説明書 (保証書付)

RFタイプ (冷媒加熱式)

# もくじ

室内ユニット

室外ユニット

48-702型 (アーモンド / ベージュ) 43-025型

48-703型 (パール / ホワイト)

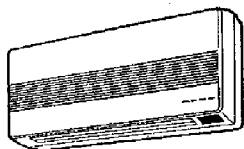

インバータ



### ごあいさつ

このたびは、大阪ガスのガスルームエアコンをお求めいただき、ありがとうございました。

別添の保証書とともに、この「取扱説明書」を大切に保管してください。

特長と使いかた	1
各部のなまえ	3
現在時刻の合わせかた	7
リモコンの扱いかた	6
AI自動運転のしかた	9
手動運転のしかた (暖房・冷房・ドライ・送風)	11
風向調節のしかた	13
タイマー予約	15
空気清浄運転	17
パワフル・しずか・安眠運転	19
おめざめ運転	20
パワーセレクト・クイック暖房・強制運転	21
システム運転について	22
お手入れのしかた	23
必ず守ってください	25
ご使用上の注意	27
故障ではありません	28
修理を依頼される前に	29
アフターサービス	31
届付について	32
仕様	33
外形寸法	34



Day by Day — さつとい朝日

大阪ガス

ご使用前に必ずこの説明書をよくお読みのうえ、正しくお使いください。なお、ご不明な点があればお買い求めの販売店にお問い合わせください。

# 特長と使いかた

## 特長

### ガスインバーターエアコン

暖房はガス、冷房は電気による強力なエアコン運転開始時は大きな能力で一気に暖冷房、適温になれば自動的に小さな能力に切り換えて経済的で快適な暖冷房をおこないます。

### 液晶リモコン

デジタル時計と室温表示が付いています。  
合わせやすい回転式ツマミを時計部に使っています。  
⑤ 5~8ページ

### 便利な多機能

いろいろな機能(パワフル、しかし、安眠、おめざめ、タイマーなど)を通常の暖冷房運転と組み合わせると、より効果的です。⑬ 13~22ページ

### ダブルフラップ

エアコンの風を感じさせない高い暖房感が得られます。  
⑩ 10ページ

## 生活に合った使いかた

まずは「運転切換」をAI自動で⑨ 9ページ

AI自動運転のほか手動運転やいろいろな組み合わせ運転ができます。

別売の集じん脱臭フィルターを取りつければ

### こんな暖房をする

■ゆったりとくつろぎたいとき



暖房運転⑨ 11ページ

+

風量自動⑨ 11ページ

■帰宅時



AI自動運転 暖房運転  
⑨ 9ページ ⑨ 11ページ

+

パワフル運転⑨ 19ページ

### こんな冷房をする

■ゆったりとくつろぎたいとき



AI自動運転 冷房運転  
⑨ 9ページ ⑨ 11ページ

+

スイング運転⑨ 13ページ

■風呂上がりや帰宅時

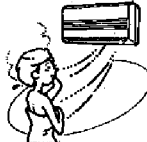

AI自動運転 冷房運転  
⑨ 9ページ ⑨ 11ページ

+

パワフル運転⑨ 19ページ

### 湿気をとる

■むしおしするとき



ドライ運転⑨ 11, 12ページ

+

温度調節(高め)⑨ 11, 12ページ



■はじめじめて肌寒いとき

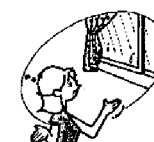

ドライ運転⑨ 11, 12ページ

+

温度調節(高め)⑨ 11, 12ページ

### 空気をきれいにする

■タバコの煙や花粉やホコリをとりたいたいとき



AI自動 暖房 冷房 ドライ 送風  
⑨ 9ページ ⑨ 11, 12ページ

+

空気清浄運転⑨ 17ページ

ほかにもいろいろあります⑬ AI自動運転や暖冷房運転などと組み合わせお使いください。

赤ちゃんをお昼寝させた  
り音楽を楽しむとき

しずか運転⑨ 19ページ

ねおりに適した運転  
をしたいとき

安眠運転⑨ 19ページ

睡眠中、外出中に自動的に運転や停止を  
させたいとき

タイマー予約⑨ 15ページ

めざめたときにお望みの温度にしたい  
とき

おめざめ運転⑨ 20ページ

# 各部のなまえ 室内ユニットと室外ユニット

## 室内ユニット

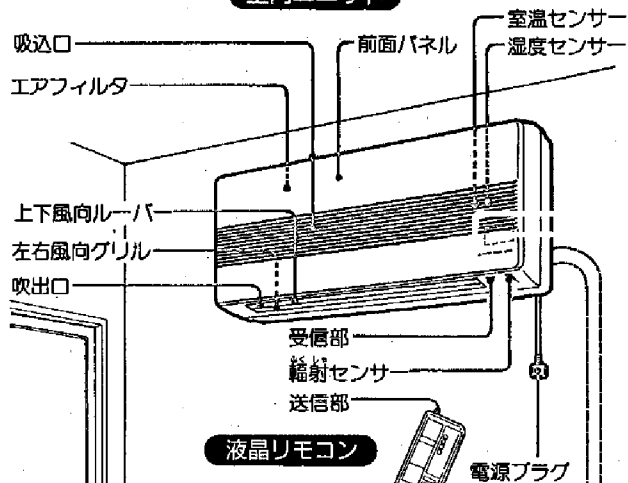

## 液晶リモコン



## 室外ユニット

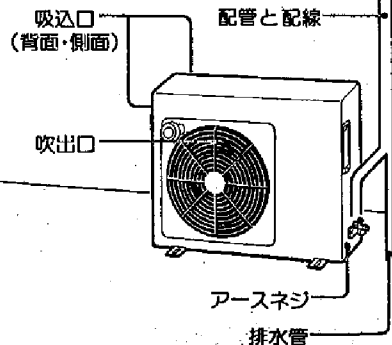

## 本体表示部 運転のようすを表示します。

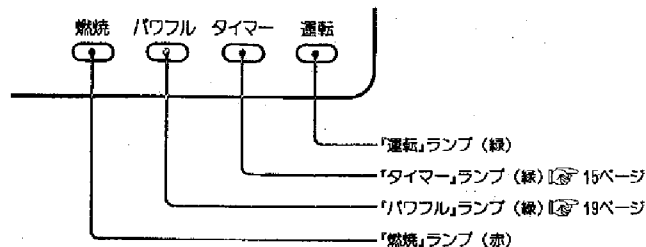

## 本体操作部 前面パネルの内側にあります。操作するときは前面パネルを開けてください。



開けるときは……

- 前面パネル下部両端の「押す」部を押して、開けてください。さらに前面パネルを押し上げてカクツと音がして止まる位置まで開けてください。

閉じるときは……

- 前面パネル下部両端の「押す」部を押して、確実に閉じてください。

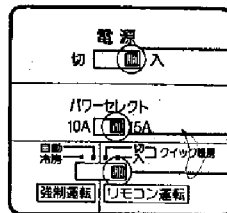

- 電源スイッチ  
「入」でエアコンを運転していない時の消費電力は約8Wです。
- パワーセレクトスイッチ 21ページ
- クイック暖房スイッチ 21ページ
- 強制運転スイッチ 21ページ  
リモコンを紛失したときなどに応急的に使います。

## リモコン表示部

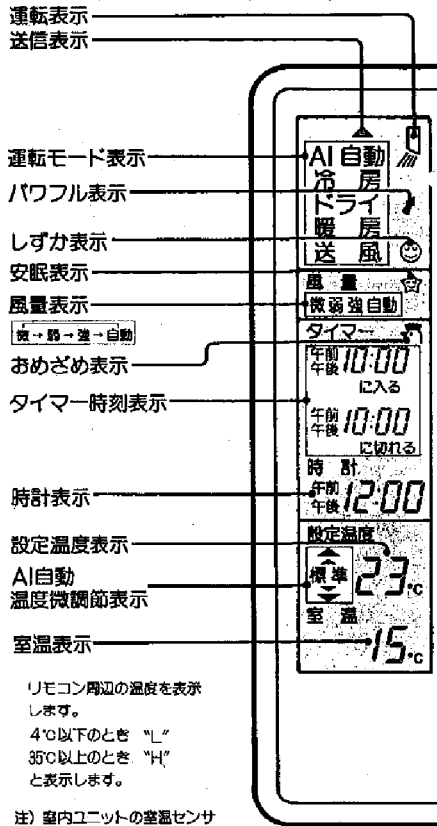

リモコン周辺の温度を表示します。

4℃以下のとき "L"  
35℃以上のとき "H"  
と表示します。

注) 室内ユニットの室温センサーで室温をコントロールするため設定温度と室温表示は一致しません。

●上記表示は説明のため全部表示した図になっていますが実際には該当部分だけを表示します。



送信部

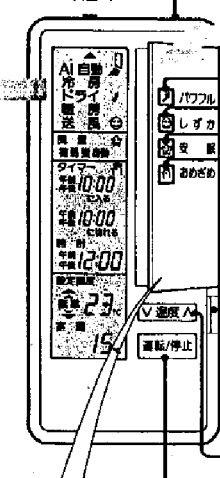

扉を閉めるときはここを押す。

●扉の上のボタンは扉を閉めた状態でご使用ください。開いた状態で動作しません。

室温センサー (表示用)  
リモコン周辺の温度を検知します。

パワフルボタン  
しずかボタン  
安眠ボタン  
おめざめボタン

扉開放ボタン  
押すと開く

温度設定ボタン  
運転/停止ボタン

## リモコン操作部

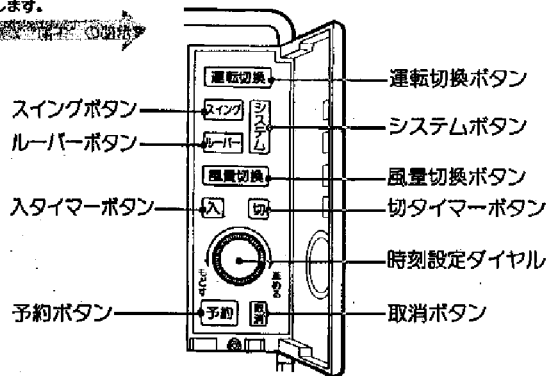

●この取扱説明書では次のように表わします。

- 操作手順は 1 2 3
- リモコンのボタンは
- リモコンの表示は
- ランプのなまえは
- 点灯は
- 点滅は
- 操作により自動的に変わった状態は

# 現在時刻の合わせかた

現在時刻合わせは、タイマー運転・おめざめ運転をするときに必要です。

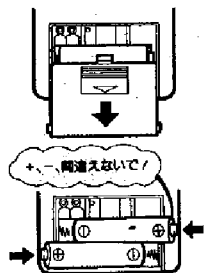

まず電池を入れる。⑧ 24ページ

- ① リモコン裏面のふたを矢印の方へ開ける。
- ② 単4アルカリ乾電池を2個入れる。  
▶時計表示部の「午前」が点滅します。
- ③ ふたをしめる。

つぎに時刻を合わせる。

- 1 扉開放ボタンを押す。  
▶扉が開きます。

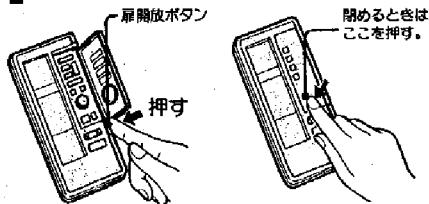

- 2 時刻設定ダイヤルを回して  
現在時刻に合わせる。

- ゆっくり回すと、1分単位で変わり、早く回すと10分単位で変わります。



- 3 予約ボタンを押す。  
▶時計表示の「午前」または、「午後」が点滅から点灯に変わり、時計が動き始めます。

※時計精度は月差60秒以内です。

時計時刻を合わせ直すとき

- 電池横の「時計」ボタンを先の細いもので押す。
- ▶時計表示部の「午前」または、「午後」が点滅表示します。後は上の1 2 3の順に操作してください。



# リモコンの扱いかた

リモコン送信部を本体受信部に向けて、7m以内から操作してください。

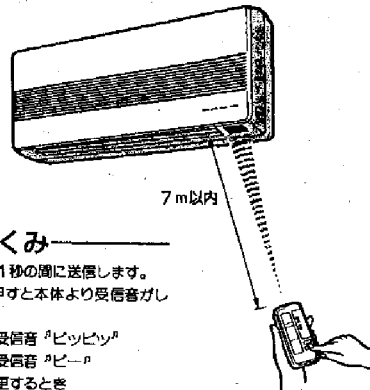

## お願い

- 本体受信部とリモコンの間にカーテン、ふすまなど信号をさえぎるものがないように。
- 落したり、投げたりしないように。
- 直射日光のあたる場所やストーブなどの近くに置かないように。
- リモコンにジュースや水などをかけないように。

各部のなまえ

## リモコンのしくみ

- ボタンを押してから約1秒の間に送信します。
- 運転/停止** ボタンを押すと本体より受信音がします。  
運転を始めるとき ▶受信音「ビッピッ」  
運転を停止するとき ▶受信音「ピー」
- 運転中に運転内容を変更するとき ▶受信音「ビッ」

## リモコン取付具が付属されています。

- 壁・柱などに取り付けてお使いの場合は信号が受信されることを確かめて取り付けてください。
- 取り付けるときは、リモコン全体を取付具へ押し込む。はずすときは、取付具へ引き抜く。

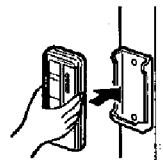

通常のご使用状態で電池の寿命は約1年です。エアコンの受信音がしなくなったり、リモコンの「送信表示」▲が点灯しなくなりましたら電池を交換してください。

電池交換のしかたは⑧ 24ページにあります。

## ご注意

- 電子式点灯方式の蛍光灯がある部屋では、信号を受けつけない場合があります。あらだに蛍光灯を買われる場合は、販売店にご相談ください。
- リモコンで他の電気機器が動作する場合は、電気機器を離すか、販売店にご相談ください。

# AI自動運転のしかた

- AI自動運転は、室温と外気温に応じて、エアコンが運転の種類・風量切換・上下風向調節を自動的におこないます。
- わずかなボタン操作で、エアコンまかせの運転ができます。
- 次回からは「運転/停止」ボタンを押すだけでAI自動運転ができます。

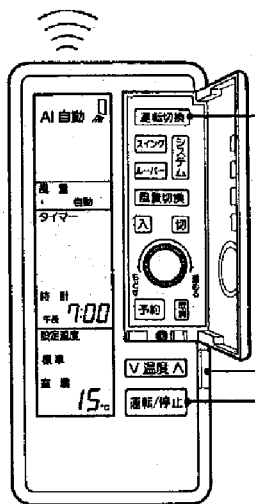

本体表示部の「運転」ランプ(緑)が点滅しているときは、1へ。

**準備** 本体操作部の電源スイッチを「入」にする。

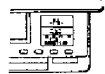

▶ 本体表示部の「運転」ランプ(緑)が点滅します。

「AI自動」が表示されているときは、2へ。  
 扉開放ボタンを押す。

**1** 「運転切換」ボタンを押して「AI自動」にする。  
 AI自動→冷房→ドライ→暖房→送風の順に切り換わります。

**2** 「運転/停止」ボタンを押す。  
 ▶ リモコン表示部に運転表示「」が表示されます。  
 ▶ 本体より「ピピッ」と受信音がし、「運転」ランプ(緑)が点滅から点灯に変わります。  
 ▶ 約3分後に運転をおこないます。

**停止** もう一度「運転/停止」ボタンを押すと停止します。

● お好みに応じて、上下風向調節・左右風向調節をおこなってください。【P.13~14ページ】

AI自動運転中に自動設定温度の微調節(1℃高め、2℃高め、1℃低め、2℃低め)ができます。

ちょっとあつい(例) 2℃低くしたい

V温度△を2回押す。

1回につき1℃

▶ 本体より「ピピッ」と受信音がし、リモコン表示部に表示します。

ちょっとさむい(例) 2℃高くしたい

V温度△を2回押す

1回につき1℃

▶ 本体より「ピピッ」と受信音がし、リモコン表示部に表示します。

## 運転のしくみ AI自動運転

室温によって、運転の種類と自動設定温度を自動的に選んで運転します。

室 温			
23℃未満	24~26℃未満	26~28℃未満	28℃以上
暖房 (自動設定温度23℃)	ドライ (自動設定温度23℃)	ドライ (自動設定温度25℃)	冷房 (自動設定温度26℃)

● 運転開始後は、室温に応じて、運転の種類と風量切換を自動的におこないます。上の範囲以外では送風運転となります。

## 運転のしくみ ダブルフラップ

- ダブルフラップは、エアコンの風の影響を感じさせないように、風の速さ・量・向き・温度を特別にコントロールします。
- からだに感じる温度が4~5℃上がります。
- ダブルフラップは、次のときに自動的にはたらきます。
  - 室温が23℃未満のとき、「AI自動」を選んだとき。
  - 手動運転で「暖房」を選び、風量の「自動」を選んだとき。【P.11ページ】
- ダブルフラップがはたらくと、部屋全体の温度も1~2℃上がります。
- エアコンの近くにすわっているときに、最も適した暖房運転です。(例えば、部屋が0畳間、外気が0℃で設定温度を23℃としたときに吹出温度は約45℃となります。)



## 運転のしくみ 輻射センサー

- 床面などの表面から放射される熱が「輻射熱」です。私たちの暑い、寒いという感覚は、空気の温度とともにこの輻射熱の影響を大いに受けます。
- このエアコンは、輻射熱を検知するセンサーを組み込んでいます。室温センサーと連動して自動的に設定温度を調節しますので、冬の肌寒さや、夏の暑くさをやわらげ快適性と省エネルギー性を上げます。

## 上手な使いかた

冷房時は、直射日光をカーテンやブラインドなどでさえぎり、暖房時は、床にカーベットを敷くと効果的です。



窓や戸はきちんと閉めて冷風や暖風が部屋から逃げないようにしましょう。



部屋を閉め切ることが多くなりますので、ときどき新鮮な空気を取り入れてください。



# 手動運転のしかた (暖房・冷房・ドライ・送風)

AI自動運転が、お望みにあわない場合は、「運転切換」ボタンを押して、お好みの運転に切り換えてください。

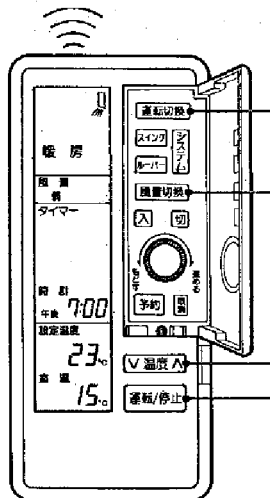

## 準備

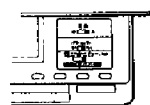

本体操作部の



冬は暖房運転  
(例)設定温度23℃、風量「弱」で暖房運転をしたいとき

**1** **運転切換** ボタンを押して  
「暖房」にする。

**2** **風量切換** ボタンを押して  
「弱」にする。  
「自動」を満点とダブルフラップとなる。

**3** **V温度** 温度設定ボタンを押して  
「23」にする。  
おすすめ温度は22～24℃です。

**4** **運転/停止** ボタンを押す。  
約3分後に運転をおこないます。(再運転)

**停止** もう一度**運転/停止** ボタンを押すと停止します。  
●お好みに応じて、上下風向調節、左右風向調節をおこなってください。(P.13～14ページ)

## 上手な使いかた

- お部屋を早く暖めたい(冷やしたい)ときは、「風量切換」を「自動」または「強」にすることをおすすめします。
- 温度設定は、おすすめの範囲でどうぞ。  
冷やしすぎ、暖めすぎに注意してください。

## 運転のしくみ ドライ運転

室温が17℃以上で、室温より設定温度が低いとき冷房運転と停止をくりかえし、湿度と室温を調節します。  
風量切換は「自動」を表示し、自動的に微風よりも少ない風量になります。

- ドライ運転中に設定温度を上げた場合、室内ファンが停止することがあります。  
室温が設定温度以上になれば運転を再開します。

電源スイッチを「入」にする。



▶本体表示部の「運転」ランプ(緑)が点滅します。

夏は冷房運転



梅雨どきなどはドライ運転



お部屋に風を送風運転



(AI自動→冷房→ドライ→暖房→送風→AI自動…の順に切り換わります。)

「冷房」にする。 「ドライ」にする。 「送風」にする。

(微→弱→強→自動→微…の順に切り換わります。)

お好みにする。

風量切換を自動的に  
おこないます。

お好みにする。

**V温度** 温度が上がり  
ます。

**V温度** 温度が下がり  
ます。

お好みにする。  
おすすめ温度は26～28℃です。

お好みにする。

表示部に運転表示「」が表示されます。

●ピピピッと受信音がします。

部の  「運転」ランプ(緑)が点滅から点灯に変わります。(初回のみ)

したときは、機械を保護するために、約3分間は運転しません。

止します。

- 便利な運転(タイマー予約・パワフル・しずか・安眠・おめざめ・パワーセレクト・クイック暖房・システム運転など)と組み合わせますと、さらに効果的な運転ができます。

# 風向調節のしかた

- ・エアコンにより部屋の中の空気が循環します。
- ・風の向き(風向)は、室温のムラ、体感などに影響を与えますので適切な風向調節が必要です。
- ・上下風向ルーバーはリモコンで調節します。
- ・左右風向グリルは手で調節します。

## 上下風向調節のしかた

エアコンが運転状態に応じて自動的に風向を調節します。

お好みの風向きにしたいとき  
運転中におこなってください。

リモコンの **[ルーバー]** ボタンを押し続ける

▶上下風向ルーバーが向きを変えます。

冷房・ドライのときは  
青色の範囲で

暖房のときは赤色の範囲で

ルーバー表示部

- 次回からは自動的に **[ルーバー]** ボタンで変更した向きになります。

## 運転のしくみ 暖房運転のとき

お部屋の温度が低いとき  
お部屋の温度が暖まると  
は下吹きとなり、足もとから暖めます。

お部屋の温度が暖まると  
斜め吹きとなり暖めます。



**[ルーバー]** ボタンで風向きを変更したときは、次回の風向きは下吹きから **[ルーバー]** ボタンで変更した向きに自動的にになります。

- リモコンで運転を停止したとき、上下風向ルーバーは自動的に閉じます。

お好みで風向きを自動的に上下に振り  
たいとき (スイング)

運転中におこなってください。

リモコンの **[スイング]** ボタンを押す。

- 停止するときは、もう一度押す。
- スイングの向きを変えたいときは、**[ルーバー]** ボタンを押す。

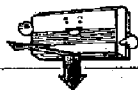

## 注意

- エアコン停止中は(入タイマー予約中のときも含む)、**[ルーバー]**、**[スイング]** ボタンははたらきません。
- 冷房、ドライ運転のときは、長時間下吹きで運転しないでください。上下風向ルーバーの表側に曇がつき水滴が落ちることがあります。
- 上下風向ルーバーを、直接手で動かさないで、必ず **[ルーバー]** ボタンで操作してください。手で動かしますと、運転中ルーバーが誤動作することがあります。もし誤動作したときは、いったん運転を停止して、再び運転してください。

- エアコン停止後すぐには運転する場合、約10秒間上下風向ルーバーが動かないことがあります。

- 暖房運転中(特に室温が高いときなど)に、リモコンの設定温度を変えようと、室外ユニットが停止し、上下風向ルーバーがいったん閉じて、記憶した位置に動くことがあります。

## 左右風向調節のしかた

準備：冷房・ドライ運転のときおこなう場合は、  
いったん **[ルーバー]** ボタンで上下風向ルーバーを下向きにしてください。

- 左右風向グリルのとつてを持って調節してください。
- 左側、中央、右側それぞれ調節できます。
- 冷房・ドライ運転のときは、上下風向ルーバーを **[ルーバー]** ボタンでもともとしてください。

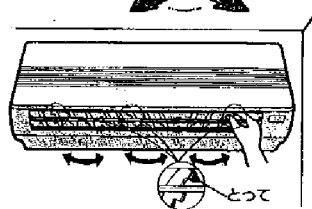

## 運転のしくみ 安眠・パワフルのときの上下風向ルーバーの動き

### 安眠

からだにやさしい運転をするため、ルーバー表示部の範囲とは、異なる動きをすることがあります。

### パワフル

冷風や涼風を集中させるため、ルーバー表示部の範囲とは、異なる動きをすることがあります。

## 運転のしくみ 停電になったとき・誤動作したとき

運転中に停電になったときは、すべての運転を停止します。

- 停電後通電が再開されたときは、本体表示部の「運転ランプ(緑)」が点滅してお知らせします。

もし、運転中に雷、自動ブレーキなどにより誤動作したときは、本体操作部の電源スイッチを「切」にして、もう一度「入」にしてから **[運転/停止]** ボタンを押しておいてください。

## 運転のしくみ 湿度制御

湿度センサーなどはたらきで、冷房・ドライ運転中、自動的に湿度制御をおこないます。このため冷房運転時には、室温が設定温度に達したときに、約3分間風がとまることがあります。



# タイマー予約

タイマーを上手に使う必要時間だけ運転するようにし

現在時刻を合わせてからご使用ください。【P.7ページ】



## おやすみのときなど



▶ 予約した時刻がくると、エアコンが停止します。

## おめざめ前や帰宅前など

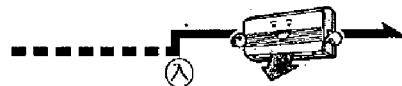

▶ 予約した時刻がくると、エアコンの運転を始めます。

## おやすみ中に停止させ、おめざめ前に再運転させたいときなど



▶ 最初の予約時刻がくると  
エアコンが停止します。

▶ 次の予約時刻がくると  
エアコンが運転します。

## おめざめ前に運転させ、おでかけのときに停止させたいときなど

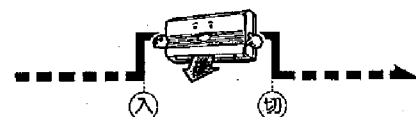

▶ 最初の予約時刻がくると  
エアコンが運転します。

▶ 次の予約時刻がくると  
エアコンが停止します。

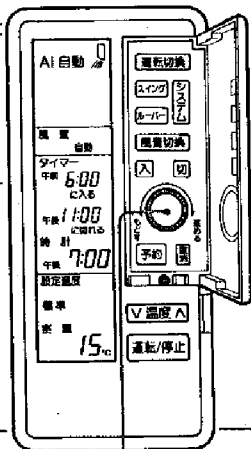

ゆっくり回すと1分単位で変わり  
早く回すと10分単位で変わります。

● 組み合わせのときは現在時刻に対し、設定時刻の早い方のタイマーから動作します。

タイマー予約を取消すときには

■ ボタンを押す  
▶ 本体表示部の「タイマー」ランプ(緑)が消えます。

ましよう。現在時刻から24時間の予約ができます。

- ・タイマー予約時刻に、リモコンより信号を自動的に送信します。
- ・タイマー予約中は、エアコン本体が受信できる所にリモコンを置いてください。
- ・受信できない所に置きますと、15分以内ずれることがあります。

## 切タイマー (例) 現在運転中のエアコンを午後11時に停止させたいとき

- 1 **切** ボタンを押す。
- 2 **○** を回して、切タイマー表示を **午後11:00** にする。  
に切れる
- 3 **予約** ボタンを押す。▶ 本体表示部の「タイマー」ランプ(緑)が点灯します。

## 入タイマー (例) 現在停止中のエアコンを午前6時に運転させたいとき

- 1 **入** ボタンを押す。
- 2 **○** を回して、入タイマー表示を **午前6:00** にする。  
に入る
- 3 **予約** ボタンを押す。▶ 本体表示部の「タイマー」ランプ(緑)が点灯します。

## 切タイマーと入タイマーの組み合わせ

(例) 現在運転中のエアコンを、午後11時に停止させて、翌日の午前6時に運転させたいとき

- 1 **切** ボタンを押す。
- 2 **○** を回して、切タイマー表示を **午後11:00** にする。  
に切れる
- 3 **入** ボタンを押す。
- 4 **○** を回して、入タイマー表示を **午前6:00** にする。  
に入る
- 5 **予約** ボタンを押す。▶ 本体表示部の「タイマー」ランプ(緑)が点灯します。

## 入タイマーと切タイマーの組み合わせ

(例) 現在停止中のエアコンを、翌朝午前6時に運転させて、午前8時に停止させたいとき

- 1 **入** ボタンを押す。
- 2 **○** を回して、入タイマー表示を **午前6:00** にする。  
に入る
- 3 **切** ボタンを押す。
- 4 **○** を回して、切タイマー表示を **午前8:00** にする。  
に切れる
- 5 **予約** ボタンを押す。▶ 本体表示部の「タイマー」ランプ(緑)が点灯します。

変更するときには  
最初からやりなおしてください。

次回も同じタイマー予約をするときは  
**切** ボタン・**入** ボタンと、**予約** ボタンを押すだけで同じ運転ができます。

便利な運転のしかた

お部屋の空気をきれいにしたいときは、別売の集じん脱臭フィルター（48-213）を取り付けてください。風量が減りますのでエアコンの能力は若干低下しますが集じん脱臭フィルターの静電効果によりタバコの煙やチリ・ホコリを取り除きます。（脱臭剤入り）

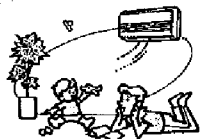

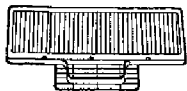

別売の集じん脱臭フィルターを次の順序で取り付けます。

- 1** 別売の集じん脱臭フィルター（枠付）を取り出す。



- 2** エアコンの運転を停止する。
- 3** 前面パネル下部両端の「押す」部を押して、前面パネルを開ける。  
さらに前面パネルを押し上げて止めます。カクツと音がして止まる位置以上は、押し上げないでください。

- 4** エアフィルター左右のとつてをつまんで、少し持ち上げる。  
エアフィルターを下へ引き出す。  
【23ページ（エアフィルターの項）】

- 5** 集じん脱臭フィルターのとつてを持って、案内枠の中に確実にとまるまで左右共に差し込む。

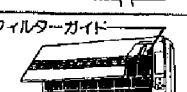
- 6** エアフィルター上部をフィルターガイドに沿わせて確実に止まるまで差し込む。  
エアフィルター下部をフィルター押さえにはめ込む。  
【23ページ（エアフィルターの項）】



- 7** 前面パネル下部両端の「押す」部を押して、前面パネルを確実に閉じる。



- ・集じん脱臭フィルターの交換の目安は、ご使用状態にもよりますが、約3ヶ月です。
- ・集じん脱臭フィルターのフィルターの色が、フィルター枠と同程度になったときは、3ヶ月以内でも交換してください。
- ・交換するときは、お買い上げの販売店で交換用集じん脱臭フィルター（48-217）をお買い求めください。

集じん脱臭フィルターの交換のしかた

- 1** エアコンの運転を停止する。
- 2** 前面パネルを開く。  
エアフィルターを引き出す。

- 3** 集じん脱臭フィルターのとつてを持って、下に引き抜く。

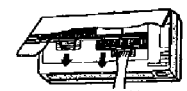
- 4** フィルター枠の→部を3箇所押して開く  
新しいフィルターと入れ替える。  
（補強材側を上にして入れる。）  
フィルター枠を閉じる。

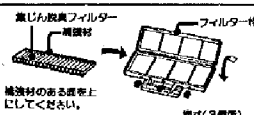

- 5** 集じん脱臭フィルターのとつてを持って、案内枠の中に確実に止まるまで差し込む。

- 6** エアフィルターを取り付ける。  
前面パネルを閉じる。

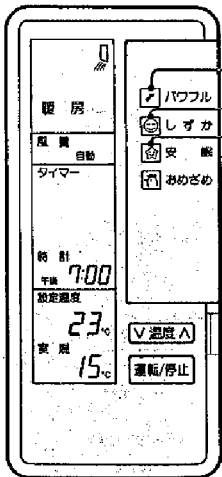

# パワフル・しずか・安眠運転

お望みの運転モードで運転中にパワフル・しずか・安眠運転のどれか1つと組み合わせてお使いください。



## パワフル運転

外出先からお帰りになったときなどに直接涼風にあたりたいときや、お風呂あがりなど一時的に冷風にあたりたいときに便利です。

(集中暖房(冷房)空間をつくります。)



ボタンを押す。

▶リモコン表示部に "マークが表示されます。

もう一度押すと、もとの運転になります。

▶リモコン表示部の "マークが消えます。

- 長時間パワフル運転をしますと、室内に湿度ムラが出来ることがあります。
- 冷房時のルーバーは室温が設定温度に達するまで斜め下を向きます。

## しずか運転

夜、運転音が気になるときや、音楽などを楽しまいたいときに便利です。

(室内・外ユニットの運転音を抑えます。)



ボタンを押す。

▶リモコン表示部に "マークが表示されます。

もう一度押すと、もとの運転になります。

▶リモコン表示部の "マークが消えます。

- 長時間しずか運転をしますと、よく聞かない(よく冷えない)ことがあります。
- ドライ運転中は、しずか運転ができません。

## 安眠運転

ここよく眠れる状態にしたいときにどうぞ。

[お部屋の温度、湿度、風向きを自動的にコントロールして体にやさしい運転をします。]



ボタンを押す。

▶リモコン表示部に "マークが表示されます。

もう一度押すと、もとの運転になります。

▶リモコン表示部の "マークが消えます。

- 日中、長時間安眠運転をしますと、よく聞かない(冷えない)ことがあります。
- ドライ運転、送風運転中は、安眠運転ができません。

### 注意

- パワフル、しずか、安眠運転中に[風量切換]ボタンを押さないでください。各運転が取り消されます。

# おめざめ運転

タイマー予約がボタンひとつで簡単にできます。

翌日のおめざめのときに、お部屋がお望みの温度になるようにエアコンを運転します。

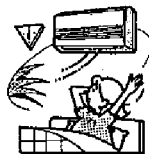

(例) いつものおめざめ時刻が午前6時の場合

## 準備

おめざめ時刻を記憶させます。

朝6時に起きたとき、リモコンの

運転/停止 ボタンを押して運転します。

次回からは、おやすみ前に  ボタンを押すとおめざめ運転ができます。

▶リモコンのタイマー表示部におめざめ時刻の30分前が表示されます。

タイマー  
午前 5:30  
に入る

▶本体表示部の「タイマー」ランプ(緑)が点灯します。

おめざめ運転を取り消すとき

もう一度  ボタンを押します。

## 運転のしくみ おめざめ運転

(例)おめざめ時刻が午前6時に設定してあるとき

エアコンは、午前6時30分になるとお部屋の温度状態を検知しおめざめ時刻の「午前6時」にお部屋が設定された温度になるように、15分前又は30分前から運転します。

- おめざめ運転の予約時刻は午前4時から午前8時の間です。
- 最初のおめざめ時刻は午前6時30分が設定されています。タイマー表示部は6時となります。

### 注意

- 運転中に  ボタンを押すと、運転を停止しておめざめ運転の動作になります。
- 入タイマー予約中に  ボタンを押すと、おめざめ予約中になります。
- 切タイマー予約中に  ボタンを押すと、切タイマー予約中とおめざめ予約中の組み合わせになります。
- おめざめ予約中は、リモコンの送信をエアコン本体が受信できる範囲にリモコンを置いてください。

便利な運転のしかた

## パワーセレクト (冷房運転のみ)

エアコンと他の電気製品を同時に使用したときなど、ブレーカーが切れて困るときには、「10A」の位置へ切の換えてください。

- 「10A」位置では、エアコンの運転電流が約10Aを越えないように運転します。(エアコンの能力も低下します)
- 「15A」位置では、エアコンが通常運転になります。



## クイック暖房

暖房シーズンにクイック暖房スイッチを「入」にしますと、運転開始後約60秒で温風を吹き出すクイック暖房の予約ができます。

- クイック暖房スイッチが「入」で予熱回路がはたらいているときの消費電力は約45Wです。
- 次の条件のとおり約60秒で温風を吹き出します。

暖房運転を止めてから2時間以上たっていて、室温が20℃以下するとき。



## 強制運転

リモコンの紛失などにより、一時的にリモコンをご使用できなくなったときに、応急的な運転ができます。

- 「自動」の位置にすると、AI自動運転をおこないます。
- 「冷房」の位置にすると、冷房運転(微風)をおこないます。
- 強制運転の場合は、リモコンによる操作はできません。



別売の受光コンセントを使って、特定の加湿器、換気扇などの電気機器(使用電力700W以下)の電源をリモコンの「」ボタンで「運転」「停止」できます。  
くわしくは別売受光コンセントの取扱説明書をごらんください。

別売品の加湿器(92-800型)は受光コンセントがいません。 ボタンで直接「運転」「停止」できます。

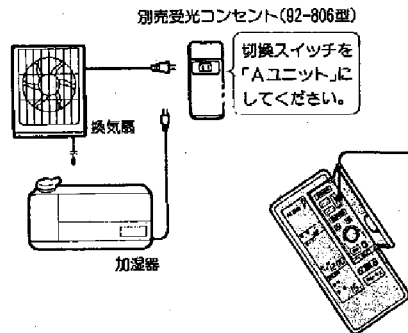

ボタンを押す

- エアコンの「運転」「停止」に関係なくご使用できます。
- もう一度押すと停止します。

# お手入れのしかた

お手入れは、必ず運転を停止してからおこなってください。

## エアフィルター

2週間毎に掃除をしてください。  
エアフィルターの目づまりは、  
暖房能力を低下させます。  
こまめに掃除しましょう。



エアフィルター

- 1 前面パネルの下部両端の「押す」部を押して、前面パネルを開ける。さらに前面パネルを押し上げて止めます。カクツと音がして止まる位置以上は、押し上げないでください。



- 2 エアフィルター左右のとつてをつまんで少し持ち上げ、**フィルター押さえ**よりはずす。とつてをつまんでエアフィルターを下に引き出す。

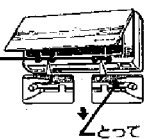

- 3 ホコリは掃除機で吸い取るか、水洗いする。水洗いしたときは日陰でよく乾かす。



- 4 エアフィルター上部を**フィルターガイド**に沿わせて確実に止まるまで差し込む。エアフィルター下部をフィルター押さえにはめ込む。

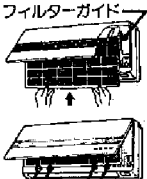

フィルター押さえ

- 5 前面パネル下部両端の「押す」部を押して、確実に前面パネルを閉じる。

## 本体

やわらかい布でからぶきしてください。  
本体の汚れがひどいときは、40℃以下のぬるま湯で汚れをふきとってください。

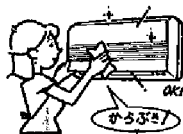

## ご注意

- ベンジンやシンナー、みがき粉などは使用しないでください。変形したり、割れたりすることがあります。
- 化学ぞうきんでこすったり、長時間密着させたままにしておきますと、変質したり表面がはげたりすることがあります。
- 水をかけないでください。感電のおそれがあります。

## リモコン

リモコンは、水を使わずからぶきをしてください。  
リモコンは、ガラスクリーナーおよび化学ぞうきんなどでふかないでください。

## シーズン後 (長期間使わないとき)

- 1 エアフィルターを掃除します。
- 2 半日ほど送風運転をして内部をよく乾燥させます。
- 3 運転を停止し、電源プラグを抜きます。
- 4 ガス元せんを開めます。



## シーズン前

- 1 電源プラグを差し込みます。
- 2 アース線が断線したり、はずれていないか確認します。
- 3 エアフィルターがついていないか確認します。
- 4 室外ユニットの吸込口・吹出口がふさがれていないか確認します。
- 5 暖房時にはガス元せんを開けます。

## 数シーズンに一度の点検整備をおすすめします。

エアコンを数シーズンお使いになりますと内部が汚れ、性能が低下することがありますので、通常のお手入れのしかたとは別に点検整備(有料)をおすすめします。

## 電池交換のしかた

- 通常のご使用で電池の寿命は約1年です。
- エアコンの受信音がしなくなったり、リモコンの送信表示「▲」が点灯しなくなったら、電池を交換してください。

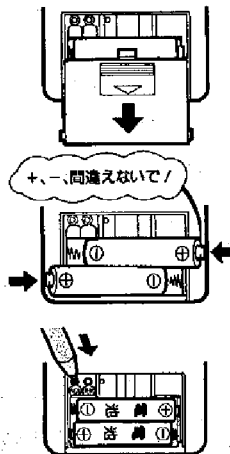

準備 単4アルカリ乾電池を2個お求めください。

- 1 リモコン裏面のふたを矢印の方へ開ける。
- 2 古い電池をはずし、新しい電池を図のように入れる。  
▶時計表示部の「午前」が点滅します。
- 3 電池の上の「ACL」(オールクリア) ボタンを先の細いもので押す。
- 4 ふたを閉める。

次に時刻を合わせる。  
7ページの 1 2 3 の順に操作する。

## ご注意

- 電池は、古いものや、種類の違いのあるものを、まぜて使わないでください。
- 電池の漏液による故障をさけるため、長い間お使いにならないときは電池を全部取り出してください。

# 必ず守ってください

## ガス漏れに気づいたときは

閉の状態に

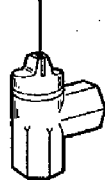

すぐにガス元せんを閉める!

ガス漏れに気づいたときは、すぐにガス元栓を閉め、お買い上げの販売店またはもよりの大阪ガス社へ連絡してください。係員が到着するまでは、絶対に電気のスイッチの「入」「切」やマッチ・ライター等の使用をしないでください。

## 使用ガスについて

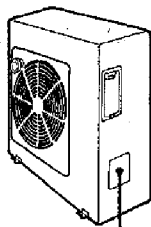

13Aの標合

RAG-SR4253V  
屋外用・都市ガス用  
最大消費電力 13A KCA/分  
最大電流電力 13A KCA/分  
定格電圧 100 V  
定格消費電力 50/50 W  
消費電力 kW  
株式会社 東芝

製品(銘板)に表示してあるガス(ガスグループ)以外のガスでは使用しないでください。

## 分解しないで

安全装置およびガスの通路部分・電気回路は絶対に分解しないでください。

## 使用電源について

この機器は単相・100V・50/60Hz用です。それ以外の電源では使用しないでください。

## 機器の周囲には

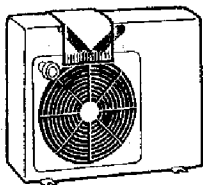

室外ユニットの上や周囲には燃えやすいものを置かないでください。

## やけどにご注意



使用中および消火直後は、室外ユニット・天面および排気口が高温になっていますので、手などを触れないでください。特に小さいお子様には、充分注意してください。

## 快適な室温・風向に調節して



特に身体のご不自由な方や、お子さま、お年寄りなどがお使いのときは、周囲のかたが常に注意して快適な室温に調節しておいてください。また、調整などは身体に直接触れがたらないよう風向の調節にもご注意ください。

## 電源プラグによる運転・停止はしないで



燃焼したり消防の原因になります。

## 器具に棒を入れたり、ふさいだりしないで



ファンが高速で回転しており危険です。また、ふさいだりすると性能が低下したり運転ができないことがあります。

## 水をかけないで



感電するおそれがあります。

## 可燃性ガスを吸い込ませないで…

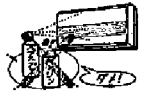

可燃性ガスを吸い込ませたり、可燃性ガスが滞留している場所で使用しないでください。ヘアスプレー、燃料用ガス、ペンジンなどは、引火や爆発のおそれがあります。

## 他の目的に使用しないで

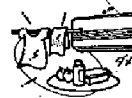

## 電源コードをひっぱらない



灰のようなときにはただちに運転を中止し、お買い上げの販売店にご連絡ください。(暖房でご使用の場合はガス元せんを「閉」にしてください)

## 電源プラグを抜かないでください。

## 電源プラグを抜いてください。

ガスの臭いがするとき

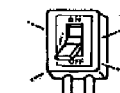

ブレーカーやヒューズがたびたび切れるとき



眠まって異物や水を入れてしまったとき



コードの過熱や被覆の破れがあるとき

## ご使用上の注意

### 排気について

- ①排気口から排気ガスや水蒸気がでますので、近くに危険物、可燃物、植木鉢や愛がん動物、腐食・汚損されて困るものは、置かないでください。
- ②排気口に袋やおき缶などをかぶせたり、密閉状態になるようなカバーをしたまま使用しないでください。

### 雷時には

激しい雷により、一時的な過電流で電子部品を損傷することがあります。  
電源プラグをコンセントから抜きますと損傷を防止できます。

### 停電時には

停電中は使用できません。ご使用中、万一停電したり、誤って電源プラグを抜き運転を停止してしまったときは、通電後、「運転」ランプが点滅します。もう一度運転操作を行ってください。

### 音響機器使用上の注意

ステレオ・ラジオなどを近くで使用すると雑音が入ることがあります。

## 安全装置が作動したときの処置方法

### 立消え安全装置

万一、バーナーの炎が消えたときには、安全装置が働いて自動的に停止し、「燃焼」ランプが点滅します。ガスの元栓が全開になっていることを確認してから「運転/停止」ボタンを2回押してください。

### 器体過熱防止装置

万一、器体が異常温度上昇したときは自動的に運転を停止し、「運転」ランプと「タイマー」ランプが速い点滅となります。このようなときには、電源プラグを抜いてお買い上げの販売店へご連絡ください。

### 電流ヒューズ

使用中なんらかの原因で過電流が流れたとき電流ヒューズが熔断し運転を停止します。この場合は、販売店へご相談ください。

### 停電時安全装置

燃焼中に停電になりますと停電時安全装置が作動して全ての動作を停止します。また、停電が復帰した場合には「運転」ランプがゆっくり点滅して停電があったことを知らせます。運転を再開する場合は、リモコンの「運転/停止」ボタンを2回押してください。

## 故障ではありません

次のようすは故障ではありません。

**運転/停止** ボタンを押してもすぐに運転しない。



再運転したときや、電源プラグを差し込んだ直後には、試験を保護するために、約3分間は運転しません。

冷房運転を始めたときや暖房運転を停止したときに「シユル シユル」、「グックグ」、「ブシュー」などの音がする。



冷媒が管の中を流れる音や、流れが切り換えられる音です。

冷房運転中に短時間風が止まる。



設定温度に達したときになることがあります。

クイック暖房スイッチを「入」にしても、温風が60秒で吹き出てこない。

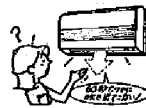

次の条件が必要です。

条件：暖房運転を止めてから2時間以上たっていて、室温が20℃以下のとき。

条件外では60秒以上かかります。

部屋がにおう。



壁やじゅうたん、家具、衣類などにしみ込んでいる臭いが出てくるためです。

本体表示部の「運転」ランプがゆっくり(1秒間に約1回)点滅している。

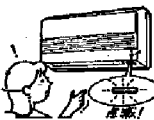

停電のあとや、電源プラグをコンセントに差し込んだとき、このようになります。

暖房運転のとき「チリ、チリ」と金属音がする。

金属やプラスチックの影響・取捨によるおき音です。

暖房運転中に「燃焼」ランプがしばらく消える。

運転条件により燃焼が自動的に入ったり切れたりします。

排気口から湯けが出る。

燃焼した排気ガスは水蒸気を多く含んでいます。これが冷たい外気に触れると白く見えるためです。



初めて運転するときなかなか点火しない。

ガス管の中に空気が入っているためです。もう一度運転操作を行ってください。

お手入れ・お願い

# 修理を依頼される前に

本 体	
こんなときには	お調べいただくところ
<b>エアコンが 運転しない...</b> <small>本体表示部の「運転」ランプが点灯していない</small>	<ul style="list-style-type: none"> <li>●本体操作部の電源スイッチが「切」になっていませんか。</li> <li>●電源プラグがコンセントから抜けていませんか。</li> <li>●ブレーカーが切れていませんか。</li> <li>●停電ではありませんか。</li> <li>●「運転/停止」ボタンを押していないのではありませんか。</li> <li>●リモコンの電池が切れていませんか。</li> </ul>
<small>「運転」ランプが点灯している</small>	<ul style="list-style-type: none"> <li>●「運転/停止」ボタンを押した直後ではありませんか。 機械を保護するために、約3分間停止させます。そのままお待ちください。</li> <li>●本体表示部の「タイマー」ランプが点灯しているときは、タイマー予約中です。 →予約の取消しは【P.15ページ】</li> <li>●設定温度に達しますと、止まることがあります。</li> </ul>
<b>冷房、暖房が弱い...</b>	<ul style="list-style-type: none"> <li>●エアフィルターにホコリやゴミがたまっていますか。 →エアフィルターを掃除してください。【P.23ページ】</li> <li>●設定温度がお間違いですか。 →設定温度を変えてください。【P.11ページ】</li> <li>●しずか運転、安眠運転、パワフル運転ではありませんか。 →もとの運転にしてください。【P.19ページ】</li> <li>●風量表示が「微」になっていませんか。 →他の位置に切り換えてください。【P.11ページ】</li> <li>●運転モード表示が「送風」または「AI自動」ではありませんか。 →「冷房」または「暖房」にして、お好みの設定温度にしてください。【P.11ページ】</li> <li>●パワーセレクトスイッチが「10A」になっていませんか。 →「15A」にしてください。【P.21ページ】</li> <li>●上下風向ルーバーの向きが不適当ではありませんか。 →風向調節をしてください。【P.18ページ】</li> <li>●室外ユニットの吸込口か吹出口がふさがれていませんか。 →障害物をとりさってください。</li> <li>●窓や戸が閉じていませんか。</li> <li>●設定温度に近づきますと弱まる場合があります。</li> <li>●ガス元せんが全開になっていますか。(暖房時)</li> </ul>
<b>途中で 止まってしまう...</b>	<ul style="list-style-type: none"> <li>●切タイマーの動作完了により停止します。</li> <li>●設定温度に達しますと、止まる場合があります。</li> <li>●本体表示部のランプが早く(1秒間に約5回)点滅しているときは、 →本体操作部の電源スイッチをいったん「切」にして約5秒後に再び「入」に戻してください。 →それでもなお点滅しているときは、そのままにして点滅しているランプのなまえを販売店へご連絡ください。</li> </ul>

リモコン	
こんなときには	お調べいただくところ
ボタンを押しても動作しない。 <small>送信表示がつかない 運転表示</small>	<ul style="list-style-type: none"> <li>●エアコンが停止中(運転表示「」がつかない)ではありませんか。 →「運転/停止」ボタンを押してください。(運転表示「」がつかずります。)</li> <li>●本体表示部の「タイマー」ランプが点灯しているときは、タイマー予約中です。 →予約の取消しは【P.15ページ】</li> </ul>
<small>「運転/停止」ボタンを押しても受信音がしない。</small>	<ul style="list-style-type: none"> <li>●リモコン送信部を本体受信部に向けられなかったのではありませんか。 →確実に本体受信部へ向けて、2回続けて「運転/停止」ボタンを押してください。</li> </ul>
<small>「V 温度 A」ボタンを押しても設定温度表示がされない。</small>	<ul style="list-style-type: none"> <li>●運転モード表示が「AI自動」と「送風」では表示をしません。 →運転モードを他に切り換えてください。【P.11ページ】</li> </ul>
<small>「風量切換」ボタンを押しても風量表示が変らない。</small>	<ul style="list-style-type: none"> <li>●運転モード表示が「AI自動」と「ドライ」では「自動」のみとなり他に変わりません。 →運転モードを他に切り換えてください。【P.11ページ】</li> </ul>
<small>「ルーバー」ボタン・「スイング」ボタンを押しても上下風向ルーバーが動かない。</small>	<ul style="list-style-type: none"> <li>●入タイマー予約中ではありませんか。</li> <li>●おめざめ予約中ではありませんか。</li> </ul>
<small>時間がたつとタイマー時刻表示が消える。</small>	<ul style="list-style-type: none"> <li>●タイマー予約運転を始めたのではありませんか。</li> </ul>



# アフターサービス

## サービスを依頼されるときは

次のことをお買求めの販売店にご連絡ください。

- お客様名、住所、電話番号
  - 製品名
  - 品番
  - 故障・異常の内容(できるだけ詳しく)
  - 訪問希望日
- 室内ユニットは製品の前面および右側、室外ユニットは製品の右側の銘板に表示してあります。

## 転居・移設されるときは

- 引越しや別の部屋へ移設する場合は専門の技術が必要ですので、必ずお買求めの販売店にご相談ください。  
なお、移設は実費をいただきます。

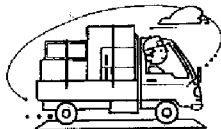

- ガスグループの異なる地域へ転居される場合、地域によっては使用できないガスがありますのであらかじめお買求めの販売店または最寄りのガス会社へご相談ください。

## 保証について

- 保証書はお買求めの販売店でお渡しいたしますから、必ずお受けとりください。  
万一故障した場合には、保証書記載内容により、保証期間内は無料修理いたしますので、保証書記載内容をご確認のうえたいせつに保管してください。  
保証書にお買求め日、販売店名など所定事項の記入がないと有効にはなりません。  
もし記入がないときは、すぐにお買求めの販売店にお申し出ください。
- この機器の保証期間は お買求めいただいた日から3年間です。
- その他詳細は保証書をご覧ください。

## 補修用性能部品の最低保有期間

- この機器の補修用性能部品の最低保有期間は製造打切後9年です。この期間は通商産業省の指導によるものです。補修用性能部品とは、その製品の機能を維持するために必要な部品です。  
なお詳しくはお買求めの販売店にご相談ください。
- 保有期間経過後の修理については、販売店にご相談ください。

# 据付について

## 据付場所を選んでください

- 室内ユニットはテレビやラジオから1m以上離してください。映像の乱れや雑音が入ることがあります。
- 高周波機器、高出力の無線機器などが近くにありますと、エアコンが誤動作することがありますので、お買求めの販売店にご相談ください。
- 可燃性ガスの漏れのある所や蒸気や油煙などの発生する所は避けてください。
- 海岸地区のような塩分の多い所や温泉地のような硫化ガスの発生する所など、特殊な場所で使用しますと故障の原因になりますのでお買求めの販売店にご相談ください。

## 運転音にもご配慮を

- 運転音や振動が他へ伝わったり、増大しないよう、強度が十分な場所をお選びください。
- 室外ユニットの吹出口からの温風や運転音が隣家の迷惑にならないような場所をお選びください。
- 室外ユニットの吹出口の近くに障害物を置きますと機能低下や運転音増大のもとになりますので、吹出口付近には障害物を置かないでください。
- エアコンをご使用中に異常音がする場合は、お買求めの販売店にご相談ください。

## 電気配線

- 電源は必ず定格電圧でエアコン専用の回路をご使用ください。
- 電気安全上、および室外ユニットから室内ユニットへ伝わる異常音防止のため、アース工事を必ずおこなってください。(アース線は室外ユニットに付属されています)
- 電源コードを強く引っ張らないでください。
- 据付場所によっては漏電しゃ断器の取り付けが必須です。お買求めの販売店または、電気工事店にご相談ください。
- 電源回路にヒューズをお使いの場合は、正しいアンペアのヒューズをお使いください。

## アース線について

アース線は次の所へ接続しないでください。

### 水道管

途中に塩化ビニール管などプラスチックが使われていることがありますので、アースの役目をさせぬ。



### ガス管

ガス漏れ等の原因となり危険です。



