

取扱説明書

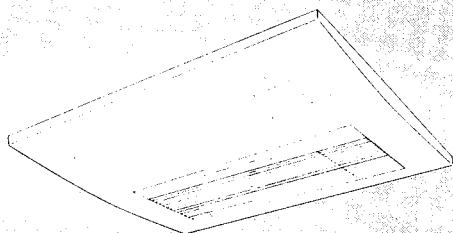

浴室暖房乾燥機

型式名	換気ファン付きタイプ 161-5200型、161-5210型
	換気ファン無しタイプ 161-5201型



このたびは浴室暖房乾燥機をお買い上げいただきましてありがとうございます。

- ご使用前に必ずこの取扱説明書をよくお読みいただき、正しくご使用ください。
- 保証書は必ず「お買い上げ日・販売店名」などの記入をご確認のうえ、大切に保管してください。

も く じ

安全上のご注意	2~5	日常のお手入れ	18~19
おねがい	6	凍結予防について	19
商品の特長・機能	7	故障かな?と思ったら	20~21
各部の名称と働き	8~9	アフターサービスについて	22
運転のしかた	10~17	仕様	23

安全上のご注意 必ずお守りください



お使いになる人や他の人への危害、財産への損害を未然に防止していただくため、必ずお守りいただくことを、次のように説明しています。



■表示内容を無視して誤った使い方をした時に生じる危害や損害の程度を、次の表示で区分し、説明しています。

警告 この表示の欄は、「死亡または重傷などを負う可能性が想定される」内容です。

注意 この表示の欄は、「傷害を負う可能性または物的損害のみが発生する可能性が想定される」内容です。

■お守りいただく内容の種類を、次の絵表示で区分し、説明しています。
(下記は、絵表示の一例です。)

  このような絵表示は、してはいけない「禁止」内容です。

  このような絵表示は、必ず実行していただく「強制」内容です。

警告

異常時（こげ臭いなど）は運転を止めてブレーカーを「OFF」にする

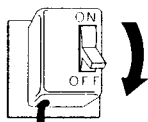

異常のまま運転を続けると故障や感電・火災の原因になります。

●お買い求めの販売店または最寄りの大阪ガスにご相談ください。

地震、火災など緊急の場合は、あわてずすみやかに、運転を止めてブレーカーを「OFF」にする

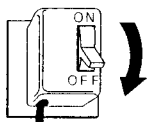

思わぬ事故の原因になります。

CF式、FE式風呂を設置した浴室には使用できない



禁止

排気ガスが浴室内に逆流し、一酸化炭素中毒を起こすことがあります。

アース工事が必要です



アース線接続

アース線は、ガス管、水道管、避雷針、電話のアース線に接続しないでください。アースが不完全な場合は感電の原因になることがあります。

警告

本体・リモコンにお湯や水をかけない
濡れた手でさわらない



禁止

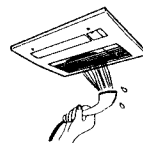

胸食による機器の故障やショート・感電の原因になります。

本体、物干バーにぶらさがったり、異常に重いものを干したりしない



禁止

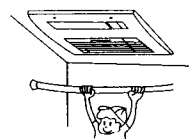

けがや物干バーが曲がる原因になります。

フロントパネルに指や棒を入れない



禁止

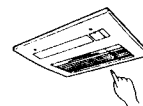

けが、やけど、機械故障の原因になります。

本体に洗濯物をつり下げない



禁止

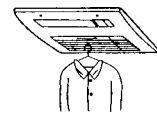

けが、やけど、機械故障の原因になります。

長時間にわたり温風や送風を身体にあてない



禁止

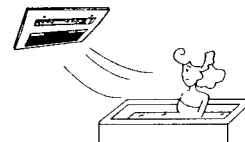

「脱水症状」や「低温やけど」の原因になります。

特に次のような方がご使用される場合は周囲の人が注意してあげてください。

乳幼児、お年寄り、病人など自分の意思で身体を動かせない方、皮膚の弱い方、寝汗の多い方、深酒された方。

頭髮や身体を乾かすために使用しない



禁止



「脱水症状」「低温やけど」の恐れがあります。

安全上のご注意 必ずお守りください

警告

本体の周囲に燃えやすい物を置かない。



洗たく物のポケットにライターやマッチなどの可燃物が入っていないことを確認する。



食用油、動物系油脂、機械油、ドライクリーニング油、ベンジンやシンナー、ガソリン、樹脂（セルロース系）などの付着した衣類は、洗たく後でも絶対に乾燥しないでください。

火災や故障の原因になります。

分解・修理・改造はご自分でしない



分解禁止

異常動作などで発火したり、けがをする恐れがあります。

●お買い求めの販売店または最寄りの大阪ガスにご相談ください。

注意

部品の取り付けは確実にこなう



落下により、けがをする恐れがあります。

凍結予防のため冬期は専用ブレーカーを「OFF」にしない



禁止

冬期外気温が0℃以下になりますと、温水回路の水が凍結し、温水回路の破損につながります。破損しますと、多大な被害を引き起こすことがあります。

濡れた手で操作しない



ぬれ手禁止

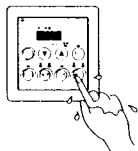

感電の原因になることがあります。

一般家庭用以外の目的に使用しない
精密機器・食品・動植物・美術品の乾燥や保存などに使わない



禁止



品質低下の原因になります。

注意

火気は近づけない



禁止

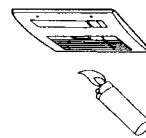

火災や、故障の原因になります。

浴室内に化粧品瓶や可燃性ガスの含まれるスプレーなどを放置して乾燥・暖房運転をしない



禁止

・化粧品類には人体の温度以上になると変質を起こすものがあります。
・可燃性ガスがスプレーから漏れて周囲にたまると発火・爆発の原因となります。

本体をそうじするときは運転をやめてブレーカーを「OFF」にする

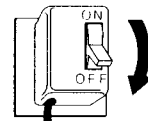

ファンが高回転しているので、けがの原因になることがあります。

本体に、防カビ剤、塩素系洗剤アルカリ性洗剤などをかけない



禁止

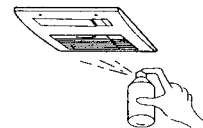

火災や、故障、さびの原因になります。

エアフィルターをそうじするときには、足元に注意して作業する

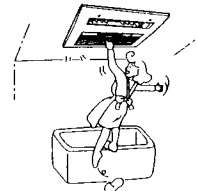

すべりやすいスリッパなどをはいての作業や、不安定な台を持ち込んでの作業は、転倒の原因になります。また、浴槽の縁や風呂ふたの上にも乗らないでください。

ドライクリーニング表示の衣類、熱に弱い衣類、縮みの気になる衣類の乾燥は避ける



禁止

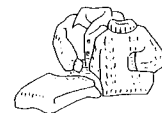

変色、形くずれの原因になります。

おねがい

●お手入れのときは、手袋などで指先を保護し、停止後本体が冷えていることを確認してからおこなってください。(18~19ページ「日常のお手入れ」参照)

●温風の吹き出し方向は、必ず洗濯物に温風があたる角度に調節してください。また、吹き出し角度によって乾燥時間が異なります。

●リモコンは、お子様だけで操作しないよう注意してください。

●雷が発生しているときはすぐに運転を止めて、ブレーカーを「OFF」にしてください。機器の故障原因になります。

●入浴後は必ず換気運転をおこなってください。カビや機器の故障の原因となります。

●風向ルーバーおよびエアフィルターをふさいだりしないでください。機器の故障原因となります。

●エアフィルターをはずしたまま運転しないでください。機器の故障原因になります。

●暖房・乾燥運転中は、吹出口にさわらないでください。やけどのおそれがあります。

●リモコン運転ボタンを押してから、ファンが動き出すまで、場合によっては10秒以上かかることがあります。

●暖房運転開始時、冷風吹出防止機能がはたしている間は、風向の調節はできません。(P14参照)

●運転開始直後、ルーバーが閉っている状態でファンが動くことにより風切り音が聞こえることがありますが、異常ではありません。

●風向により音が大きくなることがありますが、異常ではありません。

●冬期などに、換気の排出口から白い湯気や水滴が落ちる場合があります。これは、浴室のあたたかい湿気が冷やされて、白く見えたり結露したりする現象で、異常ではありません。

商品の特長・機能

この浴室暖房乾燥機は、浴室の換気、浴室・衣類乾燥、涼風や寒い時期の浴室暖房をおこなうことができます。また、温水循環方式のため、安全にお使いいただけます。

- 暖房 —— 寒い時期などに入浴前や入浴中に浴室を暖めます。
- 乾燥 —— 洗濯物・浴室を乾かします。
- 換気 —— 浴室の換気をおこないます。
- 涼風 —— 浴室に風をおくるとともに換気をおこないます。

浴室暖房乾燥機システム系統図

- 161-5200/5210型
(換気ファン付きタイプ)

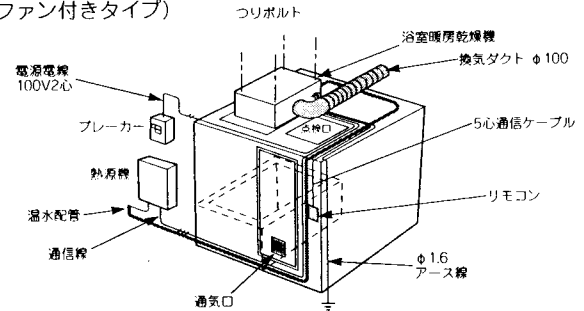

- 161-5201型
(換気ファン無しタイプ)

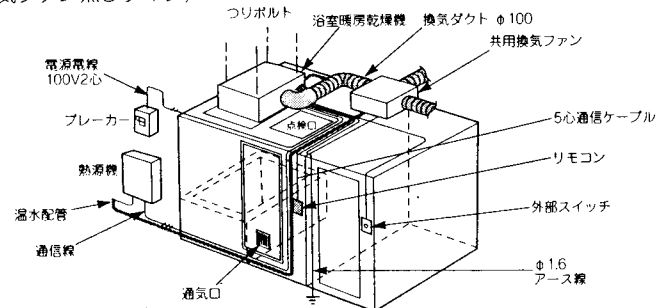

イメージ図

各部の名称と働き

本体

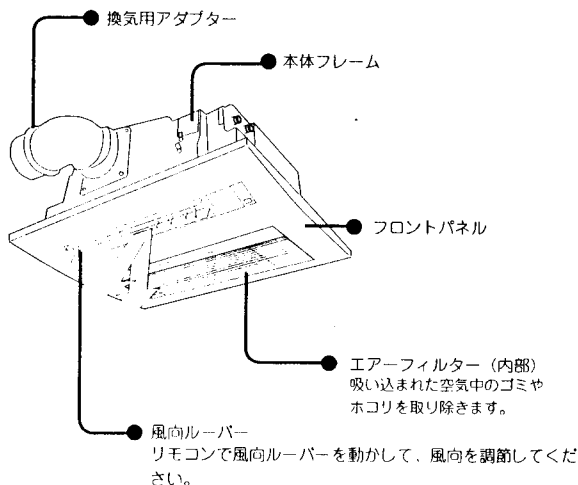

衣類乾燥時、洗濯物に直接吹き出した風があたるようにすると効果的です。(P 12参照)
(お好みに応じて、スイングを使用してください)

お知らせ

風向の変更は必ずリモコンでおこなってください。手動でおこないますと故障の原因になることがあります。

リモコン

■161-5200/5210型

- 停止ボタン
 - 押すとすべての運転を停止します。(運転ランプがすべて消灯)
- 乾燥運転ボタン (P10~11参照)
 - 押すと乾燥運転を開始します。(乾燥運転中に乾燥ランプが点灯)
- 暖房運転ボタン (P14~15参照)
 - 押すと暖房強運転を開始します。(暖房強運転中に強ランプが点灯)
 - もう一度押すと暖房弱運転を開始します。(暖房弱運転中に弱ランプが点灯)
 - 暖房強運転 → 暖房弱運転
- 涼風運転ボタン (P16参照)
 - 押すと涼風運転を開始します。(涼風運転中に涼風ランプが点灯)
- 換気運転ボタン (P17参照)
 - 押すと換気強運転を開始します。(換気強運転中に強ランプが点灯)
 - もう一度押すと換気弱運転を開始します。(換気弱運転中に弱ランプが点灯)
 - 換気強運転 → 換気弱運転
- 時間・風向表示
 - 運転中はタイマーの残時間を表示します。(時間はめやすです)
- スイングランプ
 - 風向ルーバースイング中にランプが点灯
- 連続ランプ
 - 換気連続運転中にランプが点灯
- タイマー設定ボタン
 - 押すとタイマー時間の設定ができます。
 - 涼風、換気は10分~120時間、暖房、乾燥運転は10分~6時間まで設定できます。
 - 換気モードのみ連続運転ができます。
- 風向設定ボタン
 - 押すと風向(ルーバーの角度)を調整します。
 - 設定した風向は各運転ごとにマイコンが記憶します。

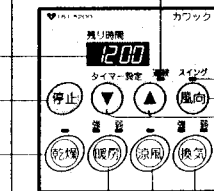

■161-5201型

- 換気運転ボタン (P17参照)
 - 押すと換気運転を開始します。(換気運転中に換気ランプが点灯)
- なお161-5201型は換気運転のランプ以外のランプ・ボタンは161-5200/5210型と同仕様です。

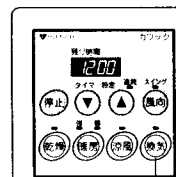

乾燥運転のしかた

運転前の準備

●衣類乾燥

1. 浴室の窓と、ドアを閉めて暖かい空気がにげないようにしてください。ドアの通気口が開閉できる場合、通気口をあけてください。
2. 浴室の内部が濡れているときは、ぞうきんなどで拭き取ってください。水滴が付いたままで乾燥すると乾燥時間が長くなります。
3. 浴槽に水（お湯）が残っているときには、浴槽にふたをしてください。

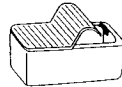
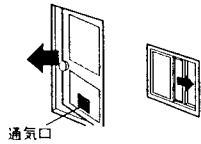

乾燥運転

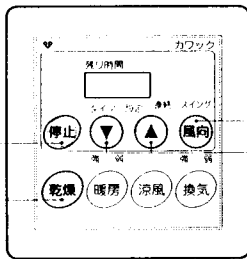

① 乾燥 ボタンを押す

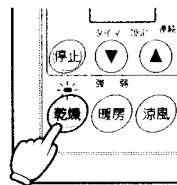

乾燥ランプが点灯します。

おしらせ

- 乾燥運転時のスイング動作は、タイマー設定時間が“0:50”以下では速く、“1:00”以上ではゆっくりと動きます。これは乾燥時間を短縮するための制御です。
- スイングを選択すると風向ルーバーはL6(浴槽側)方向からスタートして、洗い場方向に順に吹出し方向が変わります。
- 扇風の吹き出し角度によっても乾燥時間が異なります。スイング以外で運転される場合、扇風が洗濯物にムラなく当たるよう風向ルーバーで調節してください。
- 浴室乾燥は天井、壁面などの乾燥を目的としておりますので、床面など一部乾かない場合があります。また、浴室の障戸や大ききにより一部、乾きにくい所があります。
- 機器本体が着色した場合や、色がついた水滴などが落ちる場合はP20(除湿かな?とおもったら)をご参照ください。
- 161-5201型をお使いの場合、乾燥時に脱衣室やトイレなども同時に換気する場合があります。

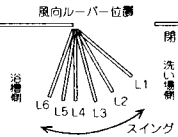

●浴室乾燥

1. 浴室の窓と、ドアを閉めて暖かい空気がにげないようにしてください。ドアの通気口が開閉できる場合、通気口をあけてください。
2. 浴槽に水（お湯）が残っているときには、浴槽にふたをしてください。

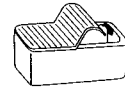
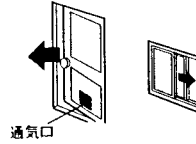

② 風向 ボタンを押してタイマーの設定時間を変更

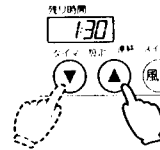

電源投入時は1:30に設定されています。

④ ボタンを押すと、

スイッチ	セット時間の動き
▲	1:30 → 1:40 → …… → 6:00
▼	0:10 → 0:20 → …… → 1:30

- ※押し続けると早送りになります。
- ※一度設定すると記憶します。
- ※残時間を1分刻みでカウントダウンします。

③ 風向 ボタンを押してルーバーの風向を変更

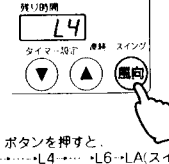

④ ボタンを押すと、L1 → …… → L4 → …… → L6 → LA(スイング)のように風向が切り替わります。※スイングを選択すると、スイングランプが点灯します。

風向ルーバー位置は以下のとおりです。

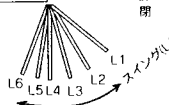

- ※電源投入時はL4に設定されています。
- ※一度設定すると記憶します。

④ 停止 ボタンを押す

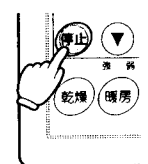

④ ボタンを押す。または、タイマー設定時間になると、運転が停止します。

※すべてのランプが消灯し、ルーバーは閉の位置に戻ります。

選別洗浄機能のない乾燥機をお使いの場合は、熱源機のリモコンで熱源機を運転してください。
(詳細は熱源機の説明書をお読みください)
ご使用後は、熱源機の停止をお忘れなく。

暖房運転のしかた

入浴前に浴室をあらかじめ暖めておいたり、暖めた浴室を保温することができます。

運転前の準備

浴室の窓と、ドアを閉めて暖かい空気が逃げないようにしてください。

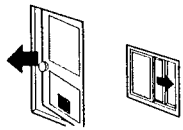

おねがい

- 頭髪や身体を乾かすために使用しないでください。「脱水症状」「低温やけど」の恐れがあります。
- 長時間にわたり温風や送風を身体にあてないでください。「脱水症状」や「低温やけど」の原因になります。
- ※特に次のような方がご使用される場合は周囲の人が注意してあげてください。乳幼児、お年寄り、病人など自分の意思で身体を動かせない方、皮膚の弱い方、疲労の激しい方、深湯された方。
- 暖房・乾燥運転中の吹出口付近は、高温となりますので、触らないでください。「やけど」の恐れがあります。
- 入浴中に暖房運転をした場合、不快を感じたときや温風が直接身体にあたり肌寒さを感じたときは、リモコンで風向を調節してください。また、入浴中は暖房弱でご使用することをおすすめします。それでも不快な場合は、使用をお控えください。

暖房運転

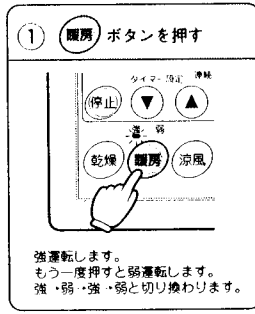
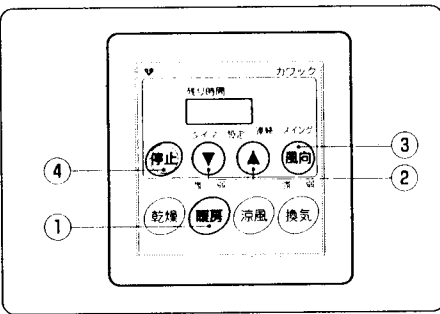

おしらせ

- 冷風吹出防止機能により、暖房運転開始時、温風温度が上昇するまでの間、吹出口は浴槽側を向き微風運転します。温風温度が上がれば風向が変わり、暖房運転を開始します。
なお、冷風吹出防止機能はつらている間は、風向ボタンによる風向変更はできません。
- 天井からの温風吹き出し方式による暖房です。足元が寒く感じられることがあります。
- 暖房運転での空温設定はできません。
- 暖房運転中温風が出ない場合は、過昇防止機能がはたらいていることがあります。P20「故障かな?とおもったら」をご参照ください。
- 機器本体が着色した場合や、色がついた水滴が落ちる場合はP20「故障かな?とおもったら」をご参照ください。

暖房運転の上手な使い方

- 入浴前に暖房運転をお使いいただくと、温風により浴室内を暖め、快適に入浴できます。
 - ・暖房：強
 - ・風向：スイング
 - ・入浴の30分前に運転開始
 ※30分以内では壁が十分暖まらない場合があります。肌寒く感じられることがあります。

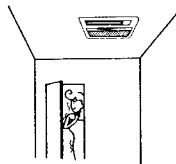

- 入浴中、体を洗っているとき肌寒く感じる場合。
 - ・暖房：弱
 - ・風向：体に当たらない方向へ

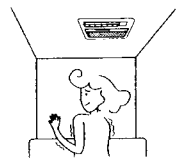

② 風向 ボタンを押して タイマーの設定時間を変更	③ 風向 ボタンを押して ルーバーの風向を変更	④ 停止 ボタンを押す						
<p>残り時間 0:30</p> <p>電源投入時は0:30に設定されています。</p>	<p>残り時間 L3</p> <p>ボタンを押すと、L1→L2→L3→L4→L5→L6→L7→L8(A)のように風向が切り換わります。 ※スイングを選択するとスイングランプが点灯します。 風向ルーバー位置は以下のとおりです。</p>	<p>ボタンを押すと、または、タイマー設定時間になると、運転が停止します。</p>						
<p>電源投入時は0:30に設定されています。</p> <p>② ボタンを押すと、</p> <table border="1"> <thead> <tr> <th>スイッチ</th> <th>セット時間の動き</th> </tr> </thead> <tbody> <tr> <td>▲</td> <td>0:30 → 0:40 → …… → 6:00</td> </tr> <tr> <td>▼</td> <td>0:10 → 0:20 → 0:30</td> </tr> </tbody> </table> <p>※押し続けることと早送りになります。 ※一度設定すると記憶します。 ※残時間を1分刻みでカウントダウンします。</p>	スイッチ	セット時間の動き	▲	0:30 → 0:40 → …… → 6:00	▼	0:10 → 0:20 → 0:30	<p>※電源投入時強運転はL3に、弱運転はL1に設定されています。 ※一度設定すると記憶します。</p>	<p>※すべてのランプが消灯し、ルーバーは閉の位置に戻ります。</p>
スイッチ	セット時間の動き							
▲	0:30 → 0:40 → …… → 6:00							
▼	0:10 → 0:20 → 0:30							

過剰発停機能のない熱源機をお使いの場合は、熱源機のリモコンで熱源機を運転してください。
(詳細は熱源機の説明書をお読みください)
ご使用後は、熱源機の停止をお忘れなく。

涼風運転のしかた

涼風運転

送風と換気を同時におこなうことで、涼しい風を送ります。

おねがい

●長時間風を直接身体に当てるのは避けてください。

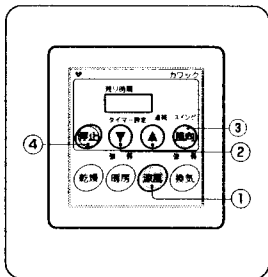
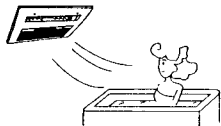

① 涼風 ボタンを押す



涼風ランプが点灯します。

② 風向 ボタンを押して
タイマーの設定時間を変更

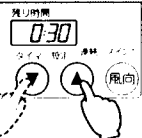

電源投入時は0:30に設定されています。

③ ボタンを押すと、
スイッチ セット時間の動き

スイッチ	セット時間の動き
▲	0:30・0:40……・12:00
▼	0:10・0:20・0:30

※押し続けると早送りになります。
※一度設定すると記憶します。
※残時間を1分刻みでカウントダウンします。

③ 風向 ボタンを押して
ルーバーの風向を変更

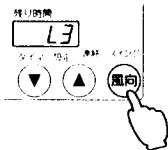

④ ボタンを押すと、
L1……L3……L6・LA(スイング)
のように風向が切り換わります。
※スイングを選択すると、スイング
ランプが点灯します。

風向ルーバー位置は以下のとおりです。

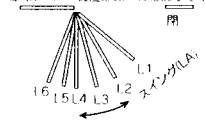

※電源投入時はL3に設定されています。
※一度設定すると記憶します。

④ 停止 ボタンを押す

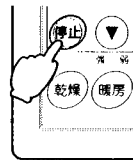

④ ボタンを押す。または、
タイマー設定時間になると、
運転が停止します。

※すべてのランプが消灯し、
ルーバーは閉の位置に戻ります。

おしらせ

- 機器本体から水滴が落ちることがありますが、これは本体内部で湯気が結露したもので、水漏れではありません。
- 161-5201型をお使いの場合、涼風時に脱衣室やトイレなども同時に換気する場合があります。

換気運転のしかた

運転前の準備

浴室換気扇として使用できます。

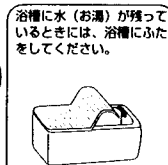

浴室に水(お湯)が残っているときには、浴槽にふたをしてください。

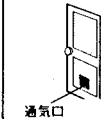

洗濯物を干したままでの換気運転はしないでください。



換気運転

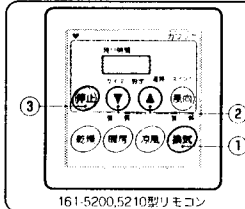

① 換気 ボタンを押す

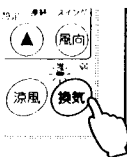

強運転します。
もう一度押すと弱運転します。
強・弱・強・弱と切り換わります。
※161-5201型は強弱運転はありません。

② 風向 ボタンを押して
タイマーの設定時間を変更

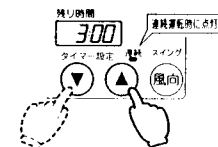

電源投入時は3:00に設定されています。

③ 停止 ボタンを押すと、

スイッチ	セット時間の動き
▲	3:00・3:10……・12:00・連続
▼	0:10・0:20……・2:50・3:00

※連続運転時は連続運転ランプが点灯します。
残時間は表示しません。
※押し続けると早送りになります。
※一度設定すると記憶します。
※残時間を1分刻みでカウントダウンします。

③ 停止 ボタンを押す

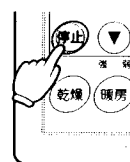

④ ボタンを押す。または、
タイマー設定時間になると、
運転が停止します。

※すべてのランプが消灯します。

おしらせ

- 換気運転のときは、風向ルーバーは開きません。
- 外部スイッチについて
 - ・161-5201型をお使いの場合、別途工事により、外部スイッチから入切できます。
 - ・リモコンにより本体が運転している場合は、本体はそのモードで運転します。
 - ・入浴中で、外部スイッチから換気運転をした場合、共用換気ファンの種類によっては浴室の換気をおこなう場合があります。
 - ・乾燥、涼風、換気運転中は、外部スイッチを切にしても換気は停止しません。

おねがい

- 入浴後乾燥運転されない場合は、必ず換気運転を1~2時間おこなってください。水滴がついたまま長時間放置しますと、カビの発生原因となります。
- 換気時間は浴室の種類や大きさ、季節によって異なります。
- 通気口が十分開いていない場合、または、通気口がない場合は、換気性能が低下します。

日常のお手入れ

警告



禁止

本体・リモコンにお湯水をかけない
濡れた手でさわらない

腐食による機器の故障やショート・感電
の原因になります。

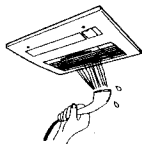

注意



本体をそうじするときは運転を
やめてプレーカーを「OFF」にする

ファンが高速回転しているので、けが
の原因になることがあります。

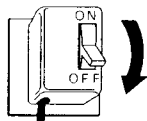

エアークフィルターのそうじをおこな
うときは、足元に注意して作業する

すべりやすいスリッパなどをはいての作業や、不安定な
台を持ち込んでの作業は、転倒の原因になります。
また、浴槽の縁や風呂ふたの上にも乗らないでください。

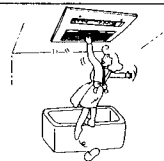

禁止

ガソリン、シンナー、アルコール、
ベンジン、みがき粉、化学そうじきん、
スプレー式殺虫剤などは絶対に使用
しないでください。キズや変形およ
び変色の原因になります。

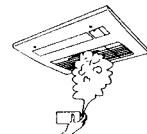

外装のお手入れ

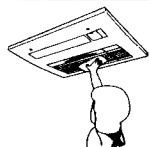

フロントパネルの汚れは乾いた柔らかい
布で拭くか、中性洗剤を少量つけた布で
よくふいてください。



エアークフィルターのお手入れ

エアークフィルターにゴミやホコリがたまりますと風量が減り、本体機能が低下します。

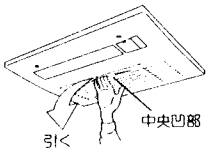
- 通常1か月に1回程度、次の方法でそうじしてください。
- 特に汚れのひどい所でご使用になる場合には、そうじの回数を多くしてください。

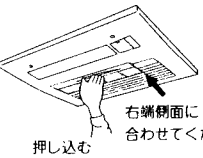
取り外しかた	洗いかた	取り付けかた
<p>●中央凹部の取っ手に指をかけ、 図の方向へ引いてください。 ※凹部に結露水がたまっていること がありますので、ご注意ください。</p> 	<p>水で軽く洗い、日陰で十分 乾燥してから取り付けてく ださい。</p> 	<p>●エアークフィルターをフロン トパネルの差込み溝に入れ、 右端側面を合わせて差し込 んでください。</p> 

おねがい

- 火気による乾燥は絶対に
しないでください。



禁止

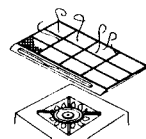

- エアークフィルターをはずしたままで運転し
ないでください。また、出し入れをする
ときも必ず運転を止めてからおこなってください。
機器の故障の原因になります。



禁止



凍結予防について

- 気温が低くなると、温水配管の凍結破損を防止するために、自動的に熱源機のポンプが
作動し、本体に温水を循環させます。くわしくは熱源機の説明書をごらんください。
- 凍結予防がはたらきますと、運転停止時に本体から通水音が聞こえることがありますが、
機器の異常ではありません。
- 冬期はプレーカーを「OFF」しないでください。
凍結予防がはたらきません。

故障かな？と思ったら

警告



異常時（こげ臭いなど）は運転を止めてブレーカーを「OFF」にする

異常のまま運転を続けると故障や感電・火災の原因になります。

●お買い求めの販売店または最寄りの大阪ガスにご相談ください。

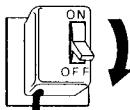

こんなとき	お調べいただくこと	参照ページ
●リモコンを操作しても動かない。	●停電していませんか？ ブレーカーは「OFF」になっていませんか？	—
●洗濯物が乾かない。 浴室が乾かない。	●熱源機は動いていますか？ ・熱源機の説明書をごらんください。 ●浴槽にふたををしていますか？ ●浴室の窓、ドアは開いていませんか？ ●通気口は開いていますか？ ●エアフィルターは詰まっていますか？ ●洗濯物の間のすき間をあけていますか？ ●洗濯物に温風が当たっていますか？ ●厚手の衣類は温風吹出口の近くに干していますか？	— 10・11 10・11 10・11 19 12 12 12
●浴室が暖まらない。	●熱源機は動いていますか？ ・熱源機の説明書をごらんください。 ●浴室の窓、ドアは開いていませんか？	— 14
●温風が出ない。	●熱源機は動いていますか？ ・熱源機の説明書をごらんください。 ●暖房運転開始時で冷風吹出防止機能がはたらいていませんか？ ・しばらくお待ちください。温風が出ます。 ●過昇防止機能がはたらいていませんか？ ・浴室内の温度が下がるまで、しばらくお待ちください。温風が出ます。	— 14 —
●換気しない。	●エアフィルターが詰まっていますか？	19
●フロントパネルに色がついている。	●入浴剤などが付着したものです。 ・乾いた布でふき取ってください。	18
●本体から水滴が落ちる。 色がついた水滴が落ちる。	●浴室内の湯気が結露して本体に付着し、水滴となって落ちるときがあります。 また、入浴剤が混じって色のついた水滴が落ちるときがあります。 水漏れではありません。	—

警告



分解禁止

分解・修理・改造はご自分でしない

異常動作などで発火したり、けがをする恐れがあります。

●お買い求めの販売店または最寄りの大阪ガスにご相談ください。

こんなとき	お調べいただくこと	参照ページ
●運転時に異常音ができる。	●エアフィルターは確実に入っていますか？	19
●運転していないのに音ができる。	●凍結予防がはたらいていませんか？ ・しばらくお待ちください。	19
●「ピシッ」という音ができる。	●熱交換器の膨張、収縮による一時的なものですので、異常ではありません。	—
●「コトコト」音ができる。	●運転切替時の機器の動作音ですので、異常ではありません。	—
●「バサバサ」音ができる。	●エアフィルターが詰まっていますか？	19

●リモコンの異常表示

・機器に不具合が生じると、リモコンのタイマー表示部に3ケタの数字が点灯します。

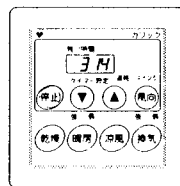

表示部	異常内容	表示が出た場合
3 1 4 7 4 4 6 2 4 *** (その他の数字)	●吸込温度センサー異常 ●リモコン通信異常 ●ファンモーター異常 ●熱源機異常 ★	●電源を「OFF」にする。 ●お買い求めの販売店または最寄りの大阪ガスにご相談ください。
0 4 3	●熱源機給水異常 ★	●熱源機の説明書に従って、給水してください。

●(停止) ボタンを押すと異常表示が消える場合がありますが、異常が解消されたわけではありません。最寄りの大阪ガスに表示の内容をご相談ください。
・以上のことをお調べいただいて、なお異常があるときや、わからないときは、お買い求めの販売店、または、最寄りの大阪ガスに連絡してください。
★熱源機の機種によっては表示が出ない場合があります。
不完全な処置は事故のもとになります。お客様自身で修理は絶対なさらなくてください。

※停電時について

ブレーカーを「OFF」にしたり、停電があった場合は、ルーバー風向、タイマー設定時間は出荷時の設定になります。

	ルーバー風向	タイマー設定時間
乾燥	L4	1:30
暖房強 / 弱	L3 / L1	0:30
涼風	L3	0:30
換気強 / 弱	—	3:00

アフターサービスについて

サービスのお申し込み

- 20・21ページ「故障かな?と思ったら」を見て、もう一度ご確認ください。
- ご確認のうえ、それでも直らない場合、あるいはご不明な場合には、ご自分で修理なさらないでお買い求めの販売店、または最寄りの大阪ガスにご連絡ください。なお、連絡されるときは、次のことをお知らせください。

1.品名 浴室暖房乾燥機

2.大阪ガス商品コード

161-5200

161-5210

161-5201

(リモコンの左上部に記載してあります。)

3.故障現象または異常表示の内容
(できるだけ詳しく)

4.ご住所、お名前、電話番号、道順
(できるだけ詳しく)

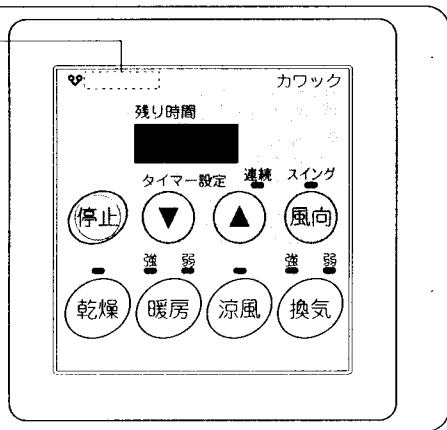

保証、補修について

- 保証書に記載されているように機器の故障については、一定期間・一定条件のもとに修理いたします。保証書を紛失されますと、無料修理期間であっても修理費をいただくことがありますので、この取扱説明書とともに大切に保管してください。また、保証書にお買い上げ日、保証期間およびお買い求めの販売店名が記載されているかご確認ください。
- 無料修理期間経過後の故障修理については、お買い求めの販売店、または最寄りの大阪ガスにご相談ください。
修理によって機能が維持できる場合、修理(有料)いたします。

サービスのお申し込み

- 補修用性能部品の最低保有期間は、当製品の製造打切後10年間となっています。その後の修理は補修用性能部品がなく、修理できない場合がありますのでご了承ください。補修用性能部品とは、その製品の性能を維持するために必要な部品です。

仕様

項目		仕様		
品名	161-5200型	161-5210型	161-5201型	
B Lコード	ABD-3301CCSK	ABD-3301BCSK	ABD-3301BCS	
設置様式	浴室天井に設置			
本体寸法(mm)	高さ180×幅473×奥行559(換気ダクト用アダプター含む)			
パネル寸法(mm)	高さ30×幅595×奥行475			
乾燥方式	温風循環吹き出し方式			
熱源	暖房用温水(80℃、1.5L/min)			
電源	単相 100V 60Hz			
標準熱出力	3.3kW			
消費電力	乾燥	31W		21W
	暖房	強25W 弱18W		
	換気	強30W 弱9W	強17W 弱7W	※2
	涼風	28W		21W
接続	配管	樹脂管クイックファスター		
	電気	単相100V VVF φ1.6(2心)		
風量	乾燥	吹き出し 4.7m ³ /分 換気 1.9m ³ /分	吹き出し 4.7m ³ /分 換気 ※2	
	暖房	強: 5.5m ³ /分 弱: 4.3m ³ /分		
	換気	強: 1.5m ³ /分 弱: 0.8m ³ /分	※2	
	涼風	吹き出し 4.7m ³ /分 換気 1.9m ³ /分	吹き出し 4.7m ³ /分 換気 ※2	
フィルター	P.P.ハニカム			

※1. 機器が停止しているときの消費電力は約1.0Wです。

※2. 161-5201型の場合、共用換気ファンの消費電力、風量は含まれていません。

大阪ガス株式会社

お問い合わせ先

別途 大阪ガスのお問い合わせ先
をご参照願います。

おねがい

ガスくさいときは、ガス栓を閉め窓を全開にして、(火気に注意して)
大阪ガスに連絡してください。