

# ガスファンヒーター

43-630・43-631型

43-635・43-636型

型式 GS-2TW5G

GS-3TW5G

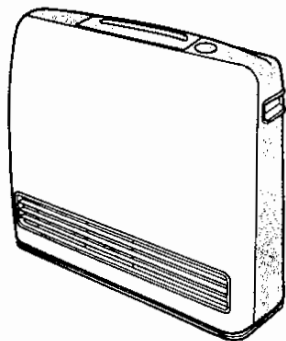

## 取扱説明書

ご使用前に必ずこの説明書をお読みの  
うえ、正しくお使いください。なお、  
ご不明な点があればお買い上げの販売  
店にお問い合わせください。

## ごあいさつ

このたびは、大阪ガスのガスファンヒーターをお買い上げいただきありがとうございました。

別添の保証書とともに、この「取扱説明書」を大切に保存してください。

## もくじ

●特長	2
●特に注意していただきたいこと	3
●各部の名称	6
●器具の設置	9
●使用方法	
・通常運転	10
・おはよう時間合せ	11
・おはよう運転	12
・おやすみ運転	13
・チャイルドロック・セーブ運転	14
・急速運転・消忘れタイマー運転	15
・こんなときは	16
●日常の点検・手入れ	17
●故障かな?と思ったら	19
●長期間使用しない場合	23
●アフターサービスのお申し込み	24
●寸法図と仕様一覧表	25

## ■換気にご注意

この器具は、強制給排気式(F F式)ではありませんので換気が必要です。

# 特 長

快適な暖房生活をお楽しみください。

- 比例制御の働きにより室温変化に応じて、燃焼量と風量を自動的にコントロールします。
- おはようタイマーの働きで、おめざめの時は暖かく快適です。
- おやすみタイマーの働きで、暖房したままおやすみになれます。
- セーブ運転機能で維持費の低減ができます。
- 立ち上がりを早める「新急速暖房」機能付きです。
- お子様が勝手に操作しても作動しない「チャイルドロック」機能付きです。
- 消忘れによる万一の事故を防ぐため、消忘れタイマー機能付です。

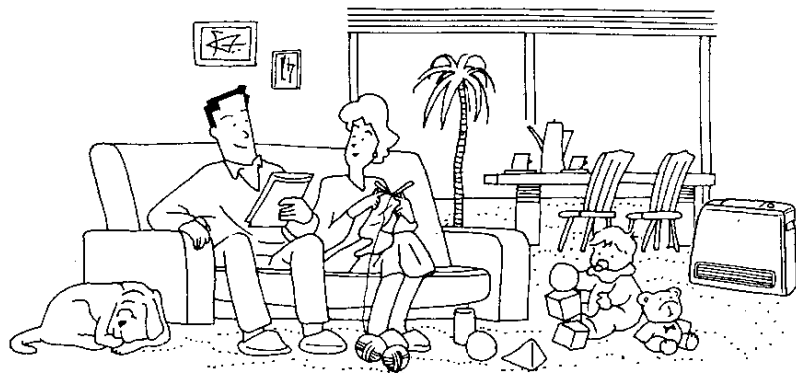

# 特に注意していただきたいこと

安全に正しくお使いいただくために、この項は必ずお読みください。

## ●使用ガス・使用電源についてのご注意

- 器具本体(銘板)に表示してあるガス(ガスグループ)・電源(電圧・周波数)以外のガス・電源では使用しないでください。

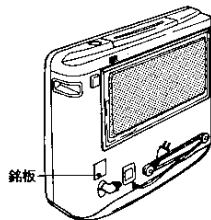

メーカー型式  
 ガスの種類およびグループ  
 ガス消費量  
 使用電源  
 製造年月日および製造番号  
 製造業者名

- 都市ガス用13A
- LPGガス用

- ガスの種類には、都市ガスとLPGガスとがあり、都市ガスには、ガスグループの区分があります。
- 電源の電圧と周波数を確かめてください。  
 この器具は交流100V・50/60Hz用です。  
 お宅の電源の電圧と・周波数が一致しているかお確かめください。
- 転居されたときにも、ガスの種類、電源周波数の一致を必ず確かめてください。

## ●使用上のご注意

### ■用途について

- 暖房以外の用途(衣類の乾燥など)には使用しないでください。
- 衣類などを器具の上に置いたり、掛けたりしないでください。(異常過熱・火災防止のため)

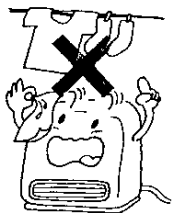

- 温風吹き出し口の前に物を置いたり、器具の後面をふさいでりしないでください。

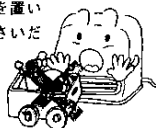

### ■温風吹き出し口のご注意

- 温風吹き出し口のルーバの角度をむやみに変えないでください。  
 床(カーペット等)の変色、器具の故障の原因となります。



### ■スプレー等引火物のご注意

- スプレー缶(殺虫剤、ヘアースプレー等)を器具前方1m以内に置かないでください。熱でスプレー缶の圧力が上がり爆発する恐れがあります。

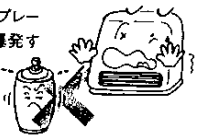

### ■やけどのご注意

- ご使用中および使用直後は、温風吹き出し口付近・エアフィルター部には手を触れたりしないでください。  
 (特に、小さなお子様がいるご家庭はご注意ください。)



- 温風をじかに長時間体にあてないようにしてください。  
 (特に乳幼児、お子様、お年寄り、病氣の方などがお使いのときは、周囲の方が注意してください。)

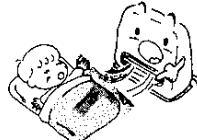

- 小さなお子様が勝手に運転操作をしないようにご注意ください。
- 器具の上に履掛けたり、乗ったりしないでください。



### ■水ぬれのご注意

- 器具に水は禁物です。花瓶などをせたり、水のかかる所で使用しないでください。



### ■使用場所について

- 家具、壁、カーテンなど燃えやすいものや、引火性のものからは、じゅうぶんに離してください。  
 (上・右・左のいずれか一方は50cm以上)

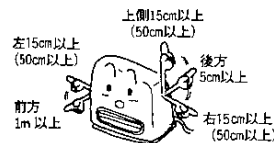

- スプレーや化学薬品を使用する場所および綿ぼこりの多い場所では使用しないでください。  
 (器具の故障や、腐食性ガスの発生防止のため。)



- 毛足の長いじゅうたんの上に置く場合は、敷き板等を敷いて水平にしてください。(じゅうたんの変色防止のため。)



- 強い風の吹き込み所では使用しないでください。炎が風で消えることがあります。

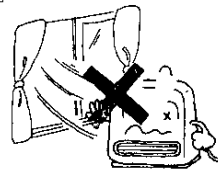

# 特に注意していただきたいこと

## ●ガス事故防止のために

### ■ガス漏れ防止

- ・ガスの接続は、必ず大阪ガス指定のガスコードをお使いください。  
詳しくはP9参照。
- ・使用後は必ず運転スイッチを切り消火したことを確かめてください。
- ・お出かけや長時間使用しないときは、ガス栓も必ず閉めてください。

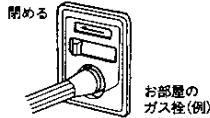

### ■ガス漏れに気づいたとき

ガス栓を閉じ、窓や戸を全部あけて、ガスを外へ出してから、もよりの大阪ガス支社にご連絡ください。

### ■万一ガスが漏れたときは

絶対に火をつけたり電気器具のスイッチの入・切などしないでください。  
(爆発事故防止のため。)

### ■火災予防

- ・紙・布・異物などを温風吹出し口やエアフィルターのの中に入れてたり、ふさいだりしないでください。



- ・火をつけたまま、持ち運ばないでください。



### ■換気のご注意

- ・使用中は30分に1回、1分程度換気扇を回すか、窓を開けるなどして十分な換気を行なってください。



## ●異常時の処置

- ・ご使用中にふだんと違った状態になったときや、不都合が生じたときは、あわてず次の処置をし、お買い上げの販売店またはもよりの大阪ガス支社に連絡してください。

1 運転スイッチを切り



2 ガス栓を閉め



3 もよりの大阪ガス支社へ!



## ●日常の点検・手入れ

- ・日常の点検・手入れは必ず行なってください。(P17~18参照)
- ・故障または破損したと思われるものは使用しないでください。不完全な修理は危険です。

# 各部の名称(本体部)

## 〈正面〉

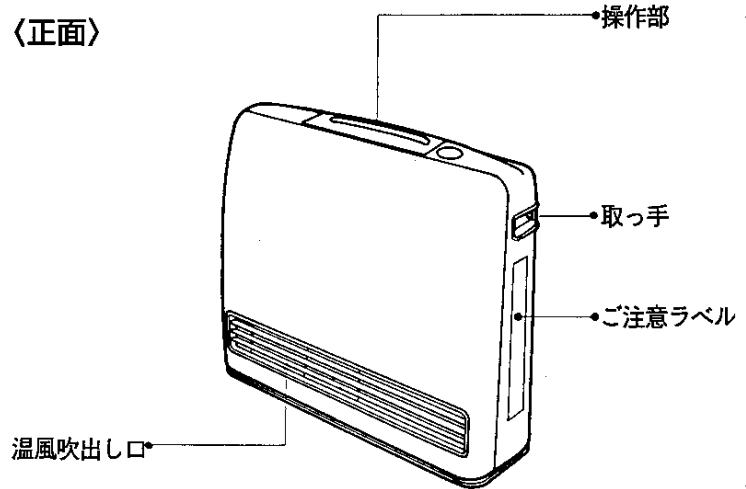

## 〈裏面〉

消忘れタイマースイッチ\*  
(P15参照)

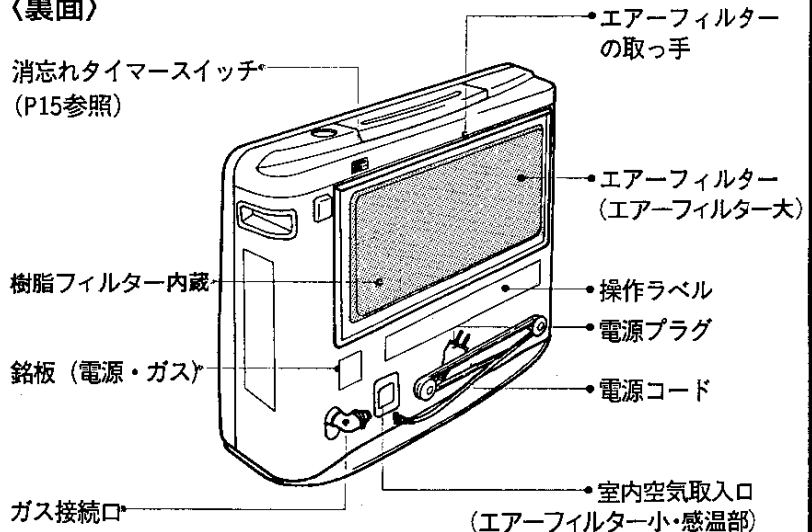

特に注意していただきたいこと/各部の名称

# 各部の名称

## 〈操作部〉

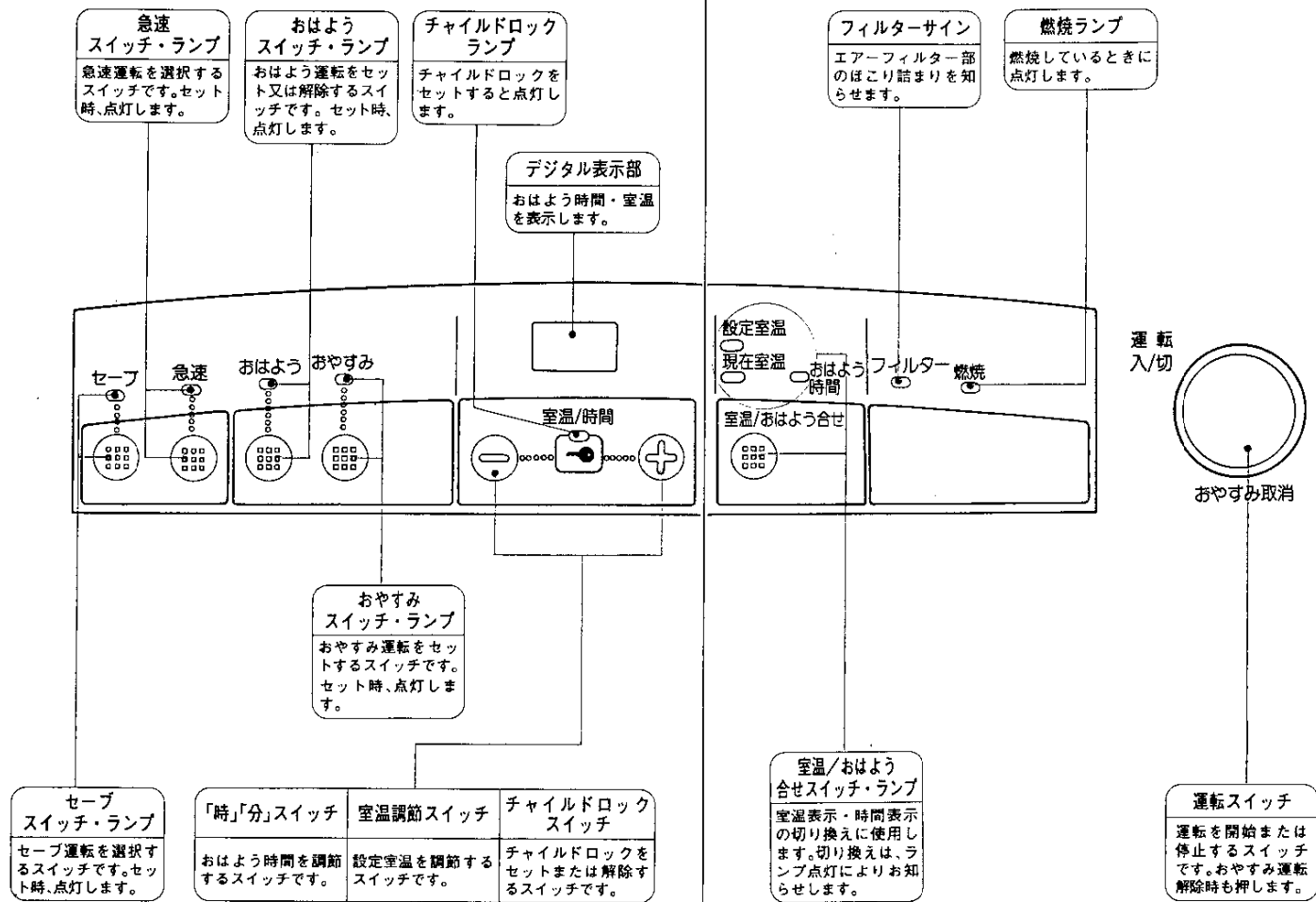

# 器具の設置

## 点火前の準備と確認

### 1 ガスの接続

- ガスの接続は、必ず大阪ガス指定のタイマー専用ガスコードを使用してください。
- 器具にはスリムプラグが組み込まれています。一般のガスコードについているスリムプラグは、絶対取付けしないでください。
- 一般のガス用ゴム管やビニール管は使用できません。

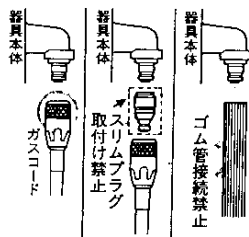

### ご注意

#### ■ガスコードは

- 継ぎたしなどはしないでください。
- 器具に触れたり、器具の下を通したりしないでください。
- 他の部屋まで延長したり、壁・天井などを通したりしないでください。

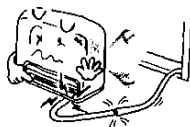

#### ■使用場所は

- 家具、壁、カーテンなど燃えやすいものや、引火性のものからは、じゅうぶんに離してください。(上・右・左のいずれか一方は50cm以上)

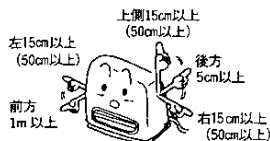

### 2 電源の接続

- 電源プラグをコンセントに確実に差し込みます。

### 3 お部屋のガス栓を開ける

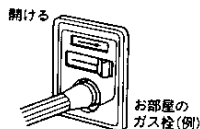

# 使用方法 通常運転

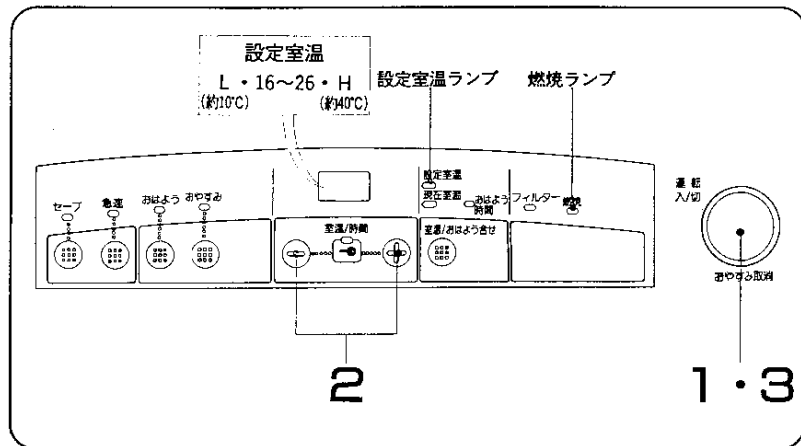

## 点火

### 1. 運転スイッチを押します

- 燃焼ランプが点灯します。

※現在室温が設定室温より低いときは、急速運転をします。(急速運転を選択している場合) P 15参照

### 2. 室温調節をします

設定室温ランプが点灯していることを確認します。点灯していない場合は、室温/お昼/おやすみスイッチを押してください。

- 初めてお使いになるときは設定室温が「22」を表示します。
- スイッチを押してお好みの室温に調節してください。

## 消火

### 3. 運転スイッチを押します

- 消火し、燃焼ランプが消えます。

• 運転スイッチを「切」にしても、しばらくの間、温風吹出し口から風が出続けます。この間は電源プラグを抜かないでください。

• しばらく使わなかったときは、ガス配管中に空気が入って点火しにくいことがあります。このときは、2~3回点火操作をくり返してください。

• 燃焼中、運転スイッチを「入」にしたままで、お部屋のガス栓の操作による消火はしないでください。

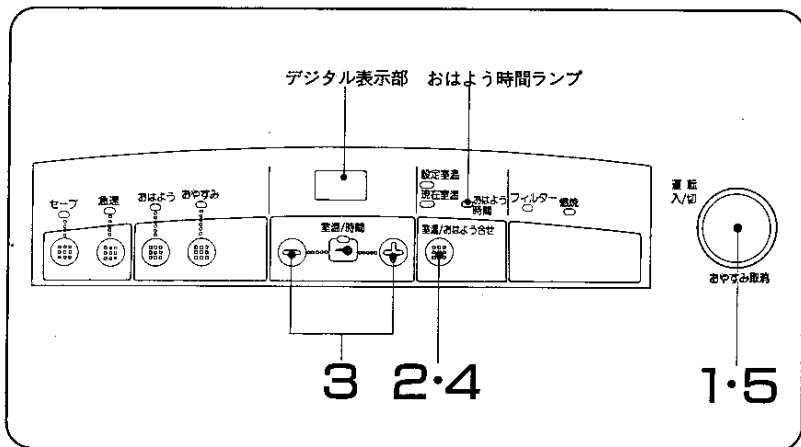

## おはよう運転とは？

このタイマーは、セットした時点から何時間後に運転を開始させるかをセットするタイマーです。時刻をあらわしていません。

たとえば

現在の時刻 [夜] 午後11:00  
 運転開始時刻 [朝] 午前6:00  
 この時は7時間後なので

タイマーは **7.0** に合せます。

## おはよう時間の合せかた

(例) あすの朝午前6:00(7時間後)に運転を開始させたい場合

1. 運転スイッチを押します
2. 室温／おはよう合せスイッチをおはよう時間ランプが点灯するまで押します

- ・初めてセットするときはデジタル表示部は **8.0** を表示します。
- ・次回からは、前回セットした時間を表示します。

## 3. 「時間」を合せます

- ・**⊖**スイッチを押して **7.0** にします。

**⊖** **⊕**スイッチを押すごとに、表示は10時間以下では0.5時間ずつ、10時間以上24時間までは1時間ずつ変わります。

## 4. 室温／おはよう合せスイッチを押します

- ・設定室温表示になります。

おはよう時間表示のまま放置しますと、約10秒後に現在室温表示に自動的に変わります。

## 5. 運転を止める場合は運転スイッチを押します

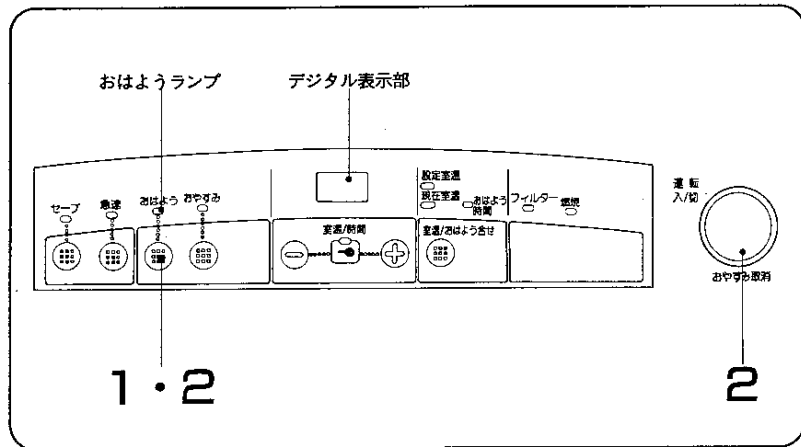

セット前に次のことを確認してください。

- ・おはよう時間を合せてありますか。

## おはよう運転のセット

### 1. おはようスイッチを押します

- ・おはようランプが点灯します。
- ・約10秒間おはよう時間を表示したのち消灯します。

【注】残時間表示中は、**⊖** **⊕** スイッチで時間を変更することができます。

※燃焼中におはようスイッチを押すと燃焼が停止します。

■おはよう時間経過後に運転を開始します。

## おはよう運転の解除

### 2. おはようスイッチを押します

- ・おはよう運転の解除は運転スイッチを押しても解除できます。
- ・おはようランプが消灯します。

- 運転開始時刻の約1時間後、自動的に停止します。
- おはよう運転中の設定室温は26℃以上にはなりません。

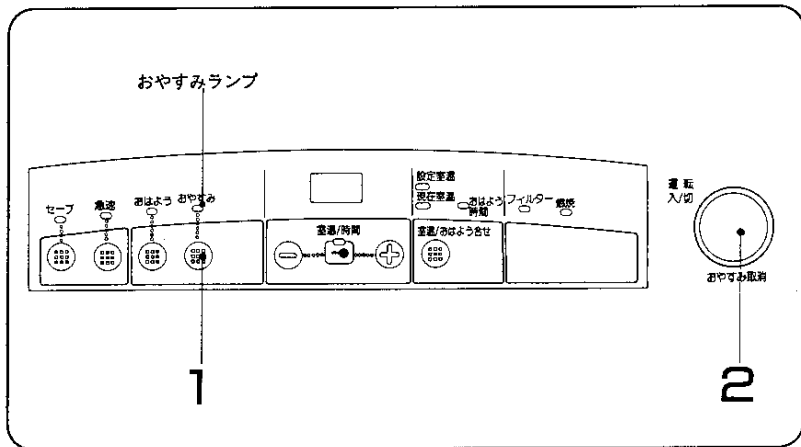

## おやすみ運転とは？

「停止中」「運転中」にかかわらず、おやすみスイッチを押すと、約1時間後に自動的に運転を停止する機能です。

## おやすみ運転のセット

### 1. おやすみスイッチを押します

- おやすみランプが点灯します。
- 約1時間後に自動的に消火します。

※運転停止中にセットした場合、セット後すぐ自動的に点火し運転を開始します。

おやすみ運転中におやすみスイッチを押すと、その時点からさらに約1時間燃焼します。

## おやすみ運転の解除

### 2. 運転スイッチを押します

## おはよう運転とおやすみ運転の組み合わせについて

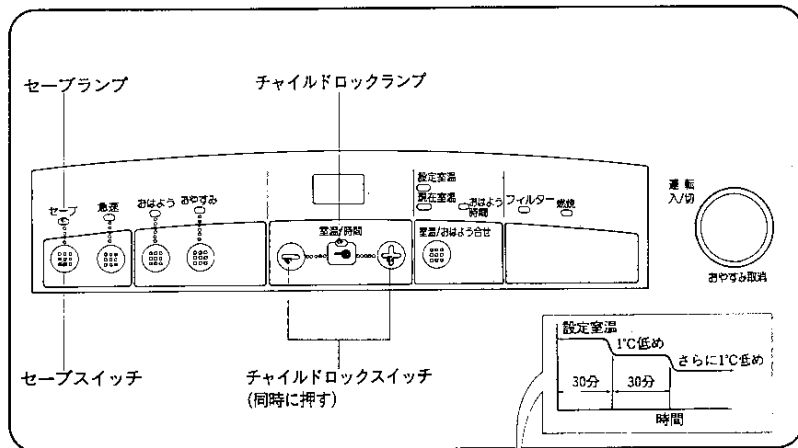
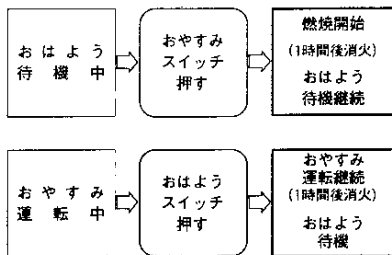

## チャイルドロックとは？

小さなお子様が操作部をいたずらされても、スイッチが作動しないようにロックしておく機能のことです。ロック中は、運転スイッチによる「切」の操作以外受け付けません。運転を再開される際には、いったんチャイルドロックを解除してください。

## チャイルドロックのセット

- ⊖・⊕スイッチを2つ同時に押します(約1秒間)

• チャイルドロックランプが点灯し、ロックしたことをお知らせします。

## チャイルドロックの解除

- ⊖・⊕スイッチを2つ同時に押します(約1秒間)

• チャイルドロックランプが消灯します。

## セーブ運転とは？

自動的に少しずつ室温を下げる運転で省エネに役立ちます。設定室温までお部屋が暖まった後、30分たつと設定室温を自動的に1°C下げ、さらに30分たつと設定室温を1°C下げます。この時、設定室温表示は変化しません。

## セーブ運転のセット

- セーブスイッチを押します

• セーブランプが点灯し、セーブ運転を開始します。  
• 設定室温が「H」の場合、セーブ運転は働きません。

## セーブ運転の解除

- セーブスイッチを押します

• セーブランプが消灯し、セーブ運転が解除されます。

お部屋の構造、外気温度等によっては実際に温度が下がらない場合があります。



# 使用方法 急速運転・消忘れタイマー運転

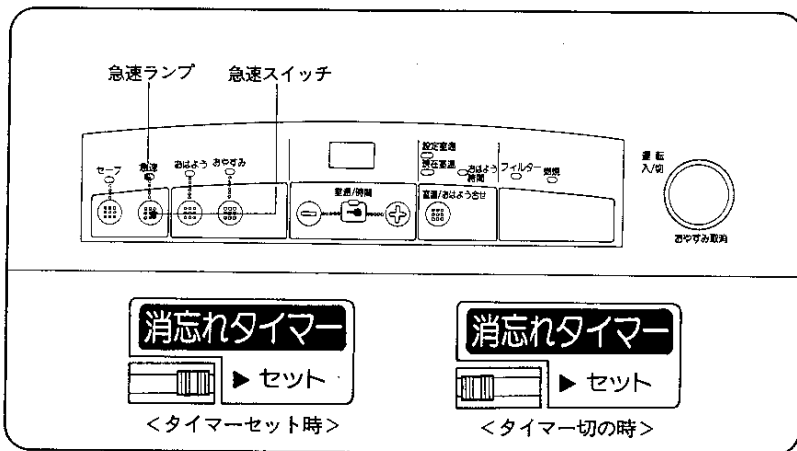

## 急速運転とは？

室温が設定室温より低いとき運転開始から1時間以内に限って強燃焼よりさらに大きな能力(約30%アップ)を出して運転するものです。

### 急速運転のセット

- 運転スイッチを押し、急速ランプが点灯する場合、急速運転を開始(ランプ赤点灯)します。(現在室温が設定室温より低いとき)急速ランプが点灯していない場合、急速スイッチを押します。
- 現在室温が設定室温に達した場合や運転開始から1時間以上経過すると自動的に通常の運転に変わり、急速ランプは緑点灯になります。

### 急速運転の解除

#### ■急速スイッチを押します

- 急速ランプが消灯します。

## 消忘れタイマー運転とは？

万一の事故を防ぐため、運転後3時間経過すると自動的に停止する機能です。

### 消忘れタイマー運転のセット

#### ■消忘れタイマースイッチを右側(セット側)にします

- 運転開始後3時間経過すると自動的に消火します。

### 消忘れタイマー運転の解除

#### ■消忘れタイマースイッチを左側にします

- 連続して運転したいときは、「セット」を解除してください。

# 使用方法 こんなときは

## □室温調節について

- 一度セットした設定室温は、マイコンが記憶しています。ただし、電源プラグをコンセントから抜いたり(約1分以上)、停電(約1分以上)した時は、設定室温は解除され、再通电後は自動的に「22」となります。
- 室温表示は器具の感温部付近の温度を表示します。お部屋全体の温度とは必ずしも一致しません。
- お部屋の構造、設置場所、外気温などによってはお好みの温度にならない場合があります。また「弱燃焼」になってもお部屋の温度が上がっていくことがありますので、このときは、いったん運転を停止してください。

## □停電時の処置について

- 再使用されるときは、デジタル表示部が「00」の点滅表示している場合(約1分以内の再通电時)がありますので、その時は一度運転スイッチを押して表示が消えたことを確認してから10ページの「点火」に従って操作してください。
- 使用中停電になったときは、対流用ファンが止まり、器具が過熱するため、器具上部およびエアフィルター部にふれないでください。

## □フィルターサインについて

- 運転中にフィルターサインが点滅しているときは、エアフィルターや温風吹き出し口にほこりやごみがたまったり、障害物でふさがれたりしているためです。この場合、障害物を除去、または17～18ページのお手入れの項に従って処置してください。
- 運転したままほこりの掃除をしても、フィルターサインは消灯しません。いったん運転を停止してください。

## □おはよう運転について

- 停電や、電源プラグを抜き差ししたために、デジタル表示部が消灯したときは、11ページの「おはよう時間合せ」にしたがってセット時間を合せなおしてください。
- タイマー運転中に強い地震、強い衝撃があったときは、デジタル表示部が「03」の点滅表示をし、タイマー運転しない場合があります。この時は一度運転スイッチを押して(デジタル表示部を消灯する)再度12ページの「おはよう運転」にしたがってセットしてください。

# 日常の点検・手入れ

## 点検・手入れの際のご注意

- 次項の点検以外は、お買い上げの販売店に依頼してください。
- 点検・お手入れは、運転スイッチを「切」にし、器具が冷えてから、必ず電源プラグをコンセントから抜いて行ってください。
- 異常の場合には、19～22ページ「故障かな?と思ったら」を参照してください。
- 器具内部(安全装置、電気部分およびガスの通路部分)は絶対に分解しないでください。

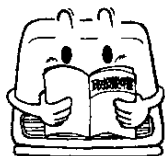

## 点検

- ガスコードは確実に接続されていますか。
- 器具のまわりや温風吹出し口の付近に燃えやすいものはありませんか。
- 器具の下や、エアフィルター、温風吹出し口などにほこりなどがたまっていませんか。
- 電源コードがいたんでいませんか。

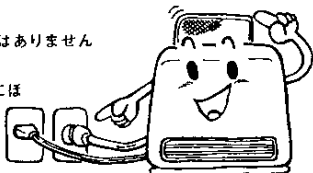

## 手入れ

- エアフィルターは1ヵ月に1回程度掃除してください。また、運転中にフィルターサインが点滅したときはすみやかに掃除してください。
- ほこりなどがたまると風量が減って暖房効果が悪くなるばかりか、室温が正確に表示しないことがあります。

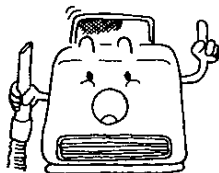

## ご注意

- フィルターサインが点滅したままご使用を続けると、器具が異常と判断し、自動的に運転を止めることがあります。

## お手入れ

### 1 エアフィルターのお手入れ

- エアフィルターは上方に引っぱって取りはずしてください。
- フィルターのほこりなどを電気掃除機などでよく掃除してください。
- 汚れのひどいときは、洗剤で洗い、十分に乾燥させてください。
- エアフィルターの内側に取り付けられている樹脂フィルターのお手入れは、かるくはたく程度とし水洗いはさけてください。
- 油汚れなど樹脂フィルターの汚れがひどい場合、目づまりした場合は、お買い上げの販売店またはもよりの大阪ガス支社に、樹脂フィルターの取替え(有料)をお申し付けください。
- 掃除後、エアフィルターおよび樹脂フィルターは、必ずもとの位置に確実にセットしてください。

樹脂フィルター内蔵

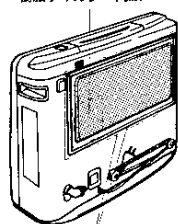

エアフィルター



樹脂フィルター

### 2 温風吹出し口のお手入れ

- 1ヵ月に1回以上は、温風吹出し口のほこりを電気掃除機などで掃除してください。この場合、必ず対流用ファンが止まってから行ってください。
- 温風吹出し口に白い粉が付着することがありますが、異常ではありません。やわらかい布でふき取ってください。
- 温風吹出し口を強くふきますと、吹出し口のルーバが曲り、温風によって床(カーペット等)が変色することがありますのでご注意ください。

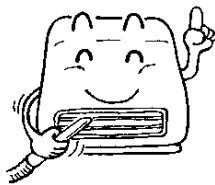

### 3 器具本体のお手入れ

- 本体ケースや、温風吹出し口などが、ほこりで汚れたときは、布などでふきとってください。
- 化学ぞうきんやベンジンやシンナーなどでふかないでください。塗装面やプラスチックをいためます。



# 故障かな?と思ったら

ご使用中にふだんと違った状態になったときや、不都合が生じたときは、そのままお使いにならず、直ちにご使用を中止して十分な点検をお願いします。

現象 原因	原因						処置方法	参照ページ
	デジタル表示部が正しく表示しない	スパーク音がしない	点火しにくい 点火しない(燃焼ランプが点灯しない)	ガスのおいがする	使用中に消火する	部屋の暖まりが悪い 異常な音をたてる(消えてしまう)		
電源プラグを差し込んでない	●	●	●				電源プラグを確実に差し込む	9
ガス栓の開き忘れ・開き不十分			●	●	●	●	ガス栓を全開にする	9
ガスコード内に空気が残っている			●	●			運転操作をくり返す	10
ガスコードの接続が不完全			●	●	●		確実に接続する	9
ガスの種類が違う			●	●	●	●	本体裏面の銘板を確認する	3
ガスコードが長すぎる ガスコードの折れ曲がり・つぶれ			●	●	●	●	不具合を除き再点火する	9
ガスコードのひび割れ・穴あき			●	●			ガスコードを交換する	5 9
換気が不十分である					●		30分に1回1分程度換気をする	5
室温調節が「L」側になっている						●	室温調節を「H」側にする	10
エアフィルターがつまっている			●	●	●	●	日常の点検・手入れを実施する	17
温風吹出し口に障害物がある							障害物を除き再点火する	18
点火(燃焼を開始)したばかりである				●			点火時、少しにおうことがあります	—
スパーク装置の故障(コード外れなど)		●	●				点検修理を依頼する	—
安全装置が作動した (P21~22参照)	●	●	●	●	●	●	点検修理を依頼する	21 22
消忘れタイマーが作動した					●		セットを解除し、再点火する	10 15

● 処置方法や原因のわからないときは、お買い上げの販売店またはもよりの大阪ガス支社にご連絡ください。

## ● 次のような場合は故障ではありません

現象	説明
はじめて使うときに、器具から煙やにおいが出る。	はじめてお使いになるとき、器具に付着した油がこぼれて、煙やにおいが出る場合があります。しばらくすると自然になくなります。
着火したときに「ポッ」という音がる。	着火音で、異常ではありません。
点火・消火直後に「チリ、チリ」という音がる。	バーナーが熱により、膨脹・収縮するときの音です。故障ではありません。
使用中に「シャー」という音がる。	これはガスの通過音で、異常ではありません。
運転スイッチを「切」にしても、しばらく温風吹出し口より風が出ている。	器具内の異常過熱を防止するために燃焼停止後、対流用ファンをしばらく運転しています。これは器具内の温度が低くなるまで風で冷却しているためです。
室温調節スイッチ・おやすみスイッチなどを押しても作動しない。 (チャイルドロックランプ点灯)	チャイルドロックがかかっているためです。 (P14参照)
長時間連続運転(約3時間)していたら、自動的に運転が停止した。 (消忘れタイマーセット時)	消忘れタイマーが作動したためです。 (P15参照)

# 故障かな?と思ったら

このファンヒーターには、OKモニターによるお知らせ機能がついています。

## ■安全装置が作動したときの処置方法

安全装置	働 き	安全装置作動時の表示 (デジタル表示部)
不完全燃焼防止装置	不完全燃焼をする前に燃焼を停止します。	12
立消え安全装置	バーナーの炎が風などで消えたときや、ガスの供給が止まったときに働きます。	12
	運転スイッチを「入」にしたあと、しばらくしても点火しない場合、生ガスの放出を防止します。	11
転倒時安全装置	器具が転倒したり、激しい衝撃が加わった時などに作動します。	03
過熱防止装置 (バイメタルスイッチ)	エアフィルターが目づまりしたり、温風吹出し口に障害物があったりした場合には器具内が異常に過熱します。この場合、自動的にガス通路を閉じ、消火します。	14
過熱防止装置 (温度ヒューズ)	万一異常過熱したときに、温度ヒューズが切れて消火します。	14
逆火時安全装置	使用中にバーナーの炎が逆火した場合に温度ヒューズが切れて消火します。	14
電流ヒューズ	ご使用中なんらかの原因で過電流が流れると電流ヒューズが切れて、運転を停止します。	消灯
停電安全装置	停電したとき安全装置が作動し、運転を停止します。停電後再通電されても自動的に再点火しません。	00
		消灯

(ご注意)

安全装置が作動したあと、点検して再点火しても、たびたび同じように作動をくりかえすような場合は、お買い上げの販売店またはもよりの大阪ガス支社にご連絡ください。

原 因	処 置 方 法
ガスが正しく燃えるためには、ガスの6~10倍もの空気が必要です。しめぎった部屋で長時間使用すると空気中の酸素が減少し、不完全燃焼して、一酸化炭素を発生する危険があります。エアフィルターが詰まっても同様です。	十分部屋の換気を行ないエアフィルターの掃除を行なってください。
ガス栓が開きたりなかったときや、強い風が吹いていたときなどに作動します。	点検後、再点火してください。
ガス栓が開きたりなかった。 ガスの種類が違う。 ガスコード内に空気が入っていた。	
燃焼したまま、器具を持ち運んだり、器具に衝撃を加えた場合、また転倒した場合に作動します。	いったん運転スイッチを「切」にし再点火してください。
エアフィルターが目づまりしている。 温風吹出し口に障害物がある。	エアフィルターの掃除や障害物を取り除いた後、しばらく(5~6分)してから再点火してください。(電源プラグは対流用ファンが回っているあいだは抜かないでください。)
異常過熱状態になった。	修理が必要です。お買い上げの販売店またはもよりの大阪ガス支社にご連絡ください。
バーナーに異常が起きた。	
電気回路がショートした。	
停電した。(約1分以内の再通電時)	16ページの「停電時の処置について」をお読みください。
停電した。(約1分以上の再通電時)	10~15ページの使用方法に従って再設定してください。

故障かな?と思ったら

# 長期間使用しない場合

おしまいになるときは、次の要領で手入れをしてください。

- 電源プラグをコンセントより抜いてください。
- お部屋のガス栓を閉め、ガスコードをお部屋のガス栓よりはずし、お部屋のガス接続口にキャップをかぶせてください。
- 特にガス通路部分に、ほこりが入って通路を詰まらせないように器具のガス接続口や、ガスコードの接続口には、必ずキャップをしてください。
- 温風吹出し口と、エアフィルターをほこりを取り除いてください。
- お買い上げになったときの箱の中に正しく入れ、湿気の少ない所へ保管してください。保管場所は高温になる所や直射日光があたる所はさけてください。  
(しまい方は、箱の上面の折り返し部に表示してあります。)
- なお、こん包の際は付属のバンドを右図の要領で使用してください。

エアフィルター

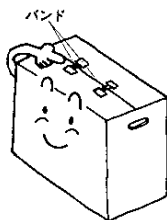

# アフターサービスのお申し込み

## ●サービスのお申し込み

- 19～22ページの「故障かな?と思ったら」の項を見てもう一度ご確認ください。
- 確認のうえ、それでも不具合な場合、あるいはご不明な場合はご自分で修理なさらないでお買い上げの販売店またはもよりの大阪ガス支社にご連絡ください。なお、ご連絡いただくときは、次のことをお知らせください。

- (1)品 名……………【ファンヒーター】
- (2)品 番……………裏面左下部に貼付してあります。
- (3)理 象……………【できるだけ詳しく】
- (4)お 名 前
- (5)ご 住 所
- (6)電話番号
- (7)道 順……………【できるだけ詳しく】

【例】



## ●点検整備のおすすめ

- 安全快適に、ご使用いただくために定期的に(3シーズンに1回程度)点検整備を受けられることをおすすめします。
- 点検整備は、お買い上げの販売店またはもよりの大阪ガス支社にお申し付けください。  
点検整備の内容は、機能部品の点検・確認及び清掃整備です。  
この場合は有料となります。

## ●転居される場合

- ガスには都市ガス13種類およびLPガスの区別があります。  
ガスの種類が異なる地域へ転居される場合には、部品の交換や調整が必要となりますので、転居先のガスの種類を確認のうえ、お買い上げの販売店またはもよりの大阪ガス支社にご相談ください。  
この場合調整・改造に要する費用は保証期間内でも有料となります。

## ●保証書について

- この器具には保証書がついています。  
このファンヒーターは保証書に記載のように、器具の故障について修理いたします。詳しくは保証書をごらんください。  
保証書を紛失されますと、無料修理期間であっても修理費をいただくことがありますので、この取扱説明書とともに大切に保管してください。

# 寸法図と仕様一覧表

〈寸法図〉 43-635・636の場合  
( ) 内の数値は43-630・631の値です。

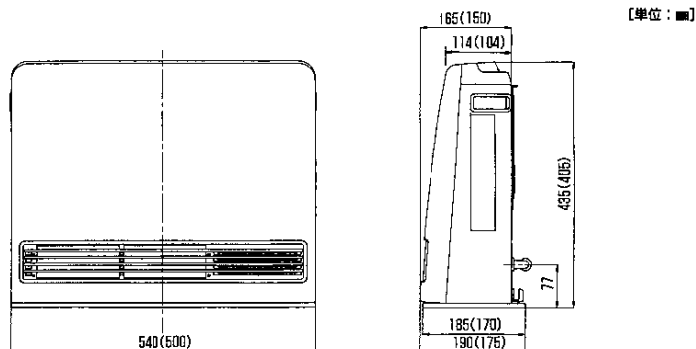

## 仕様一覧表

機種 型式名	43-630・43-631型		43-635・43-636型	
項目	GS-2TW5G		GS-3TW5G	
ガス消費量 (kcal/h)	都市ガス13A	L P ガス	都市ガス13A	L P ガス
	2800	0.233kg/h	3800	0.317kg/h
暖房のめやす	木造6畳まで・コンクリート9畳まで		木造8畳まで・コンクリート12畳まで	
外形寸法 (mm) (高さ×幅×奥行)	405×500×104(脚部分175)		435×540×114(脚部分190)	
重量 (kg)	8.6		9.8	
電気消費量 (W) (50/60Hz)	27/29		32/35	
	コンセント差し込み時約4.5W		コンセント差し込み時約4.5W	
接続	ガス	小口径迅速継手(ガスコード)		
	電源	交流100V・50/60Hz(電源コード長さ2m)		
燃焼方式	ブレンザー燃焼式			
給排気方式	開放式			
放熱方式	強制対流式			
点火方式	交流電源連続放電点火式			
安全装置	<input type="checkbox"/> 不完全燃焼防止装置 <input type="checkbox"/> 立消え安全装置 <input type="checkbox"/> 転倒時安全装置 <input type="checkbox"/> 過熱防止装置(バイメタルスイッチ) <input type="checkbox"/> 過熱防止装置(温度ヒューズ) <input type="checkbox"/> 逆火時安全装置 <input type="checkbox"/> 電流ヒューズ <input type="checkbox"/> 停電安全装置 <input type="checkbox"/> ファンコントローラ			

# メモ欄

# ガスファンヒーターを じょうずにお使いいただくために

〔詳しくは取扱説明書をよくお読みください〕

43-630, 43-635 型  
43-631, 43-636

## ガス接続について

このファンヒーターには、タイマー付器具専用のガス接続具が必要です。  
通常のガスゴム管は使えません。接続については、ご購入店にお申しつけください。

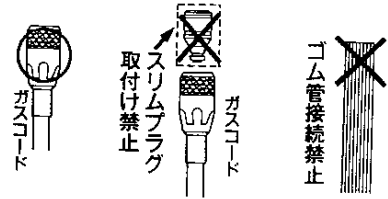

## 操作部の名称と働き

### 急速スイッチ・ランプ

急速運転を選択するスイッチです。選択時点灯します。

### おやすみスイッチ・ランプ

おやすみ運転をセットするスイッチです。セット時点灯します。

### デジタル表示部

おはよう時間・室温を表示します。

### チャイルドロックランプ

チャイルドロックセット時に点灯します。

### フィルターサイン

エアフィルター部のほこり詰まりを知らせます。

### 燃焼ランプ

燃焼しているときに点灯します。

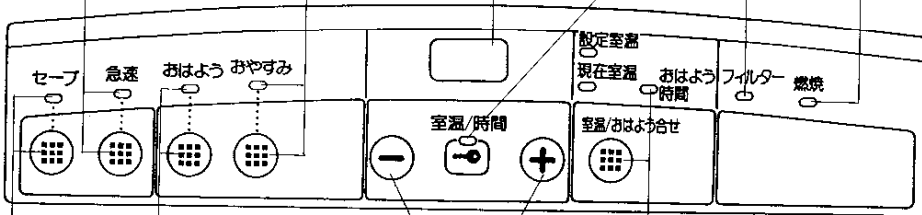

運転入/切

おやすみ取消

### おはようスイッチ・ランプ

おはよう運転をセットするスイッチです。セット時およびタイマー運転中点灯します。

### 室温/おはよう合せスイッチ・ランプ

室温表示・時間表示の切換えに使用します。デジタル表示部の設定を識別するランプです。

### 運転スイッチ

運転を開始または停止するスイッチです。おやすみ運転解除時にも押しします。

### セーブスイッチ・ランプ

セーブ運転を選択するスイッチです。選択時点灯します。

### 時間調節スイッチ

おはよう時間を調節するスイッチです。

### 室温調節スイッチ

設定室温を調節するスイッチです。

### チャイルドロックスイッチ

チャイルドロックをセットまたは解除するスイッチです。(同時に押しします。)