

全自動タイプ & 自動タイプ

給湯暖房機 (BL認定品)

取扱説明書 保証書付

ECOジョブ



(写真は 235-T231 型を示します)

タイプ	型番	型式名	BL品番	型号
全自動	235-T231型	GH・H245Z(A)WS	XT4223LR55AW4C	24号
自動	235-T241型		XT4223LR55SW4C	

ご利用の前

もくじ	ページ
製品の特長	1
潜熱回収型(高効率)の給湯暖房機です	1
安全に正しくお使いいただくために	2
この取扱説明書の表示について	2
機器本体の表示について	2
必ずお守りください	3
各部の名称とはたらき	9
機器本体	9
ご利用前の準備	10
機器の準備	10
工場出荷時の設定について	10

長くお使いいただくために

冬期の凍結予防をするには	11
不凍液による方法	14
再使用する時	14
凍結してしまったとき	15
点検のポイント・お手入れのしかた	16
点検のポイント(月1回程度)	16
お手入れのしかた(月1回程度)	16
定期点検のおすすめ(有料)	16
循環口フィルターの掃除(こまめに掃除)	17
給水口フィルターの掃除	17
点検・お手入れ後の確認	18
故障かな?と思ったら	18
アラーム番号表示について(リモコンに表示されます)	21
アフターサービスについて	22
「あんしん点検」のおすすめ	23
あんしん点検について	23
設計上の標準使用期間について	23
仕様一覧	24
保証書	裏表紙

このたびは給湯暖房機をお買い上げいただきましてありがとうございます。

お使いになる前に必ずこの取扱説明書をよくお読みいただき、十分に理解したうえで正しくお使いください。
この取扱説明書の裏表紙が保証書になっています。
内容をよくご確認ください。
この取扱説明書や、リモコンなど別売品の取扱説明書は、いつでもご覧になれる身近なところへ大切に保管してください。
取扱説明書を紛失された場合は、お買い上げの販売店または、もよりの大阪ガスにご連絡ください。
その際、機器本体の銘板をご覧のうえ、型番をお知らせください。

リモコンなど別売品に付属の取扱説明書も併せてご覧ください

大阪ガス



製品の特長

快適な「お湯のある暮らし」のための便利な機能を豊富にそろえました。どうぞお役立てください。

■潜熱回収型(高効率)の給湯暖房機です

従来の機器では捨てていた一次熱交換器の排熱(約200℃)を二次熱交換器で回収する、高効率タイプの給湯暖房機です。ガスを効果的に使え、環境面でもCO2削減に貢献します。

ドレン水が出ます

二次熱交換器で回収された排気ガス中の水蒸気が熱を奪われ、凝縮(水蒸気が水に戻る)して凝縮水(ドレン水)が生成されます。このドレン水は酸性水になりますが、機器内の中和器で中和して排出します。

ドレン水は使用中、常時排出されます

機器の使用中は発生したドレン水(最大100cc/分程度)を常時排出します。ドレン水はドレン排出配管を通り、機器外へ排出されます。

白い湯気が出やすくなります

二次熱交換器で回収された排気ガスは熱を奪われ、温度が低く水分を多く含んでいます。このため排気ガスが外気に触れると結露し、白い湯気に見えます。

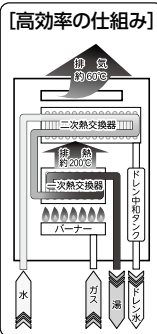

便利です!

- ◆お風呂もシャワー・給湯も暖房も、これ1台でOK。
- ◆ふる自動ボタンを押すだけの簡単操作でお風呂が沸かせます。
- ◆予約タイマー付きだから、忙しい方も好きなときにバスタイム。



快適です!

- ◆お風呂のお湯の温度を自動的に保温します。また、全自動タイプはお風呂の水位が下がると、たし湯もします。いつも快適なお風呂です。
- ◆ふる配管をきれいにします。ふる配管内の残り湯を流し出す機能があります。全自動タイプの機器では、以下の条件がそろったときに浴槽のお湯(水)を排出すると、自動的にふる配管内の残り湯を、約6ℓのきれいなお湯(リモコンの運転ボタンが「切」の場合は水)で流して浴槽の循環口から排出します。



- 条件**
1. ふる自動運転でお風呂沸かしをした。
 2. 排水前の残り湯が循環口より上にある。
 3. リモコンのふる自動ランプが消えている。
 4. 排水中に給湯などを使用していない。

※ふる配管内の残り湯を流し出す際には、ポンプの回る音がしますが故障ではありません。

環境にもやさしい!

- ◆別売のリモコンは待機時の消費電力を低減するため、使用していないときに画面の表示を消す、省電力機能付きです。

詳しくは、リモコンの取扱説明書をご覧ください

安全に正しくお使いいただくために

■この取扱説明書の表示について

製品を正しくお使いいただくためや、お使いになる方や他の方への危害・財産への損害を未然に防止するため、以下のような表示で注意を呼びかけています。

危険 この表示を無視して誤った取扱いをすると、人が死亡、重傷を負う危険、または火災の危険が差し迫って生じることが想定される内容を示しています。

警告 この表示を無視して誤った取扱いをすると、人が死亡、重傷を負う可能性、または火災の可能性が想定される内容を示しています。

注意 この表示を無視して誤った取扱いをすると、人が軽傷を負う可能性や物的損害の発生が想定される内容を示しています。

お願い 安全・快適に使用していただくために、よく理解していただきたい内容を示しています。

(→P.XX) 参照ページを示しています。

読み替えについて リモコンの種類によって、ボタンの名称が異なる場合があります。「**運転ボタン**」(「**入**」または「**切**」)は「**ON/OFFボタン**」(「**ON**」または「**OFF**」)に読み替えてください。

■機器本体の表示について

この製品は、製品タイプ(全自動タイプ/自動タイプ)によって機能が異なります。以下の方法で、製品の型番および製品タイプをご確認のうえ、取扱説明書をご覧ください。

- ①使用上の注意
使用上の注意について表示しています。

- ②銘板
型番・型式名・使用ガスの種類・製造年月・製造事業者などを表示しています。

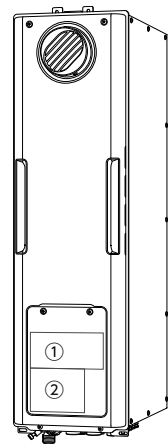
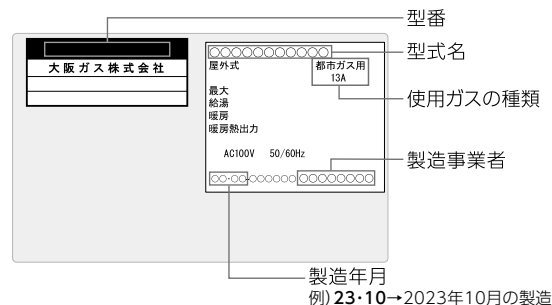

※リモ

- 使用上の注意や銘板は製品により、貼り付けてある位置が異なります。
- 製品のタイプ(全自動タイプ/自動タイプ)は本紙の表紙をご確認ください。

必ずお守りください

安全に正しくお使いいただくために、重要な内容を記しています。この内容は必ずお読みください。

危険

屋内に設置しない(この機器は屋外用です)

- 排気ガスが室内に充満したり正常な給排気ができなかったりするため異常燃焼し、酸欠や一酸化炭素中毒などの原因になります。



ガス漏れに気付いたときは

- ①すぐに使用をやめて、給湯栓をすべて閉める。
- ②ガス栓を閉める。また、メーターのガス栓も閉める。
- ③お買い上げの販売店または、もよりの大阪ガスに連絡する。



必ず行う

すべての処置が終わるまでの間、絶対に

- ・火をつけない
- ・電気器具のスイッチの「入」/「切」をしない
- ・電源プラグの抜き差しをしない
- ・周辺で電話を使用しない



火気禁止

炎や火花で引火し、火災のおそれがあります。

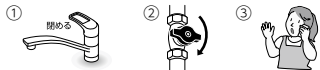

警告

機器の銘板を確認

- 機器の銘板に表示されているガス種(ガスグループ)および電源(電圧・周波数)で機器を使用する。ガス種および電源が一致しないと不完全燃焼による一酸化炭素中毒になったり、異常点火でやけどをしたり、機器が故障したりする場合があります。
- 転居・移設時には転居または機器を移設される場合(→P. 22)を確認する。

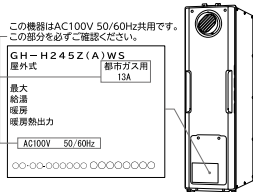

必ず行う

機器設置および付帯工事

- 機器の設置・移動および付帯工事は、お買い上げの販売店または、もよりの大阪ガスに依頼し、安全な位置に正しく設置する。設置工事に不備があると事故の原因になります。



必ず行う

増改築などで屋内状態にしない

- 設置後、機器や排気口を波板やビニール・塗装時に使用した養生シートなどで囲わない。不完全燃焼による一酸化炭素中毒や火災のおそれがあります。



禁止

ガス配管接続について

- この機器のガス管の接続はねじ接続です。ガス配管接続工事には専門の資格・技術が必要です。機器の設置・移動・取り外しおよび付帯工事の際には必ずお買い上げの販売店または、もよりの大阪ガスにご相談ください。



必ず行う

改造・分解禁止

- 絶対にお客さまご自身で、改造・分解・修理は行わない。改造・分解は、思わぬ事故や故障・火災の原因になります。



分解禁止

機器本体やガス配管の接続部などに乗らない

- けがや機器の変形によるガス漏れ、不完全燃焼のおそれがあります。



禁止

必ずお守りください

警告

火災予防のために必ず守ること

機器周辺のものとは常に図の離隔距離を確保する。

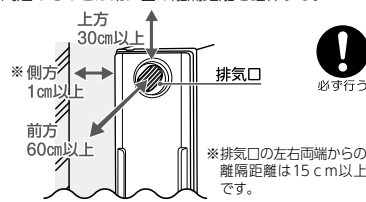

必ず行う

- 機器および排気口の周辺には紙や木材・洗濯物など、燃えやすいものを置かない。火災の原因になります。



禁止

- 機器の周辺では灯油・ガソリン・ベンジンなど引火性危険物を使用しない。火災の原因になります。



禁止

- 機器の周辺や上にスプレー缶、カセットコンロ用ボンベを置いたり、使用したりしない。熱で缶・ボンベの圧力が上がり爆発のおそれがあります。



禁止

給湯・シャワー使用時、入浴時の注意

- シャワーなどお湯を使う場合は、リモコンの表示温度をよく確かめ、手のひらで温度を確認して湯温が安定してから使用する。次のようなときは注意してください。

- ・お湯を再使用するとき
- ・給水温度が高いとき
- ・給水圧が下がったとき
- ・お湯の量を急に少なくしたとき
- ・機器が故障したとき



必ず行う

- 入浴するときは、手でお湯の温度を確認する。
- 使い始めは正常でも、使用中に熱くなる場合があるので、熱いお湯が出た場合はすぐに使用を中止する。このような状態が続く場合は機器の故障の可能性がありますので、お買い上げの販売店または、もよりの大阪ガスにご連絡ください。
- シャワー・給湯使用中に、使用者以外がリモコンの温度を変更したり、運転ボタンを「切」にしたり、「優先」を切り替えたりしない。
- リモコンの種類によっては、ふる待機・自動配管クリーンの設定を決定すると機器が停止するので注意する。設定を行う場合は、使用状況をご確認のうえ行ってください。
- 給湯使用時は出湯管(蛇口)に触らない。
- お風呂沸かし(沸かし直し)や追いだき時には、循環口付近は熱くなることがあるので触らない。
- 浴槽のふたの上に乗ったり、手をついたりしない。



必ず行う



禁止



必ず行う



高温注意

怠ると思わぬ事故や、やけどのおそれがあります。

このような場合は使用しない

- 増改築や家屋の修繕時(特に外壁の塗装)には、シートで排気口を覆うことがあります。このような場合は機器を使用しない。不完全燃焼や一酸化炭素中毒、異常点火の原因になります。



禁止

異常時の処置について

- 地震・火災などの緊急時の場合は、以下の手順に従う。

- ①給湯栓を閉める。
- ②リモコンの運転ボタンを「切」にする。
- ③ガス栓・給水栓を閉める。



必ず行う

- 給湯栓を開けても点火しない場合や使用中で火が消える場合、または使用中に異常な燃焼や臭気・異常音・異常な温度を感じた場合。

- ①ただちに使用を中止してガス栓を閉める。
- ②お買い上げの販売店または、もよりの大阪ガスに連絡する。



必ず行う

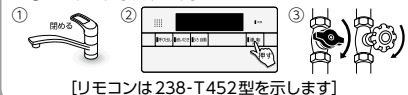

[リモコンは238-T452型を示します]

ソーラー機器接続禁止

- ソーラー機器(太陽熱温水器)とは絶対に接続しない。ソーラーの水温が高くなるとお湯の温度制御ができなくなり、高温のお湯がそのまま出ます。やけどをしたり機器が故障する原因になります。



禁止

外付け機器による遠隔操作厳禁

- スマートフォン、IT機器を使ってリモコンの各ボタンを操作する外付け装置※は、安全性を確認できないため使用しない。

※運転ボタンを含む操作ボタン付近に設置し、インターネット通信などを介して各ボタンを「入」/「切」できる装置。



禁止

必ずお守りください

警告

電源ケーブルの加工禁止

- 電源ケーブルを切断したり加工したりしない。
- 電源ケーブルがコンセントに届く範囲としてください。感電や火災の原因になります。



許容電力以上の使用禁止

- コンセントや配線器具の定格を超える使い方や、たこ足配線などで定格を超えると、発熱による火災の原因になります。



電源プラグのほこりなどは定期的に取り除く【電源プラグがある場合】

- ほこりがたまる、湿気などで絶縁不良となり、火災の原因になります。電源プラグを抜き、乾いた布でふいてください。



電源プラグを抜くときの注意【電源プラグがある場合】

- コンセントから電源プラグを抜くときは、プラグを持って抜く。ケーブルを引っ張ると内部で断線して発熱や火災の原因になります。



電源プラグは確実に差し込む【電源プラグがある場合】

- 電源プラグは根元まで完全に差し込む。差し込みが不完全な場合、感電・発熱による火災の原因になります。傷んだプラグ、緩んだコンセントは使わないでください。



アース必要

- この機器は接地工事（アース）が必要なので、アースがされているか確認する。アースがされていない場合は、お買い上げの販売店にお問い合わせください。



ぬれた手で電源プラグを抜き差ししない【電源プラグがある場合】

- ぬれた手で電源プラグを触らない。感電のおそれがあります。



注意

用途についての注意

- 一般家庭での台所・シャワー・洗面などへの給湯、おふろ沸かし、暖房（乾燥）以外の用途には使用しない。思わぬ事故につながる可能性があります。



リモコンの扱いについて

- 浴室リモコンは防水タイプですが故意に水をかけない。
- 台所・増設リモコンは防水タイプではないので水をかけたり、炊飯器・電気ポットなどの蒸気を当てたりしない。故障の原因になります。



排気口についての注意

- 排気口に指や棒を入れない。故障やけがの原因になります。



機器本体でのやけどに注意

- 使用中または使用後しばらくは、排気口付近を触らない。やけどのおそれがあります。



据置台(または配管カバー)についての注意

- 据置台(または配管カバー)のフロントカバーを外した場合、作業終了後には必ず外したカバーを取り付け、化粧ねじを確実に締め付ける。(→P.18)



空だき防止

- リモコンの追だしボタンを押すときは、必ず浴槽の循環口上部より5cm以上お湯(水)が入っていることを確かめる。水位が循環口より低いと、空だきによる機器の故障や浴槽の損傷などの原因になる場合があります。



お子さまには十分な注意を

- 浴槽のお湯(水)に潜ったり、浴室で遊ばせたりしない。
- 子供だけで入浴させたり、お湯を使わせたりしない。
- 子供を機器の周囲や直下で遊ばせない。

思わぬ事故につながる可能性があります。
※特に小さなお子さまのいるご家庭では注意して遊ばせてください。



乾電池に関する注意

- 機器を取り替えた場合、旧機器は専門の業者に処理を依頼する。もし、お客さまで旧機器の処理をされる場合、乾電池を使用している機器は乾電池を取り外してから正規の処理を行う。



ドレン排出口から排出される水について

- ドレン排出配管から排出される水を飲料用・飼育用などに使用したり、触ったりしない。ドレン水に触ってしまった場合は、念のため水道水で洗い流してください。



必ずお守りください

お願い

この機器は一般家庭用です

- 業務用のような使い方をされると機器の寿命を著しく縮めます。この場合の修理費は保証期間内でも有料となります。浴槽についても、一般家庭用サイズをお使いください。

入浴時の注意

- 浴槽の循環口フィルターを外して、お子さまがオモチャなどを入れて遊ばないように注意してください。機器の故障の原因になります。
- 浴槽の循環口をタオルなどでふさがしないでください。循環不良によりおふろ沸かしができなくなったり、機器の故障の原因になったりします。

市販の補助用具について

- 事故防止のため、この機器専用の付属品・別売品以外は使用しないでください。
- 市販品の湯冷め防止器などは使用しないでください。

飲用や調理用にお使いのときは

- 機器内に長時間たまった水(たとえば朝一番の使い始めのぬるい湯が出るまで)は、飲用や調理用には使用しないで雑用水としてお使いください。

電源プラグを抜かない

- お手入れや水抜き(凍結予防・長期不在時)を行うとき、または突発的な自然災害(雷など)以外は、電源プラグを抜かないでください。

リモコンの扱いについて

- リモコンはお子さまがいたらないよう注意してください。

入浴剤や洗剤についての注意

- 入浴剤・お風呂がま洗剤・洗剤などは、注意書きをよく読み、正しくご使用ください。
※すすぎが必要な洗剤は、十分なすすぎを行ってください。
- 強酸・強アルカリの洗剤や硫黄・酸・アルカリを含んだ入浴剤、および重曹・クエン酸・尿素など、機器に悪影響を及ぼす可能性のある薬品類は使用しないでください。機器の性能低下や、熱交換器・配管などが腐食したり異音を発生したりする原因になります。
- 乳白色(白濁)の入浴剤や、バスソルトなど塩分の強い入浴剤、薬草・ゆずなどの固形物(不溶物)を含む入浴剤をご使用をお控えください。熱交換器の異音や、循環口フィルターの詰まり、追だし配管にたまるなどとして動作不良を起こす原因になります。使用する場合は、必ず自動運転の保温や追だしをしないでください。

断水のと き

- 給湯栓を閉め、リモコンの運転ボタンを「切」にしてください。
- 断水から復帰後、使い始めのお湯は飲用や調理用などに使用しないでください。飲用や調理用に適さない水が、給水配管内にとどまることがあります。

雷が発生しているときの注意

- 雷が鳴り始めたら速やかに運転を停止し、感電に注意して電源プラグをコンセントから抜く、または分電盤のブレーカーを「切」にしてください。雷による一時的な過電流で電子部品を損傷することがあります。



地下水や温泉水、井戸水では使用しない

- この機器は水道用です。水質によっては、機器内の配管内部に異物が付着したり、配管に穴が開くなど耐久性を損なう場合や、機器が正しく作動しないことがあります。この場合、保証期間内でも有料修理となります。

停電時または通電が止まったとき

- この機器は、停電時や通電が止まったときは使用できません。
- 停電時は給湯栓を閉めてください。
- 復電後は、リモコンの現在時刻設定を行い、給湯温度などの表示を確認してからお使いください。
- 自動でおふろを沸かしているときに停電になると、必ず自動運転が停止します。復電後、リモコンの取扱説明書に記載の「おふろを沸かし直す」的操作を行ってください。
- 復電後、自動でおふろ沸かしをするといつてもよりお湯はり時間が長くなる場合があります。(全自動タイプ)

必ずお守りください

お願い

ガス事故防止のために

- 使用時の点火、使用後の消火のほか、使用中も正常に燃焼していることをリモコンの燃焼表示で確認してください。

日常の点検・お手入れ

- 浴槽や洗面台が、水中の微量の銅イオンと脂肪分(湯あか)により青く着色することがあります。日々、浴室や洗面台のお手入れをするとともに、万一着色した場合はクレンザーやアンモニア水(10%程度)などでふき取ってください。
- この機器は熱効率が高いため機器の使用中はドレン水が排出されます。(→P.1)
ドレン排出配管の先端からドレン水が排出されているか確認してください。ゴミなどでふさがれている場合は掃除を行ってください。

積雪時の閉塞について

- 積雪時は給気口・排気口の点検、除雪を行い、積雪や屋根から落ちた雪により給気口・排気口がふさがれないように注意してください。故障の原因になります。

設置する場所や状況について

お願い

設置場所について

- 設置場所をお決めになるときは近隣の家が運転音(燃焼・燃焼ファン・ポンプ)で迷惑にならない場所に設置してください。(工事担当者にご相談ください)
- 足場などを組んだり、ハシゴ・脚立を使わなければメンテナンスができない高所などに設置しないでください。メンテナンスをお断りすることがあります。
- 扉などを増設する場合は、機器の点検・修理のためと燃焼不良の発生を防止するために空間を確保し、空気の流れが停滞しないようにしてください。

排気ガス

- 増改築によって、排気ガスが直接建物の外壁や窓・ガラス・網戸・アルミサッシなどに、当たらないようにしてください。変色・破損・腐食の原因になります。
- 排気口の周囲には、排気口からの排気ガスによって加熱されて困るもの(危険物・植物・ペットなど)を置かないでください。
- この機器は熱効率が高いため、排気口から白い湯気が出やすくなっています。これは水蒸気であり、故障ではありません。

給排気について

- 機器は給気・排気が十分できる場所に設置してください。給排気が不十分な場所に設置すると不完全燃焼の原因になります。

ほこり

- 砂・油煙・綿ぼこり・ペットの毛など、ほこりのたちやすい場所には設置しないでください。ほこりが給気口をふさいだり、燃焼ファンの性能を低下させたりして、不完全燃焼の原因になります。

塩害

- 海岸近くに設置するときは、潮風にさらされる場所を避けてください。機器が腐食し、故障の原因になります。

塩ビ管の使用について

- 給湯配管に塩ビ管を使わないでください。機器の使用直後に熱交換器の後沸きにより塩ビ管が破裂し、熱湯がふき出すなど、多量の水漏れの原因になります。(ただし、ドレン排出配管は除きます)

必ずお守りください

床暖房についての注意

警告

やけどに注意

- 床暖房の上で長時間、座ったり寝そべったりしない。低温やけどを起こすおそれがあります。特に次のような方が使用する場合は、周りの人が注意してあげることが必要です。
 - ・乳幼児・お年寄り・病人など自分の意思で体を動かせない方
 - ・疲労の激しいときやお酒・睡眠薬を飲まれた方
 - ・皮膚や皮膚感覚の弱い方



禁止

火災予防

- 床暖房の上にスプレー缶・カセットコンロ用ボンベ・ライターなどを置かない。熱でスプレー缶などの圧力が上がり、スプレー缶などが爆発するおそれがあります。



禁止

注意

床についての注意

床に水などをこぼさない

- 床面に水・薬品・しょうゆ・ペットの排泄物などがこぼれたら、速やかにふき取ってください。常時水の飛び散る台所や洗面所周辺は、ぬれたまま長時間放置しないでください。床仕上げ材・床暖房パネルの変色、はがれ、劣化など、品質を損なう原因になります。



禁止

キャスター付きの椅子や家具、車椅子を使用しない

- フローリング表面の傷やへこみ、はがれ、床鳴りなどの原因になります。



禁止

重量物を移動させるときは引きずらない

- 床仕上げ材表面の傷やへこみ、はがれの原因になります。椅子の脚などに床に接触する部分には、フェルトなどをつけてください。



禁止

床暖房の上に、鋭利なもの(釘・画びょう・きり・ダニ防虫剤の注射針・はさみなど)を落としたり刺したりしない



禁止

床暖房の上にエアコンやテレビなどのリモコンを長時間置かない

- リモコンの故障の原因になります。



禁止

床暖房の上に、調度品・家具などを直接置かない

- 家具などに熱がこもって、ひずみなどが生じる原因になります。床面と家具などの間に空間を設けるようにし、熱がこもらないようにしてください。



禁止

床暖房は電気カーペットやこたつなどと併用しない

- 性能が発揮できなかつたり、熱がこもって床仕上げ材の割れ・そり・すき間・変形・変色などの原因になります。



禁止

重いものはそのまま置かない

- ピアノなど重量物にはパッドなどを敷いて、1か所に荷重がかからないよう設置してください。床が破損し、水漏れの原因になります。



禁止

床暖房を他の目的に使用しない

- 特殊な用途(例えば衣類の乾燥や動物の飼育、植物の栽培、食品の保存など)には使わないでください。



禁止

床仕上げ材のお手入れは、床仕上げ材メーカーの取り扱い方法に従う 床仕上げ材の張り替えは、床仕上げ材メーカーの指定工法で施工する

- 詳しくは床仕上げ材メーカーへお問い合わせください。



必ず行う

床下の防霉・防蟻処理時、床暖房や配管などに処理剤が付着しないよう注意する

- 床暖房が破損し、水漏れの原因になります。



必ず行う

閉め切ったお部屋で長時間使用しない

- 床暖房設置後しばらくの間や、閉め切ったお部屋で長時間使用するとごくまれに体調が悪くなる場合があります。窓を開けるなどして定期的に換気をしてください。それでも改善されない場合は、お買い上げの販売店または、もよりの大阪ガスにご相談ください。



必ず行う

各部の名称とはたらき

■機器本体

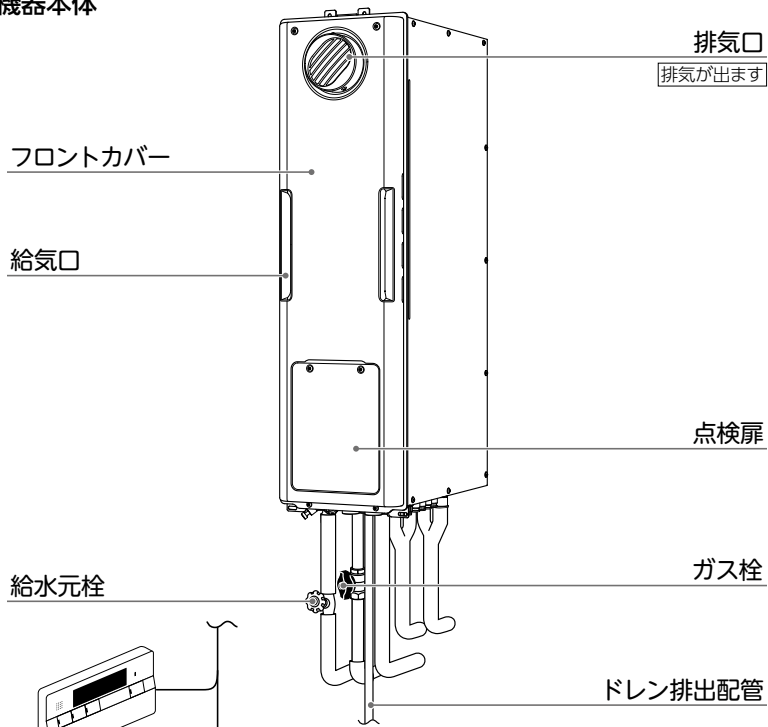

浴室リモコン 別売品
[238-T452型を示します]

台所リモコン 別売品
[238-T452型を示します]

増設リモコン 別売品
[238-T420型を示します]

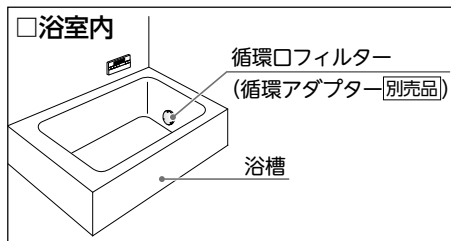

ご利用前の準備

はじめてお使いになるときは、まず機器の準備をします。

■機器の準備

- 1 機器や機器周辺の点検・確認を行う
■点検のポイント(→P.16)をご覧ください。

- 2 給水元栓を全開にする
機器の下部にあります。

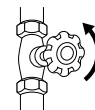

レバーをお湯側にして開ける

- 3 給湯栓を開ける
水が出ることを確認したら開めます。



- 4 ガス栓を全開にする
機器の下部にあります。



- 5 電源プラグをコンセントに差し込む、
または分電盤のブレーカーを「入」にする
コンセントは機器周辺にあります。
通電していない場合、機器を使用できません。

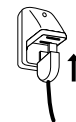

■工場出荷時の設定について

工場出荷時の設定は機器により違う場合があります。以下の表をご覧ください。機器をご利用ください。

タイプ	給湯温度	ふろ温度	ふろ水位	保温時間	ふろ待機設定	自動配管クリーン
全自動	40℃	40℃	洋バス設定 6(36cm)	4時間	しない(ふろ優先)	する
自動	40℃	40℃	通常浴槽設定 6(180ℓ)	4時間	しない(ふろ優先)	—

※浴槽種類設定の変更(全自動タイプ:洋バス設定⇔和バス設定、自動タイプ:通常浴槽設定⇔大浴槽設定)を行っても、ふろ水位設定は変更されません。

※詳細はリモコンの取扱説明書をご覧ください。

冬期の凍結予防をするには

お願い

- 暖かい地域でも、機器や配管の水が凍結して破損事故が起こることがあります。以下をお読みいただき、必要な処置をしてください。
- 凍結により機器や配管が損傷した場合の修理費は、保証期間内でも有料となります。

通常の寒さのとき

外気温が -15°C を下回るとき
 -15°C より高くても風のある日

長期間使用しないとき

処置 1

処置 2 または 3

処置 3

処置 1 凍結予防装置による方法

機器には、気温が下がってくると自動的に機器内を保温する凍結予防ヒーターと、暖房に使用する水(お湯)や浴槽の水(お湯)を循環して、配管の凍結を予防する凍結予防装置がついています。

機器の電源プラグは抜かない、また分電盤のブレーカーを「切」にしない

電源プラグを抜く、または分電盤のブレーカーを「切」にすると凍結予防装置がはたらきません。

- ◆凍結予防装置は、リモコンの運転ボタンの「入」/「切」に関係なく作動します。
- ◆配管は凍結することがあります。配管は必ず保温材を巻くなど、地域に応じた処置をしてください。

浴槽の水位を循環口上部より5cm以上高い位置にする

浴槽の水(お湯)を循環して凍結予防をするため、浴槽の残り湯は捨てずにそのままにしておいてください。

- ◆凍結予防の動作中は、リモコンに❄️または💡を点滅または点灯表示します。

暖房回路の凍結予防のためにガス栓は開けておく

暖房回路は気温が下がってくると自動的に暖房運転(燃烧)し、暖房回路を温めて凍結予防をします。

- ◆機器および端末機器の電源プラグを抜く、または分電盤のブレーカーを「切」にしないでください。(端末機器の種類によっては凍結予防ができない場合があります)
- ◆暖房凍結予防の動作中、リモコンによっては❄️を点滅または点灯表示します。
- ◆暖房回路の凍結予防には、不凍液を使用する方法もあります。(→P.14)

お願い

- 凍結が懸念される場合に給湯する際には、給湯栓を開けて水が出ることを確認してから、リモコンの運転ボタンを押して「入」にしてください。

冬期の凍結予防をするには

処置 2 給湯栓から水を流す方法

この方法は機器本体だけでなく、給水・給湯配管やバルブ類および給湯栓の凍結予防に有効です。

- 1 リモコンの運転ボタンを「切」にする
必ず行います。
※リモコンの運転ランプが消灯していることを確認してください。

- 2 浴室の給湯栓を開け、1分間に400cc程度の水を流し続ける
流量が不安定なことがありますので、念のため約30分後に流量を確認してください。
※サーモスタット式混合水栓やシングルレバー式混合水栓の場合は最高温度側にします。

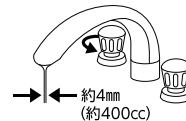

メモ

- 給湯栓から水を流す方法で凍結予防をしているときは、家の人に凍結予防のために水を流していることをお知らせください。水を止めると凍結します。
- 通水使用の禁止として、リモコンの運転ボタンを切った状態で給湯栓を開けて水を出さないようにお願いをしますが、凍結予防の場合は問題ありません。(→P.6)
- サーモスタット式混合水栓やシングルレバー式混合水栓をご利用の場合は、再使用時の給湯温度設定にご注意ください。

水抜き栓位置図

— 下から見た図 —

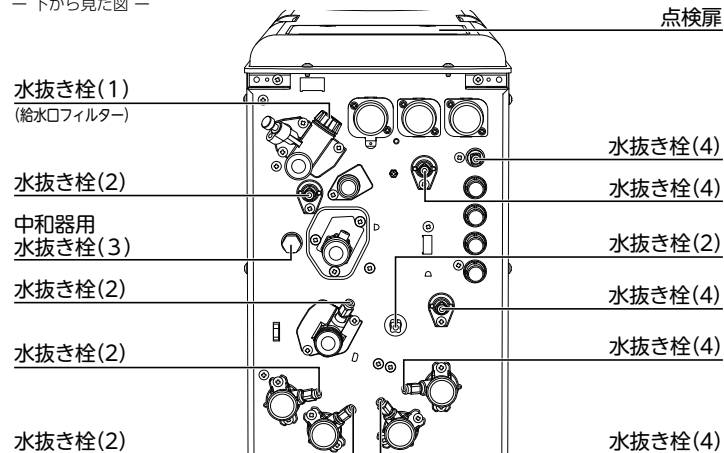

冬期の凍結予防をするには



●使用後すぐに水抜きをしない。やけどのおそれがあります。機器やお湯が高温になっていますので冷えてから行ってください。
●据置台(または配管カバー)のフロントカバーを外した場合、作業終了後には必ず外したカバーを取り付け、化粧ねじを確実に締め付ける。(→P.18)



必ず行う

処置3 機器の水を抜く方法

入居前や長期不在で電源プラグを抜く必要がある場合や、分電盤のブレーカーを「切」にする場合には、この方法で機器内の水を排出し凍結予防をします。

排水後は、次にお使いになるまでそのままにしておいてください。

1 ガス栓および給水元栓を閉める(→P.9)

機器の下部にあります。

2 浴槽の水を完全に排出する

3 ふる配管から水を排出する

浴室リモコンの運転ボタンを「入」にし、「ピッピッ」と鳴るまで追っただきボタンを5秒間長押しします。浴槽へ排水が開始されますので、ボタンから手を離し、約2分間そのまま待ちます。

※浴槽の水が排出されていないと浴室リモコンに「032」が点滅します。再度、浴槽の水が排出されているか確認してください。

4 すべての給湯栓を全開にする

※給水元栓を開けているため、給湯栓を開けてもほとんど水は出ません。水が出続ける場合は、再度給水元栓が開めているか確認してください。

5 水抜き栓(1)(2)(3)を外す

水抜き栓(3)の外しかた

水抜き栓(3)は中のゴムパッキンを外して、紛失防止のため水抜き栓にはめ込みます。

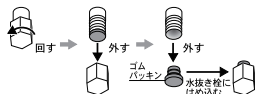

※水抜き栓の位置は、**□水抜き栓位置図**(→P.12)をご覧ください。

6 暖房回路の水を抜く前に、不凍液注入の確認をする

7 【不凍液が入っている場合】

8 【不凍液が入っていない場合】

7 の操作を行う

水抜き栓(4)を外す

※不凍液を注入している場合は、機器フロントカバーに「不凍液が入っています」のラベルが貼り付けられています。

※水抜き栓の位置は、**□水抜き栓位置図**(→P.12)をご覧ください。

7 必ず電源プラグを抜く、または分電盤の

ブレーカーを「切」にする

コンセントは機器の周辺にあります。電源プラグを抜き忘れると機器の故障の原因になります。

8 水抜き栓からの排水を確認し、すべての水抜き栓を

元に戻し、確実に閉める

お願い

- 水抜きをした後は浴槽を空にして、再び使用するまでそのままにしておいてください。
- 水抜き操作をすると、機器本体だけでなく配管内の水も出てきます。水が流れては不都合な場所では、あらかじめ容器を用意して水を受けてください。

冬期の凍結予防をするには

■不凍液による方法

- 寒冷地では指定された不凍液を使用してください。指定以外の不凍液は機器に悪影響を与える場合がありますのでご注意ください。
- 不凍液は経年劣化しますので毎シーズン初めにお買い上げの販売店または、もよりの大阪ガスに点検を依頼してください。(有料)
- 不凍液の性能が低下している場合は交換(有料)が必要です。性能が低下したまま使い続けると、凍結・破損・腐食の原因になります。

■再使用するとき

水抜き後、再度使用するときは次の操作をしてください。



●据置台(または配管カバー)のフロントカバーを外した場合、作業終了後には必ず外したカバーを取り付け、化粧ねじを確実に締め付ける。(→P.18)



必ず行う

1 すべての水抜き栓およびすべての給湯栓が閉めてあることを確認する

※水抜き栓の位置は、**□水抜き栓位置図**(→P.12)をご覧ください。

2 給水元栓を開け(→P.9)、機器や配管より水漏れがないか確認する

給水元栓は機器の下部にあります。

3 すべての給湯栓を開けて水が出ることを確認し、給湯栓を閉める

4 ガス栓を全開にし、電源プラグを差し込む、または分電盤のブレーカーを「入」にする

ガス栓は機器の下部にあります。コンセントは機器の周辺にあります。

5 リモコンの運転ボタンを「入」にし、現在時刻を設定する

リモコンの種類によっては、年・月・日の設定も必要です。リモコンの取扱説明書で確認してください。

6 給湯栓を開け、お湯が出ることを確認する

7 ふる自動運転を行い、循環口からお湯が出ることを確認する

※しばらく(1分程度)しても循環口からお湯が出ない場合は、ふる自動運転を中止してください。

通水後初めての給湯・暖房・ふる使用で、リモコンにアラーム番号「173」「543」が出る場合

端末機器側の運転とリモコンの運転ボタンを一度「切」にし、機器の給水元栓が開いていること・すべての暖房水抜き栓が閉まっていることを確認し、電源プラグを一度差し直す、または分電盤のブレーカーを入れ直してから再使用してください。それでもアラーム番号が出る場合は、お買い上げの販売店または、もよりの大阪ガスにご連絡ください。

お願い

- 再使用するときは、すべての水抜き栓が確実に閉めてあることを確認してください。閉めかたが不十分だったり閉め忘れたりすると、そこから水漏れします。

冬期の凍結予防をするには

■凍結してしまったとき

凍結したときは給湯栓を開けても水は出てきません。凍結したままでは絶対に使用しないでください。解凍するまで待つて、次の操作により水が出ることを確認してから運転してください。

注意	<ul style="list-style-type: none"> ●凍結による水漏れに気付いたときは、速やかに給水元栓を閉め、機器の使用を中止する。床や壁などをぬらして生じる損害は、お客様の責任となります。 ●据置台（または配管カバー）のフロントカバーを外した場合は、作業終了後には必ず外したカバーを取り付け、化粧ねじを確実に締め付ける。（→P.18） 	必ず行う
-----------	--	-------------

- 1** ガス栓および給水元栓を閉める（→P.9）

機器の下部にあります。
※給水元栓を閉めるのは、配管が破損していた場合の水漏れを防ぐためです。
- 2** リモコンの**運転ボタン**を「切」にする

※リモコンの運転ランプが消灯していることを確認してください。
- 3** ときどき給水元栓を開けて、給湯栓から水が出ることを確認する

水が出てくれば使用できます。
- 4** 給水元栓を全開にし、ガス栓を全開にする

必ず、機器および配管から水漏れがないことを確認します。
- 5** リモコンの**運転ボタン**を「入」にする

※しばらく（1分程度）しても循環口からお湯が出ない場合は、ふる自動運転を中止してください。
- 6** 給湯栓を開け、お湯が出ることを確認する

※しばらく（1分程度）しても循環口からお湯が出ない場合は、ふる自動運転を中止してください。
- 7** ふる自動運転を行い、機器の水漏れがないことを確認する

また、循環口からお湯が出ることも確認する



リモコンにアラーム番号“290”が出る場合

ドレン排出配管が凍結したままになっている可能性があります。その場合、凍結したドレン排出配管が解凍してから使用してください。

お願い

●給水・給湯配管が凍結すると配管や給湯栓が破損することがあります。解凍後は、すべての給湯栓を開けてから水道メーターを見るなど水漏れしていないことをご確認ください。

点検のポイント・お手入れのしかた

警告	●機器のフロントカバーを外したり、リモコンを分解したりしない。	 分解禁止
注意	<ul style="list-style-type: none"> ●台所・増設リモコンは防水タイプではないので、水をかけない。リモコンの内部には電気部品が入っていますので故障の原因になります。また、浴室リモコンは防水タイプですが、故意に水をかけないでください。 ●リモコンのお手入れには、シンナー・アセトン・ベンジンなどの有機溶剤や洗剤（塩素系洗剤・酸性洗剤・アルカリ性洗剤）、みがき粉（研磨剤の入った洗剤）、メラミンスポンジやたわしなどを使用しない。リモコン本体の変色や変形・傷・割れなどの原因になります。 ●機器本体のお手入れは、ガス栓を閉め、電源プラグを抜く、または分電盤のブレーカーを「切」にし、機器が冷えてから行う。また、けがなどをしないように、手袋などを着用し十分注意してください。 	 禁止  必ず行う

■点検のポイント(月1回程度)

次の6つのポイントで点検してください。

1. 機器および配管から水漏れはありませんか？
水漏れは、機器の故障だけでなくお隣や階下の方にも多大な迷惑をかけます。
2. 機器および配管からガスの臭気はしませんか？
3. 運転中に機器から異常音が聞こえませんか？
4. 機器の外観に異常は見られませんか？
5. 機器のまわり、および排気口のそばに燃えやすいものはありませんか？
また、整然とされていますか？
機器のまわりに雑草や木くず・箱などで雑然としていると、機器の内部に害虫（ゴキブリなど）が侵入したり、くもの巣がはったりして、機器の故障などの原因になる場合があります。
6. 浴槽に循環口フィルターがついていますか？



■お手入れのしかた(月1回程度)

機器本体およびリモコンのお手入れ

- 汚れは、湿ったやわらかい布で軽くふき取ってください。それでも落ちない汚れは、台所用中性洗剤（野菜・食器洗い用）を少量含ませて、軽くふき取ってください。
- 台所用中性洗剤（野菜・食器洗い用）以外の洗剤などは、使わないでください。変色・変形する場合があります。



■定期点検のおすすめ(有料)

- ご使用上支障がない場合でも、不慮の事故を防ぎ、安心してお使いいただくために、年1回程度の定期点検をおすすめします。
- なお、給水用具（逆流防止装置）については、(社)日本水道協会発行の「給水用具の維持管理指針」に示されている定期点検の実施をおすすめします。時期は4～6年に1回程度をおすすめします。点検は、お買い上げの販売店または、もよりの大阪ガスにご相談ください。

お願い

- 安全にお使いいただくために、点検・お手入れは月1回程度必ず行ってください。
- 給湯栓の先端に泡沫器が内蔵されているものについては、ときどき内部のフィルター（金網）を掃除してください。
- 水圧の低い地域では泡沫器は使用しないでください。
- 故障または破損したと思われるときは使用しないでください。このときご家庭で修理せず、お買い上げの販売店または、もよりの大阪ガスにご連絡ください。

点検のポイント・お手入れのしかた

点検のポイント・お手入れのしかた

■循環口フィルターの掃除(こまめに掃除)

浴槽をお掃除するときは循環口フィルターも掃除してください。循環口フィルターには、湯あかや毛、タオルのくずなどが意外と多くたまります。循環口フィルターが詰まると、お湯はりの時間が長くなったり、追いだきがでにくくなったりすることがあります。

- 1 左に回して手前に引く
- 2 歯ブラシなどで洗う
- 3 線と線に合わせてはめる
- 4 右に回して止める

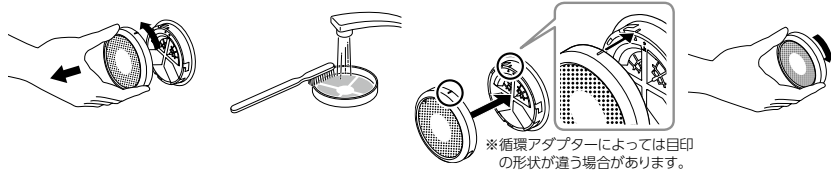

※循環アダプターによっては目印の形状が違う場合があります。

■給水口フィルターの掃除

給水口フィルターが詰まるとお湯の出が悪くなったり、お湯にならなくなったりする場合があります。次の操作で給水口フィルターを掃除してください。

- 1 給水元栓を閉める
給湯栓を開けて閉める
※圧力を逃がすためです。
- 4 水抜き栓を元に戻す

- 2 水抜き栓(1)を外す
※水抜き栓(給水口フィルター)の位置は、**水抜き栓位置図**(→P.12)をご覧ください。
- 5 給水元栓を全開にし、水漏れがないか確認する

- 3 歯ブラシなどで洗う

お願い

- 循環口フィルターは必ず取り付けてお使いください。循環口フィルターを付けないでふる運転をすると、ポンプなどの故障の原因になります。
- 水抜き栓(1)(給水口フィルター)を外すと水が出ます。水が流れては不都合な場所では、あらかじめ容器を用意して水を受けてください。
- 再使用するときは、水抜き栓(1)(給水口フィルター)を元のとりに確実に閉めてください。閉めかたが不十分だったり閉め忘れたりすると、そこから水漏れします。

点検のポイント・お手入れのしかた

■点検・お手入れ後の確認

点検・お手入れ後はガス栓を全開にして、リモコンの運転ボタンを「入」にしてから給湯栓を開け、機器が正常に作動していることを確認してください。万一、異常な燃焼や臭気・異常音・異常な温度を感じられたときや、機器または配管から水漏れしているときは、機器の使用を中止し、ガス栓を閉めて買い上げの販売店または、もよりの大阪ガスにご連絡ください。

〔据置台(または配管カバー)のフロントカバーについて〕

据置台(または配管カバー)のフロントカバーを外した場合、作業終了後には必ず外したフロントカバーを元のとおり取り付けてください。

- ①フロントカバー下部のツメを差込部へ確実に差し込み、外れないことを確認する。
- ②化粧ねじを緩みが無いように確実に締め付ける。

お願い

- 据置台(または配管カバー)のフロントカバーを取り外した場合、作業終了後には必ず外したカバーを取り付け、化粧ねじを確実に締め付けてください。
- ※ねじに緩みがある場合、フロントカバーが外れるおそれがあります。ねじに緩みがないか点検をしてください。

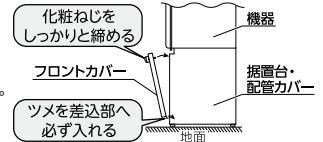

故障かな?と思ったら

給湯栓やシャワーから出るお湯	
こんなとき	こんなことが考えられます/ここを調べてください
給湯栓を絞りすぎて水になった	給湯栓から出るお湯の量をかなり少なくすると、機器が燃焼を止め、水になります。給湯栓をもっと開けてください。
お湯の温度が安定しない 給湯栓を開けてもお湯が出ない	機器の故障が考えられます。お買い上げの販売店または、もよりの大阪ガスにご連絡ください。 ガス栓・給水元栓が全開になっていますか。(→P.10) 断水していませんか。断水中は機器を使用できません。(→P.6) 給湯栓が十分に開いていますか。少ないとお湯にならない場合があります。 給水口フィルターが詰まっていますか。給水口フィルターの掃除をしてください。(→P.17) ガスメーター(マイコンメーター)がガスを遮断していませんか。 LPガスの場合、ガスがなくなっていますか? リモコンの運転ボタンが「入」になっていますか。 機器は通電していますか。(→P.10)
給湯栓を開けてもすぐにお湯が出てこない	機器から給湯栓まで距離がありますので、お湯が出てくるまでには少し時間がかかります。
低温のお湯が出ない 高温のお湯が出ない	ガス栓・給水元栓が全開になっていますか。(→P.10) 給湯温度の設定は適切ですか。 夏場など、水温が高いときに低温のお湯を出そうとすると、お湯の温度が設定温度より高くなる場合があります。 少量のお湯を出そうとすると、お湯の温度が設定温度より高くなる場合があります。 「ふる自動」や「たし湯」にお湯を使用すると給湯温度の表示はそのまま、ふる温度のお湯が出ます。ふる自動やたし湯が終了しても、出湯中のお湯の温度はふる温度のままに給湯温度に戻りません。一度お湯を止めてから再度給湯栓を開けてください。 ふる自動やたし湯を一時中断して、給湯温度のまま出湯させる設定もあります。
給湯温度の変更ができない	操作しているリモコンの画面に優先が表示されていますか。
給湯栓から出るお湯の量が少ない 給湯栓から出るお湯の量が変化する	機器から一度に出るお湯の量には限りがあります。同時に複数の給湯栓からお湯を出したり、「ふる自動」や「たし湯」運転をしたりするとお湯の量が減る場合があります。 湯温を安定させるために自動的に湯量を調整しています。すぐに湯量は安定します。 給湯栓の種類によっては、初めに多く出てその後安定するなど、出湯量が変化するものがあります。
お湯が白く濁って見える	水中に溶け込んでいた空気が熱せられ、大気圧まで急速に減圧されることで細かい泡となって出てくる現象です。汚濁とは違ってまったく無害なもので、異常ではありません。

故障かな?と思ったら

お風呂	
こんなとき	こんなことが考えられます/ここを調べてください
お風呂の温度が熱い	ふろ温度の設定は適切ですか。
お風呂の温度がぬるい	循環口フィルターが詰まっていませんか。循環口フィルターの掃除をしてください。(→P.17)
お風呂のお湯が少ない(多い)	ふろ水位の設定は適切ですか。 循環口フィルターが詰まっていませんか。循環口フィルターの掃除をしてください。(→P.17) 残り湯がある状態で「ふろ自動」を行うと、水位が高くなる場合があります。 【全自動タイプの場合】 設定した水位にならない場合は、リモコンの取扱説明書をご覧ください。ふろ水位のリセットを行ってください。
「ふろ自動」開始時にお湯はりがとどき停止する	正確にお湯はりを行うため、浴槽の残り湯を確認するための動作です。異常ではありません。
お風呂を使用していないのに循環口からお湯(水)が出る	【全自動タイプの場合】 浴槽のお湯を排出した後、ふろ配管内の残り湯を流し出す機能がはたらくと、循環口からお湯(水)が出ます。異常ではありません。 お湯を使用すると機器内が温まり、ふろ配管に残っている水が循環口から出る場合があります。凍結予防のためにポンプが回ったとき、ふろ配管に残っている水が循環口から出る場合があります。
循環口からポコポコと泡(気泡)が出る	お風呂の沸き上げ(ふろ自動や追いだし)時に、配管内に残っていた空気がポコポコと出る場合があります。異常ではありません。
自動配管クリーンが途中で止まる	【全自動タイプの場合】 自動配管クリーン動作中に給湯・シャワーを使用したり、凍結予防装置がはたらいたりすると、自動配管クリーンは終了します。異常ではありません。
追いだきができない	循環口フィルターが詰まっていませんか。循環口フィルターの掃除をしてください。(→P.17)
追いだき停止する	循環口上部より5cm以上お湯(水)が入っていますか。足りない場合はお湯(水)を足してください。
お風呂の沸き上がりにいつもより時間がかかる	ふろ待機設定を「する」(給湯優先)に設定した場合、「ふろ自動」と給湯を同時に行うと、給湯使用中の間はお風呂のお湯はりが一時中断します。給湯を止めるとお湯はりを再開します。そのためお風呂の沸き上がりにかかる時間がいつもより長くなります。 給湯・暖房・お風呂沸かしを同時に行うと一時的に能力が下がり、沸き上がりまでに時間がかかる場合があります。

機器	
こんなとき	こんなことが考えられます/ここを調べてください
排気口から白い湯気が出る	冬場など外気温が低いときには、排気ガスが外気に触れると結露し、白い湯気に見えます。異常ではありません。この機器は熱効率が高いため、白い湯気が出やすくなっています。 機器を使用していない場合でも、暖房回路の凍結予防時には白い湯気が出ます。
給湯使用中や給湯終了後しばらくの間コトコトと音がする	お湯の温度を安定させるために駆動しているモーターの音です。故障ではありません。
出湯停止後しばらくファンの回転音がする	再使用時の点火をより早くするため、しばらくの間は回転しています。
「ふろ自動」保温中にとどきポンプが回る	浴槽のお湯の温度を検知するため、およそ15～30分間隔で回ります。
運転終了後もしばらく音がする	すべての運転終了後、ポンプがしばらく回ります。
冬場など気温が低いとき追いだきと暖房のポンプが自動的に動く	凍結予防のため、ポンプが自動運転を行います。
ときどき水抜き栓から水が出る	水抜き栓がしっかり閉まっていないと水漏れします。給湯側の水抜き栓は過圧防止安全装置をかかえていますので、圧力を逃すためにお湯(水)が出る場合があります。
雷が鳴ったあと機器が作動しない	落雷の際に、機器内の漏電安全装置が作動したことが考えられます。この場合は電源プラグを一度差し直す、または分電盤のブレーカーを入れ直してください。それでも使用できないときはお買い上げの販売店または、もよりの大阪ガスにご連絡ください。

故障かな?と思ったら

リモコン	
こんなとき	こんなことが考えられます/ここを調べてください
運転ボタンを押しても「入」にならない	停電していませんか。(→P.6) 電源プラグがコンセントに差し込まれている、または分電盤のブレーカーが「入」になっていませんか。(→P.10)
リモコンの画面表示がいつのまにか消えている	お湯を使わずに、またはリモコンの操作をしないまま5分以上たつと、画面表示が消えます。(省電力待機中)
リモコンの時刻表示が「---:--」になっている	停電や通電が止まった後、復電後の時刻表示は「---:--」になります。リモコンの取扱説明書をご覧ください。時刻合わせを行ってください。
お湯を使用しているのに燃焼ランプが点灯しない(またはついたり消えたりする)	給湯温度を41℃以下に設定してお湯を使用すると、機器は燃焼せずに機器の余熱でお湯を出すことがあります。余熱が無くなる機器は燃焼を開始するため、燃焼ランプがついたり消えたりする場合があります。
音が出ない	音量の設定が無音や無音声になっていませんか。リモコンの取扱説明書をご覧ください。設定を確認してください。
音が小さい	音量の設定は適切ですか。
音がこもる	スピーカー部分にお湯(水)がかかっていますか。
画面に「凍」や「氷」が表示されている	凍結予防のためにポンプが作動しているとき、リモコンの画面に表示します。(→P.11)
突然音が鳴る	目標警告音を鳴らす/[あり]に設定している、とエネルギー計測開始1週間以上経過した時点で、突然リモコンから音が出る場合があります。この音はエネルギーの目標警告音です。自動または任意で設定された目標を超えると、音でお知らせします。詳しくはリモコンの取扱説明書をご覧ください。
運転ボタン「切」の操作をしていないのに運転が停止した	リモコンの種類によっては、ふろ待機・自動配管クリーンの設定を決定すると、すべての燃焼(暖房運転を含む)および運転を停止します。また、ふろ予約が解除されます。故障ではありません。詳細はリモコンの取扱説明書をご覧ください。
ふろ予約の解除操作をしていないのにふろ予約が解除された	ふろ待機・自動配管クリーンの設定を決定すると、ふろ予約が解除されます。故障ではありません。

暖房	
こんなとき	こんなことが考えられます/ここを調べてください
床暖房の温度や、浴室暖房乾燥機の温風温度が低くなった	給湯・暖房・お風呂沸かしを同時に行うと一時的に能力が下がり、床暖房の温度や浴室暖房乾燥機の温風温度が、低くなる場合があります。
床面がなかなかあたたまらない	床仕上げ材の種類・気温などにより床面があたたまるまでの時間は異なります。リモコンによっては暖房能力を抑えた制御となっています。詳しくはリモコンの取扱説明書をご覧ください。 床暖房の温度設定は適切ですか。
床暖房を使用していないのに床面があたたまる	暖房・給湯・お風呂沸かしを同時に行うと能力が下がり、床面がなかなかあたたまらない場合があります。 暖房回路内にたまった空気を抜くためと暖房ポンプの固着を防止するために、約1か月ごとにポンプが作動します。このときに他の暖房端末機器(浴室暖房など)を使用していると、床面の温度が一時的に若干上昇する可能性があります。
床暖房・暖房の使用中にプチプチと音がする	機器の運転状況により、まれに暖房配管内に空気が混入する場合があります。その際プチプチといった動作音がしますが、故障ではありません。このような動作音が継続的に発生し、解消されない場合は、お買い上げの販売店または、もよりの大阪ガスにご連絡ください。

その他	
こんなとき	こんなことが考えられます/ここを調べてください
浴槽・洗面台が青く見える	湯あかが残っていると、水中の微量の銅イオンと化合して青く変色することがありますが、健康上問題はありません。浴室や洗面台の掃除をこまめに行うことで着色しにくくなります。

故障かな?と思ったら

故障かな?と思ったら

■アラーム番号表示について(リモコンに表示されます)

機器に不具合が生じると、その原因をリモコンにアラーム番号で表示または点滅してお知らせします。アラーム番号の表示状態はリモコンにより異なります。詳しくはリモコンの取扱説明書をご覧ください。

〔浴室リモコン〕

アラーム番号によっては、給湯やふろ温度表示部に補足番号が出る場合があります。ご連絡の際は、アラーム番号と併せてお知らせください。



〔台所・増設リモコン〕

簡易表示のため、アラーム番号のみを点滅表示します。



お客さまで対処が可能なもの

アラーム番号	原因	処置
011	給湯を60分以上連続で使用した	給湯栓を閉める。 運転ボタンを「切」にし、5秒以上経過後「入」にする。
032	浴槽の排水栓閉め忘れ (全自動タイプの場合)	浴槽の排水栓を閉める。 運転ボタンを「切」にし、5秒以上経過後「入」にする。
	水抜き操作時の浴槽排水忘れ	浴槽の湯(水)を排出する。 運転ボタンを「切」にし、5秒以上経過後「入」にする。
111* ¹	給湯側の点火不良	ガス栓が全開になっていることを確認する。 運転ボタンを「切」にし、5秒以上経過後「入」にする。
113* ²	暖房・追いだし側の点火不良	※1 アラーム番号111・121が表示されたときは、給湯栓を閉めることによりアラーム番号が解除される場合があります。 ※2 アラーム番号113・123が表示されたときは、すべての暖房端末機器の運転スイッチの「入」/「切」も行ってください。
121* ¹	給湯側失火	
123* ²	暖房・追いだし側失火	
252	浴槽の排水栓閉め忘れ	浴槽の排水栓を閉める。 運転ボタンを「切」にし、5秒以上経過後「入」にする。
	ふろ自動(保温中)・追いだし時に浴槽のお湯(水)が足りない	循環口の上部より5cm以上お湯(水)を入れてから追いだしボタンを押す。 ふろ自動の保温を継続したい場合は、ふろ自動ボタンを押す。 ※湯量が多くなる可能性がありますので、あふれにご注意ください。
	循環口フィルター詰まり	循環口フィルターを掃除し、正しく取り付ける。 運転ボタンを「切」にし、5秒以上経過後「入」にする。
	ふろ自動ボタンと追いだしボタンを押し間違えた	運転ボタンを「切」にし、5秒以上経過後「入」にする。 ふろ自動ボタンを「入」にする。
290	中和器の詰まり	ドレン排出配管が凍結したままになっている可能性があります。(→P.15) ドレン排出配管が凍結していない場合は、修理を依頼してください。
562	注湯・注水ができない	断水でないこと、または給水元栓が全開になっていることを確認する。 運転ボタンを「切」にし、5秒以上経過後「入」にする。
900	給気口または排気口がふさがれている	シートなどで給気口または排気口が覆われていないか確認する。 運転ボタンを「切」にし、5秒以上経過後「入」にする。

◇処置をしてもなお、アラーム番号が表示されるとき、上記以外のアラーム番号が表示されたとき、その他わからないときは、お買い上げの販売店または、もよりの大阪ガスまでお問い合わせください。

以下の場合には、お買い上げの販売店または、もよりの大阪ガスまでご連絡ください

アラーム番号	原因	状態
100	燃焼に異常が生じた	経年的な使用に伴う給気部へのほこりなどの詰まりにより燃焼に異常が生じ、良好な燃焼を維持できず能力を低下しました。 機器は使用できますが、安全のため修理を依頼してください。 そのまま使用すると「990」となり、機器の使用ができなくなります。
920	中和器異常	機器はしばらく使用できます(アラーム番号は消えませんが)、中和器の交換が必要なため、早めに修理を依頼してください。
930	中和器寿命	機器の使用はできません。 中和器の交換が必要なため、修理を依頼してください。
990	燃焼に異常が生じた	経年的な使用に伴う給気部へのほこりなどの詰まりにより燃焼に異常が生じました。 機器の使用はできません。修理を依頼してください。

その他のアラーム番号

002	030	035	140	170	173	300	311	312	313	321
331	343	390	422	432	433	440	510	513	542	543
610	623	632	651	660	700	710	711	720	740	750
760	763	769	903							

アフターサービスについて

サービスを依頼されるときは

- 「故障かな?と思ったら」(→P.18~21)をご確認ください。それでも直らない場合、あるいはご不明の場合にはご自分で修理なさらないで、お買い上げの販売店または、もよりの大阪ガスにご連絡ください。
- アフターサービスをお申しつけの際は、次のことをお知らせください。
 - (1) お名前・ご住所・電話番号・道順(付近の目印など)
 - (2) 型番(例) 235-T231型
ガスの種類(例) 13A

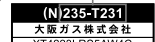

※型番・ガスの種類は機器本体前面の銘板をご覧ください。(→P.2)

- (3) 現象
故障または異常内容、アラーム番号などできるだけ詳しく。
- (4) 訪問ご希望日

転居または機器を移設される場合

- ガスの種類が異なる地域へ転居や機器を移設される場合は、調整・改造の必要があります。お買い上げの販売店または、転居先のガス会社にご相談ください。
- 増改築などのため機器を移設される場合、工事には専門の技術が必要となりますので、必ずお買い上げの販売店または、もよりの大阪ガスにご連絡ください。
- 設置場所の選定にあたっては、運転音や振動が大きく伝わらないような場所をお選びください。また、機器本体の排気口からの温風や運転音が隣家の迷惑にならないような場所を選ぶなど、ご配慮ください。
- 転居、移設にともなう調整や工事の費用は、保証期間内でも有料となります。

アフターサービスなどについてわからないとき

- お買い上げの販売店または、もよりの大阪ガスにお問い合わせください。

保証について

- この取扱説明書の裏表紙が保証書になっています。保証期間・保証内容などを確認のうえ、大切に保管してください。
- 保証書を紛失されますと、保証期間内であっても修理費をいただくことがありますので、大切に保管してください。
- 保証期間経過後の故障修理については、修理により製品の機能が維持できる場合は、ご希望により有料で修理いたします。

長期間使用しない場合

- 長期間使用しない場合は次の操作をしてください。(→P.13)
※機器の故障や凍結および万が一のガス漏れを防止するため。

- (1) ガス栓を閉めます。
- (2) 給水元栓を閉めます。
- (3) 機器の水抜きを行います。
- (4) 電源プラグを抜く、または分電盤のブレーカーを「切」にします。

補修用性能部品の保有期間について

- この製品の補修用性能部品(機能維持のために必要な部品)の保有期間は製造打切り後10年です。ただし、保有期間経過後であっても補修用性能部品の在庫がある場合は有料で修理いたします。

BL認定品について

- BL認定品は、「優良住宅部品」「瑕疵保証・賠償責任保険付き」です。
- 一般財団法人ベターリビングお客様相談窓口の電話番号は「03-5211-0680」です。

リモコン取扱説明書



型番	内容
238-T300型	浴室リモコン・台所リモコン
238-T301型	浴室リモコン・台所リモコン(暖房ボタン付)
238-T302型	浴室リモコン・台所リモコン(浴室予備暖房ボタン付)
138-T363型	増設リモコン

目次	ページ		
こんなときにご利用ください	1	ご利用の前に	
安全に正しくお使いいただくために	2		
この取扱説明書の表示について	2		
リモコンの型番について	2		
必ずお守りください	2		
各部の名称とはたらき	3		
ご利用前の準備	7		
機器の準備	7		
現在時刻を合わせる	8		
お湯を使うには	9		お湯
お湯を使用する	9		
優先を切り替える	12		
おふろを沸かす(ふろ自動運転)	13		
おふろを沸かす	13		
おふろを沸かし直す	14		
おふろを沸かす(予約運転)	15		
予約でおふろを沸かす	15		
ふろ温度・ふろ水位・保温時間を変更するには	17		
おふろ沸かしの設定を変更する	17		
おふろのお湯を熱くする	19	基本的な使い方	
追いつきをする	19		
おふろのお湯をぬるくする	20		
たし水をする	20		
おふろのお湯をふやす	21		
たし湯をする	21		
暖房運転をするには	22		
暖房/浴室暖房運転をする	22		
暖房時の運転音を小さくする	23		
キッチンタイマー	24		暖房
キッチンタイマーを使う	24		
エコ運転機能	25		
知っている便利な機能	27		
入浴お知らせ機能を利用する	28		
ふろ配管内の残り湯を流し出す(配管クリーン)	29		
自動配管クリーンをしない	30		
停電時にお湯を使うには	31		
停電時モードを利用する	32		
ミストサウナ準備完了お知らせ機能	33		
設定の変更をする	34	便利な使い方	
音量を変更する	34		
省電力を解除する	35		
常に給湯温度でお湯を使用する(ふろ待機設定)	36		
エネルギー	37		エネルギー
現在のエネルギー使用量を見る	39		
今までのエネルギー使用量を見る	40		
料金単価や料金目標を設定する	41		
CO ₂ の排出係数と達成度表示を設定する	43		
エネルギーの初期化をする	45		
点検のポイント・お手入れのしかた	46	必要とき	
故障かな?と思ったら	46		
アフターサービスについて	51		

このたびはリモコンをお買い上げいただきましてありがとうございます。

ご使用になる前に必ずこの取扱説明書をよくお読みいただき、十分に理解したうえで正しくご使用ください。この取扱説明書は、いつでもご覧になれる身近なところへ大切に保管してください。取扱説明書を紛失された場合は、お買い上げの販売店、またはもよりの大阪ガスへご連絡ください。その際、リモコンの型番をご覧のうえ、お知らせください。

機器本体の取扱説明書も併せてお読みください。

こんなときにご利用ください

快適な「お湯のある暮らし」のための便利な機能を豊富に揃えました。どうぞお役立てください。

◆お湯を使いたい◆

お湯を使いたい

まずは

「**運転**」を「**入**」

リモコンの**給湯温度を確認したら**

お湯を
開ける

お湯の温度を変えたい

お風呂の温度? 給湯・シャワーの温度?

それなら

お風呂温度 (→P.17)

給湯温度 (→P.9)

給湯温度 (上/下)

◆お風呂に入りたい◆

お風呂を沸かしたい(お湯張り)

浴槽の栓はした? 浴槽のふたはした?

両方確認したら

「**ひる自動**」 (→P.13)

入浴中にお湯が

ぬるいな? 熱いな? 少ないな?

と感じたら

「**進いだし**」 (→P.19) 「**ぬるく**」 (→P.20) 「**たし湯**」 (→P.21)

◆エコ(環境保全)を考えたい◆

お風呂場から人を呼びたい

台所または増設リモコンは
ついていますか?

それなら

「**呼び出し**」 (→P.3)

エネルギーって?

今使ってる エネルギー量が 今まで使った エネルギー量/CO₂排出量が
見えます

「**エネルギー**」 (→P.39) 「**エネ
ルック**」 (→P.40)

◆リモコンの画面を常に表示したい◆

リモコンの画面を常に表示したい

省電力機能により
リモコンの画面が消えてしまう
省電力機能を解除するには

「**音量**」を5秒以上長押し(→P.35)

安全に正しくお使いいただくために

安全に正しくお使いいただくために、この内容は必ずお読みください。

■この取扱説明書の表示について

製品を正しくお使いいただくためや、お使いになる方や他の方への危害・財産への損害を未然に防止するため、以下のような表示で注意を呼びかけています。

警告 この表示を無視して誤った取扱いをすると、人が死亡または重傷を負う可能性、または火災の可能性が想定される内容を示しています。

注意 この表示を無視して誤った取扱いをすると、人が軽傷を負う可能性や物的損害のみの発生が想定される内容を示しています。

お願い 安全・快適に使用していただくために、よく理解していただきたい内容を示しています。

(→ P. XX) 参照ページを示しています。

給湯温度40℃です リモコンから流れる音声を示しています。(音声は例です)

■リモコンの型番について

この取扱説明書では、複数のリモコンの説明をしています。リモコンの型番は図の「.....」部分に記載しています。リモコンの型番をお確かめになり、取扱説明書をご覧ください。

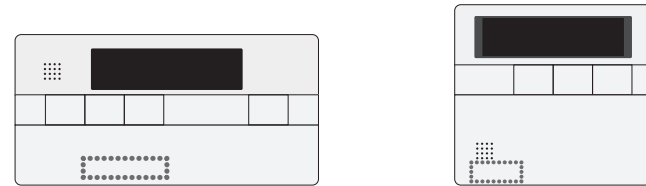

必ずお守りください (安全上のご注意)

警告

リモコンの取り付け工事

- リモコンの取り付け工事は、お買い上げの販売店、またはもよりの大阪ガスへ依頼し、正しく設置する。

改造・分解禁止

- 絶対にお客さまご自身で、改造・分解は行わない。改造・分解は、思わぬ事故や故障の原因となります。

必ず行う 分解禁止

注意

リモコンの扱いについて

- 浴室リモコンは防水タイプですが故意に水をかけない。台所・増設リモコンは防水タイプではありませんので水をかけたり、炊飯器・電気ポットなどの蒸気を当てない。故障の原因になります。

禁止

お願い

ガス事故防止のために

- 使用時の点火、使用後の消火のほか、使用中も正常に燃焼していることをリモコンの燃焼表示で確認してください。

リモコンの扱いについて

- リモコンはお子さまがいたずらしないよう注意してください。

各部の名称とはたらき

■浴室リモコン

238-T300型・T301型・T302型

浴室に設置して使用します。給湯温度の設定や給湯優先の切り替え、おふろ機能に関する操作を行うことができます。操作をするとき以外はふたを閉めてご使用ください。

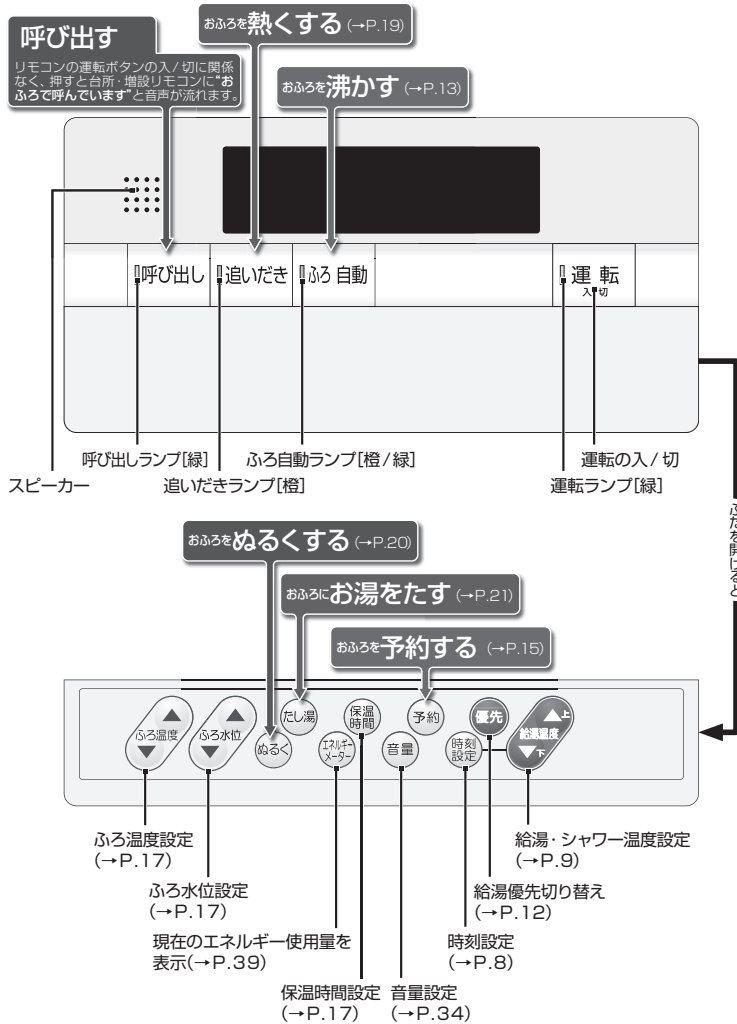

各部の名称とはたらき

■台所リモコン

238-T300型/238-T301型：暖房ボタン付/238-T302型：浴室予備暖房ボタン付
台所に設置して使用します。給湯温度の設定やおふろ自動・追いだし・予約運転・エコ運転・エネルギーック・暖房静音暖房運転・浴室予備暖房運転・キッチンタイマーなどの操作を行うことができます。操作をするとき以外はふたを閉めてご使用ください。

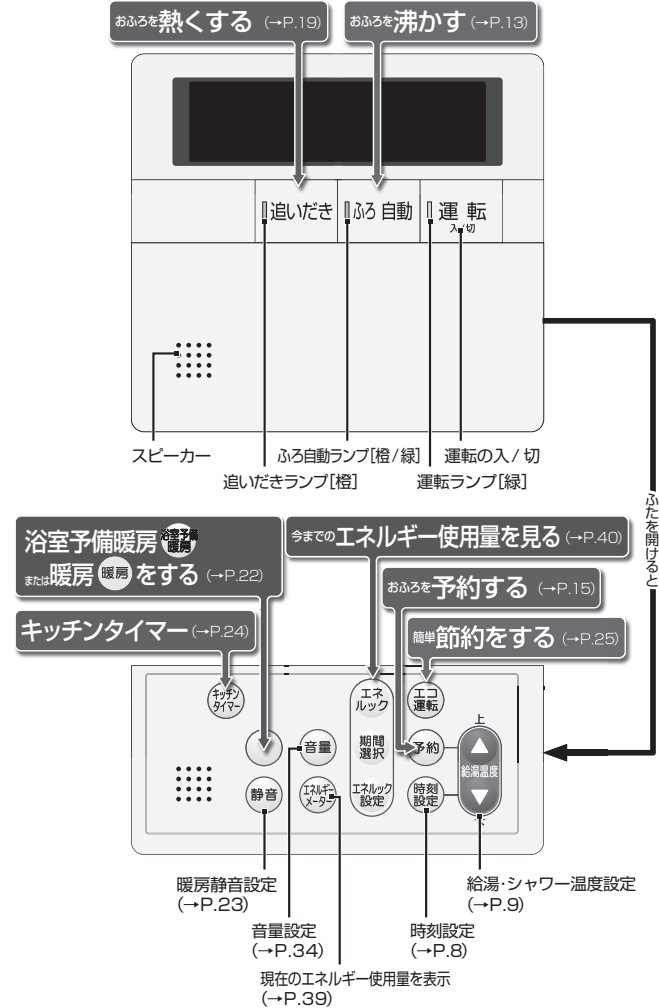

各部の名称とはたらき

■増設リモコン

138-T363型

浴室や台所以外の部屋に設置して使用します。給湯温度の設定やふろ自動運転・キッチンタイマーなどの操作を行うことができますが追いだし・予約運転・エネルギー関係の操作はできません。操作をするとき以外はふたを閉めてご使用ください。

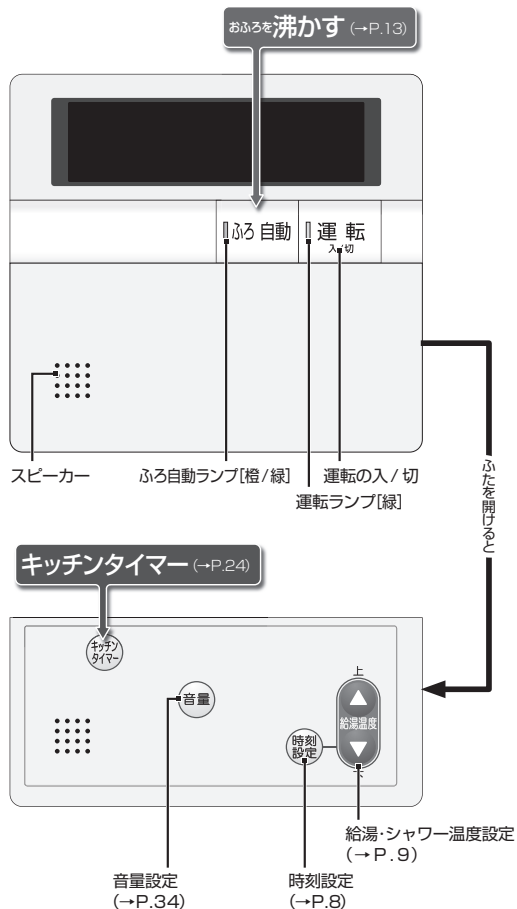

各部の名称とはたらき

■表示画面

図のリモコンの画面表示は説明用で、実際の運転状態を示すものではありません。

【浴室リモコン】



トップ画面
運転ボタンを「入」にすると表示する画面です。ふろ温度・現在時刻・給湯温度などを表示します。

【台所リモコン/増設リモコン】



トップ画面
運転ボタンを「入」にすると表示する画面です。
現在時刻・給湯温度などを表示します。

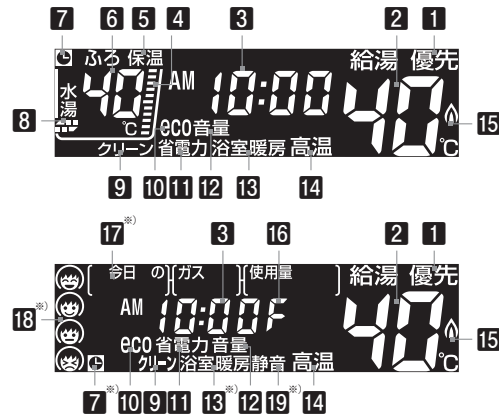

1 優先表示

優先が表示されているリモコンで、給湯温度の変更ができます。

2 給湯温度表示

給湯・シャワーの設定温度を表示します。

3 現在時刻表示

現在時刻を表示します。

アラーム表示

不具合時のアラームを表示します。

エネルギー表示^(※)

エネルギーメーターボタンやエネルギーボタンを押すとエネルギーの使用量や使用金額を表示します。

4 ふろ水位表示

ふろ水位を表示します。

5 保温表示

保温時間の設定時や保温中に表示します。

6 ふろ温度表示

お風呂のお湯の設定温度を表示します。
凍結予防運転中には、**2** (凍結予防表示) を点滅で表示します。

7 ふろ予約表示^(※)

ふろ予約中に表示します。

8 追いだし・凍結予防運転時に表示します。

□	□	□	□	□	□	□	□	□	□
□	□	□	□	□	□	□	□	□	□
□	□	□	□	□	□	□	□	□	□

ふろ自動・たし湯・ぬるく・配管クリーン運転時に表示します。

^(※) 増設リモコンには表示しません。

9 クリーン表示

配管クリーン動作中に表示します。

10 eco 表示

エコ運転機能を「入」にすると表示します。

11 省電力表示

省電力に設定されていると表示します。

12 音量表示

音量の変更中に表示します。

13 浴室予備暖房表示(浴室暖房)^(※)

浴室予備暖房運転中に表示します。

暖房表示(暖房)^(※)

暖房運転中、台所リモコンに表示します。

14 高温表示

給湯温度が50°C以上のとき表示します。

15 燃焼表示

機器の燃焼中に表示します。

16 凍結予防表示【台所/増設リモコン】

凍結予防運転中に**2**を点滅で表示します。

17 エネルギー表示^(※)

エネルギーボタンを押すと表示します。

18 達成度表示^(※)

ガス・お湯・電気の使用量の目標値に対する達成度をイラストで表示します。

19 静音表示^(※)

暖房静音に設定されていると表示します。

ご利用前の準備

はじめてお使いになるときは、まず機器の準備をします。

■機器の準備

1 機器や機器周辺の点検・確認を行う
機器本体付属の取扱説明書をご覧ください。

2 給水元栓を全開にする
機器の側部または機器の下部にあります。



3 給湯栓を開ける
水が出ることを確認したら閉めます。



4 ガス栓を全開にする
機器の側部または機器の下部にあります。



5 電源プラグをコンセントに差し込む
コンセントは機器周辺にあります。



6 運転を「入」にする



現在時刻をセットしてください



●電源投入直後は、リモコンの画面上にが表示されます。表示が消えるまで、約40秒程度かかります。その間はリモコンの操作はできません。消えるまで待ってから**運転**ボタンを「入」にしてください。

ご利用前の準備

■現在時刻を合わせる

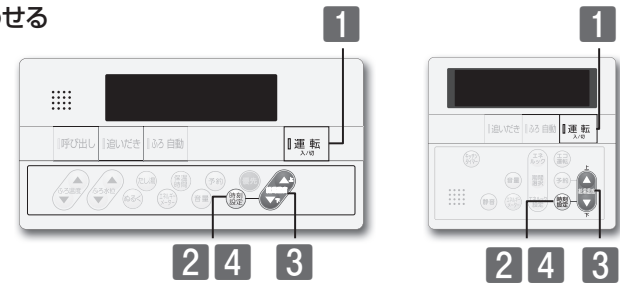

! 必ず行う ●現在時刻の設定がされていない場合には、エネルギーック(→P.40) や予約を利用できません。予約ボタンやエネルギーックボタンを押すと、「ビッビッ」と受け付け禁止音が鳴ります。必ず現在時刻を設定してください。

いずれかひとつのリモコンで操作します。

1 運転を「入」にする
現在時刻をセットしてください

2 ふたを開け時刻設定を押す
現在時刻で上下ボタンで入力してください

3 給湯温度で時刻を合わせる
設定時にはAM(午前)/PM(午後)に注意してください。
▲は時刻が進みます。
▼は時刻が戻ります。
時刻合わせは、時刻表示が点滅している間に、設定してください。

4 時刻設定を押す
セットされました
※時刻設定ボタンを押さなくても、約10秒押し操作がないと設定を完了します。このとき音声ガイドは流れません。



- 電源投入直後や停電からの通電復帰後は、リモコンの画面上にが表示されます。表示が消えるまで、約40秒程度かかります。その間はリモコンの操作はできません。消えるまで待ってから**運転**ボタンを「入」にしてください。
- 出荷時の時刻表示は「- : - : -」になっています。停電などで通電が止まった場合も出荷時の表示に戻りますので、通電復帰後時刻の再設定をしてください。
- 時刻の設定がされていない場合には、**運転**ボタンを「入」にするたびに「**現在時刻をセットしてください**」と、音声ガイドが流れます。また、給湯温度を50℃以上に設定していた場合には「**給湯温度〇℃です 熱い温度にセットされました 注意してください**」と、音声ガイドが流れます。
- 設定時に上下ボタンを押さないまま約20秒経過すると時刻合わせを終了します。このとき音声ガイドは流れません。
- 時刻の設定終了後は、**運転**ボタンを「入」にするたび、給湯温度を音声ガイドがお知らせします。

お湯を使うには

■お湯を使用する

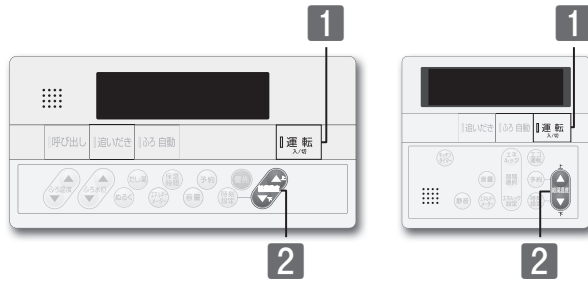

警告

- 給湯・シャワーなどを使うときは、リモコンに表示の給湯温度を確認し、手のひらで温度を確認して湯温が安定してから使う。確認を怠るとやけどのおそれがあります。
- 給湯・シャワー使用中は使用者以外、温度の変更や優先の切り替え・運転ボタンを「切」にしない。突然、熱湯が出てやけどをしたり、冷水が出て思わぬ事故につながる場合があります。特にシャワー使用時は、必ず浴室リモコンを優先(→P.12)にして、リモコンに表示の給湯温度を確認してから使用してください。

1 運転を「入」にする

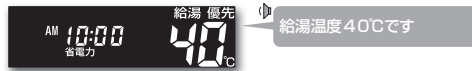

2 ふたを開け給湯温度で変更する



※給湯温度ボタンは1回ずつ押してください。押し続けても温度は変わりません。

- ▲は温度が上がります。
- ▼は温度が下がります。

※給湯温度が変更できない場合は、
□給湯温度が変更できないときは(→P.11)をご覧ください。

お湯を出す 給湯栓を開ける



お湯を止める 給湯栓を閉める



お湯を使うには

□給湯温度の目安

給湯温度の目安(単位:°C)

40:工場出荷時

32	35	37	38	39	40	41	42	43	44	45	46	48	50	55	60
食器洗いなど				シャワー・給湯など				給湯など				高温			

※50°C以上に設定した場合には、リモコン画面に高温を表示し、警告音声流れます。

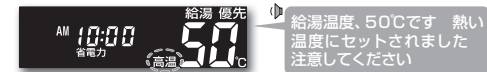

！お知らせ

- リモコンに表示の給湯温度と給湯栓から出る湯温は、配管の長さや外気温などにより必ずしも一致しません。リモコンに表示の給湯温度は目安としてお考えください。
- 夏場など水温が高い場合、給湯温度の目安を“食器洗いなど”に設定してもリモコンに表示の給湯温度より高い湯温になる場合があります。必要に応じて水を混ぜ、湯温を確認してからお使いください。
- お湯を1時間以上連続使用すると、給湯栓閉め忘れ確認のためアラーム番号“011”を表示し、燃焼が止まり水になります。その場合は給湯栓を閉め、運転ボタンを「切」にし、5秒以上経過後「入」にしてからご使用ください。
- ふろ待機しない(→P.36)に設定した場合
 - ・ふろ自動運転のお湯張り中・たし湯運転中は、リモコンの給湯温度ボタンを押すと“ビッピビッ”と受け付け禁止音が鳴り、給湯温度の設定はできません。
 - ・ふろ自動運転のお湯張り中・たし湯運転中に給湯・シャワーを使用すると、設定したふろ温度で出湯されます。このときリモコンの給湯温度の表示は変わりません。設定したふろ温度が高いときに、給湯・シャワーを使用される場合はご注意ください。また、ふろ自動運転のお湯張りやたし湯運転が先に終了しても出湯中のお湯の温度は設定したふろ温度のままで、リモコンに表示の給湯温度には戻りません。リモコンに表示の給湯温度に戻すには給湯・シャワーを一旦止めてから再度出湯してください。
 - ・ふろ自動運転やたし湯運転を一時中断(待機)させて、リモコンに表示の給湯温度で出湯する設定(ふろ待機する)もできます。(→P.36)

！お願い

- 55°C以下の温度で給湯・シャワーを使用しているときは、やけど防止のため60°Cには設定変更ができません。変更をしたいときは、一旦給湯を止めてから設定してください。
- やけど対策上、サーモスタート式混合水栓の使用をおすすめします。
- 混合水栓にはさまざまな種類があります。使用方法は、混合水栓の取扱説明書をご覧ください。

！メモ

- 給湯使用中でも優先の表示があるリモコンでは温度の変更ができます。
- 省電力待機中(→P.35)に給湯温度ボタンを押すと、トップ画面を表示するとともに現在の給湯温度を音声ガイドでお知らせします。
- サーモスタート式混合水栓やシングルレバー混合水栓をご使用の場合、混合水栓の機種や構造により、温度調節ハンドルの示す温度よりぬるいお湯が出ることがあります。このような場合は、リモコンの設定温度をご希望の温度より5~10°C高めにご覧ください。

お湯を使うには

□リモコンの給湯温度が変更できないときは

リモコンで給湯温度を変更するには、リモコンの画面に**優先**の表示が必要です。

給湯温度ボタンを操作しても給湯温度の変更ができない場合は、リモコンに**優先**を表示しているか確認してください。**優先**がない場合は□浴室リモコンに優先がないとき(→P.12)または□台所(増設)リモコンに優先がないとき(→P.12)をご覧ください。

優先とは

給湯温度の変更ができることを「優先」と呼び、給湯温度が変更できるリモコンには、**優先**を表示しています。

台所・浴室・洗面所など、機器からお湯を供給されている給湯栓からは、常に同じ温度のお湯が出ます。そのため、お湯を使用中に使用者以外が給湯温度を変更すると、出ているお湯の温度が変わり、使用者がやけどをしたり、思わぬ事故の原因になります。

このような事故などを防ぐために、**優先**の表示があるリモコンのみが給湯温度を変えられるようになっています。

優先は、運転ボタンを「入」にしたリモコンに表示します。



- 台所・増設リモコンで**優先**がないときに給湯温度ボタンを押すと“給湯温度、浴室優先です 運転ボタンを入れ直してください”と、音声ガイドが流れます。

お湯を使うには

■優先を切り替える

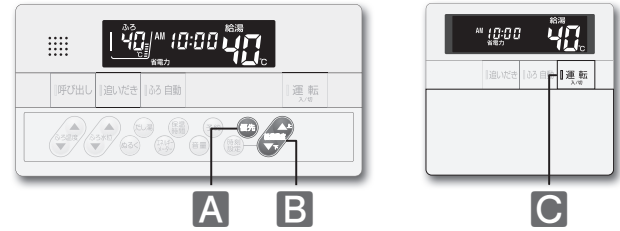

□浴室リモコンに優先がないとき AまたはBの方法で行う。

【浴室リモコンで行う】

A ふたを開け **優先** を押す



給湯温度、浴室優先です

浴室リモコンで記憶していた給湯温度を表示し、**優先**を表示します。

【浴室リモコンで行う】

B ふたを開け **優先** を押す



給湯温度、浴室優先です

浴室リモコンで記憶していた給湯温度を表示し、**優先**を表示します。

□台所(増設)リモコンに優先がないとき CまたはAの方法で行う。

【台所(増設)リモコンで行う】

C **運転** を「切」にする



！ほかでお湯が使われていないことを確認のうえ、行ってください。

給湯温度、42°Cです

台所(増設)リモコンで記憶していた給湯温度を表示し、**優先**を表示します。

再度 **運転** を「入」にする

【浴室リモコンで行う】

A ふたを開け **優先** を押す



給湯温度、台所優先です

台所(増設)リモコンで記憶していた給湯温度を表示し、**優先**が消えます。



- 給湯優先切り替え時には、55°Cより高い設定温度にはなりません。優先を切り替えたととき、切り替え前の給湯温度が60°Cだった場合、自動的に55°Cにセットされます。
- 優先切り替え後の給湯温度が、50°C以上の場合には“給湯温度、0°Cです 熱い温度にセットされました 注意してください”とお知らせします。
- 別売の増設リモコンを設置している場合、台所リモコンと増設リモコンは連動しています。台所リモコンの**運転**ボタンを「入」にすると、台所リモコンと増設リモコンに**優先**が表示され、増設リモコンでも給湯温度を設定できます。給湯温度は設定したリモコン側の温度になります。

お風呂を沸かす《ふる自動運転》

■お風呂を沸かす

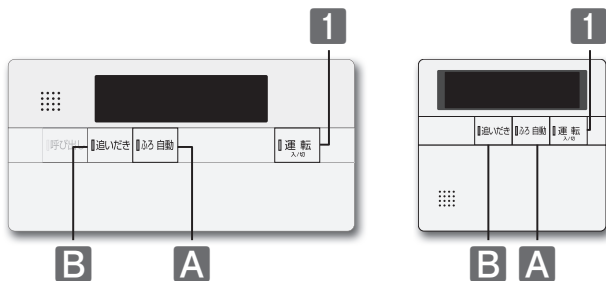

警告

- 入浴の際には念のためよくかきまぜて、湯かげんを手で確かめる。確認を怠るとやけどのおそれがあります。
- お風呂の沸かし上げ中や保温中は、突然循環口より熱いお湯が出たり、循環口の周囲が熱くなっていることがあるので注意する。

まずは準備

- ◎ふる温度・ふる水位・保温時間は合っていますか？（変更は(→P.17)）
- ◎浴槽の排水栓をしてふたをする

1 「運転」を「入」にする

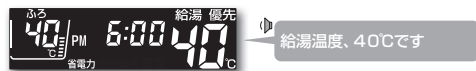

A 「ふる自動」を押す

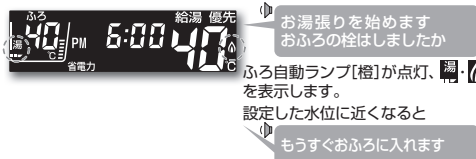

お風呂が沸き上がると保温に入ります

保温時間内は設定したふる温度を保つため、定期的に沸き上げます。

※全自動タイプの機器では、浴槽内のお湯が減ると、設定したふる水位までたし湯します。



ふる自動中止

「ふる自動」を押す



お風呂を沸かす《ふる自動運転》

！お知らせ

- 以下の場合には“もうすぐお風呂に入れます”の音声ガイドが流れません。
 1. 予約運転でふる自動運転を行ったとき。
 2. 残り湯があってふる自動運転を行った際、残り湯が設定したふる温度に近いか高いとき。(全自動タイプ) 残り湯があってふる自動運転を行ったとき。(自動タイプ)
- ふる自動運転のお湯張り中に、停電になるとふる自動運転が停止し、循環口からの湯が止まります。
- お風呂を沸かし直す**(→下記参照)をご覧ください、再度お風呂を沸かし直してください。
- お風呂のお湯(水)を抜くときは、ふる自動ランプが消灯していることを確認してください。ふる自動ランプが点灯しているときは、ふる自動ボタンを押してふる自動運転を終了してください。

メモ

- 台所(増設)リモコンのふる自動運転開始の音声は“ふる温度〇°Cです”(設定したふる温度)に続いて“お湯張りを始めます お風呂の栓はしましたか?”と流れます。
- ふる自動運転のお湯張り中に、循環口からお湯が出たり止まったりすると共にリモコンの燃焼表示がついたり消えたりすることがあります。これはお風呂の水位を確認する動作なので、異常ではありません。
- ふる待機する(→P.36)に設定の場合、ふる自動運転のお湯張り中に給湯・シャワーを使用するとお湯張りが一時中断(待機)します。
- ふる待機しない(→P.36)に設定の場合、給湯温度を50°C以上に設定している場合には、浴室リモコンの沸かしがりの音声ガイドが、“お風呂が沸きました”から“給湯温度〇°Cです 熱い温度にセットされました 注意してください”に変わります。
- 保温時には気温などにより、約15分~30分の間隔で自動的にお風呂を沸かしを行います。
- 保温中にふる温度を高めに変更しても、すぐには沸かし上げません。変更した後にはふる温度を保つための沸かし上げを行うときに、設定された温度まで沸かし上げます。

■お風呂を沸かし直す

沸かし直しをする場合は残り湯の量で沸かし方を選べます。

【お湯の量が少なくてし湯(水)が必要な場合】

A 「ふる自動」を押す



【お湯の量が豊富でし湯(水)が不要の場合】

B 「追いだし」を押す



！お知らせ

お風呂を沸かし直す際の水位について以下の点にご注意ください。

全自動タイプ

●お風呂が沸くまでの状態は「ふる自動運転」と同じですが、残り湯の水位により設定したふる水位と異なる場合があります。

自動タイプ

- 残り湯の水位が浴槽の循環口の位置より低い場合は、設定量より残り湯の分だけ水位が増えますので、浴槽のあふれに注意してください。
- 残り湯の水位が浴槽の循環口の位置より高い場合は、たし湯量がばらつくことがあります。特に残り湯が設定したふる水位付近のときは、**お風呂のお湯を熱くする**(→P.19)と同じ操作で行ってください。残り湯が設定したふる水位付近でふる自動運転を行うと、あふれるおそれがあります。
- 残り湯と設定温度の差が少ない(5°C未満)場合、お湯張りをしないときがあります。その場合は希望の水位まで給湯栓からお湯を入れるか、たし湯ボタンを押してたし湯してください。

お風呂を沸かす《予約運転》

■予約でお風呂を沸かす

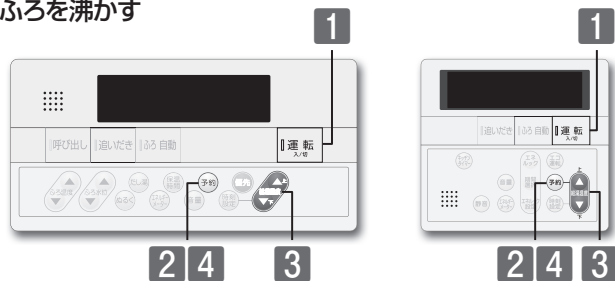

- 予約の設定は、予約時刻の60分前までに行う。
- 予約運転ごとに毎回実施する。

まずは確認

- 現在時刻(→P.8)・予約時刻は合っていますか?
- お風呂温度・お風呂水位・保温時間は合っていますか?(→P.17)

そして準備

浴槽の排水栓をしてふたをする

1 運転 入/切



給湯温度、40°Cです

2 ふたを開け 予約 を押す



お風呂予約時刻を変更する場合は、上下ボタンで入力してください

🕒 を表示し、予約時刻が点滅します。
※工場出荷時はPM6:00になっています。

3 給湯温度 で予約時刻を設定する



▲は時刻が進みます。
▼は時刻が戻ります。

※設定した予約時刻は、次回変更するまで記憶しています。

※予約時刻の変更をしない場合は4へ

4 予約 を押す



お風呂予約されました
お風呂の栓はしましたか

予約時刻の点滅から現在時刻の点灯に戻ります。

お風呂を沸かす《予約運転》

予約解除

🕒 が点灯している場合
ふたを開け 予約 を押す

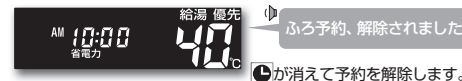

🕒 が消えて予約を解除します。

【お風呂沸かしが始まっている場合】

お風呂自動 を押す



- お風呂予約の沸き上がり完了時刻は、予約運転中のお湯の使用や残り湯があるときや気温によって、多少前後する場合があります。
- 変更した予約時刻は、次回変更するまで記憶されます。
- お風呂予約後に運転ボタンを「切」にしてもお風呂予約運転は行われません。また、お風呂予約後(🕒点灯中)は運転ボタン「入」/「切」に関係なく、予約ボタンを押すと予約は解除されますのでご注意ください。
- 停電や電源プラグを抜いた場合など通電が止まると、予約は解除されます。通電復帰後、現在時刻を合わせてから再度予約ボタンを押してください。現在時刻が「-:-」になっている場合、予約ボタンは使用できません。押すと「ビッピッピッ」と受け付け禁止音が鳴ります。

ふろ温度・ふろ水位・保温時間を変更するには

■お風呂のかしの設定を変更する

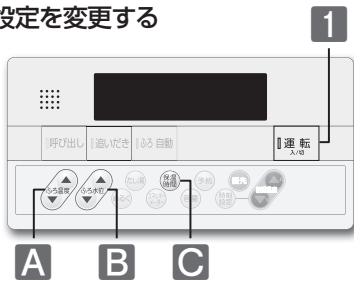

1 運転を「入」にする

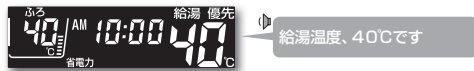

□ふろ温度の設定

A ふたを開け



ふろ温度 41°C にセットされました
※省電力待機中にふろ温度ボタンを押すと「ふろ温度、〇°Cです」と音声がかかります。
※ふろ温度についてはふろ温度の目安(→P.18)をご覧ください。

□ふろ水位の設定

B ふたを開け 水位 を押す



ふろ水位 6 です



ふろ水位 5 です

水位変更後、約10秒経過すると設定を完了します。



ふろ水位 5 にセットされました

※ふろ水位についてはふろ水位の目安(→P.18)をご覧ください。

□保温時間の設定

C ふたを開け 保温時間 を押す



保温時間 4 時間です 変更する場合にもう一度ボタンを押してください



保温時間 5 時間にセットされました

保温時間変更後、約10秒経過すると設定を完了します。



※保温時間については保温時間の目安(→P.18)をご覧ください。

ふろ温度・ふろ水位・保温時間を変更するには

ふろ温度の目安(単位: °C)

④: 工場出荷時

33	34	35	36	37	38	39	40	41	42	43	44	45	46	47	48
ぬるい							標準			あつい					

ふろ水位の目安

□: 工場出荷時

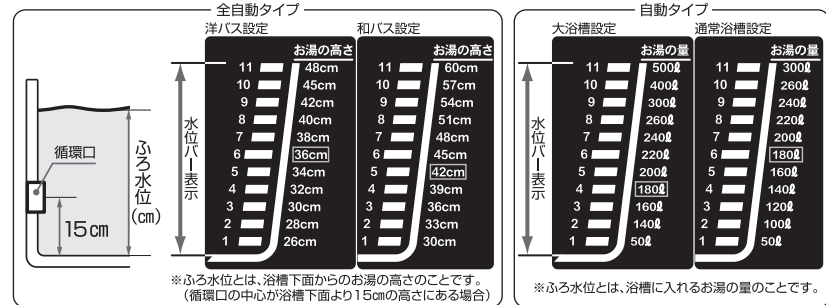

※ふろ水位とは、浴槽下面からのお湯の高さのことです。(循環口の中心が浴槽下面より15cmの高さにある場合)
※ふろ水位の設定は機器により異なります。機器の取扱説明書に記載しておりますので、ご確認ください。
※ふろ水位変更時に、ふろ水位を変更しないまま約15秒経過すると設定を終了します。
※全自動タイプでは、ふろ自動運転の保温中は設定したふろ水位から3cm以上水位が低くなると、設定したふろ水位までたし湯をします。

保温時間の目安(単位: 時間)

④: 工場出荷時

0	1	2	3	4	5	6	7	8
---	---	---	---	---	---	---	---	---

※保温時間ボタンを押すたびに、1時間ずつ保温時間が増えます。8時間に達すると0時間に戻り、再び1時間ずつ保温時間が増えます。
※保温時間変更時に、保温時間を変更しないまま約25秒経過すると設定を終了します。

！お知らせ

- 夏場など水温が高い場合、ふろ温度を低い温度に設定すると、お湯張り時に燃焼しない場合があります。

●お願い

- 浴槽の種類や施工条件・外気温などによって、表示される温度や水位は実際と多少異なる場合があります。表示は目安としてお考えください。また、水位を高くに設定するとあふれる場合がありますので、最初は工場出荷時の設定で試して、そのときの実際の水位を確認してからお好みの水位に変更することをおすすめします。なお、全自動タイプのふろ水位(cm)は、循環口の中心が浴槽下面から15cmであることを前提に設定されています。
- ふろ水位は、ご利用の機器により水位の設定が異なります。機器本体付属の取扱説明書で確認ください。

✖️

- 変更した内容は、次回変更するまで記憶されます。
- ふろ自動運転の保温中でもふろ温度・ふろ水位・保温時間の設定を変更することができます。
- 保温時のお風呂のかしは、気温などにより約15～30分の間隔で行います。
- 保温中にふろ温度を高くに変更しても、すぐには沸かし上げません。変更した後にふろ温度を保つための沸かし上げを行うときに設定された温度まで沸かし上げます。

お風呂のお湯を熱くする

■追いだきをする

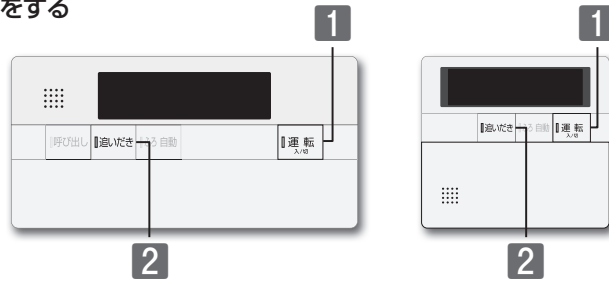

警告

●入浴の際には念のためよくかきまぜて、湯かげんを手で確かめる。確認を怠るとやけどのおそれがあります。

注意

●追いだき運転をする前に、浴槽の循環口上部より5cm以上湯(水)があることを確認する。
●浴室リモコンで追いだき運転を何度も繰り返さない。追いだき運転を繰り返すと、最高約50℃まで追いだきします。やけどにご注意ください。

1 運転 入/切 を「入」にする

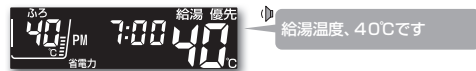

2 追いだき を押す



追いだきランプ[橙]が点灯、 を表示します。
追いだきが終了すると

お風呂が沸きました
追いだきランプ[橙]・ が消えます。

【以下の条件で沸き上げて自動的に停止します】

浴室リモコンで操作	浴槽の湯の温度+2℃まで沸かします。(追いだき時の最高温度:約50℃) 浴槽の湯の温度が設定したお風呂温度より2℃以上低い場合は、設定したお風呂温度まで沸かします。
台所リモコンで操作	設定したお風呂温度まで沸かします。

もっと熱く 追いだき運転終了後に浴室リモコンの 追いだき を押す

追いだき中止 追いだき を押す



お願い

- 浴室リモコンの追いだきボタンは長く(5秒以上)押さないでください。入浴中に追いだきボタンを5秒以上押し続けると、長期間使用しない場合の機器の水を抜くための状態となります。誤って押し続けた場合(追いだきランプが点滅)は、もう一度追いだきボタンを押してください。アラーム番号「032」が表示された場合は運転ボタンを「切」にし、5秒以上経過後「入」にするとアラームは解除されます。追いだきをする場合は、再度、追いだきボタンを押してください。

メモ

- 台所リモコンで追いだきボタンを押すと台所リモコンでは「お風呂を〇℃(設定したお風呂温度)に沸かします」と音声ガイドが流れ、浴室リモコンでは警告音の後「お風呂を沸かします」と音声ガイドが流れます。

お風呂のお湯をぬるくする

■たし水をする

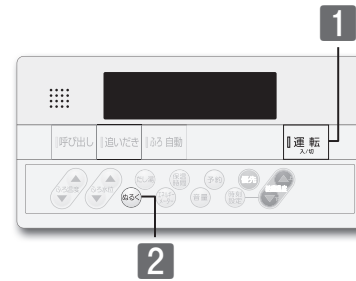

1 運転 入/切 を「入」にする

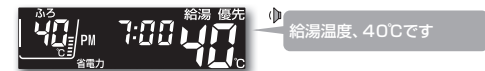

2 ふたを開けぬるくを押す

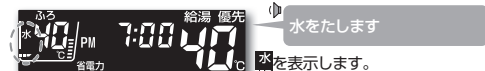

※水を約12ℓ入れます。
終了するとが消えます。

もっとぬるく ぬるく運転終了後にぬるくを押す

ぬるく中止 ぬるくを押す

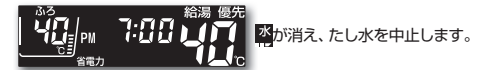

お知らせ

- ぬるく運転中に給湯・シャワーを使用すると、ぬるく運転は一時中断します。給湯・シャワーを終了するとぬるく運転を再開します。
- 給湯・シャワーの使用中は、ぬるくボタンを使用できません。押すと「ピッピッピ」と受け付け禁止音が鳴ります。

メモ

- ぬるく運転では自動的に水を約12ℓ入れます。途中で湯かげんを確かめてください。

お風呂のお湯をふやす

■たし湯をする

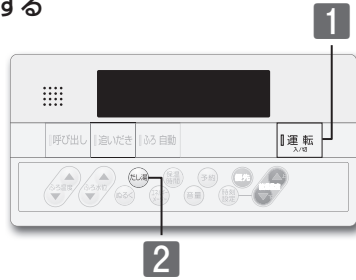

1 「**運転**」を「入」にする

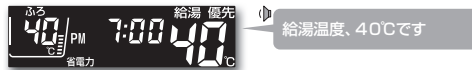

給湯温度、40°Cです

2 ふたを開け**たし湯**を押す

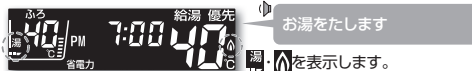

お湯をたします

給湯・を表示します。
※ふろ温度のお湯を約2ℓ入れます。
終了するとが消えます。

もっと増やす たし湯運転終了後に**たし湯**を押す

たし湯中止 **たし湯**を押す



給湯・が消え、たし湯を中止します。

お知らせ

- ふろ待機しない(→P.36)に設定の場合
- 給湯・シャワーを使用中にたし湯運転をすると、給湯・シャワーは設定したふろ温度で出湯されます。このときリモコンに表示の給湯温度は変わりません。設定したふろ温度が高いときに、給湯・シャワーを使用される場合はご注意ください。
- たし湯運転が先に終了しても出湯中のお湯の温度は設定したふろ温度のままで、リモコンに表示の給湯温度には戻りません。リモコンに表示の給湯温度に戻すには給湯・シャワーを一旦止めてから再度出湯してください。
- 給湯温度を50°C以上に設定している場合は、たし湯運転終了時(たし湯運転と給湯・シャワー同時使用のときにたし湯運転が先に終了した場合は出湯停止時)に「給湯温度〇°Cです 熱い温度にセットされました 注意してください」と、音声ガイドが流れます。
- たし湯運転を一時中断(待機)させて、リモコンに表示の給湯温度で出湯する設定(ふろ待機する)もできます。(→P.36)
- 夏場など水温が高い場合、ふろ温度を低い温度に設定すると、たし湯時に燃焼しない場合があります。

お願い

- たし湯ボタンを5秒以上押し続けると、手動配管クリーン運転を始めます。(→P.29)
誤って押し続けた場合はもう一度たし湯ボタンを押してください。

暖房運転をするには

■暖房/浴室暖房運転をする

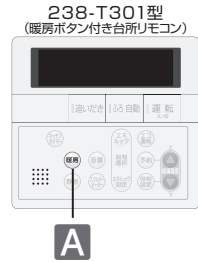

A



B

リモコンの**運転**ボタンの「入」/「切」に関係なく使用できます。

□**暖房運転をする** 238-T301型(暖房ボタン付き台所リモコン)で暖房端末機器の「入」/「切」をします。

まずは準備 暖房端末機器のバルブを開ける

A ふたを開け**暖房**を押す

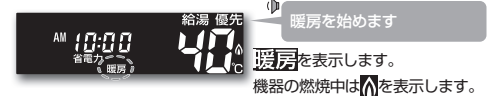

暖房を始めます

暖房を表示します。
機器の燃焼中はを表示します。

停止する ふたを開け**暖房**を押す



暖房を終わります

暖房が消えます。
機器が燃焼していた場合はが消えます。

暖房端末機のバルブを閉める

□**浴室予備暖房運転をする** 238-T302型(浴室予備暖房ボタン付き台所リモコン)で浴室暖房乾燥機の暖房の「入」/「切」をします。

B ふたを開け**浴室予備暖房**を押す



浴室暖房を始めます

浴室暖房を表示します。
機器の燃焼中はを表示します。

停止する ふたを開け**浴室予備暖房**を押す



浴室暖房を終わります

浴室暖房が消えます。
機器が燃焼していた場合はが消えます。

※浴室暖房乾燥機のリモコンで浴室暖房を「切」にしても停止できません。
また、浴室暖房乾燥機で設定されている運転時間がたつと自動的に停止します。

×モ

- 暖房・浴室予備暖房運転中のリモコンのは、リモコンの**運転**ボタンの「入」/「切」に関係なく、暖房端末機器の運転状態により点灯および消灯をします。
- 暖房端末機器に運転スイッチがない場合や暖房端末機器が熱源機と信号線で接続されていない場合に、暖房ボタン付の台所リモコンをご使用ください。
- 浴室暖房乾燥機に付属のリモコンで暖房(浴室予備暖房)運転を行っているときに**浴室予備暖房**ボタンを押すと、浴室暖房乾燥機の運転が止まります。また、暖房以外の運転を行っているときに**浴室予備暖房**ボタンを押すと暖房(浴室予備暖房)運転に切り替わります。
- 暖房端末機器や浴室暖房乾燥機の運転方法・温度調節の方法については、それぞれ付属の取扱説明書をご覧ください。

暖房運転をするには

■暖房時の運転音を小さくする

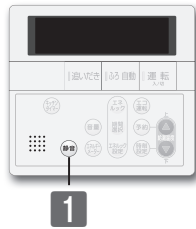

リモコンの運転ボタンの「入」/「切」に関係なく設定できます。

□暖房時の運転音を小さくする

1 ふたを開け **静音** を押す



解除する ふたを開け **静音** を押す

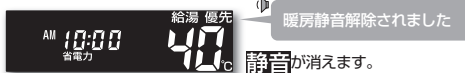

- 暖房静音は、暖房運転音を通常より静かにする機能です。この際、暖房能力は少し低下します。
- 変更した内容は、次回変更するまで記憶されます。
- リモコンの運転ボタンを「切」にしても設定は解除されません。
- 暖房静音運転中に追っただき運転やふる自動運転を行うと、暖房能力が上がるので暖房運転音が静かにならない場合がありますが、異常ではありません。

キッチンタイマー

■キッチンタイマーを使う

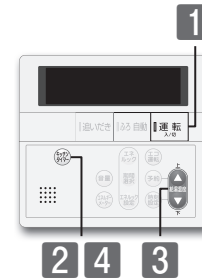

1 運転 を「入」にする

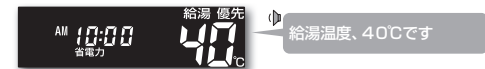

2 ふたを開け **キッチンタイマー** を押す



3 **給湯温度** でタイマー時間を設定する



4 **キッチンタイマー** を押す



※キッチンタイマーボタンを押さなくても、タイマー時間変更後約5秒経過すると開始音(チャイム)を鳴らし、カウントダウンを始めます。

カウントダウンが終了するとチャイムでお知らせします。

タイマー中止 **キッチンタイマー** を押す



- 変更した内容は、次回変更するまで記憶されます。
- 初回以降、タイマー時間設定時に、タイマー時間を変更しないまま約15秒経過すると開始音(チャイム)を鳴らし、カウントダウンを始めます。

エコ運転機能

エコ運転機能とは

エコ出湯・エコ保温・エコアラームの3つの機能をいいます。

- 1. エコ出湯**
およそ5ℓ/分の出湯量のとき、低温(32℃)のお湯になります。
- 2. エコ保温**
ふる自動運転の保温中、ふる温度を保つための追っだし間隔を長くします。
- 3. エコアラーム**
10分以上お湯を出し続けていると、音でお知らせします。

※出荷時のエコ設定はすべて「**入**」になっています。エコ運転機能を「入」にするだけで、エコ運転機能を利用できます。

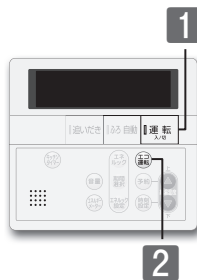

□エコ運転機能を「入」にする

1 「**運転**」を「入」にする

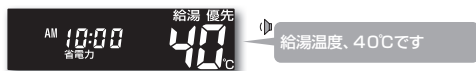

2 ふたを開け「**エコ**」を押す



「切」にする 1~2 の操作をする

すべてのリモコンの**eco**が消えます。

！お知らせ

- エコ出湯を利用するには、台所リモコンを優先にする必要があります。必ず台所リモコンを優先にしてください。
- 給湯温度を48℃以上に設定している場合には、エコ出湯の機能がはたらきません。
- エコ保温を設定している場合は、保温中のたし湯(全自動タイプのみ)は行いませんので、お湯の汲み出しなどで、循環口が湯面より出ないようにしてください。アラームが表示される場合があります。

お願い

- エコ出湯はサーモスタート式混合水栓をご利用の場合、夏場など水温が高くなると湯温が安定しない場合があります。このような場合は、給湯栓を開いて出湯量を多くしてください。
- 夏場など水温が高い場合、エコ出湯中でもお湯の温度がリモコンの温度表示よりも高く(熱く)なることがありますので、必要に応じて水を混ぜ、湯温を確認してからお使いください。

✖メモ

- エコ出湯中は、給湯温度の変更はできません。給湯温度ボタンを押すと「ピピピピ」と受け付け禁止音が鳴ります。
- サーモスタート式混合水栓やシングルレバー式混合水栓をご使用の場合、エコ出湯の機能がはたらき、湯温がぬるく(冷たく)なる場合があります。
- エコ出湯中に湯量がおおよそ7ℓ/分を超えると通常の給湯温度で出湯します。また、通常の給湯温度で出湯中に湯量が7ℓ/分を下回るとエコ出湯になります。
- エコアラームが表示した場合は、お湯を止めるかリモコンの操作をすると解除されます。
- エコアラームのお知らせ音は、リモコンの音量を「無音声」・「無音」に設定していると流れません。

エコ運転機能

□エコ設定を変更する

1 「**運転**」を「入」にする

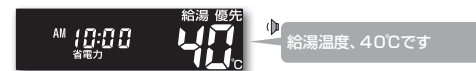

2 ふたを開け「**エコ**」を3秒以上長押しする



「**エコ**」を押すたびに番号が切り替わります



3 「**エコ**」を押して状態を切り替える



※工場出荷時のエコ出湯・エコ保温・エコアラームは「**入**」になっています。

番号	エコ運転	状態	エコ運転[ON]内容
1	エコ出湯	ON/OFF	台所リモコンが優先(→P.12)のとき、利用が可能です。およそ5ℓ/分の出湯量で使用すると、低温(32℃)で出湯します。エコ出湯中は点滅で給湯温度を表示します。
2	エコ保温	ON/OFF	保温時のおふる沸かしの間隔を通常の倍の時間で行います。また、全自動タイプの機器であっても、保温中のたし湯は行いません。
3	エコアラーム	ON/OFF	定流量で10分以上出湯し続けた場合に音でお知らせします。音は解除されるまで、1分毎にお知らせします。音はリモコンのボタンを押すと解除します。(呼び出しボタンを押すと音の解除とともに、呼び出し動作も行います)



✖メモ

- 設定した内容は、次回変更するまで記憶されます。
- エコ機能をすべて「OFF」にするエコ運転は「切」になります。

知っているると便利な機能

入浴おしらせ機能とは

入浴お知らせ機能(全自動タイプの機器で使用できます)

ご利用していただくための条件

1. リモコンの運転および入浴お知らせ機能が「入」になっていること^{注1}
2. ふる自動運転が完了していること^{注2}

注1：工場出荷時の設定は「切」になっています。

注2：ふる自動運転の保温中以外でも、入浴お知らせ機能を利用できますが、循環口より下に浴槽のお湯の水位が一度でも下がった場合は作動しません。

入浴お知らせ機能には、2つの機能があります。

1. 入浴時間をメロディでお知らせする機能

あらかじめ設定した時間が経過すると、浴室リモコンからお知らせしてくれるので、決まった時間入浴したい場合に利用できます。



入浴を検知すると、経過時間のカウントが始まります

※浴槽から出たり、立ち上がった場合は、カウントはリセットされます。

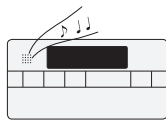

設定時間が経過すると、メロディでお知らせします

また、継続して入浴していると、浴槽から出るまで5分毎にお知らせします

※メロディでお知らせ中にリモコンの運転ボタンを押すと、鳴っているメロディを停止します。(運転「切」にはなりません)

2. 台所リモコンに入浴表示をする機能

入浴を検知している間は、台所リモコンに入浴中を示す表示が出るため、浴室に行かなくても誰かが入浴中であることがわかります。



※浴槽から出て、洗い場にいる間は表示しません。

※入浴中、浴室リモコンには入浴中を示す表示はありません。

こんな場合は利用できないことがあります

入浴お知らせ機能は浴槽の水位上昇を検知して行いますので、以下の場合には、機能を利用できないことがあります。

【入浴表示が出ない / 消えない】

- ◎浴槽のお湯が満水状態で入浴する
- ◎ゆっくりお湯に入る / 出る
- ◎体重が軽い方や、お湯のつかりが浅い
- ◎浴槽のサイズが大きい
- ◎循環口より下に浴槽のお湯の水位が下がる

【設定時間が経過してもメロディーが鳴らない】

- ◎追っだし・ぬるく・たし湯(自動保温中の動作を含む)などを行う
- ※動作中、カウントは一時停止します。各動作終了後にカウントを再開するため、実際の時間より、多く時間がかかります。

【勝手に入浴表示が出る / 消える】

- ◎浴槽に蛇口やシャワーでお湯(水)を足したり、浴槽からお湯を抜いたりする
- ◎体を大きく動かしたり、水面を大きく波立たせる
- ◎複数人で同時に入浴する

知っているると便利な機能

■入浴お知らせ機能を利用する

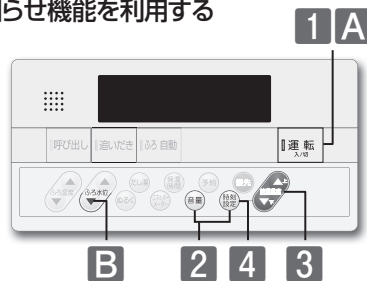

□入浴お知らせ機能を「入」にする

A 運転 を「入」にする



B ふたを開け(ふる水位) を3秒以上 上長押しする



が4回点滅します。

「切」にする **A**~**B**の操作をする

が2回点滅します。

□お知らせ時間を変更する

1 運転 を「入」にする



2 ふたを開け(音量)と(時刻設定)を同時に押す



※工場出荷時は30分に設定されています。

3 給湯速度(上/下) で時間を変更する



お知らせタイマーは5分単位で最大120分まで設定できます。

4 (時刻設定) を押す



セットされました



- 設定した内容は、次回変更するまで記憶されます。
- 入浴お知らせ機能のメロディの音の大きさは変更できません。音量 [] で流れます。

知っている则便利な機能

■ふる配管内の残り湯を流し出す(配管クリーン)



□手動配管クリーン(浴槽の湯(水)を排水してから行います)

- 1 「運転」を「入」にする
給湯温度、40℃です
- 2 ふたを開け(たし湯)を5秒以上長押しする
配管クリーンを始めます
クリーンが点滅します。
6ℓのお湯(リモコンに表示のふる温度)を約1分で流し、自動停止します。
- 配管クリーン中止 ふたを開け(たし湯)を押す
配管クリーンを終わります
クリーンが消えます。

□自動配管クリーン(全自動タイプのみ リモコンの操作はありません)

まずは確認

- ふる自動運転でお風呂を沸かしましたか？
- ふる自動ランプは消えていますか？
- 残り湯が循環口より上(約5cm)にありますか？
- 排水中に給湯等を使用していませんか？

❗必ずふる自動ランプの消灯を確認してください。点灯している場合はふる自動ボタンを押します。

- 1 お風呂の栓を抜きます
残り湯の水位が循環口より低くなると、自動配管クリーンが始まります
6ℓのお湯(または水)を約1分で流し、自動停止します。



- 手動配管クリーンの操作時または動作中に給湯・シャワーを使用すると、手動配管クリーンは待機します。給湯・シャワーを終了すると、再開します。また、ふる自動ボタンなど、ふる動作のボタンを押すと、手動配管クリーンを終了します。
- 自動配管クリーンはリモコンの運転ボタンの「入」/「切」に関係なく機能します。
ただし、停電や電源プラグを抜いた場合など一時的に通電が止まった場合は機能しません。
- 自動配管クリーンはリモコンの運転ボタン「入」ではリモコンに表示のふる温度のお湯で、「切」では水で流し出します。
- 自動配管クリーン動作中に給湯・シャワーを使用すると、自動配管クリーンを終了します。
- ふる自動運転終了(ふる自動ランプ消灯)後、お湯の汲み出し等で浴槽の水位が循環口より低くなってしまった場合にも、自動配管クリーンの機能がはたらきます。
- 自動配管クリーンを作動させない設定にすることもできます。(→P.30)

知っている则便利な機能

■自動配管クリーンをしない (全自動タイプのみ)



- 1 「運転」を「切」にする
- 2 ふたを開け(時刻設定)を2秒以上長押しする
1が点滅します
- 3 予約を押す
2へ点滅が変わります
- 4 給湯温度を押して1を選択する
1→自動配管クリーンをする(工場出荷時)
1→自動配管クリーンをしない
- 5 時刻設定を押す
セットされました



●変更した内容は、次回変更するまで記憶されます。

知っている则便利な機能

■停電時にお湯を使うには

ご利用の前にご確認ください

機器に電源プラグが付いていますか？

機器に電源プラグが付いていない場合は、非常用電源で使用できません。

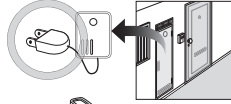

断水していませんか？（ご利用の都度確認）

断水している場合は使用できません。
マンションなどでは停電時水が使用できなくなる可能性があります。



凍結のおそれはありませんか？（ご利用の都度確認）

❗停電時モード中は凍結予防装置がはたらきません
気温が0℃以下になるような凍結のおそれがある場合は、機器の取扱説明書の【機器の水を抜く方法】をご覧ください。水抜き栓(1)(3)以外の水抜きを行ってください。

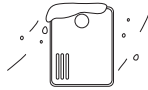

非常用電源を用意する

動作確認済み電源および、DC-AC インバータ

種類	ポータブル電源				発電機*1	DC-AC インバータ*2
	メーカー	パナソニック	日立工機	ソニー		
型式	CB-LS01*3	EH 400D*3	CP-S300E	ML500i	EU9iGB	SXCD-300

*1 発電機をご利用の場合は、停電時モードを使用しなくても機器をご利用いただけます。

*2 DC-AC インバータには別途バッテリーなどの電源が必要です。接続は、インバータ付属の取扱説明書をご覧ください。

*3 型番 235-T511～T581 型の給湯暖房機のみ使用が可能です。

非常用電源をご利用の際は、必ず非常用電源付属の取扱説明書をご確認ください。

非常用電源でご使用される場合は、停電時モードでご使用ください。

停電時モードは、機能を給湯のみにすることで、消費電力を低減し、非常用電源の使用時間を少しでも伸ばすことを目的としたモードです。

！お知らせ

- 停電時モード中は凍結予防装置がはたらきません。気温が0℃以下になるような凍結のおそれがある場合で、機器をご使用にならない場合は機器の取扱説明書の【機器の水を抜く方法】に従って、水抜きを行ってください。
- 非常用電源の種類によっては、容量不足により機器が停止する場合があります。機器が止まると使用中のお湯は水に変わります。お湯から水への急激な温度差にご注意ください。

お願い

- 非常用電源をお使いになる前に、必ず非常用電源に付属の取扱説明書をご確認の上、ご使用ください。
- 停電時モードでご使用になる場合には、1カ所の給湯栓で使用してください。

メモ

- 停電時モードでは、運転の「入」/「切」および給湯温度の変更のみリモコンで操作できます。
- 間違えて停電時モードで起動してしまった場合は、エネルギーメーターボタンを5秒長押ししてください。“解除されました”と音声流れ、省電力モードを解除します。

知っている则便利な機能

■非常用電源を利用する

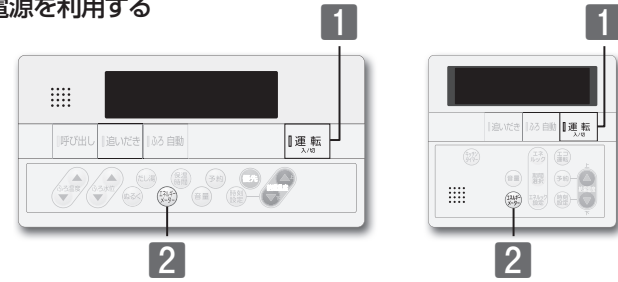

□停電時モードにする

1 機器の電源プラグを非常用電源に接続する

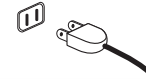

※アースが接続されている場合は、アースはそのまま外さずに、プラグのみを非常用電源に接続します。



リモコンの画面上に0が表示されます。

2 画面が消えてから5分以内にふたを開け（エネルギー）を5秒長押しする



“ピッ”と鳴り、運転ランプが2秒おきに点滅します。

3 運転ランプの点滅から30秒以内に（エネルギー）を押す



運転ランプの点滅が消灯に変わります。

4 運転「入」にする



画面に給湯温度を表示します。また、運転ランプが2秒おきに点滅します。給湯のみが使用できます。

停電から復旧したら

❗復電後は速やかに、停電時モードを解除してください。

電源プラグを非常用電源から抜きます

■機器の準備(→P.7)の5からの操作をします



現在時刻をセットしてください

知っている则便利な機能

■ミストサウナ準備完了お知らせ機能

リモコンの操作はありません

まずは確認

1. システムに対応した給湯暖房機およびミストサウナ機能付浴室暖房乾燥機が接続されていますか？
2. ミストサウナ機能付浴室暖房乾燥機のリモコンで、お知らせする設定がされていますか？

ミストサウナ完了

浴室が暖まりミストサウナ入浴の準備が完了すると、台所リモコンからメロディと音声流れます

ミストサウナの準備ができました



- ミストサウナ準備完了お知らせ機能は、このシステムに対応した給湯暖房機およびミストサウナ機能付浴室暖房乾燥機が接続されている場合のみ、ご利用が可能です。
- ミストサウナ準備完了をお知らせするかどうかは、ミストサウナ機能付浴室暖房乾燥機のリモコンで設定できます。操作方法については、ミストサウナ機能付浴室暖房乾燥機付属の取扱説明書をご覧ください。

設定の変更をする

■音量を変更する

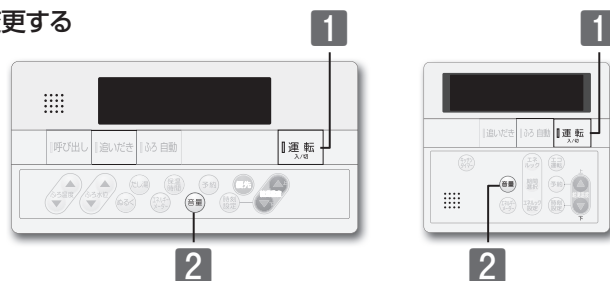

音量はリモコン(浴室・台所・増設)別に変更できます。

1 運転 を「入」にする

給湯 優先 40°C 給湯温度40°Cです

2 ふたを開け 音量 を押す

音量 を押して変更する

音量ボタンを押すたびに以下のように音量が変わります。

約10秒音量ボタンの押し操作がないと、設定を完了します。

音量1にセットされました

音量の目安 **2**:工場出荷時

音量	音声の大きさ	リモコン操作音	警告音声 呼び出し音声	音声ガイド 上段: 音量ボタンを押したとき 下段: 設定完了時
3	大	大	大	音量3です 音量3にセットされました
2	中	中	中	音量2です 音量2にセットされました
1	小	小	中	音量1です 音量1にセットされました
0	無音声	小	中	音声を消します (音声ガイドはありません)
-	無音声	無音	中	音を消します (音声ガイドはありません)



- 変更した内容は、次回変更するまで記憶されます。
- 音量ボタンを押した後、もう一度音量ボタンを押さないで約25秒経過すると、設定を終了します。
- 音量を0・-に設定すると音声ガイドは流れません。ただし、警告音声や呼び出しボタンが押されたときのチャイム・呼び出し音声は音量「中」で流れます。
- 音量の設定は運動していません。それぞれのリモコン(浴室・台所・増設)で設定を行ないます。

設定の変更をする

■省電力を解除する



5分以上お湯の使用やリモコン操作がないと、リモコンの画面表示を消して電力の節約をします。
省電力を解除するには、浴室リモコンで次の操作を行ってください。(台所・増設リモコンも同時に設定されます)

- 1 「**運転**」を「入」にする

 給湯温度、40℃です
 - 2 ふたを開け**音量**を5秒以上長押しする

 省電力、解除されました
 省電力が消えます。
- 設定を戻す
- 1 ~ 2 の操作をする

 省電力、セットされました
 省電力を表示します。

省電力待機中に画面を表示させるには

各ボタンを押すと表示します

お知らせ

右図のボタンは、押すと画面が表示されると同時に、動作を開始します。

呼び出し 追いだき 自動

リモコン操作をしなくてもこんな場合は表示します

- ・お湯を使用しているとき
- ・給湯温度が50℃以上に設定されているとき
- ・ふろ自動運転中(保温/ふろ予約を含む)
- ・暖房燃焼中(凍結予防を含む)

お願い

- 省電力待機中に給湯・シャワーを使うときは、画面を表示させて給湯温度を確認してからご使用ください。

メモ

- 省電力は**運転**ボタンの「入」/「切」では解除できません。
- 省電力待機中は、運転ランプが少し暗くなります。
- 台所・増設リモコンの省電力待機中に、浴室リモコンの**呼び出し**ボタンが押されたときは、台所・増設リモコンは画面の表示をしないまま**“お風呂を呼んでいます”**と音声のみが流れます。

設定の変更をする

■常に給湯温度でお湯を使用する(ふろ待機設定)



ふろ待機しない	ふろ自動運転のお湯張り中やたし湯運転中に、給湯の同時使用が可能です。同時使用中の給湯・シャワーは、設定したふろ温度で出湯します。
ふろ待機する	ふろ自動運転のお湯張り中やたし湯運転中に給湯を使用すると、ふろ自動運転のお湯張りやたし湯が一時中断(待機)します。給湯・シャワーは、リモコンに表示の給湯温度で出湯します。

- 1 「**運転**」を「切」にする
- 2 ふたを開け**時刻設定**を2秒以上長押しする

 ※自動タイプの機器では2の画面表示にはなりません。
 4の画面表示になります。
- 3 **給湯温度**を押して2を選択する

 2が点滅します
- 4 **予約**を押す

 4へ点滅が変わります
- 5 **給湯温度**を押して1を選択する

 4→ふろ待機しない
 1→ふろ待機する
 ※工場出荷時の設定は機器の取扱説明書をご覧ください。
- 6 **時刻設定**を押す

 セットされました

メモ

- 変更した内容は、次回変更するまで記憶されます。

便利な使い方

エネルギーックとは

エネルギーックとは、機器で使用したガス・湯(水)とご家庭で使用した電気の目安使用量や目安使用金額・目安のCO₂(二酸化酸素)排出量を表示することができる機能です。
また、使用量の目標値を設定することで、エネルギーの消費を身近に感じ、節約の目安にすることができます。

※電気の表示をするためには、マルチ計測ユニット(別売品)の設置が必要です。また、ガスおよび水道メーターにパルス通信機能があるメーターでは、ガス・水道もご家庭全体で使用した量で表示します。
※浴室リモコンでは、**エネルギーメーター**ボタンでエネルギーックの現在のエネルギー使用量を見る(→P.39)のみ表示できます。
※増設リモコンでは、エネルギーックを表示できません。

□こんな表示ができます□

エネルギーの目安使用量や目安のCO₂排出量を確認できます(→P.40)



※ガス・湯・電気の目安の使用量を、それぞれ日・月・年単位で確認することができます。

※ガス・湯・電気を合わせた目安のCO₂排出量を、日・月・年単位で確認することができます。

今使っているエネルギーの目安使用量が確認できます(→P.39)



□エネルギー使用量の比較ができます□

エネルギー使用量を目標と比較して、達成状況を顔マークで表示します(→P.44)

※ガス・湯・電気・CO₂いずれかの達成状況を台所リモコンのトップ画面に顔マークで表示することができます。

※トップ画面の達成度(顔マーク)表示は1週間(7日間)に対する達成状況を表示しています。



※達成状況に応じて4種類の顔マークで表示します。

目標警告音を鳴らしてお知らせします(→P.44)

※トップ画面の達成度(顔マーク)表示が100%を超えた時点で、警告音を鳴らしてお知らせします。

目標警告音はからに変わるときに「ファンファン」と鳴ります。

□エネルギーの目安使用量を金額で確認できます□

料金単価や料金目標を設定することで、金額で表示させることができます(→P.40)

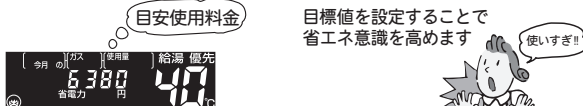

※ガス・湯・電気の目安の使用料金と達成状況を、それぞれ日・月・年単位で確認することができます。

エネルギーックとは

□表示される数値について□

【マルチ計測ユニット(別売品)を設置していない場合】
エネルギーックで表示されるガス・水道の数値は本体機器で使用した目安の使用量です。

ガス・水道の使用量は給湯機器内を通った分が表示されます。
機器を通らずに使用したガス・水道は使用量の中には含まれません。

【マルチ計測ユニット(別売品)を設置している場合】
エネルギーックで表示される電気の数値は、家庭全体で使用した目安の電力使用量です。
エネルギーックで表示される電気の数値は、家庭全体で使用した目安の電力使用量です。
ガスおよび水道メーターそれぞれにパルス通信の機能がある場合は、家庭全体で使用したガスおよび水道それぞれの、目安の使用量を見ることができます。

※マルチ計測ユニット(別売品)が設置されていて、ガスおよび水道メーターにパルス通信の機能がない場合は、給湯暖房機内を通ったガスと水道の使用量を見ることができます。

エネルギーックで表示される使用量

エネルギー	マルチ計測ユニットなし	マルチ計測ユニットあり	
		パルス通信あり	パルス通信なし
ガス	給湯暖房機のみ	家庭全体	給湯暖房機のみ
湯	給湯暖房機のみ	家庭全体	給湯暖房機のみ
電気	表示なし	家庭全体	

エネルギーックで表示される各料金には基本使用料などは含まれません。

ご家庭で支払われる使用料金は、リモコンに表示される金額で請求されることはありません。各メーターの使用量に応じて請求されます。

□日にちの管理について□

初めて電源を入れた翌日または経過日数を初期化後の午前0時から使用量の計測を始めます。



※目標値の設定を**【目標自動更新しない】**(→P.41)に変更し、料金単価や料金目標を設定すると、ここから顔マークを表示します。

※目標値の設定を出荷時のまま**【目標値を自動更新する】**(→P.41)にしておくと、ここから顔マークを表示ようになります。



※1年間を360日・1か月を30日として管理します。

エネルギーック

■現在のエネルギー使用量を見る

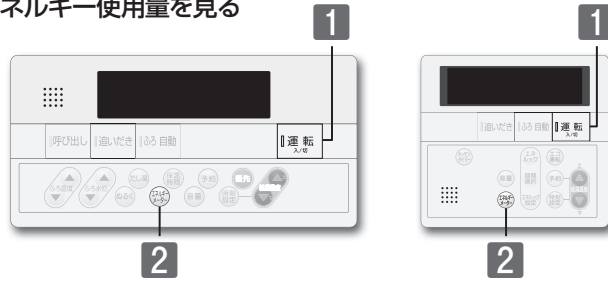

1 「運転」を「入」にする

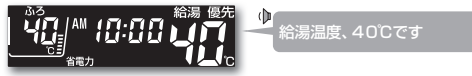

2 ふたを開け「エネルギーック」を押す



「エネルギーック」を押すたびに使用量の項目が切り替わります

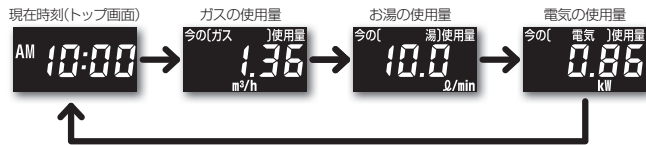

- 現在のエネルギー使用量は、金額での表示はできません。
- 電気を表示するには、マルチ計測ユニット(別売品)の設置が必要です。
- 現在のエネルギー使用量は、今、機器で使用しているガス・湯(水)の使用量とご家庭全体の電気の使用量の瞬時値を表示します。
- 現在のエネルギー使用量を表示したまま省電力機能がはたらいたり、運転ボタンを「切」にすると、省電力復帰時や次に運転ボタンを「入」にすると、現在時刻表示になります。

エネルギーック

■今までのエネルギー使用量を見る

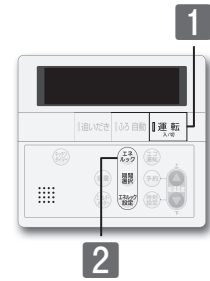

1 「運転」を「入」にする

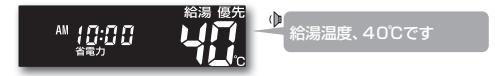

2 ふたを開け「エネルギーック」を押す

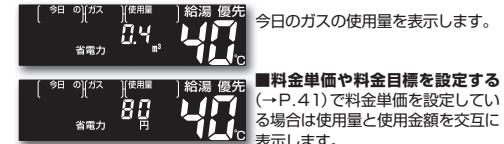

■料金単価や料金目標を設定する(→P.41)で料金単価を設定している場合は使用量と使用金額を交互に表示します。

【表示項目を切り替える】使用量・排出量の表示中、「エネルギーック」を押す(押すたびに使用量・排出量の項目が切り替わります)



※使用量・排出量を表示中、1分以上リモコン操作がない場合も、トップ画面に戻ります。この場合、次回エネルギーックボタンを押すと最後に表示していた使用量・排出量から表示します。

【期間を切り替える】使用量・排出量の表示中、「期間選択」を押す(押すたびに期間が切り替わります)

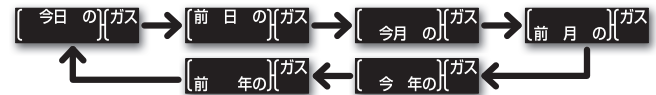

【目標を見る】使用量・排出量の表示中、「エネルギーック設定」を押す(押し続けている間表示します)

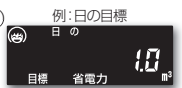

※料金単価や料金目標を設定する(→P.41~42)で料金単価や料金目標を設定している場合は、目標量と料金目標を交互に表示します。



- 現在時刻を設定していない場合は、エネルギーックボタンを押すと「ピッピッピッ」と受け付け禁止音が鳴り、利用できません。
- 料金単価を設定していない場合は、使用量(m³, kWh)で表示します。
- 電気を表示するには、マルチ計測ユニット(別売品)の設置が必要です。
- 「目標値を設定していない」または、「計測開始から1週間経過していない」場合は、期間別の目標値を表示することはできません。エネルギーック設定ボタンを押すと「ピッピッピッ」と受け付け禁止音が鳴ります。
- 目標値を設定している場合はエネルギーック画面に達成度(顔マーク)(→P.44)を表示します。

エネルギーック

■料金単価や料金目標を設定する

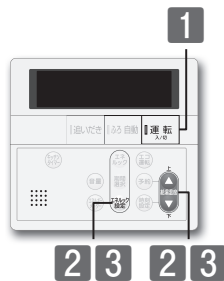

設定することで、今までに使ったエネルギー量の金額も表示できます。

1 連転を入にする

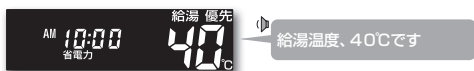

2 ふたを開け、エネルギーックを押す



Autoを選択した場合

目標値を自動更新する (工場出荷時) 料金単価を設定します。 目標値は過去のデータから自動で設定します。

3 エネルギーック設定を押す

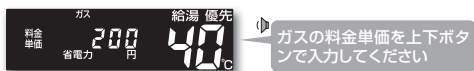

※入力単位は以下の通りです。
料金単価…… 0～999円(1円単位)

エネルギーックを押すたびに料金単価の項目が切り替わり音声が流れます



- 目標値とするデータは前年同月(12ヶ月前)のデータが適用されます。前年同月(12ヶ月前)のデータがない場合は前月のデータが適用されます。新規使用でデータがない場合やデータの初期化が行われた場合は、1週間経過するまで、目標値を表示しません。1週間経過後は1週間のデータを1ヶ月に換算し、目標値として設定します。
- 料金単価を設定すると、■今までのエネルギー使用量を見る(→P.40)を使用量と使用金額で表示します。0円で設定すると、■今までのエネルギー使用量を見る(→P.40)を使用量のみで表示します。(工場出荷時)

エネルギーック

OFFを選択した場合	目標値を自動更新しない	料金単価と料金目標を設定します。
------------	-------------	------------------

3 エネルギーック設定を押す



ガスの料金単価を上下ボタンで入力してください

※入力単位は以下の通りです。
料金単価…… 0～999円(1円単位)
料金目標…… 100～99900円(100円単位)
10.00万円～99.99万円(100円単位)
目標(量)…… 0～9999m³, kWh

エネルギーックを押すたびに設定項目が切り替わり音声が流れます

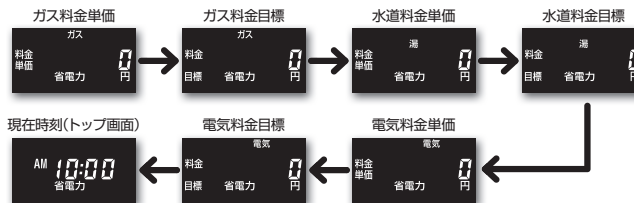

【料金単価を入力した場合】



【料金単価を入力しない(0円の場合)】



※料金単価を0円で設定した場合は使用料金ではなく、使用量で1か月の目標を設定します。

- 料金単価を0円で設定した場合は、1か月の目標を使用量(m³, kWh)で設定します。
- 料金単価を0円で設定した後で料金単価を設定すると、目標の使用量を金額に換算して表示します。
- 料金単価を設定しても料金目標を0円のままにした場合は、達成度(顔マーク)を表示しません。
- 料金単価および料金目標が設定されているときに料金単価を0円に変更すると、変更前の料金単価で料金目標を使用量に換算して表示します。



- 設定した内容は、次回変更するまで記憶されます。
- マルチ計測ユニット(別売品)を設置していない場合は、電気料金単価・電気料金目標の設定画面を表示しません。
- ガス・水道・電気の料金は[使用量のお知らせ]などを参考にしてください。(各明細書について不明な場合は各事業者にお問い合わせください)

エネルギー

CO₂の排出係数と達成度表示を設定する

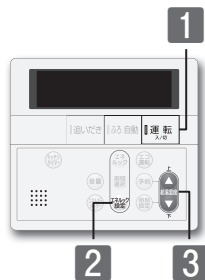

1 「**運転**」を「入」にする

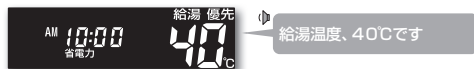

2 ふたを開け**エネルギー設定**を2秒以上押す

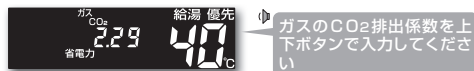

3 **設定**で変更する



エネルギー設定を押すたびに設定項目が切り替わります 設定の変更は**設定**で行います

エネルギー設定	設定項目				
	ガス CO ₂	CO ₂ 排出係数 湯(水道)	電気 CO ₂	達成度(顔マーク)表示	目標警告音
音声ガイド	ガスのCO ₂ 排出係数を上下ボタンで入力してください	水道のCO ₂ 排出係数を上下ボタンで入力してください	電気のCO ₂ 排出係数を上下ボタンで入力してください	達成度を表示する項目を上下ボタンで入力してください	上下ボタンで入力してください
出荷時設定	都市ガス: 2.29kg LPガス: 6.00kg	0.36kg	0.69kg	ガス	ON
設定	0~9.99kgの範囲内で設定			ガス・湯・電気 表示なし CO ₂	OFF: 警告音を鳴らさない ON: 警告音を鳴らす

※目標警告音の画面で**エネルギー設定**ボタンを押すと設定を終了します。

「達成度(顔マーク)表示: 表示なし」と「目標警告音: 警告音を鳴らさない」へ一度の操作で同時に変更することができます。

カンタン! トップ画面で**設定**を5秒以上長押しします。



- 設定した内容は、次回変更するまで記憶されます。
- マルチ計測ユニット(別売品)を設置していない場合は、電気のCO₂排出係数設定画面を表示しません。

エネルギー

CO₂排出係数について

CO₂の排出量を求めるには、ガス・水道・電気それぞれの使用量に「排出係数」をかけて求めます。工場出荷時の排出係数は以下の出典によるものです。

- ・都市ガス 2.29 kg-CO₂/Nm³ (出典/地球温暖化対策の推進に関する法律施行令第3条)
- ・プロパンガス 6.00 kg-CO₂/Nm³ (出典/地球温暖化対策の推進に関する法律施行令第3条)
- ・水道 0.36 kg-CO₂/m³ (出典/環境省発表資料「家庭からの二酸化炭素排出量算定用 排出係数一覧」(平成18年6月更新))
- ・電気 0.69 kg-CO₂/kWh (出典/中央環境審議会地球環境部会目標達成シナリオ小委員会中間とりまとめ(平成13年7月))

達成度(顔マーク)表示について

達成度表示は、自動または任意で設定された目標(使用量・使用金額)に対し、現在の実績が多いか少ないかを比較して、4種類の顔マークで表示します。

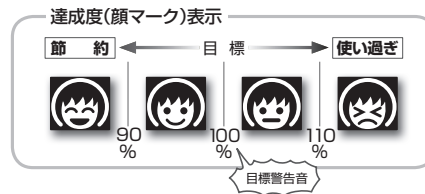

【トップ画面】に表示している達成度が100%を超えた時点で目標警告音が鳴ります。

※トップ画面の顔マークは1週間(7日間)の達成度です。達成度は1時間ごとに積算更新され、顔マークが(😊)から(😡)に変わった時点で目標警告音が「ファンファン」と鳴ります。

※工場出荷時の達成度表示はガスに設定されています。

顔マークは下記のような場面で表示します。

【トップ画面】



【エネルギー使用量・CO₂排出量】



■今までのエネルギー使用量を見る(→P.40)でエネルギー設定ボタンを押すと表示します。

【期間別の目標】



■今までのエネルギー使用量を見る(→P.40)でエネルギー設定ボタンを押している間、表示します。

達成度は次の式で求められます

$$\frac{\text{使用量}}{\text{目標}} \times 100(\%)$$

【例】 $\frac{84\text{円(使用量)}}{120\text{円(目標)}} \times 100 = 70\%$



※達成度は70%になるので、(😞)が表示されます。

※【目標値を自動更新する】(工場出荷時)(→P.41)の場合、エネルギー計測開始1週間経過すると達成度(顔マーク)を表示します。

【目標値を自動更新しない】(→P.42)を選択した場合、料金単価と料金目標(料金目標が0円の場合は目標使用量)の設定をしないと、達成度(顔マーク)を表示しません。



- 達成度(顔マーク)を表示しないようにするには、■CO₂の排出係数と達成度表示を設定する(→P.43)で、達成度(顔マーク)表示の設定を(表示なし)に設定してください。
- 目標警告音を鳴らさないようにするには、■CO₂の排出係数と達成度表示を設定する(→P.43)で、目標警告音の設定をOFF(警告音を鳴らさない)に設定してください。
- 省電力待機中に100%を超えた場合は、省電力から復帰した時点で目標警告音が鳴ります。

エネルギーック

■エネルギーックの初期化をする

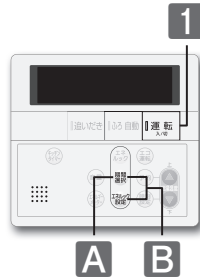

□経過日数を初期化する

1 **「運転」** を「入」にする

A ふたを開け **「期間選択」** を3秒以上押す

給湯温度、40℃です

日数、初期化されました

※ 初期化を行うと、翌 AM0 : 00 から使用量の計測が開始されます。

□料金設定を含めたエネルギーックすべてのデータを初期化する

1 **「運転」** を「入」にする

B ふたを開け **「期間選択」と「エネルギーック設定」** を同時に3秒以上押す

給湯温度、40℃です

データ、初期化されました

※ 料金設定を含むすべてのエネルギーックデータを初期化します。初期化するとデータは元に戻せません。

点検のポイント・お手入れのしかた

機器本体付属の取扱説明書「点検のポイント・お手入れのしかた」も併せてご覧ください。

リモコンのお手入れ ●汚れは、湿ったやわらかい布で軽くふき取ってください。

警告 ●リモコンを分解したりしない。誤動作や故障の原因となります。

注意 ●台所・増設リモコンは防水タイプではないので、水をかけない。リモコンの内部には電気部品が入っていますので故障の原因となります。また、浴室リモコンは防水タイプですが、故意に水をかけないでください。
●お手入れには、シンナー・アセトン・ベンジンなどの有機溶剤や洗剤(塩素系洗剤・酸性洗剤・アルカリ性洗剤)、みがき粉(研磨剤の入った洗剤)を使用しない。リモコン本体が変色や変形することがあります。

分解禁止

禁止

故障かな?と思ったら

給湯栓やシャワーから出るお湯	
こんなとき	こんなことが考えられます/こを調べてください
給湯栓を絞らずに水になった	給湯栓から出るお湯の量をかなり少なくすると機器が燃焼を止め水になります。給湯栓をもっと開いてください。
給湯栓を開いてもお湯が出ない	ガス栓・給水元栓が全開になっていますか。(→P.7) 断水していませんか。断水中は機器を使用できません。 給湯栓が十分に開いていますか。少ないとお湯にならない場合があります。 給水口フィルターが詰まっていますか。給水口フィルターの掃除をしてください。 ガスメーター(マイコンメーター)がガスを遮断していませんか。 LPガスの場合、ガスがなくなっていますか。 リモコンの 運転 ボタンが「入」になっていますか。 機器の電源プラグがコンセントに差し込まれていますか。(→P.7)
給湯栓を開けてもすぐにお湯が出ない	機器から給湯栓まで距離がありますので、お湯が出てくるまでには少し時間がかかります。
低温のお湯が出ない 高温のお湯が出ない	ガス栓が全開になっていますか。(→P.7) 給水元栓が全開になっていますか。(→P.7) 給湯温度の設定は適切ですか。(→P.10) 夏場など、水温が高いときに低温のお湯を出そうとすると、お湯の温度が設定温度より高くなる場合があります。 少量のお湯を出そうとすると、お湯の温度が設定温度より高くなる場合があります。 ふる待機しないに設定(→P.36)の場合、「ふる自動」や「たし湯」にお湯を使用すると給湯温度の表示はそのままで、設定したふる温度のお湯が出ます。ふる自動やたし湯が終了しても、出湯中のお湯の温度は設定したふる温度のままに給湯温度に戻りません。一旦お湯を止めてから再度給湯栓を開いてください。
給湯温度の変更ができない	操作しているリモコンの画面に優先が表示されていますか。(→P.11)
給湯栓から出るお湯の量が少ない 給湯栓から出るお湯の量が変化する	機器から一度に出るお湯の量には限りがあります。同時に複数の給湯栓からお湯を出したり、「ふる自動」や「たし湯」をするとお湯の量が減る場合があります。 湯温を安定させるために自動的に湯量を調整しています。すぐに湯量は安定します。 給湯栓の種類によっては、初め多く出てその後安定するなど、出湯量に変化するものがあります。
お湯が白く濁って見える	水中に溶け込んでいた空気が熱せられ、大気圧まで急速に減圧されることで細かい泡となって出てくる現象です。汚濁とは違い無害なもので、異常ではありません。

故障かな?と思ったら

お風呂	
こんなとき	こんなことが考えられます/ここを調べてください
お風呂の温度が熱い	風呂温度の設定は適切ですか。(→P.17)
お風呂の温度がぬるい	循環口フィルターが詰まっていますか。循環口フィルターの掃除をしてください。
お風呂のお湯が少ない(多い)	風呂水位の設定は適切ですか。(→P.17) 循環口フィルターが詰まっていますか。循環口フィルターの掃除をしてください。 残り湯がある状態で「風呂自動」を行うと、水位が高くなる場合があります。 【全自動タイプの場合】 設定した水位にならない場合は、風呂水位のリセットを行ってください。(→P.37)
「風呂自動」開始時にお湯張りがかきどき停止する	正確にお湯張りを行うため、浴槽の残り湯を確認するための動作です。異常ではありません。
お風呂を使用していないのに循環口からお湯(水)が出る	【全自動タイプの場合】 浴槽のお湯を排水した後、風呂配管内の残り湯を流し出す機能がはたらくと、循環口からお湯(水)が出ます。異常ではありません。(→P.29) お湯を使用すると機器内が温まり、風呂配管に残っている水が循環口から出る場合があります。 凍結予防のためにポンプが回ったとき、風呂配管に残っている水が循環口から出る場合があります。
自動配管クリーンが途中で止まる	自動配管クリーン動作中に給湯・シャワーを使用すると、自動配管クリーンは終了しません。異常ではありません。
追いだきができない	循環口フィルターが詰まっていますか。循環口フィルターの掃除をしてください。
追いだきが停止する	循環口上部より5cm以上お湯(水)が入っていますか。足りない場合はお湯(水)を足してください。
お風呂の沸き上がりかいつもより時間がかかる	風呂待機するに設定(→P.36)の場合、「風呂自動」と給湯を同時に行くと、給湯使用中の間はお風呂のお湯張りが一時中断します。給湯を止めるとお湯張りを再開します。そのためお風呂の沸き上がりにかかる時間がいつもより長くなります。 給湯・暖房・お風呂沸かしを同時に行くと一時的に能力が下がり、沸き上がりまでに時間がかかる場合があります。

暖房	
こんなとき	こんなことが考えられます/ここを調べてください
床暖房の温度が低くなったり、浴室暖房乾燥機の温風温度が低下する	給湯・暖房・お風呂沸かしを同時に行くと一時的に能力が下がり、床暖房の温度や浴室暖房乾燥機の温風温度が、低くなる場合があります。
床面がなかなかあたたまらない	床仕上げ材の種類・外気温度・住宅構造などにより床暖房があたたまるまでの時間は異なります。 床暖房の温度設定は適切ですか。 暖房・給湯・お風呂沸かしを同時に行くと能力が下がり、床がなかなかあたたまらない場合があります。
床暖房を使用していないのに床があたたまる	暖房回路内にたまった空気を抜くためと暖房ポンプの固着を防止するために、約1か月ごとにポンプが作動します。このときに他の暖房端末機器(浴室暖房など)を使用していると、床の温度が一時的に若干上昇する可能性があります。

故障かな?と思ったら

リモコン	
こんなとき	こんなことが考えられます/ここを調べてください
運転ボタンを押しても「入」にならない	停電していませんか。 電源プラグがコンセントに差し込まれていますか。(→P.7)
リモコンの画面表示がいつのまにか消えている	5分以上お湯の使用やリモコン操作がないと、節電のため画面表示が消えます。(省電力待機中)(→P.35)
リモコンの時刻表示が「-:-」になっている	停電や電源プラグを抜いた後、通電復帰後の時刻表示は「-:-」になります。時刻合わせを行ってください。(→P.8)
音声がでない	音量の設定が \square や \square になっていませんか。設定を確認してください。(→P.34)
音が小さい	音量の設定は適切ですか。(→P.34)
音がこもる	スピーカー部分に湯(水)がかかっていますか。
画面に \square が点滅している	凍結予防のためポンプが作動しているとき、リモコンの画面に表示します。
突然音が鳴る	目標警告音を \square に設定していると、エネルギー計測開始1週間以上経過した時点で、突然リモコンから音が出る場合があります。 この音はエネルギーの目標警告音です。自動または任意で設定された目標を超えてしまうと、音でお知らせします。(→P.44)

機器	
こんなとき	こんなことが考えられます/ここを調べてください
排気口から白い湯気が出る	特に、潜熱回収型(高効率)の機器では、二次熱交換器で回収された排気ガスは熱を奪われ、温度が低く水分を多く含んでいます。この排気ガスが外気に触れると結露し、白い湯気に見えます。異常ではありません。 機器を使用していない場合でも、暖房回路の凍結予防時には白い湯気が出ます。
給湯使用中や給湯終了後しばらくの間コトと音がする	お湯の温度を安定させるためにモーターを動かしているときに発生している音で、故障ではありません。
出湯停止後しばらくファンの回転音がする	再使用時の点火をより早くするため、しばらくの間は回転しています。
「風呂自動」保温中にときどきポンプが回る	浴槽のお湯の温度を検知するため、およそ15~30分間隔で回ります。
運転終了後もしばらく音がする	「風呂自動」・「追いだき」・「ぬるく」・「たし湯」・「暖房」運転終了後、ポンプがしばらく回ります。(機器によっては、すべての運転終了後ポンプが回ります)
冬場など気温が低いとき追いだきと暖房のポンプが自動的に動く	凍結予防のため、ポンプが自動運転を行っています。
ときどき水抜き栓から水が出る	水抜き栓がしっかりと閉まっていないと水漏れします。 給湯側の水抜き栓は、過圧防止安全装置をかかえています。圧力を逃すために湯(水)が出る場合があります。
雷が鳴ったあと機器が作動しない	落雷の際に、機器内の漏電安全装置が作動したことが考えられます。この場合は電源プラグを一度コンセントから抜き、再度差し込んでください。それでも使用できないときはお買い上げの販売店、またはもよりの大阪ガスへご連絡ください。

その他	
こんなとき	こんなことが考えられます/ここを調べてください
浴槽・洗面台が青くなる	湯あかが残っていると、水中の微量の銅イオンと化合して青く変色することがありますが、健康上問題はありません。浴室や洗面台の掃除をこまめに行うことで着色しにくくなります。

故障かな?と思ったら

□アラーム表示について

機器に不具合が生じると、その原因をリモコンにアラーム番号で表示または点滅してお知らせします。

〔浴室リモコン〕

アラーム番号によっては、給湯やふろ温度表示部に補足の番号が出る場合があります。ご連絡の際は、アラーム番号と併せてお知らせください。



〔台所/増設リモコン〕

簡易表示のため、アラーム番号のみを点滅表示します。



お客さまで対処可能なもの		
アラーム番号	原因	処置
011	給湯を60分以上連続で使用した	給湯栓を閉める。 運転ボタンを「切」にし、5秒以上経過後「入」にする。
032	浴槽の排水栓閉め忘れ(全自動タイプ)	浴槽の排水栓を閉める。 運転ボタンを「切」にし、5秒以上経過後「入」にする。
	水抜き操作時の浴槽排水忘れ	浴槽の湯(水)を排水する。 運転ボタンを「切」にし、5秒以上経過後「入」にする。
111 ^{#1}	給湯側の点火不良	運転ボタンを「切」にし、ガス栓が全開になっていることを確認する。 運転ボタンを「入」にする。
113 ^{#2}	暖房・追いだき側の点火不良	※1 アラーム番号111・121が表示されたときは、給湯栓を閉めることによりアラームが解除される場合があります。
121 ^{#1}	給湯側失火	※2 アラーム番号113・123が表示されたときは、すべての暖房端末機器の運転スイッチの「入」「切」も行ってください。
123 ^{#2}	暖房・追いだき側失火	
252	浴槽の排水栓閉め忘れ	浴槽の排水栓を閉める。 運転ボタンを「切」にし、5秒以上経過後「入」にする。
	追いだき時に浴槽のお湯(水)が足りない	運転ボタンを「切」にし、5秒以上経過後「入」にする。 循環口の上部より5cm以上お湯(水)を入れてから追いだきをする。
	循環口フィルター詰まり	循環口フィルターを掃除し、正しく取り付け。 運転ボタンを「切」にし、5秒以上経過後「入」にする。
562	ふろ自動ボタンと追いだきボタンを押し間違えた	運転ボタンを「切」にし、5秒以上経過後「入」にする。 ふろ自動ボタンを「入」にする。
	注湯・注水ができない	断水でないこと、または給水元栓が全開になっていることを確認する。 運転ボタンを「切」にし、5秒以上経過後「入」にする。

◇処置をしてもなお、アラームが表示されるとき、上記以外のアラームが表示されたとき、その他わからないときは、お買い上げの販売店、またはもよりの大阪ガスまでお問い合わせください。

以下の場合には、お買い上げの販売店、またはもよりの大阪ガスまでご連絡ください		
アラーム番号	原因	状態
100	燃焼に異常が生じた	良好な燃焼を維持できず能力を低下しました。
101		機器は使用できますが、安全のため修理を依頼してください。
103		そのまま使用すると“990”・“991”・“993”となり、機器の使用ができなくなります。
290 291	中和器の詰まり	修理を依頼してください。
920	中和器異常	機器はしばらく使用できます(アラームは消えませんが)、中和器の交換が必要のため、早めに修理を依頼してください。
930	中和器寿命	機器の使用はできません。 中和器の交換が必要のため、修理を依頼してください。
990 991 993	燃焼に異常が生じた	機器の使用はできません。 修理を依頼してください。

故障かな?と思ったら

□設定したふろ水位にならないときは (全自動タイプのみ)

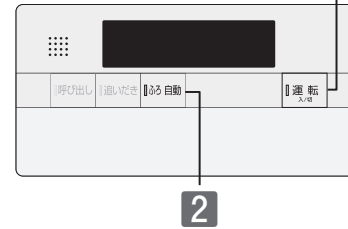

「故障かな?と思ったら」を確認しても、設定した水位どおりにおふろが沸き上がらない場合は、次の手順をお試しください。

まずは準備

- ◎浴槽の排水栓を抜き、空にする
- ◎空になったら、浴槽の排水栓をする
- ◎ふろ水位を確認する

1 運転ボタンを「入」にする



給湯温度、40°Cです

2 ふろ自動ボタンを5秒以上長押しする



ふろ自動ランプ[橙]がゆっくり点滅します。
ふろ自動運転が終了するまでそのままにします。

※ふろ自動運転完了後、それでも水位がおかしい場合は、お買い上げの販売店、またはもよりの大阪ガスへご連絡ください。

アフターサービスについて

サービスを依頼されるときは

- 「故障かな?と思ったら」(→P.46～50)をご確認ください。それでも直らない場合、あるいはご不明の場合は、お買い上げの販売店、またはもよりの大阪ガスへご連絡ください。

その他わからないとき

- 機器本体付属の取扱説明書の「アフターサービスについて」も併せてお読みください。それでもなおご不明な場合は、お買い上げの販売店、またはもよりの大阪ガスへお問い合わせください。

保証について

- リモコンの保証は機器本体付属の保証書が適用されます。

.....

大阪ガス株式会社

お問い合わせ先
給湯暖房機別添の大阪ガスのお問い合わせ先をご参照
願います。

リモコン取扱説明書



	型番	内容
呼び出し機能付き	238-T452型	浴室リモコン・台所リモコン
	238-T454型	浴室リモコン・台所リモコン(床暖房ボタン付き)
	238-T456型	
	238-T458型	
	238-T420型	増設リモコン
インターホン機能付き	238-T453型	浴室リモコン・台所リモコン
	238-T455型	浴室リモコン・台所リモコン(床暖房ボタン付き)
	238-T457型	
	238-T459型	
	238-T421型	増設リモコン



このたびはリモコンをお買い上げいただきましてありがとうございます。

お使いになる前に必ずこの取扱説明書をよくお読みいただき、十分に理解したうえで正しくお使いください。

この取扱説明書は、いつでもご覧になれる身近なところへ大切に保管してください。

取扱説明書を紛失された場合は、お買い上げの販売店または、もよりの大阪ガスへご連絡ください。

その際、リモコンの型番をご覧のうえ、お知らせください。

機器本体の取扱説明書も併せてお読みください。



① こんなときにご利用ください

快適な「お湯のある暮らし」のための便利な機能を豊富に揃えました。どうぞお役立てください。

◆お湯機能◆

お湯を使いたい

まずは

「**運転**」を「**入**」

給湯温度を確認したら



お湯の温度を変えたい

お風呂の温度? 水栓・シャワーの温度?

それなら

お風呂温度 (→P.19)

給湯温度 (→P.12)

◆便利機能◆

簡単に節約したい

お湯の温度で	お風呂で	お湯の量で
節約します		
エコ運転 (→P.47)		
50以下で使用するとお湯の温度を3℃に	お風呂自動運転中の追いだし回数を半分に	10分以上の連続使用を音でお知らせ

子供がリモコンを勝手に操作できないようにしたい

リモコンのボタン操作をロックします

長押し (→P.51)

リモコンの画面を常に表示したい

省電力機能によりリモコンの画面表示が消えてしまう

省電力機能を解除するには

音量・お風呂予約 同時長押し (→P.50)

スマートフォンで機器を操作したい(無線LAN機能)

無線LAN ルーターとリモコンを	スマートフォンとリモコンを
接続します	
ツナガル 長押し (→P.55)	音量 長押し (→P.57)

スマートフォンアプリのインストール後

サービスを利用したい

大阪ガスに	スマートフォンに
つながります	通知します
ツナガル (→P.58)	

※ご利用にはインターネットへの接続が必要です。

※「ツナガルスイッチ」は大阪ガス(株)の商標です。

◆お風呂機能◆

お風呂を沸かしたい(お湯はり)

浴槽の栓はしましたか? 浴槽のふたはしましたか?

確認したら

お風呂自動 (→P.15)

入浴中にお湯が

ぬるいな? 熱いな? 少ないいな?

と感じたら

お風呂追いだし (→P.23) ぬるく (→P.24) たし湯 (→P.25)

浴室から人を呼びたい

台所または増設リモコンはついていますか?

それなら

呼び出し (→P.35) ※呼び出しのみで通話機能はありません。

通話 (→P.33) ※台所・増設リモコンと会話ができます。

入浴中かどうかを知りたい

全自動タイプの機器ですか?

それなら

お風呂水位 長押し (→P.28)

入浴お知らせ機能なら、台所リモコンで誰かが入浴中だとわかります。

ご利用の前に	もくじ	ページ	
ご利用の前に	安全に正しくお使いいただくために	3	
	必ずお守りください	3	
	各部の名称とはたらき	5	
	ご利用前の準備	10	
	機器の準備	10	
	現在時刻や日付を合わせる	11	
	使い方	お湯を使う	12
		給湯温度を変更する	12
		優先を切り替える	14
		お風呂を沸かす(お風呂自動運転)	15
		お風呂を沸かす(予約運転)	17
		予約でお風呂を沸かす	17
		お風呂温度・お風呂水位・保温時間を変更する	19
		お風呂沸かしの設定を変更する	19
		お風呂を沸かす(半身浴)	21
半身浴の設定でお風呂を沸かす		21	
お風呂に入ることができること		23	
浴槽のお湯を熱くする(追いだし)		23	
浴槽のお湯に水をたす(ぬるく)		24	
浴槽のお湯を増やす(たし湯)		25	
入浴中にお湯が		27	
入浴時間をお知らせする	28		
はかっちゃお機能	29		
体脂肪率を測定する	30		
消費カロリーを測定する	31		
設定を変更する	浴室から人を呼びたい	33	
	インターホン機能	33	
	呼び出し機能	35	
	暖房運転をする	36	
	床暖房セーブモードの設定を変更する	36	
	床暖房運転をする	37	
	床面を選んで床暖房運転をする	38	
	床暖房予約運転をする	39	
	床暖房の制御方法を切り替える	41	
	ミストサウナ準備完了お知らせ機能	42	
	浴室をあたためる(浴室暖房・ミストサウナ)	43	
	暖房時の運転音を小さくする	45	
	キッチンタイマー	46	
	キッチンタイマーを使う	46	
	エコ機能	47	
エコ運転機能を利用する	47		
リモコンの設定でできること	49		
音量を変更する	49		
リモコンの省電力機能の設定を変更する	50		
リモコンの操作を制限する(チャイルドロック)	51		
無線LAN	無線LAN機能を利用する	53	
	無線LAN ルーターとリモコンを接続する	55	
	スマートフォンとリモコンを接続する	57	
	ツナガルスイッチを利用する	58	
	無線LAN機能の設定と情報の表示	59	
	必要なとき/困ったとき	もしものときに	61
		停電時にお湯を使うには	61
		非常用電源を利用する	62
		お手入れのしかた	63
		知っているとお便利機能	64
		手動配管クリーン	64
		自動配管クリーン	65
		自動配管クリーンの設定を変更する	66
		お風呂待機設定について	67
		故障かな?と思ったら	68
リモコンデータの初期化		73	
リモコンの初期化		73	
アフターサービスについて		74	
冬期の入浴について		74	

安全に正しくお使いいただくために

安全に正しくお使いいただくために、この内容は必ずお読みください。

この取扱説明書の表示について

製品を正しくお使いいただくためや、お使いになる方や他の方への危害・財産への損害を未然に防止するため、以下のような表示を注意を呼びかけています。

警告 この表示を無視して誤った取扱いをすると、人が死亡または重傷を負う可能性、または火災の可能性が想定される内容を示しています。

注意 この表示を無視して誤った取扱いをすると、人が軽傷を負う可能性や物的損害の発生が想定される内容を示しています。

お願い 安全・快適に使用していただくために、よく理解していただきたい内容を示しています。

(→P. XX) 参照ページを示しています。

給湯温度40℃です リモコンから流れる音声を示しています。(音声は例です)

リモコンの型番について

この取扱説明書では、複数のリモコンの説明をしています。リモコンの型番は図の「:」部分に記載しています。リモコンの型番をお確かめになり、取扱説明書をご覧ください。操作の説明は主に238-T455型セットリモコンを使用しています。

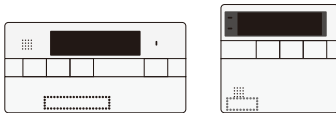

必ずお守りください (安全上のご注意)

警告

リモコンの取り付け工事

●リモコンの取り付け工事は、お買い上げの販売店または、もよりの大阪ガスへ依頼し、正しく設置する。



改造・分解禁止

●絶対にお客さまご自身で、改造・分解は行わない。改造・分解は、思わぬ事故や故障の原因になります。



外付け装置による遠隔操作厳禁

●スマートフォン、IT機器を使ってリモコンの各ボタンを操作する外付け装置[※]は、安全性を確認できないため使用しない。
※運転ボタンを含む操作ボタン付近に設置し、インターネット通信などを介して各ボタンを「入」/「切」できる装置。



給湯・シャワー使用時の注意

●使い始めは正常でも、使用中に熱くなる場合もあるので、熱いお湯が出る場合はすぐに使用中止する。このような状態が続く場合は機器の故障の可能性がありますので、お買い上げの販売店または、もよりの大阪ガスにご連絡ください。



注意

リモコンの扱いについて

●浴室リモコンは防水タイプですが故意に水をかけない。台所・増設リモコンは防水タイプではありませんので水をかけたり、炊飯器・電気ポットなどの蒸気や湯気などの蒸気や湯気がかからない。故障の原因になります。
●連続(連打)してスイッチやボタンを押さない。正常に動作しない場合があります。ある程度の操作間隔で確実にスイッチやボタンを押してください。



遠隔操作に関する注意

●遠隔操作を行う際は、事前に機器やその周辺状況や在宅している同居人などの状態を確認し、安全であることを十分確かめてから操作する。
●事前に他の人が設定したタイマー予約など、設定状況を十分把握しておく。
●床暖房の設置してある部屋や浴室、またはその周辺に人がいることがわかっているときは、事前に宅外から運転や停止をすることを知らせる。
●ふる自動をされる場合は、おふるの栓が閉まっていることを事前に確認しておく。
●通信状況によっては、スマートフォンで操作した内容がガス機器に反映されないことがあります。



必ずお守りください

お願い

ガス事故防止のために

●使用時の点火、使用後の消火のほか、使用中も正常に燃焼していることをリモコンの燃焼ランプで確認してください。

リモコンの扱いについて

●リモコンはお子さまがいたずらしないよう注意してください。
●お掃除の際など、リモコン周囲の壁から垂れた洗剤や水が、リモコンにかからないように拭き取ってください。また、リモコンの上についたほこりなどは、リモコンの中に入らないように注意してください。

床暖房についての注意

警告

やけどに注意

●床暖房の上で長時間、座ったり寝そべったりしない。低温やけどを起こすおそれがあります。特に次のような方が使用する場合は、周りの人が注意しあげることが必要です。
●乳幼児・お年寄り・病人など自分の意思で体を動かせない方
●疲労の激しいときやお酒・睡眠薬を飲まれた方
●皮膚や皮膚感覚の弱い方



火災予防

●床暖房の上にスプレー缶・カセットコンロ用ボンベ・ライターなどを置かない。
●熱でスプレー缶などの圧力が上がり、スプレー缶などが爆発するおそれがあります。



注意

床についての注意

床に水などをこぼさない

●床面に水・薬品・しゅうゆ・ペットの排泄物などがこぼれたら、速やかにふき取ってください。常時水の飛び散る台所や洗面所周辺は、ぬれたまま長時間放置しないでください。
●床仕上げ材・床暖房パネルの変色、はがれ、劣化など、品質を損なう原因になります。



●キャスター付きの椅子や家具、車椅子を使用しない
●フローリング表面の傷やへこみ・はがれ・床鳴りなどの原因になります。



重量物を移動させるときは引きずらない

●床仕上げ材表面の傷やへこみ、はがれの原因になります。椅子の脚など床に接触する部分には、フェルトなどを付けてください。



●床暖房の上に、鋭利なもの(釘・画びょう・きり・ダニ防虫剤の注射針・はさみなど)を落としたり刺したりしない



●床暖房の上にエアコンやテレビなどのリモコンを長時間置かない
●リモコンの故障の原因となります。



●水漏れの原因になります。



●床暖房は電気カーペットやこたつなどの併用はしない
●性能が発揮できなかったり、熱がこもって床仕上げ材の割れ・そり・すき間・変形・変色などの原因になります。



●床暖房の上に、調度品・家具などを直接置かない
●家具などに熱がこもって、ひずみなどが生じる原因になります。床面と家具などの間に空間を設けるようにし、熱がこもらないようにしてください。



●床暖房を他の目的に使用しない
●特殊な用途(例えば衣類の乾燥や動物の飼育、植物の栽培、食品の保存など)には使わないでください。



重いものはそのまま置かない

●ピアノなど重量物にはパッドなどを敷いて1か所し、荷重がかからないよう設置してください。
●床が破損し、水漏れの原因になります。



●床仕上げ材のお手入れは、床仕上げ材メーカーの取り扱い方法に従う
●床仕上げ材の張り替えは、床仕上げ材メーカーの指定工法で施工する



●詳しくは床仕上げ材メーカーへお問い合わせください。

●床下の防霉・防蟻処理時、床暖房や配管などに処理剤が付着しないよう注意する



●床暖房が破損し、水漏れの原因になります。

閉め切ったお部屋で長時間使用しない

●床暖房設置後しばらくの間、閉め切ったお部屋で長時間使用するとごまに体調が悪くなる場合があります。窓を開けるなどして定期的に換気をしてください。それでも改善されない場合は、お買い上げの販売店または、もよりの大阪ガスにご相談ください。



各部の名称とはたらき

浴室リモコン

238-T452型/T454型/T456型/T458型(呼び出しボタン付き)

238-T453型/T455型/T457型/T459型(通話ボタン付き)

浴室に設置して使用します。給湯温度の設定や給湯の優先の切り替え、おふろ機能に関する操作を行うことができます。操作をするとき以外はふたを開けてお使いください。

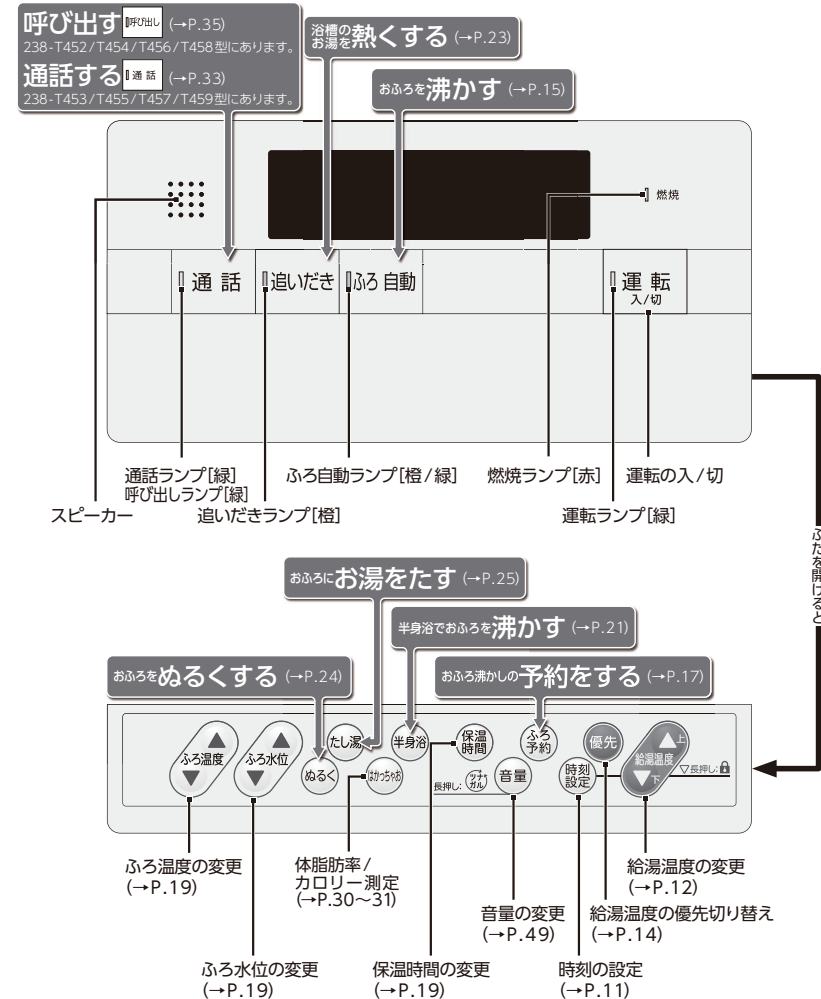

各部の名称とはたらき

台所リモコン

238-T452型

238-T453型(通話ボタン付き)

台所に設置して使用します。給湯温度の設定やふろ自動・追いだき・予約運転・暖房静音などの操作を行うことができます。操作をするとき以外はふたを開けてお使いください。

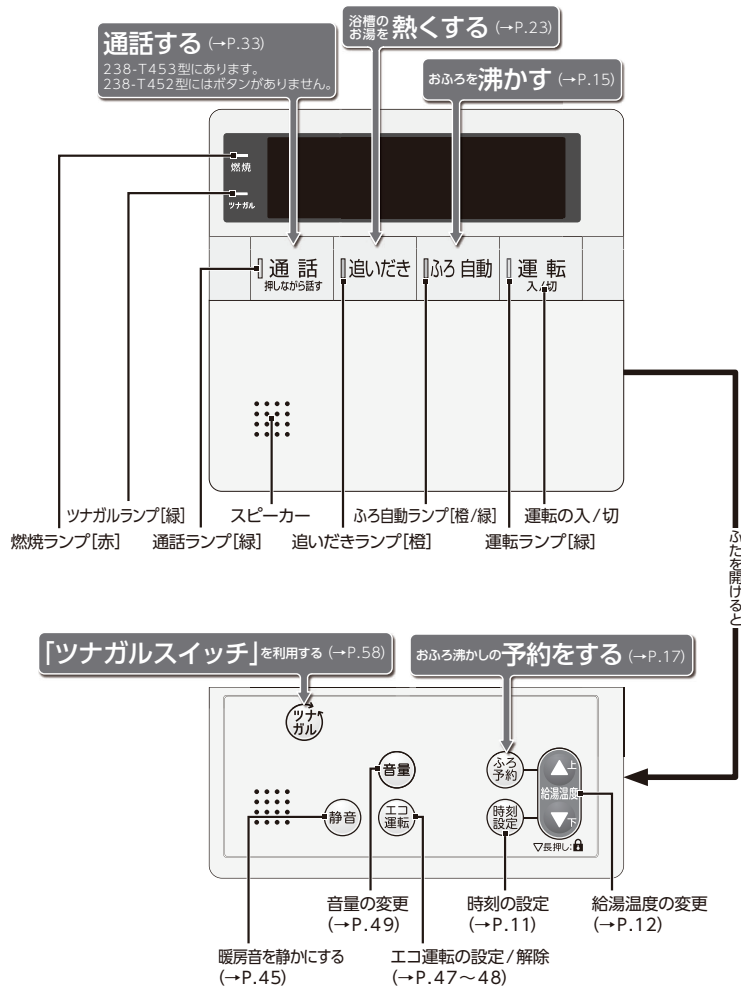

各部の名称とはたらき

□台所リモコン

238-T454型/T456型/T458型(床暖房ボタン付き)
238-T455型/T457型/T459型(通話・床暖房ボタン付き)

台所に設置して使用します。給湯温度の設定やふろ自動・追いだし・予約運転・暖房静音・床暖房運転・浴室暖房運転などの操作を行うことができます。操作をするとき以外はふたを閉めてお使いください。

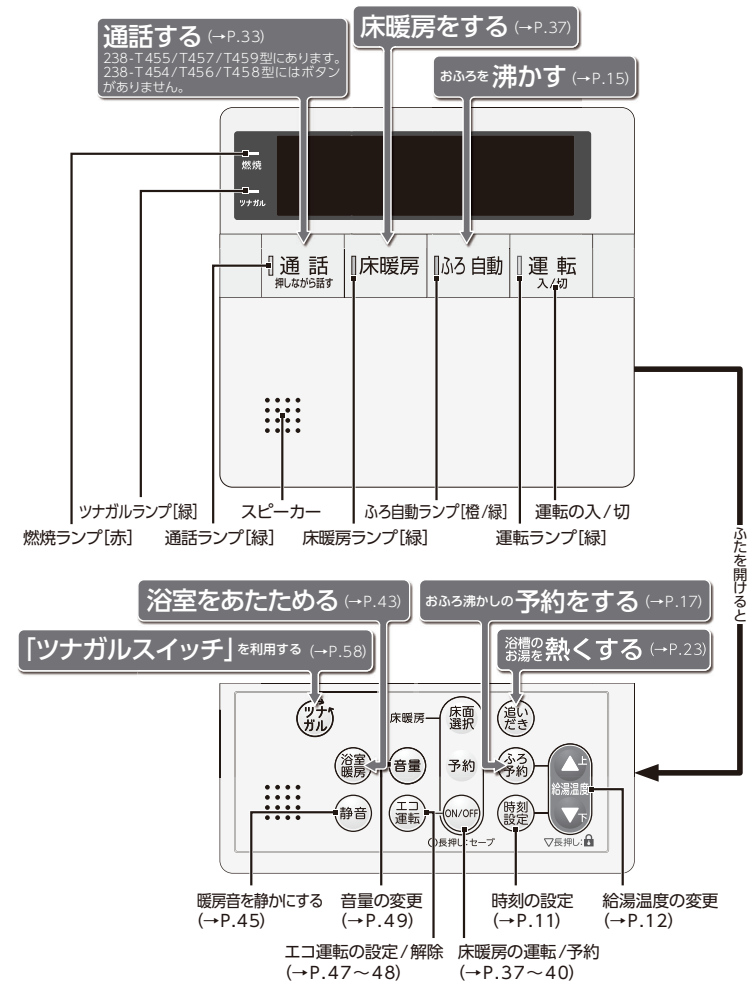

各部の名称とはたらき

□増設リモコン

238-T420型
238-T421型(通話ボタン付き)

浴室や台所以外の部屋に設置して使用します。給湯温度の設定やふろ自動運転・キッチンタイマーなどの操作を行うことができますが、追いだし・予約運転などの操作はできません。操作をするとき以外はふたを閉めてお使いください。

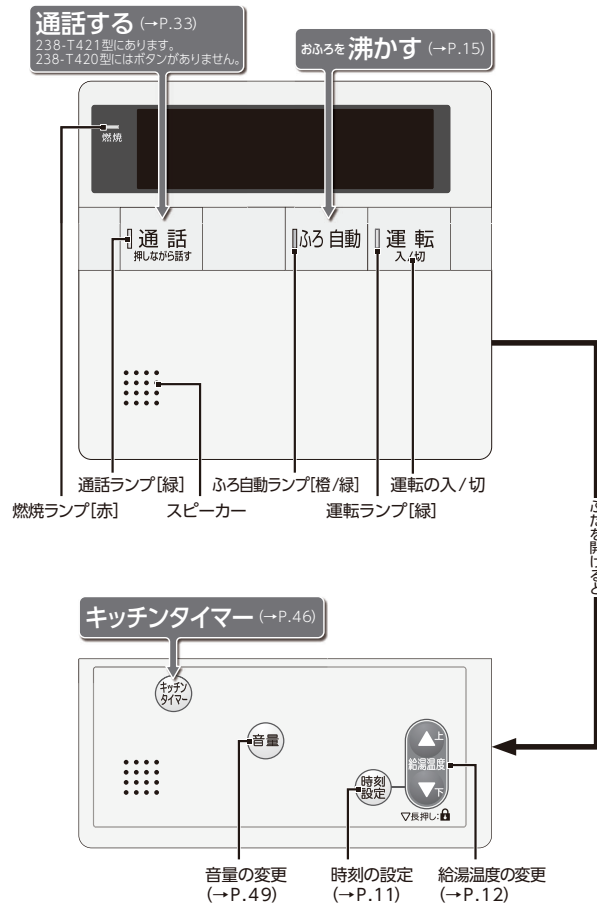

各部の名称とはたらき

表示画面

図のリモコンの画面表示は説明用で、実際の運転状態を示すものではありません。

[浴室リモコン]



トップ画面
運転ボタンを「入」にすると表示する画面です。
おふろ温度・現在時刻・給湯温度などを表示します。

[台所リモコン/増設リモコン]



トップ画面
運転ボタンを「入」にすると表示する画面です。
現在時刻・給湯温度などを表示します。

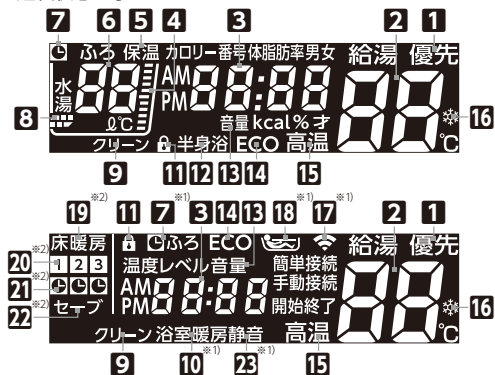

1 優先表示
優先が表示されているリモコンで、給湯温度の変更ができます。

2 給湯温度表示
給湯・シャワーの設定温度を表示します。

3 現在時刻表示
現在時刻を表示します。

アラーム表示
不具合時のアラームを表示します。

4 おふろ水位表示
おふろ水位を表示します。

5 保温表示
保温時間の設定時や保温中に表示します。

6 おふろ温度表示
おふろのお湯の設定温度を表示します。

7 おふろ予約表示^{※1)}
おふろ予約中に表示します。

8 おふろ動作表示
追いただき・凍結予防運転時に表示します。
おふろ自動・たし湯・ぬるく・配管クリーン運転時に表示します。

9 クリーン表示
配管クリーン動作中に表示します。

10 浴室暖房表示^{※1)}
浴室暖房運転中に表示します。

11 チャイルドロック表示
チャイルドロック中に表示します。

12 半身浴表示
半身浴運転時に表示します。

13 音量表示
音量の変更中に表示します。

14 ECO表示
エコ運転機能を「入」にすると表示します。

15 高温表示
給湯温度が50℃以上のとき表示します。

16 凍結予防表示
凍結予防運転中に ❄ を点滅で表示します。

17 無線LAN表示^{※1)}
リモコンの無線LAN通信の状況を表示します。

18 入浴お知らせ表示^{※1)}
入浴お知らせ機能を使用し、入浴中をイラストで表示します。(全自動タイプのみ)

19 床暖房表示^{※2)}
床暖房運転中に表示します。

20 床暖房床面表示^{※2)}
運転中や予約中の床暖房の床面を表示します。

21 床暖房予約表示^{※2)}
床暖房予約中に表示します。

22 セーブ表示^{※2)}
床暖房セーブ運転中に表示します。

23 静音表示^{※1)}
暖房静音に設定されていると表示します。

※1) 増設リモコンには表示しません。

※2) 床暖房ボタン付きリモコンに表示します。

ご利用前の準備

機器の準備

はじめてお使いになるときは、まず機器の準備をします。

1 機器や機器周辺の点検・確認を行う
機器本体付属の取扱説明書をご覧ください。

2 給水元栓を全開にする
機器の下部にあります。

3 給湯栓を開ける
水が出ることを確認したら閉めます。

4 ガス栓を全開にする
機器の下部にあります。

5 電源プラグをコンセントに差し込む
コンセントは機器周辺にあります。

6 運転を「入」にする



現在時刻、日付をセットしてください

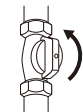
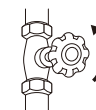

ご利用前の準備

■ 現在時刻や日付を合わせる

現在時刻(浴室・台所・増設)・日付(台所リモコンのみ設定可能)を合わせます。

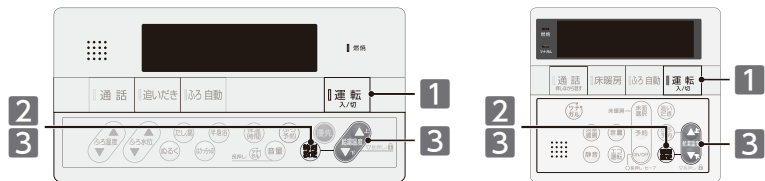

- 無線LAN機能をお使いでない場合、現在時刻の設定がされていない場合には、お風呂や床暖房の予約運転が利用できません。操作をしようとしてボタンを押すと、「ビピビッ」と受け付け禁止音が鳴ります。必ず現在時刻を設定してください。
- 日付は正しく設定してください。間違えるとスマートフォンにエネルギー情報(→P.53)が表示されない場合があります。

1 「**運転**」を「入」にする 現在時刻、日付をセットしてください

2 ふたを開け **時刻設定** を押す 現在時刻です 上下ボタンで入力してください

3 **時刻設定** で時刻を合わせる 時刻の設定時にはAM(午前)/PM(午後)に注意してください。
▲は時刻・年・月・日が進みます。
▼は時刻・年・月・日が戻ります。

台所リモコンの **時刻設定** を押すたびに設定項目が切り替わります 設定の変更は **時刻設定** で行います

	設定項目				
時刻	西暦	日付(月)	日付(日)	トップ画面	
音声ガイド	現在時刻です 上下ボタンで入力してください	西暦です 上下ボタンで入力してください	日付です 上下ボタンで入力してください	セットされました	

- *時刻合わせは、表示が点滅している間に、設定してください。
- *給湯温度ボタンは1回押すと1分単位、長押しすると10分→30分→1時間単位で進み(戻り)ます。
- *時刻設定ボタンを押さなくても、約30秒押し操作がないと設定を完了します。

- ★重要★**
- 電源投入直後や停電からの通電復帰後は、リモコンの画面上にが表示されます。表示が消えるまで、約40秒かかります。その間はリモコンの操作はできません。消えるまで待つってから**運転**ボタンを「入」にしてください。
 - 出荷時の時刻表示は「--:--」になっています。停電などで通電が止まった場合も出荷時の表示に戻りますので、通電復帰後、時刻の再設定をしてください。
 - 時刻の設定がされていない場合には、**運転**ボタンを「入」にするたびに「現在時刻をセットしてください」と、音声ガイドが流れます。また、給湯温度を50℃以上に設定していた場合には「給湯温度○○℃です 熱い温度にセットされました注意してください」と、音声ガイドが流れます。
 - 設定時に給湯温度ボタンを押さないまま約20秒経過すると時刻合わせを終了します。このとき音声ガイドは流れません。
 - 時刻の設定終了後は、**運転**ボタンを「入」にするたび、給湯温度を音声ガイドがお知らせします。
 - 無線LANルータに接続すると、インターネットから時刻を取得し、自動で時刻を補正します。(→P.60)

お湯を使う

■ 給湯温度を変更する

使い勝手に合わせて給湯温度を変更します。

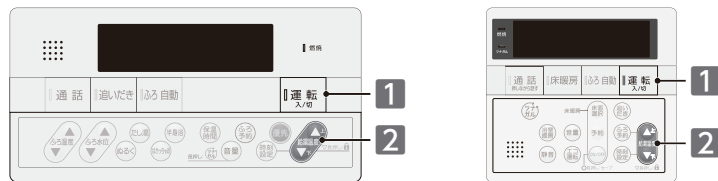

- 警告**
- 給湯・シャワーなどを使うときは、リモコンに表示の給湯温度を確認し、手のひらで温度を確認して湯温が安定してから使う。確認を怠るとやけどのおそれがあります。また、いつまでも湯温が安定しない場合は、機器の故障が考えられます。故障かな?と思ったら(→P.69)をご確認ください。
 - 浴室リモコンと台所(増設)リモコンの両方で、同時に給湯温度の変更や優先の切り替えをしない。
 - シャワー使用中は使用者以外、給湯温度の変更や優先の切り替え・**運転**ボタンを「切」にしない。シャワーの温度が急変し、危険です。また、エコ出湯を設定している場合、低温(32℃)のお湯が出湯する場合があります。必ず浴室リモコンを優先(→P.14)にして、リモコンに表示の給湯温度を確認してから使用してください。

1 「**運転**」を「入」にする 給湯温度、40℃です

2 ふたを開け **給湯温度** で変更する 給湯温度、42℃にセットされました
▲は温度が上がります。
▼は温度が下がります。
*給湯温度ボタンは1回ずつ押してください。押し続けても温度は変わりません。
*給湯温度が変更できない場合は、**給湯温度が変更できないときは**(→P.13)をご覧ください。

お湯を出す 給湯栓を開ける お湯を出している間は、すべてのリモコンの燃焼ランプ[赤]が点灯します。

お湯を止める 給湯栓を閉める お湯を止めると、すべてのリモコンから燃焼ランプ[赤]が消えます。

□ 給湯温度の目安

給湯温度の目安(単位:℃) **40**:工場出荷時

32	35	37	38	39	40	41	42	43	44	45	46	48	50	55	60
低温 食器洗いなど				シャワー・給湯など				給湯など				高温			

*50℃以上に設定した場合には、リモコン画面に**高温**を表示し、警告音声の流れます。 給湯温度、50℃です 熱い温度にセットされました 注意してください

お湯を使う / 給湯温度を変更する

ご利用前の準備 / 現在時刻や日付を合わせる

お湯を使う

お知らせ

- 給湯温度 ボタンの **▽** を長押しするとチャイルドロックがかかります。(→P.51)
- リモコンに表示の給湯温度と給湯栓から出る湯温は、配管の長さや外気温などにより必ずしも一致しません。リモコンに表示の給湯温度は目安としてお考えください。
- 夏場など水温が高い場合、“低温”の目安とされる給湯温度に設定しても、リモコンに表示の給湯温度より高い湯温になる場合があります。必要に応じて水を混ぜ、湯温を確認してからお使いください。
- お湯を1時間以上連続使用すると、給湯栓閉め忘れ確認のためアラーム番号“011”を表示し、燃焼とお湯が止まります。その場合は給湯栓を閉め、**運転** ボタンを「切」にし、5秒以上経過後「入」にしてからお使いください。
- ふろ待機しない(→P.67)に設定の場合
 - ・ふろ自動運転のお湯はり中・たし湯運転中は、リモコンの給湯温度ボタンを押すと“ピピピッ”と受け付け禁止音が鳴り、給湯温度の設定はできません。
 - ・ふろ自動運転のお湯はり中・たし湯運転中に給湯・シャワーを使用すると、設定したふろ温度で出湯されます。このときリモコンの給湯温度の表示は変わりません。設定したふろ温度が高いときに、給湯・シャワーを使用される場合はご注意ください。また、ふろ自動運転のお湯はりやたし湯運転が先に終了しても出湯中のお湯の温度は設定したふろ温度のまま、給湯温度には戻りません。リモコンに表示の給湯温度に戻すには給湯・シャワーを一度止めてから再度出湯してください。
 - ・ふろ自動運転やたし湯運転を一時中断(待機)させて、リモコンに表示の給湯温度で出湯する設定(ふろ待機する)もできます。(→P.67)

お願い

- 55℃以下の温度で給湯・シャワーを使用しているときは、やけど防止のため60℃には設定変更ができません。変更をしたいときは、一度給湯を止めてから設定してください。
- やけど対策上、サーモスタット式混合水栓の使用をおすすめします。
- 混合水栓にはさまざまな種類があります。使用方法は、混合水栓の取扱説明書をご覧ください。

★重要

- 給湯使用中でも**優先**の表示があるリモコンでは温度の変更ができます。
- 設定した給湯温度は、**運転** ボタンを「切」にしても記憶していますが、給湯温度を60℃に設定した場合はやけどなどの危険防止のため、再度**運転** ボタンを「入」にしたとき自動的に55℃に設定されます。
- 省電力待機中(→P.50)に給湯温度ボタンを押すと、トップ画面を表示するとともに現在の給湯温度を音声ガイドでお知らせします。
- サーモスタット式混合水栓やシングルレバー混合水栓をお使いの場合、混合水栓の機種や構造により、温度調節ハンドルの示す温度よりぬるいお湯が出ることがあります。このような場合は、リモコンの設定温度をご希望の温度より5~10℃高めにしてください。

□給湯温度が変更できないときは

リモコンで給湯温度を変更するには、操作するリモコンの画面に**優先**の表示が必要です。

給湯温度ボタンを操作しても給湯温度の変更ができない場合は、リモコンに**優先**を表示しているか確認してください。**優先**がない場合は□浴室リモコンに優先がないとき(→P.14)または□台所(増設)リモコンに優先がないとき(→P.14)をご覧ください。

優先とは

給湯温度を変更することができることを「優先」と呼び、給湯温度が変更できるリモコンには、**優先**を表示しています。

台所・浴室・洗面所など、同じ機器からお湯を供給されている給湯栓からは、常に同じ温度のお湯が出ます。そのため、お湯を使用中に使用者以外が給湯温度を変更すると、出ているお湯の温度が変わり、使用者がやけどをしたり、思わぬ事故の原因になります。このような事故などを防ぐために、**優先**の表示があるリモコンのみが給湯温度を変えられるようになっていきます。**優先**は、**運転** ボタンを「入」にしたリモコンに表示します。

★重要

- 台所・増設リモコンで**優先**がないときに給湯温度ボタンを押すと“給湯温度、浴室優先です 運転ボタンを入れ直してください”と、音声ガイドが流れます。

お湯を使う

■優先を切り替える

目の前のリモコンで給湯温度の変更ができるようにします。

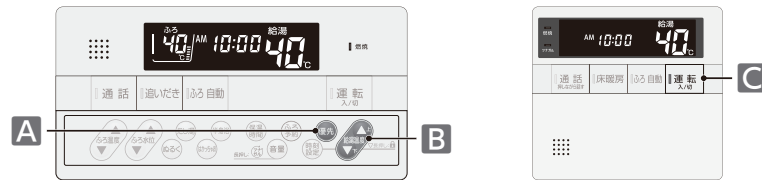

□浴室リモコンに優先がないとき **A** または **B** の方法で行う。

【浴室リモコンで行う】

A ふたを開け **優先** を押す



浴室リモコンで記憶していた給湯温度を表示し、**優先**を表示します。
↓
給湯温度、浴室優先です

【浴室リモコンで行う】

B ふたを開け **給湯温度** を押す



浴室リモコンで記憶していた給湯温度を表示し、**優先**を表示します。
↓
給湯温度、浴室優先です

□台所(増設)リモコンに優先がないとき **C** または **A** の方法で行う。

【台所(増設)リモコンで行う】

C **運転** を「切」にする



① ほかでお湯が使われていないことを確認のうえ、行ってください。
優先を表示します。
※ふろ自動や追いだきなどが運転中の場合は、運転を停止します。停止させたくない場合は、**A** の方法で優先を切り替えてください。

再度 **運転** を「入」にする

【浴室リモコンで行う】

A ふたを開け **優先** を押す



台所(増設)リモコンで記憶していた給湯温度を表示し、**優先**が消えます。
↓
給湯温度、台所優先です

★重要

- 優先を切り替えたとき、切り替え前の給湯温度が60℃だった場合、自動的に55℃に設定されます。
- 優先切り替え後の給湯温度が、50℃以上の場合には“給湯温度、○○℃です 熱い温度にセットされました 注意してください”と知らせます。
- 別売の増設リモコンを設置している場合、台所リモコンと増設リモコンは連動しています。台所リモコンの**運転** ボタンを「入」にすると、台所リモコンと増設リモコンに**優先**が表示され、増設リモコンでも給湯温度を設定できます。給湯温度は設定したリモコン側の温度になります。

おふろを沸かす《ふろ自動運転》

■おふろを沸かす

ボタンひとつでおふろを沸かします。(すべてのリモコンで操作可能)

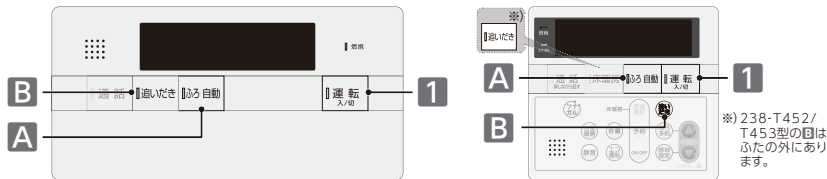

警告

- 入浴の際には念のためよくきかせて、湯がげんを手で確かめる。確認を怠るとやけどのおそれがあります。
- おふろの沸き上げ中や保温中は、突然循環口から熱いお湯が出たり、循環口の周囲が熱くなっていることがあるので注意する。

まずは準備

○ふろ温度・ふろ水位・保温時間は合っていますか？(変更は(→P.19))

○浴槽の排水栓とふたをする

1 運転 入/出 を「入」にする

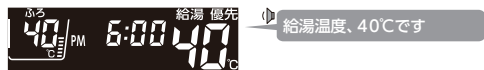

給湯温度、40°Cです

A お風呂自動 を押す



お湯はりを始めます おふろの栓はしましたか
ふろ温度、40°Cです ふろ水位、6です

ふろ自動ランプ[橙]・燃焼ランプ[赤]が点灯し、 を表示します。設定した水位に近くなると
もうすぐおふろに入れます

おふろが沸き上がると保温に入ります

保温時間内はふろ温度を保つため、定期的に沸き上げます。

※全自動タイプの機器では、浴槽内のお湯が減ると、設定したふろ水位までたし湯もします。

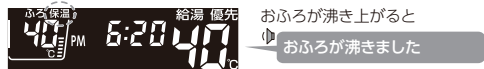

おふろが沸き上がると
おふろが沸きました

燃焼ランプ[赤]が消え、ふろ自動ランプが[緑]に変わり、 を表示します。保温時間が終了するとふろ自動ランプ[緑]と保温が消えます。

ふろ自動停止

お風呂自動 を押す



ふろ自動ランプが消えて、ふろ自動を終了します。

おふろを沸かす《ふろ自動運転》

お知らせ

- 以下の場合には“もうすぐおふろに入れます”の音声ガイドが流れません。
 1. 予約運転でふろ自動運転を行ったとき。
 2. 残り湯があってふろ自動運転を行った際、残り湯が設定したふろ温度に近いが高いとき。(全自動タイプ) 残り湯があってふろ自動運転を行ったとき。(自動タイプ)
- ふろ自動運転のお湯はり中に停電になると、ふろ自動運転が停止し、循環口からの湯が止まります。■おふろを沸かし直す(→下記参照)をご覧ください。
- おふろのお湯(水)を抜くときは、ふろ自動ランプが消灯していることを確認してください。ふろ自動ランプが点灯しているときは、ふろ自動ボタンを押してふろ自動運転を終了してください。

★主★

- ふろ自動運転のお湯はり中に、循環口からお湯が出たり止まったりすると共にリモコンの燃焼ランプがついたり消えたりすることがありますが異常ではありません。
- 保温時のおふろ沸かしは、気温などにより約15～30分の間隔で行います。また、エコ保温(→P.47～48)を設定している場合は、約30～60分の間隔になり、全自動タイプのたし湯は行いません。
- ふろ待機する(→P.67)に設定の場合、ふろ自動運転のお湯はり中に給湯・シャワーを使用するとお湯はりが一時中断(待機)します。
- ふろ待機しない(→P.67)に設定の場合、給湯温度を50°C以上に設定している場合には、浴室リモコンの沸き上がりの音声ガイドが、“おふろが沸きました”から“給湯温度〇〇°Cです 熱い温度にセットされました 注意してください”に変わります。
- 保温中にふろ温度を高めに変更しても、すぐには沸き上げません。保温中の次回沸かし直し時に、設定された温度まで沸き上げます。
- エコ保温(→P.47～48)を設定している場合、全自動タイプの機器の保温中のたし湯は行いません。
- 半身浴運転のお湯はり中はふろ自動ボタンを使用できません。押すと“ピピピッ”と受け付け禁止音が鳴ります。

□おふろを沸かし直す

沸かし直しをする場合は残り湯の量で沸かし方を選べます。

【お湯の量が少なくてし湯が必要な場合】

A お風呂自動 を押す



お湯はりを始めます おふろの栓はしましたか

ふろ自動ランプ[橙]・燃焼ランプ[赤]が点灯し、 を表示します。

【お湯の量が十分でし湯が不要の場合】

B お風呂自動 を押す

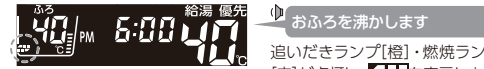

おふろを沸かします

追いだしランプ[橙]・燃焼ランプ[赤]が点灯し、 を表示します。

お知らせ

おふろを沸かし直す際の水位について以下の点にご注意ください。

全自動タイプ

・おふろが沸くまでの状態は「ふろ自動運転」と同じですが、残り湯の水位によっては設定したふろ水位と異なる場合があります。

自動タイプ

・残り湯の水位が浴槽の循環口の位置より低い場合は、設定量より残り湯の分だけ水位が増えますので、浴槽のあふれに注意してください。

・残り湯の水位が浴槽の循環口の位置より高い場合は、たし湯量がばらつくことがあります。特に残り湯が設定したふろ水位付近のときは、お湯の量が十分でし湯が不要な場合(→上記参照)の操作を行ってください。残り湯が設定したふろ水位付近でふろ自動運転を行うと、あふれるおそれがあります。

・残り湯の温度と設定温度の差が少ない(約5°C未満)場合、お湯はりをしないときがあります。その場合は希望の水位まで給湯栓からお湯を入れるか、たし湯ボタンを押してたし湯してください。

おふろを沸かす《ふろ自動運転》

お風呂を沸かす《予約運転》

■予約でお風呂を沸かす

あらかじめ決めた時刻にお風呂を沸き上げます。

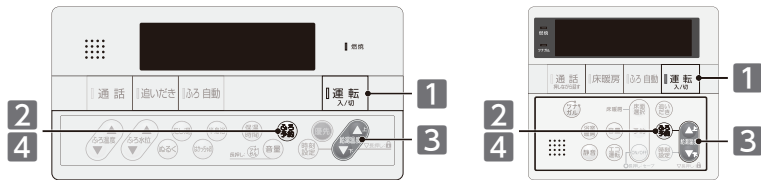

- 予約の設定は、予約時刻の60分前までに行う。
- 予約運転ごとに毎回実施する。

まずは確認

- 現在時刻は合っていますか？ (→P.11)
- ふろ温度・ふろ水位・保温時間は合っていますか？ (→P.19)

そして準備

浴槽の排水栓をしてふたをする

- 1 「**運転**」を「入」にする

給湯温度、40℃です
- 2 ふたを開け **予約** を押す

ふろ予約時刻を変更する場合は、上下ボタンで入力してください

予約 を表示し、予約時刻が点滅します。
※工場出荷時の予約時刻はPM6:00になっています。

▲は時刻が進みます。
▼は時刻が戻ります。
※設定した予約時刻は、次回変更するまで記憶しています。
- 3 **給湯温度** で予約時刻を設定する

※予約時刻の変更をしない場合は4へ
- 4 **予約** を押す

ふろ予約されました お風呂の栓はしましたか

予約時刻の点滅から現在時刻の点灯に戻ります。
※ふろ予約ボタンを押さなくても、約5秒経過すると予約を完了します。

お風呂を沸かす《予約運転》

ふろ自動開始

予約した時刻にお風呂が沸き上がるように、お風呂沸かしが始まります

お湯はりを始めます お風呂の栓はしましたか

予約 が消えふろ自動ランプ[橙]・燃烧ランプ[赤]が点灯します。お風呂が沸き上がると

お風呂が沸きました

燃烧ランプ[赤]が消え、ふろ自動ランプが[緑]に変わり、浴室リモコンには**保温**を表示します。

予約解除

【**予約**】を表示している場合

ふたを開け **予約** を押す

ふろ予約、解除されました

予約 が消えて予約を解除します。

【お風呂沸かしが始まっている場合】

予約 を押す

お風呂沸かしを終了します。ふろ自動ランプ[橙]・燃烧ランプ[赤]が消えます。

浴室リモコンでは**保温**も消えます。

※メモ

- ふろ予約運転の沸き上がり完了時刻は、予約運転中のお湯の使用や残り湯があるとき、また気温によって多少前後する場合があります。
- 変更した内容は、次回変更するまで記憶されます。
- ふろ予約後に**運転**ボタンを「切」にしてもふろ予約運転は行われません。ただし、**予約**表示中に以下の行為をすると予約が解除されますので、ご注意ください。
 - ・**運転**ボタンの「入」/「切」に関係なく**予約**ボタンを押す。
 - ・ふろ自動・追いだき・たし湯・ぬるくなど循環口からお湯(水)が出るような操作をする。
 - ・ふろ待機設定の変更をする。(→P.67)
 - ・自動配管クリーンの設定を変更する。(→P.66)
- 停電や電源プラグを抜いた場合など通電が止まると、予約は解除されます。停電からの復電後は、現在時刻を合わせてから再度**予約**ボタンを押してください。
- 現在時刻が「-:-」になっている場合、**予約**ボタンは使用できません。押すと「ピピピッ」と、受け付け禁止音が鳴ります。
- ふろ自動・追いだき・たし湯・ぬるく・半身浴の運転中はふろ予約を使用できません。押すと「ピピピッ」と受け付け禁止音が鳴ります。

風呂温度・風呂水位・保温時間を変更する

■お風呂沸かしの設定を変更する

風呂自動運転・風呂予約運転の風呂温度/風呂水位/保温時間と半身浴運転の保温時間を変更します。



1 運転 [入/出] を「入」にする



給湯優先 40°C
給湯温度、40°Cです

□風呂温度の設定

お風呂の沸き上げ温度を変更します。

A ふたを開け



給湯優先 41°C
風呂温度 41°C にセットされました

※省電力待機中に風呂温度ボタンを押すと「風呂温度、〇〇°Cです」と音声がかかります。
※風呂温度については風呂温度の目安(→P.20)をご覧ください。

□風呂水位の設定

お風呂の沸き上げ水位を変更します。

B ふたを開け 風呂水位 を押す

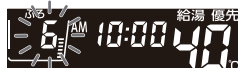

給湯優先 6
風呂水位、6です



給湯優先 5
風呂水位 5 にセットされました

※風呂水位については風呂水位の目安(→P.20)をご覧ください。
風呂水位変更後、約5秒経過すると設定を完了します。

□保温時間の設定

お風呂の保温時間を変更します。

C ふたを開け 保温時間 を押す

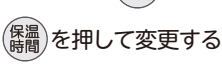

給湯優先 4
保温時間、4時間です 変更する場合はもう一度ボタンを押してください



給湯優先 5
保温時間、5時間です

※保温時間については保温時間の目安(→P.20)をご覧ください。



給湯優先 40°C
保温時間変更後、約10秒経過すると設定を完了します。

給湯優先 40°C
保温時間 5 時間にセットされました

風呂温度・風呂水位・保温時間を変更する

風呂温度の目安(単位: °C)

40: 工場出荷時

33	34	35	36	37	38	39	40	41	42	43	44	45	46	47	48
ぬるい								あつい							

風呂水位の目安

工場出荷時

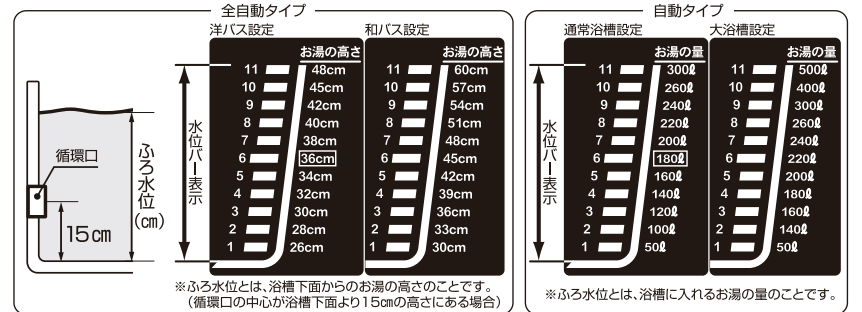

※自動タイプの風呂水位は通常[2]以上でご使用ください。風呂水位「1」は特殊な小さい浴槽の設定になります。風呂水位「1」でご使用時にアラーム番号が表示された場合は運転ボタンを「切」にし、5秒以上経過後「入」するとアラーム番号は解除されます。再度風呂自動運転を行う際は、風呂水位を「2」以上にしてください。
※風呂水位変更時に、風呂水位を変更しないまましばらくたつと設定を終了します。
※全自動タイプでは、風呂自動運転の保温中は設定した風呂水位から3cm以上水位が低くなると、設定した風呂水位までたし湯をします。※体脂肪率の測定(→P.30)では、30cm以上の風呂水位設定が必要です。(洋バス: 3、和バス: 1)

保温時間の目安(単位: 時間)

4: 工場出荷時

0	1	2	3	4	5	6	7	8
---	---	---	---	---	---	---	---	---

※保温時間ボタンを押すたびに、1時間ずつ保温時間が増えます。8時間に達すると0時間に戻り、再び1時間ずつ保温時間が増えます。
※保温時間変更時に、保温時間を変更しないまましばらくたつと設定を終了します。
※体脂肪率の測定(→P.30)は風呂自動運転の保温時間中に測定できます。

お知らせ

- 夏場など水温が高い場合、風呂温度を低い温度に設定すると、お湯はり時に燃焼しない場合があります。

お願い

- 浴槽の種類や施工条件・外気温などによって、表示される温度や水位は実際と多少異なる場合があります。表示は目安としてお考えください。また、水位を高めめにセットするとあふれる場合がありますので、最初は工場出荷時の設定で試して、そのときの実際の水位を確認してからお好みの水位に変更することをおすすめします。なお、全自動タイプの風呂水位(cm)は、循環口の中心が浴槽下面から15cmにあることを前提に設定されています。
- 風呂水位は、ご利用の機器により水位の設定が異なります。機器本体付属の取扱説明書でご確認ください。

メモ

- 変更した内容は、次回変更するまで記憶されます。
- 風呂自動運転中でも風呂温度・風呂水位・保温時間の設定を変更することができます。
- 保温時のお風呂沸かしは、気温などにより約15～30分の間隔で行います。また、エコ保温(→P.47～48)を設定している場合は、約30～60分の間隔で行います。
- 保温中に風呂温度を高めに変更しても、すぐには沸き上げません。保温中の次回沸かし直し時に、設定された温度まで沸き上げます。

風呂温度・風呂水位・保温時間を変更する / お風呂沸かしの設定を変更する

おふろを沸かす《半身浴》

■半身浴の設定でおふろを沸かす

半身浴に適した温度と水位でおふろを沸かします。

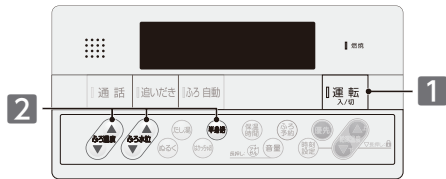

警告

- 入浴の際には念のためよくかきまぜて、湯がげんを手で確かめる。確認を怠るとやけどのおそれがあります。
- おふろの沸き上げ中や保温中は、突然循環口から熱いお湯が出たり、循環口の周囲が熱くなっていることがあるので注意する。

まずは準備

- 半身浴ふる温度・半身浴ふる水位(下記参照)・保温時間(→P.19)は合っていますか?
- 浴槽の排水栓とふたをする

1 「運転」を「入」にする

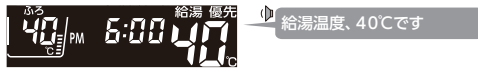

2 ふたを開け「半身浴」を押す

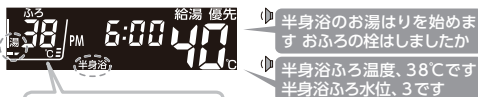

半身浴ふる温度・水位を交互に表示中の間



おふろが沸き上がると保温に入ります

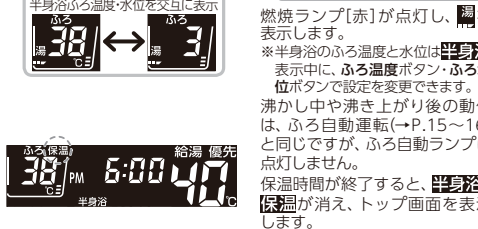

半身浴ふる温度の目安(単位:℃)

38:工場出荷時

33	34	35	36	37	38	39	40	41	42	43	44	45	46	47	48
ぬるい					←————→						あつい				

半身浴ふる水位の目安

□:工場出荷時

水 位	1	2	3	4	5	6	7	8	9	10	11
全自動タイプ(cm)	26	28	30	32	34	36	—	—	—	—	—
自動タイプ(L)	100	120	140	160	180	200	220	240	260	280	300

おふろを沸かす《半身浴》

半身浴停止

ふたを開け「半身浴」を押す



□半身浴の保温中に通常のふろ自動運転に切り替える

【半身浴運転の保温中に通常のふろ自動運転を行う場合】

半身浴運転の保温中に「おふろ自動」を押す

詳しい説明は、■おふろを沸かす(→P.15)をご覧ください。

全自動タイプ

ふろ自動運転で設定したおふろ温度、おふろ水位、保温時間でおふろを沸き上げます。

自動タイプ

ふろ自動運転で設定したおふろ温度・保温時間は同じですが、おふろ水位は設定したおふろ自動運転のおふろ水位と半身浴のおふろ水位との差をたし湯して、おふろを沸き上げます。
※おふろ水位の目安(→P.20)、半身浴おふろ水位の目安(→P.21)をご覧ください。
半身浴の保温中にたし湯をした後、おふろ自動運転を行うとお湯があふれる場合がありますので注意してください。

【半身浴運転終了後に通常のふろ自動運転を行う場合】

半身浴運転の終了後に「おふろ自動」を押す

詳しい説明は、■おふろを沸かし直す(→P.16)をご覧ください。
※自動タイプは、おふろ自動運転のおふろ温度の設定によって、たし湯をしない場合があります。

お願い

- 残り湯があるときは、半身浴運転を行わないでください。浴槽から湯があふれる場合があります。

メモ

- 半身浴運転のお湯はりに、循環口からお湯が出たり止まったりすると共にリモコンの燃焼ランプがついたり消えたりすることは異常ではありません。
- 保温時のおふろ沸かしの間隔は、気温などにより変動します。また、エコ保温(→P.47~48)を設定している場合は、約30~60分の間隔になり、全自動タイプのたし湯は行いません。
- 保温中に半身浴おふろ温度を高めに変更しても、すぐには沸き上げません。保温中の次回沸かし直し時に、設定された温度まで沸き上げます。
- おふろ自動運転中(保温中も含む)は、半身浴運転を使用できません。押すと“ピピッ”と受け付け禁止音が鳴ります。
- 半身浴でも長時間入浴すれば体温が上昇する可能性があるため、お湯の温度と浴槽にかかる時間には気を付けてください。入浴中、汗ばむようなら浴槽から出るなどして、のぼせないように注意してください。

お風呂に入ることができること

■浴槽のお湯を熱くする(追いだし)

ぬるく感じた浴槽のお湯を沸かします。

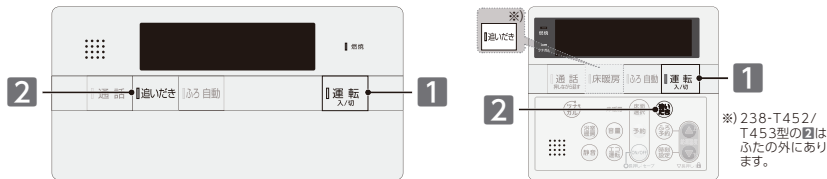

警告

●入浴の際には急のためよくかきまぜて、湯がげんを手で確かめる。確認を急るとやけどのおそれがあります。



注意

●追いだし運転をする前に、浴槽の循環口上部より5cm以上、湯(水)があることを確認する。
●浴室リモコンで追いだし運転を何度でも繰り返さない。追いだし運転を繰り返すと、最高約50℃まで追いだします。やけどにご注意ください。

1 運転 を「入」にする



給湯温度、40℃です

2 追だし を押す



お風呂を沸かします

238-T452/T453型の追いだしボタンはふたの外にあります。

【以下の条件で沸き上げて自動的に停止します】

浴室リモコンで操作	浴槽の湯の温度+2℃まで沸かします。(追いだし時の最高温度:約50℃) 浴槽の湯の温度が設定したふろ温度より2℃以上低い場合は、設定したふろ温度まで沸かします。
台所リモコンで操作	設定したふろ温度まで沸かします。

追いだしランプ[橙]・燃焼ランプ[赤]が点灯し、を表示します。追いだしが終了すると

お風呂が沸きました

追いだしランプ[橙]・燃焼ランプ[赤]・が消えます。

もっと熱く

追いだし運転終了後に浴室リモコンの追だし を押す

追いだし停止

追だし を押す

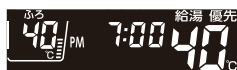

追いだしランプ[橙]・燃焼ランプ[赤]・が消え、追いだしを停止します。

238-T452/T453型の追いだしボタンはふたの外にあります。

お願い

- 浴室リモコンの追いだしボタンは長く(5秒以上)押さないでください。入浴中に追いだしボタンを5秒以上押し続けると、長時間使用しない場合の機器の水を抜くための状態になります。誤って押し続けた場合(追いだしランプが点滅)は、もう一度、追いだしボタンを押してください。アラーム番号[032]が表示された場合は運転ボタンを「切」にし、5秒以上経過後「入」にするとアラームは解除されます。追いだしをする場合は、再度、追いだしボタンを押してください。
- 給湯栓やシャワーを使用して、浴槽へお湯(水)を入れながら追いだしをしないでください。アラーム番号が表示される場合があります。

※重要

- 台所リモコンで追いだしボタンを押すと、台所リモコンでは「お風呂を〇〇℃(設定したふろ温度)に沸かします」と音声ガイドが流れ、浴室リモコンでは警告音の後「お風呂を沸かします」と音声ガイドが流れます。
- ふろ自動運転・半身浴運転のお湯はり中は、追いだしボタンを使用できません。押すと「ピピピ」と受け付け禁止音が鳴ります。

お風呂に入ることができること

■浴槽のお湯に水をたす(ぬるく)

熱く感じた浴槽のお湯をぬるくします。



1 運転 を「入」にする



給湯温度、40℃です

2 ふたを開けぬるくを押す



水をたします

を表示します。運転が終了すると、が消えます。

もっとぬるく

ぬるく運転終了後

ぬるくを押す



水をたします

を表示します。

ぬるく停止

ぬるくを押す



が消え、たし水を停止します。

！お知らせ

- ぬるく運転中に給湯・シャワーを使用すると、ぬるく運転は一時中断します。給湯・シャワーを終了するとぬるく運転を再開します。
- 給湯・シャワーの使用途中や、ふろ自動運転・半身浴運転のお湯はり中はぬるくボタンを使用できません。押すと「ピピピ」と受け付け禁止音が鳴ります。

※重要

- ぬるく運転では自動的に水を約12ℓ入れます。途中で湯がげんを確かめてください。

お風呂に入ることができること / 浴槽のお湯に水をたす(ぬるく)

お風呂に入ることができること

メモ

■浴槽のお湯を増やす(たし湯)

少なく感じた浴槽のお湯を増やします。



1 「運転」を「入」にする



給湯温度、40°Cです

2 ふたを開け「たし湯」を押す



お湯をたします

たし湯運転では、ふろ温度のお湯を約24ℓ入れます。

燃焼ランプ[赤]が点灯し、「湯」を表示します。
運転が終了すると、燃焼ランプ[赤]・「湯」が消えます。

もっと増やす

たし湯運転終了後

「たし湯」を押す



お湯をたします

燃焼ランプ[赤]が点灯し、「湯」を表示します。

たし湯停止

「たし湯」を押す



燃焼ランプ[赤]・「湯」が消え、たし湯を停止します。

！お知らせ

- ふろ待ちしない(→P.67)に設定の場合
 - ・給湯・シャワーを使用中にたし湯運転をすると、給湯・シャワーは設定したふろ温度で出湯されます。このときリモコンに表示の給湯温度は変わりません。設定したふろ温度が高いときに、給湯・シャワーを使用される場合はご注意ください。
 - ・たし湯運転が先に終了しても出湯中のお湯の温度は設定したふろ温度のままで、リモコンに表示の給湯温度には戻りません。リモコンに表示の給湯温度に戻すには給湯・シャワーを一度止めてから再度出湯してください。
 - ・給湯温度を50°C以上に設定している場合は、たし湯運転終了時(たし湯運転と給湯・シャワー同時使用のときにたし湯運転が先に終了した場合は出湯停止時)に“給湯温度〇°Cです 熱い温度にセットされました 注意してください”と、音声ガイドが流れます。
- たし湯運転を一時中断(待機)させて、リモコンに表示の給湯温度で出湯する設定(ふろ待機する)もできます。(→P.67)
- 夏場など水温が高い場合、ふろ温度を低い温度に設定すると、たし湯時に燃焼しない場合があります。

お願い

- たし湯ボタンを5秒以上押し続けると、手動配管クリーン運転を始めます。(→P.64)
誤って押し続けた場合はもう一度たし湯ボタンを押してください。
- ふろ自動運転・半身浴運転のお湯はり中は、たし湯ボタンを使用できません。押しすと“ピピピッ”と受け付け禁止音が鳴ります。

入浴お知らせ機能

入浴お知らせ機能とは

入浴お知らせ機能(全自動タイプの機器で使用できます)

ご利用していただくための条件

1. リモコンの運転および入浴お知らせ機能が「入」になっていること^{注1}
2. ふろ自動(半身浴含む)運転が完了していること^{注2}

注1: 工場出荷時の設定は「切」になっています。

注2: ふろ自動運転の保温中以外でも、入浴お知らせ機能を利用できますが、循環口より下に浴槽のお湯の水位が一度でも下がった場合は作動しません。

入浴お知らせ機能には、2つの機能があります。

1. 入浴時間をメロディーでお知らせする機能

あらかじめ設定した時間が経過すると、浴室リモコンからお知らせしてくれるので、決まった時間入浴したい場合に利用できます。



入浴を検知すると、経過時間のカウントが始まります

※浴槽から出たり、立ち上がったたりした場合には、カウントはリセットされます。

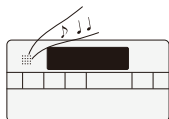

設定時間が経過すると、メロディーでお知らせします
また、継続して入浴していると、浴槽から出るまで5分毎にお知らせします

※メロディーでお知らせ中にリモコンの運転ボタンを押すと、鳴っているメロディーを停止します。(運転「切」にはなりません)

2. 台所リモコンに入浴表示をする機能

入浴を検知している間は、台所リモコンに入浴中を示す表示が出るため、浴室に行かなくても誰かが入浴中であることがわかります。



※浴槽から出て、洗い場にいる間は表示しません。
※入浴中、浴室リモコンには入浴中を示す表示はありません。

こんな場合は利用できないことがあります

入浴お知らせ機能は浴槽の水位上昇を検知して行いますので、以下の場合には、機能を利用できないことがあります。

【入浴表示が出ない/消えない】

- ◎浴槽のお湯が満水状態で入浴する
- ◎ゆっくりお湯に入る/出る
- ◎体重が軽い方や、お湯のつかりが浅い
- ◎浴槽のサイズが大きい
- ◎循環口より下に浴槽のお湯の水位が下がる

【勝手に入浴表示が出る/消える】

- ◎浴槽に蛇口やシャワーでお湯(水)を足したり、浴槽からお湯を抜いたりする
- ◎体を大きく動かしたり、水面を大きく波立たせたりする
- ◎複数人で同時に入浴する

【設定時間が経過してもメロディーが鳴らない】

- ◎追いだき・ぬる・たし湯(自動保温中の動作を含む)などを行う

※上記動作中は、経過時間のカウントが一時停止します。各動作終了後にカウントを再開するため、実際の時間より、多く時間がかかります。

入浴お知らせ機能

■入浴時間をお知らせする

入浴時間をメロディーでお知らせする機能です。台所リモコンから入浴中かどうかの確認もできます。

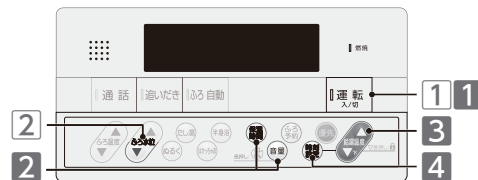

□入浴お知らせ機能を「入」にする

1. 「運転」を「入」にする



給湯温度、40°Cです

2. ふたを開け(ふろ水位)を3秒以上長押しする



給湯温度が4回点減します。

□「切」にする 1~2の操作をする

給湯温度が2回点減します。

□お知らせ時間を変更する

1. 「運転」を「入」にする



2. ふたを開け(保温時間)と音量を同時に押す



上下ボタンで入力してください

※工場出荷時は30分に設定されています。

3. 時刻設定で時間を変更する



お知らせタイマーは5分単位で最大120分まで設定できます。
※給湯温度ボタンは1回押すと5分単位、押し続けると10分単位で進み(戻り)ます。

4. 時刻設定を押す



メロディーが鳴り、セットされました

※時刻設定ボタンを押さなくても、しばらく押し操作がないと設定を完了します。(このときメロディーは鳴りません)

リモコン

- 設定した内容は、次回変更するまで記憶されます。
- 入浴お知らせ機能のメロディーの音の大きさは変更できません。音量で流れます。

はかっちゃお機能

体脂肪率の測定は全自動タイプの機器のみで測定できます ※スマートフォンアプリの設定が必要です。

□体脂肪率について

体脂肪率の測定原理

人体を構成する骨や筋肉は水に沈み、脂肪は水に浮くことがわかっています。人体の重さ(体重)と容積(体積)の比を求めることにより体脂肪率を導き出すことができます。

●この機器は、入浴中の首下体積と入力していただく身体データ(体重・身長・年齢・性別)から測定者の体全体積を求め、体重との関係から体脂肪率を求めます。

$$\text{体脂肪率(\%)} = \frac{\text{体脂肪量(kg)}}{\text{体重(kg)}} \times 100$$

骨・筋肉の比重は1.2~3.0
体脂肪の比重は0.9
身体密度(体重/体積)と体脂肪には一定の関係が存在します。



体脂肪率の目安

傾	向	低	い	標	準	や	高	い
男性	体脂肪率	15未満	15~20	20~25	25以上			
女性	体脂肪率	20未満	20~25	25~30	30以上			

精度よく体脂肪率を測定するには

- 入浴中にお湯に浮かっている部分を首から下の体積としているため、体積測定中に手足の一部を水面から出してしまうと誤差が大きくなります。
- 入浴中の水位上昇値から体積を求めます。測定中はできるだけ体を動かさないでください。体を動かしてしまうと測定できなかったり、測定に時間がかかったりします。
- 測定中は普通に呼吸をしてください。大きく息を吸ったり、吐いたりすると測定誤差が大きくなります。
- 体重は時間帯、食事の前後で変わります。体脂肪率の測定時にはその都度体重を入力していただくことで測定誤差が小さくなります。

体脂肪率の測定について

- 警告** ●減量や運動療法などを行う場合は、自分だけで判断せず、医師が専門家の指導を必ず受けてください。自己判断は、健康を害するおそれがあります。
- 注意** ●業務用(病院やスポーツジムなど)には使用しないでください。業務用に要求される機能は備えていません。
●この機器は薬事法に定めた医療用具ではありません。
●測定した体脂肪率はあくまでも、目安としてお使いください。

お知らせ

- この機器は正確に体脂肪率を測定するため、施工時に体脂肪率の測定に必要な浴槽形状の読み取りを行います。浴槽形状の読み取りはデータとして電装基板に記憶されます。そのため、電装基板などの部品交換をした場合は、再度浴槽形状の読み取りを行うため、体脂肪率に変化が生じる場合があります。
- 体脂肪率の測定値は入浴のしかたにより誤差が大きくなりますので、慣れるまでの数日間の値は参考値としてお考えください。
- 体脂肪率を測定するには、まず身体データの入力(体重・身長・年齢・性別)をスマートフォンアプリから行ってください。スマートフォンアプリを使用できない場合は、はかっちゃお機能は使用できません。

お願い

- 浴槽の形状によっては誤差が大きくなる場合があります。市販の浴槽以外(例えば、岩ぶろのように内側がデコボコしているもの、市販の1600タイプ(内寸1400×800)の浴槽より大きい浴槽)を使用しないでください。
- 次のような方は、本来の体脂肪率と、大きな差がでることがあります。体脂肪率の変動の傾向をチェックする目的でお使いください。



はかっちゃお機能

■体脂肪率を測定する

お風呂に入りながら、体脂肪率の測定をします。全自動タイプの機器でふる自動運転の保温中に測定できます。

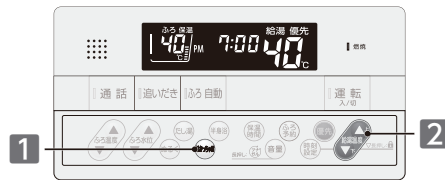

まずは確認

- 全自動タイプの機器ですか？
- 事前にスマートフォンから身体データを登録しましたか？未登録では測定できません (はかっちゃお機能のご利用のためには、無線LAN機能の設定(→P.53~57)を実施し、スマートフォンアプリからリモコンに身体データを登録する必要があります)
- ふる自動運転の保温中ですか？ (ふる自動ランプが緑で点灯、30cm以上のふる水位設定(→P.20)になっている)

1 浴槽から出た状態で

はかっちゃおを押す

測定内容は、はかっちゃおボタンを押す回数によって以下のように切り替わります。

押す回数	測定内容
1回押す	体脂肪率測定+消費カロリー測定
2回押す	体脂肪率測定
3回押す	消費カロリー測定

※保温中以外は1回押す→消費カロリー測定



体脂肪率測定のみを行う場合ははかっちゃおボタンを2回押す。 ※操作は、はかっちゃおボタンを1回押した例で説明します。



体脂肪率測定を始める浴槽の外ではしばらくお待ちください



湯面が安定すると

ゆっくりと入浴してください

2 で身体データを選択する

体脂肪率は音でもお知らせします

体脂肪率	完了音	体脂肪率	完了音
0~5%未満	1回	20~25%未満	5回
5~10%未満	2回	25~30%未満	6回
10~15%未満	3回	30~35%未満	7回
15~20%未満	4回	35%~	8回



あなたのデータを上下ボタンで選択してください

※登録されていない番号を選択すると、約3秒後に"ピピピ"と受け付け禁止音が鳴り、体脂肪率測定を終了します。



肩までつかり 体を動かさないでください



体脂肪率測定を終わります

体脂肪率を表示と音でお知らせします。表示後約10秒経過すると体脂肪率測定を終了します。

※はかっちゃおボタンを1回押すと、体脂肪率の測定と同時にカロリー測定を始めます。体脂肪率の結果を表示した後も消費カロリー測定は継続しますので、測定を終了する場合ははかっちゃおボタンを押してください。

メモ

- 測定中、水位が長時間安定しない場合は"もう一度やり直してください"と音声ガイドが流れ、体脂肪率測定を停止します。
- 測定中は浴槽へのたし湯、お湯のくみ出しはしないでください。湯量の変化により、正確な測定ができません。
- 測定中は、保温中の自動追いだし湯を行いません。ただし、追いだし・たし湯・ぬるくボタンを押すと、体脂肪率測定を停止し操作した動作を始めます。
- 測定中に通話ボタンを押すと体脂肪率測定を停止し、通話を始めます。

はかっちゃお機能

消費カロリーを測定する

お風呂に入りながら、消費カロリーの測定をします。

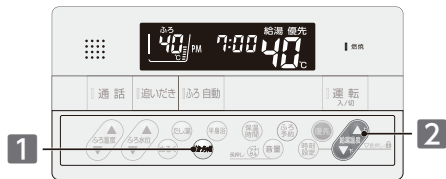

警告 ●減量や運動療法などを行う場合は、自分だけで判断せず、医師か専門家の指導を必ず受けてください。自己判断は、健康を害するおそれがあります。

注意 ●業務用(病院やスポーツジムなど)には使用しないでください。業務用に要求される機能は備えていません。
●この機器は薬事法に定めた医療用具ではありません。
●表示された消費カロリーはおよその値ですのであくまでも、目安としてお使いください。

まずは確認

◎事前にスマートフォンから身体データを登録しましたか？**未登録では測定できません**
(はかっちゃお機能のご利用のためには、無線LAN機能の設定(→P.53~57)を実施し、スマートフォンアプリからリモコンに身体データを登録する必要があります)

1 **はかっちゃお** を1回押す

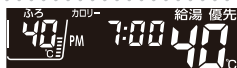

全自動タイプの機器でいる自動運転の保温中の場合、**はかっちゃお** ボタンを3回押します。

2 **はかっちゃお** で身体データを選択する



カロリー測定を始めます

あなたのデータを上下ボタンで選択してください

※登録されていない番号を選択すると、約3秒後に“ビビビッ”と受け付け禁止音が鳴り、カロリー測定を終了します。



測定中は、1分周期でトップ画面と測定画面(10秒間)を交互に表示します。測定画面表示の際はチャイムが鳴ります。



測定終了

はかっちゃお を押す



カロリー測定を終わります

※測定開始から90分経過した場合は自動的に終了します。

お知らせ

- 消費カロリーを測定する際、長時間の入浴には注意してください。のぼせるなどの原因になります。
- 全自動タイプの機器をご利用の場合
 - ・測定開始から浴槽に入っている時間で消費カロリーを測定します。
 - ・浴槽の水位が下がる(お湯をくみ出す、お湯へのつかり方が浅くなるなど)と、測定を中断・停止する場合があります。
 - ・ふる自動・追いだし・たし湯・ぬるくなど循環口からお湯(水)が出る動作中に浴槽に入った場合や、ゆっくりと浴槽に入った場合は、測定が始まらないことがあります。
- 自動タイプの機器をご利用の場合
 - ・測定開始からの経過時間で消費カロリーを測定します。

メモ

浴室から人を呼ぶ

■インターホン機能

リモコンを使って会話ができます。(238-T453型/T455型/T457型/T459型/T421型)
リモコンの**運転**ボタンの「入」/「切」に関係なく利用できます。



□浴室から台所(増設)を呼び出し、通話する

A **通話** を押す  **チャイムが鳴り終わったら話す**

チャイムが約5秒間鳴ります。鳴り終わったら、通話ランプの点灯中(約30秒間)にリモコンに向かって話します。

チャイムが鳴り、浴室リモコンからの声が聞こえます。
台所(増設)リモコンの通話ランプが点滅します。

台所(増設)リモコンで返答する

B  **通話** を押しながら話す

通話ランプの点滅中に押し続ける。

点滅が点灯に変わったら
 **通話** を押しながら話す

通話ランプの点滅中に**通話**ボタンを押します。
点滅から点灯に変わったら、**通話**ボタンを押したまま台所(増設)リモコンに向かって話します。
※**通話**ボタンから指を放すと、再び通話ランプが点滅します。



台所(増設)リモコンからの声が聞こえている(台所リモコンで通話ボタンを押している)間は、浴室リモコンの通話ランプが点滅します。
点滅が点灯に変わると、浴室リモコンから台所(増設)リモコンへ通話ができます。

※重要

- 操作しているリモコンの通話ランプ点灯中(自分が話している間)は、通話相手の声が聞こえません。(両方から同時に話すことはできません)
- 通話の際は、浴室などの扉を開けてください。扉を開けたまま通話すると、ハウリング(キーンという大きな音がする現象)が起きることがあります。
- 台所(増設)リモコンの通話終了後30秒たつと、インターホン機能は終了します。(通話ランプの点滅が消えます)
- 増設リモコン⇄台所リモコン間でも、通話ができます。
- リモコンと30cm前後の距離で話してください。近づきすぎると音声割れることがあります。
- 通話中にリモコンのボタンを操作したり、リモコンをたたいたりすると、通話先のリモコンからノイズ音や大きな音が出ますが、故障ではありません。
- インターホン通話中に“プツプツ”と音がある場合がありますが、故障ではありません。
- リモコンの周囲で騒音があると、騒音によりインターホンが聞こえにくくなります。

浴室から人を呼ぶ

□台所(増設)から浴室を呼び出し、通話する

B **通話** を押す  **チャイムが鳴り終わったら**
 **通話** を押しながら話す

チャイムが約5秒間鳴ります。鳴り終わったら、**通話**ボタンを押したまま、リモコンに向かって話します。

チャイムが鳴り、台所(増設)リモコンからの声が聞こえます。
浴室リモコンの通話ランプが点滅します。

浴室リモコンで返答する

 **通話** →  **通話**

通話ランプが点滅します。

点滅が点灯に変わったら
話す

通話ランプが点滅から点灯に変わったら、通話ランプの点灯中(約30秒間)に浴室リモコンに向かって話します。

通話を止める

浴室リモコンで
通話ランプ点灯中に
 **通話** を押す

台所(増設)リモコンで
通話ランプ点滅中に
 **通話** を押す

浴室から人を呼ぶ

■呼び出し機能

浴室から台所を呼び出すことができます。(238-T452型/T454型/T456型/T458型/T420型) リモコンの**運転**ボタンの「入」/「切」に関係なく利用できます。



1 呼び出しを押す

押し続けている間チャイムが鳴ります。

台所(増設)
リモコンでは

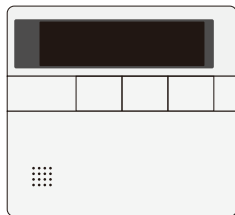

台所(増設)リモコンではチャイムと呼び出し音声が流れます。

お風呂で呼んでいます

※

- 音量の設定が **1** や **2** でも、チャイムと呼び出し音声が音量 **2** で流れます。
- インターホン機能は付いていません。
- 省電力待機中に呼び出し音声が鳴っても、画面は省電力待機中のままで表示しません。

暖房運転をする

■床暖房セーブモード運転の設定を変更する

エアコンと併せてのご使用におすすめの機能です。(238-T454型~T459型) リモコンの**運転**ボタンの「入」/「切」に関係なく利用できます。床暖房セーブモードが「入」の場合、温度レベルは4段階です。※リモコンのイラストは3か所の床面が接続されている場合で説明します。

床暖房セーブモードとは

床暖房とエアコンを併用運転することにより、省エネを目指した運転モードです。お部屋の空気はエアコンであたため、床暖房は床面をあたためるために能力を抑えて運転します。また、床暖房の能力を抑えているため、春先や秋口など、床暖房があたたまりすぎると感じる時にもおすすめです。



床暖房セーブモード運転をする

■床暖房運転をする(→P.37)の操作をする

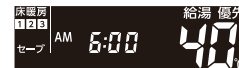

セーブを表示し、床暖房セーブモード運転中であることを示します。

「切」にする

1 ふたを開け ON/OFF を 3秒長押しする



※工場出荷時は、床暖房セーブモード「入」に設定されています。

解除されました

セーブが点滅した後消灯します。

「入」にする

ふたを開け ON/OFF を 3秒長押しする



セットされました

セーブが点滅した後点灯します。床暖房停止中の場合は、点滅から点灯に変わり、約5秒経過すると消灯します。

※

- エアコンとの連動運転は行っていないため、床暖房セーブモード運転とともに、エアコンの暖房運転を行う必要があります。
- 床暖房セーブモードでは、床暖房の能力を抑えて運転しますので、通常時の運転に比べて床面の温度を低く感じる場合があります。
- 床暖房セーブモード運転を行うために、特別な機能の付いたエアコンは必要ありません。
- エアコンと床暖房の併用運転にて省エネ性を実現するため、エアコンの設定温度は控えめにしてください。
- 設定した内容は、次回変更するまで記憶されます。
- 床暖房セーブモード運転を、床面別に設定することはできません。
- 床暖房リモコンに接続された床暖房は、台所リモコンでの操作はできません。

暖房運転をする

■床暖房運転をする

台所リモコンに接続された床暖房の運転/停止をします。(238-T454型～T459型)
リモコンの**運転**ボタンの「入」/「切」に関係なく利用できます。
※リモコンのイラストは3が所の床面が接続されている場合で説明します。



1 床暖房を押す



床暖房を始めます
 燃烧ランプ[赤]が点灯します。
 初回は、すべての床暖房の運転を開始します。

すべて停止する

床暖房を押す



床暖房を終わります
 床暖房・床暖房ランプ[緑]が消えます。
 機器が燃焼していた場合は、燃烧ランプ[赤]も消えます。

個別に停止する

1 ふたを開け**床面選択**で停止したい床面番号を選択する



床暖房の床面番号が点滅し、温度レベルを表示します。

床面選択を押すたびに床面番号の点滅が変わります。



※床面数(最大床面数3)により表示される床面番号が変わります。

2 ON/OFFを押す



床暖房を終わります
 選択した床面番号が消え、運転を終了します。

★メモ

- 床暖房ボタンで停止すると、次回床暖房ボタンを押したときに同じ床面の床暖房が開始します。
- 床暖房リモコンに接続された床暖房は、台所リモコンでの操作はできません。

暖房運転をする

■床面を選んで床暖房運転をする

床面別に床暖房の運転/停止をします。(238-T454型～T459型)
リモコンの**運転**ボタンの「入」/「切」に関係なく利用できます。
※リモコンのイラストは3が所の床面が接続されている場合で説明します。

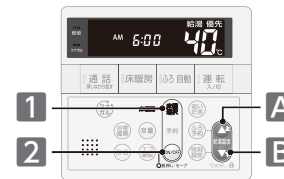

1 ふたを開け**床面選択**を押す



床暖房の床面番号が点滅し、温度レベルを表示します。

床面選択を押すたびに床面番号が変わります。



※床面数(最大床面数3)により表示される床面番号が変わります。

トップ画面

必要に応じて温度レベルの設定をする

※温度レベルの設定は表示が点滅している間に行います。

温度レベルの変更



※温度レベルは、床暖房セーブモードが「入」のとき:1(低)～4(高)の4段階「切」のとき:1(低)～9(高)の9段階で設定できます。
 ※工場出荷時は「4」に設定されています。

2 ON/OFFを押す



床暖房を始めます
 床暖房ランプ[緑]と燃烧ランプ[赤]が点灯します。

停止する

P.37の**すべて停止する**または**個別に停止する**を行う

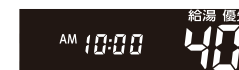

床暖房を終わります
 床暖房が消えます。
 機器が燃焼していた場合は、燃烧ランプ[赤]も消えます。

★メモ

- 設定した内容は、次回変更するまで記憶されます。
- 温度レベルの変更のみをする場合、「**床面選択**」ボタンを数回押すもしくは「10秒間操作を行わない」と操作を終了します。
- 床暖房セーブモード「入」の状態、温度レベルを「5」以上に設定しようとするとき「ピピピッ」と受け付け禁止音が鳴ります。
- 床暖房セーブモードが「切」の状態、温度レベルを「5」以上に設定中は、床暖房セーブモードを「入」に切り替えると温度レベルが「4」に変更されます。また、温度レベルが「4」以下の場合は、床暖房セーブモードの「切」/「入」を切り替えても、温度レベルの設定は変わりません。
- 床暖房リモコンに接続された床暖房は、台所リモコンでの操作はできません。
- 全床面選択での温度レベル変更はできません。

暖房運転をする / 床面を選んで床暖房運転をする

暖房運転をする

■床暖房予約運転をする

床暖房の予約をします。(238-T454型～T459型)
リモコンの**運転**ボタンの「入」/「切」に関係なく設定できます。
現在時刻の設定がされていない場合は床暖房の予約ができません。
※リモコンのイラストは3か所の床面が接続されている場合で説明します。

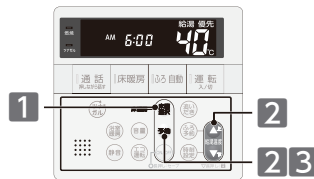

1 ふたを開け**床面**で予約したい床面番号を選択する



床暖房の床面番号が点滅し、温度レベルを表示します。

2 **予約** を2秒長押しする



変更する場合は、上下ボタンで入力してください

① 設定時にはAM(午前)/PM(午後)に注意してください。

▲は時刻が進みます。
▼は時刻が戻ります。

▲▼で時刻を設定する

予約 を押すたびに設定項目が切り替わります。時刻の変更は▲▼で行います。



※予約時刻は、時刻表示が点滅している間に、設定してください。(10分刻みで設定できます)
※予約1終了画面で、リモコン操作を10秒間行わないと、予約を確定します。
※予約2終了画面で、**予約** ボタンを押すまたはリモコン操作を10秒間行わないと、予約を確定します。



セットされました

3 **予約** を押す



床暖房、予約されました

※床面番号が点滅している間は、温度レベルの変更ができます。



- 現在時刻の設定がされていない場合には、床暖房の予約運転が利用できません。操作をしようとしてボタンを押すと、「ピピピッ」と受け付け禁止音が鳴ります。必ず現在時刻を設定してください。
- 予約時刻の初回は「-:-:」を表示しますが、次回からは前回設定した時刻を示します。
- 床暖房予約は、1つの床面に対して、2つの予約をすることができます。
- 全床面選択での床暖房予約・予約解除はできません。操作をすると「ピピピッ」と受け付け禁止音が鳴ります。1面ずつ予約または解除をしてください。
- 予約時刻を消去するには「-:-:」で設定します。「-:-:」はPM11:50とAM12:00の間で表示されます。登録した予約時刻は、次回変更するまで記憶しています。
- 既に予約済みの時刻を変更したい場合は、上記と同じ操作で予約時刻を変更してください。
- 無線LAN機能をお使いの場合、台所リモコンで操作できる床面のみ、スマートフォンアプリの床暖房予約と連動しています。
- 暖房の予約を「入」にすると、停電などで現在時刻が「-:-:」になったら予約解除をしたりしなければ、毎日同じ時刻に自動で暖房を行います。

暖房運転をする

予約を解除

ふたを開け予約を解除する

床面番号を**床面**で選択し、

予約 を押す

すでに予約運転が始まっていて、床暖房を止めたいときは、すべて停止する(→P.37)または個別に停止する(→P.37)の操作を行ってください。



床暖房予約解除されました

☑が消えます。

□床暖房予約開始・終了時刻の登録例

床暖房予約は開始・終了時刻はもちろんのこと、開始時刻のみ、終了時刻のみの登録もできます。

《開始時刻・終了時刻の予約をする場合》…入/切タイマーとして利用



お目覚め前に自動で床暖房開始



お出かけの頃に自動で床暖房停止

《開始時刻のみ予約をする場合》…入タイマーとして利用

終了時刻を「-:-:」に合わせてください。



お目覚め前に自動で床暖房開始



お出かけの頃に手動で床暖房停止

《終了時刻のみ予約をする場合》…切タイマーとして利用

開始時刻を「-:-:」に合わせてください。



お好きな時間に手動で床暖房開始



おやすみの頃に自動で床暖房停止

□予約運転の活用法

床面別で別々に利用したり、同時に利用したりすることができます。

《朝と夜で使い分ける》

【例1】

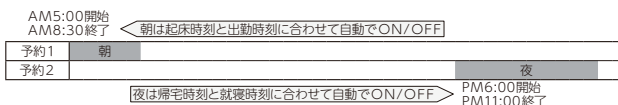

【例2】

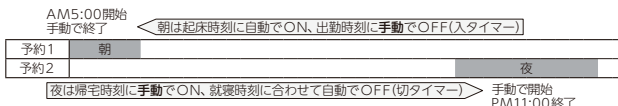

●【例2】のように予約したとき、予約1の床暖房運転を手動でOFFにしなかった場合は、予約2の終了時刻まで、床暖房運転を続けます。

暖房運転をする

■床暖房の制御方法を切り替える

このリモコンには2つの制御方法を搭載しています。(238-T454型～T459型)
初期設定では、近年の住宅性能に合わせた制御方法を採用しています。お使いの機種によっては、設定できません。

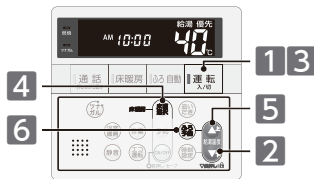

まずは確認

◎燃焼ランプは消灯していますか？

※**1**の操作でリモコンを「切」にするため、操作途中で燃焼および運転が停止します。
使用状況をご確認のうえ、設定を行ってください。

◎床暖房運転は「切」になっていますか？

※床暖房運転が「入」の場合、設定を行うことができません。

1 **1** 運転
入/切 を「入」にする



2 ふたを開け給湯温度 **2** を “ピッ” と鳴るまで3秒以上長押しする



1 を表示します。

3 **1** 運転
入/切 を「切」にする



4 **床暖房** を3秒以上長押しする



Lo: 温度制御は低い設定です。
(工場出荷時)
Hi: 温度制御は高い設定です。

5 **給湯温度** を押して状態を切り替える



6 **ふろ予約** を押す



1 セットされました

暖房運転をする

■ミストサウナ準備完了お知らせ機能

ミストサウナ入浴の準備完了を台所リモコンからお知らせします。

リモコンの操作はありません

まずは確認

1. システムに対応した給湯暖房機、およびミストサウナ付き浴室暖房乾燥機が接続されていますか？
2. ミストサウナ付き浴室暖房乾燥機のリモコンで、ミストサウナ準備完了をお知らせする機能が「お知らせする」に設定されていますか？

ミストサウナ完了

浴室が暖まりミストサウナ入浴の準備が完了すると、**1** ミストサウナの準備ができました

メモ

- ミストサウナ準備完了お知らせ機能は、このシステムに対応した給湯暖房機およびミストサウナ機能付浴室暖房乾燥機が接続されている場合のみ、ご利用が可能です。
- ミストサウナ準備完了をお知らせするかどうかは、ミストサウナ機能付浴室暖房乾燥機のリモコンで設定できます。操作方法については、ミストサウナ機能付浴室暖房乾燥機付属の取扱説明書をご覧ください。

暖房運転をする

■浴室をあたためる(浴室暖房・ミストサウナ)

浴室暖房乾燥機の暖房やミストサウナの運転/停止をします。(238-T454型～T459型)
リモコンの運転ボタンの「入」/「切」に関係なく利用できます。





□浴室暖房とミストサウナを切り替える

システムに対応した熱源機では、浴室暖房ボタンでミストサウナの運転ができるように切り替えることができます。リモコンの運転ボタンの「入」/「切」に関係なく設定できます。

1 ふたを開け  を3秒以上長押しする



 : 浴室暖房(工場出荷時)
 : ミストサウナ

2  を押して状態を切り替える



3  を押す



セットされました
※浴室暖房ボタンを押さなくても、約30秒押し操作がないと設定が完了します。



- システムに対応した給湯暖房機とミストサウナ付き浴室暖房乾燥機を取り付けている場合に、ご利用できます。
- 変更した内容は、次回変更するまで記憶されます。

暖房運転をする

□浴室暖房運転をする

リモコンの運転ボタンの「入」/「切」に関係なく操作できます。

1 ふたを開け  を押す



浴室暖房を始めます
浴室暖房を表示します。
機器の燃焼中は燃焼ランプ[赤]が点灯します。

停止する

ふたを開け  を押す



浴室暖房を終わります
浴室暖房が消えます。
機器が燃焼していた場合は、燃焼ランプ[赤]も消えます。

□ミストサウナ運転をする

リモコンの運転ボタンの「入」/「切」に関係なく操作できます。

1 ふたを開け  を押す



浴室暖房がゆっくりな点滅で表示します。
機器の燃焼中は燃焼ランプ[赤]が点灯します。

ミストサウナの準備ができると
“ミストサウナの準備ができました”
とお知らせします。

停止する

ふたを開け  を押す



浴室暖房が消えます。
機器が燃焼していた場合は、燃焼ランプ[赤]も消えます。



- システムに対応した浴室暖房乾燥機が取り付けられている場合に、ご利用できます。浴室暖房乾燥機によっては、台所リモコンでミストサウナの運転操作をすることができず、お知らせをする(→P.42)だけの場合もあります。
- リモコンの燃焼ランプ[赤]は、リモコンの運転ボタンの「入」/「切」に関係なく、浴室暖房乾燥機の運転状態により点灯および消灯をします。
- 浴室暖房乾燥機に付属のリモコンで浴室暖房運転またはミストサウナ運転を行っているときに浴室暖房ボタンを押すと、浴室暖房乾燥機の運転が止まります。また、暖房またはミストサウナ以外の運転を行っているときに浴室暖房ボタンを押すと浴室暖房運転またはミストサウナ運転に切り替わります。
- 浴室暖房乾燥機の運転方法・温度調節の方法については、浴室暖房乾燥機に付属の取扱説明書をご覧ください。

暖房運転をする / 浴室をあたためる / 浴室暖房・ミストサウナ

暖房運転をする

■暖房時の運転音を小さくする

暖房運転時に給湯暖房機の運転音を小さくします。リモコンの運転ボタンの「入」/「切」に関係なく利用できます。

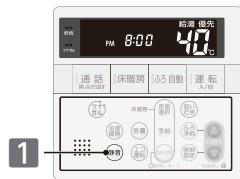

1 ふたを開け **静音** を押す



暖房静音セットされました
静音を表示します。

解除する

ふたを開け **静音** を押す

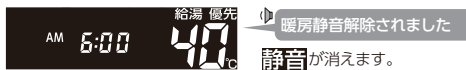

暖房静音解除されました
静音が消えます。

★ポイント

- 暖房静音は、暖房運転音を通常より静かにする機能です。この際、暖房能力は少し低下します。
- 変更した内容は、次回変更するまで記憶されます。
- リモコンの運転ボタンを「切」にしても設定は解除されません。運転ボタンを「切」にすると静音の表示が残りますが、約5分経過すると、静音の表示は消えます。(暖房運転時には静音を表示します)
- 暖房静音運転中に追いつき運転やふろ自動運転を行うと暖房能力が上がるので、暖房運転音が静かにならない場合がありますが、異常ではありません。

キッチンタイマー

■キッチンタイマーを使う

台所リモコンや増設リモコンをキッチンタイマーとして使用します。

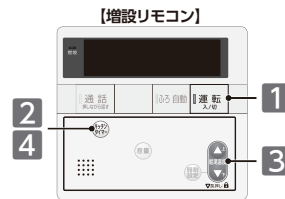
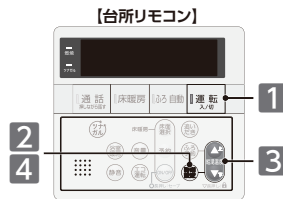

1 **運転** を「入」にする

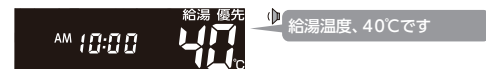

給湯温度、40℃です

【台所リモコンの場合】

2 ふたを開け **時刻設定** を3秒以上長押しする



上下ボタンで入力してください
※2回目以降は前回設定したタイマー時間を表示します。

【増設リモコンの場合】

ふたを開け **タイマー** を押す

3 **給湯温度** でタイマー時間を設定する



※キッチンタイマーは30秒単位で最大60分まで設定できます。
※図は3分00秒を表します。

【台所リモコンの場合】

4 **時刻設定** を押す



タイマー時間が点滅から点灯に変わり、カウントダウンを始めます。
※カウントダウンは1秒刻みで表示します。
カウントダウンが終了するとチャイムでお知らせします。

【増設リモコンの場合】

タイマー を押す

※ボタンを押さなくても、タイマー時間変更後約5秒経過すると開始音を鳴らし、カウントダウンを始めます。

タイマー停止

【台所リモコンの場合】

ふたを開け **時刻設定** を押す



現在時刻を表示します。

【増設リモコンの場合】

ふたを開け **タイマー** を押す

★ポイント

- 変更した内容は、次回変更するまで記憶されます。
- 2回目以降、タイマー時間設定時に、タイマー時間を変更しないまましばらくたつと開始音を鳴らし、カウントダウンを始めます。
- 音量を **音量** に設定していると、音声・開始音・終了音は流れません。

エコ機能

■エコ運転機能を利用する

エコ運転機能を使って簡単プッシュ節約をします。

エコ運転機能とは

- エコ出湯・エコ保温・エコアラームの3つの機能をいいます。
- 1. エコ出湯**
およそ5ℓ/分の出湯量るとき、低温(32℃)のお湯になります。
 - 2. エコ保温**
ふる自動運転の保温中、ふる温度を保つための追いだし間隔を長くします。
 - 3. エコアラーム**
10分以上お湯を出し続けていると、音でお知らせします。
※出荷時のエコ設定はすべて「切」になっています。エコ運転機能を「入」にするだけで、エコ運転機能を利用できます。

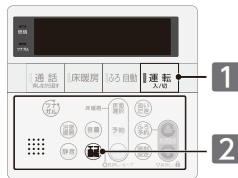

□エコ運転機能を「入」にする

1 「運転」を「入」にする

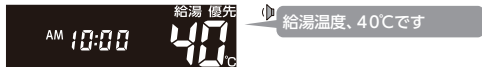

2 ふたを開け「エコ運転」を押す



「切」にする 1 ~ 2 の操作をする

ECOが消えます。

お知らせ

- エコ出湯を利用するには、台所リモコンが優先を持っている必要があります。必ず台所リモコンを優先にしてください。
- 給湯温度を48℃以上に設定している場合には、エコ出湯の機能がはたらかません。
- エコ保温を設定している場合は、保温中のたし湯(全自動タイプのみ)は行いませんので、お湯の汲み出しなどで、循環口が湯面から出ないようにしてください。アラームが表示される場合があります。

お願い

- サーモスタート式混合水栓でエコ出湯を利用した場合、夏場など水温が高くなると湯温が安定しない場合があります。このような場合は、給湯栓を開いて出湯量を多くしてください。
- 夏場など水温が高い場合、エコ出湯中でもお湯の温度がリモコンの温度表示よりも高く(熱く)なることがありますので、必要に応じて水を混ぜ、湯温を確認してからお使いください。

※メモ

- エコ出湯中は、給湯温度の変更はできません。給湯温度ボタンを押すと「ビビッ」と受け付け禁止音が鳴ります。
- サーモスタート式混合水栓やシングルレバー式混合水栓をお使いの場合、エコ出湯の機能がはたらか、湯温がぬるく(冷たく)なる場合があります。
- エコ出湯中に湯量がおおよそ7ℓ/分を超えると通常の給湯温度で出湯します。また、通常の給湯温度で出湯中に湯量がおおよそ5ℓ/分を下回るとエコ出湯になります。
- エコアラームが鳴った場合は、お湯を止めるかリモコンの操作をすることで解除されます。
- エコアラームのお知らせ音は、リモコンの音量を「0」に設定していると流れません。(→P.49)

エコ機能

□エコ設定を変更する

1 「運転」を「入」にする

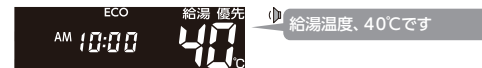

2 ふたを開け「エコ運転」を3秒以上長押しする



「エコ運転」を押すたびに番号が切り替わります



※エコ運転ボタンを3回押すと変更画面を終了します。

3 「給湯温度」を押して状態を切り替える



※すべてOFFにするとECOが消えます。

番号	エコ運転	状態	エコ運転「ON」内容
1	エコ出湯	ON/OFF	台所リモコンに優先(→P.14)があるとき、利用が可能です。およそ5ℓ/分の出湯量で使用すると、低温(32℃)で出湯します。エコ出湯中は点滅で給湯温度を表示します。
2	エコ保温	ON/OFF	保温時のおふる沸かしの間隔を通常の倍の時間で行います。また、全自動タイプの機器であっても、保温中のたし湯は行いません。
3	エコアラーム	ON/OFF	定流量で10分以上出湯し続けた場合に音でお知らせします。音は解除されるまで、1分毎にお知らせします。音はリモコンのボタンを押すと解除します。(呼び出しボタン/通話ボタンを押すと音の解除とともに、動作も行います)

※メモ

- 設定した内容は、次回変更するまで記憶されます。
- エコ機能をすべて「OFF」にするとエコ運転は「切」になります。(ECOが消えます)

リモコンの設定でできること

■音量を変更する

音量を変更します。音量はリモコン(浴室・台所・増設)別に変更できます。

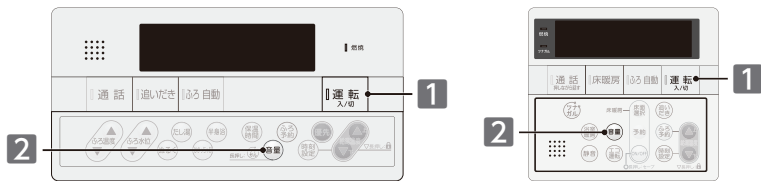

1 「運転」を「入」にする



2 ふたを開け(音量)を押す



音量ボタンを押すたびに以下のように音量が変わります。



音量変更後、約10秒経過すると、設定を完了します。

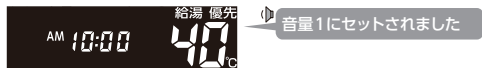

音量の目安

2:工場出荷時

音量	音声の大きさ	リモコン操作音	警告音声・呼び出し音声 入浴お知らせ機能メロディー	音声ガイド	
				音量選択時	設定完了時
3	大	大	大	音量3です	音量3にセットされました
2	中	中	中	音量2です	音量2にセットされました
1	小	小	中	音量1です	音量1にセットされました
0	無音声	小	中	音声を消します	(音声ガイドはありません)
-	無音声	無音	中	音を消します	(音声ガイドはありません)

リモコンの設定でできること

■リモコンの省電力機能の設定を変更する

5分以上お湯の使用やリモコン操作がないと、リモコンの画面表示を消して電力の節約をします。



□省電力機能の解除

省電力を解除するには、浴室リモコンで次の操作を行ってください。(台所・増設リモコンも同時に設定されます)

1 「運転」を「入」にする



2 ふたを開け(音量)と(ふろ予約)を5秒以上長押しする



設定を戻す

1~2の操作をする



省電力待機中に画面を表示させるには

各ボタンを押すと表示します

！お知らせ

右図のボタンは、押すと画面が表示されると同時に、動作を開始します。

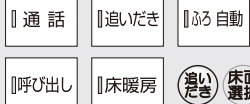

リモコン操作をしなくてもこんな場合は表示します

- ・お湯を使用しているとき
- ・給湯温度が50°C以上に設定されているとき
- ・ふろ自動運転中(保温/ふろ予約を含む)
- ・暖房燃焼中(凍結予防を含む)
- ・入浴お知らせ機能を使用しているとき

お願い

- 省電力待機中に給湯栓やシャワーからお湯を出すとリモコンの画面が表示します。ご使用前にリモコンの表示や手のひらでお湯の温度を確認してください。

✕メモ

- 変更した内容は、次回変更するまで記憶されます。
- 台所・増設リモコンの省電力待機中に、浴室リモコンの呼び出しボタンが押されたときは、台所・増設リモコンは画面の表示をしないまま“お風呂で呼んでいます”と音声のみが流れます。

リモコンの設定でできること

メモ

■リモコンの操作を制限する(チャイルドロック)

お子さまなどによるリモコンの誤操作防止のため、運転[切]・通話・呼び出しボタン以外の操作を受け付けないようにします。チャイルドロックはリモコン(浴室・台所・増設)別に設定できます。

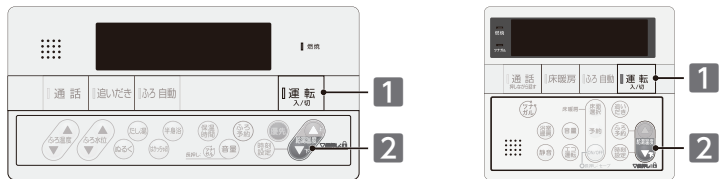

1 「運転 入/切」を「入」にする

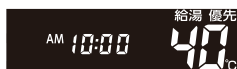

2 ふたを開け給湯温度▼を“ピッ”と鳴るまで3秒以上長押しする



🔒を表示します。

※台所・増設リモコンの場合、浴室リモコンに優先があるときに▼を押すと“ビビビッ”と受け付け禁止音が鳴りますが、そのまま押し続けてください。

運転[切]、通話・呼び出しボタンの操作、燃焼動作の停止、床暖房の制御方法の切り替え、チャイルドロックの解除以外は受け付けません。

解除する

※運転ボタンの「入」/「切」に関係なく解除できます。

ふたを開け給湯温度▼を“ポッ”と鳴るまで3秒以上長押しする



🔒が消えます。

メモ

- 変更した内容は、次回変更するまで記憶されます。
- チャイルドロックは、運転ボタンを「切」にしても解除されません。
- チャイルドロック中は運転ボタンが「切」のままでも通話・呼び出し機能を使用できます。(→P.33~35)
- チャイルドロックの設定は連動していません。それぞれのリモコン(浴室・台所・増設)で設定を行います。

無線LAN機能を利用する

無線LAN機能は、以下の内容に同意したうえでご利用ください

リモコンを無線LANルータに接続すると、機器の稼働状況や機器が計測したエネルギーデータなどをサーバへ自動的に送信します。
これらの情報は給湯器の運転状況の見守りや、商品、サービスの開発・改良などの目的で使用されます。

無線LANルータに接続してできること

台所リモコンを無線LANルータに接続すると、インターネットを利用した便利なサービスがご利用いただけます。ご利用にはお客さまによる設定が必要です。この取扱説明書では、リモコンと無線LANルータ、リモコンとスマートフォンの接続設定を説明しています。

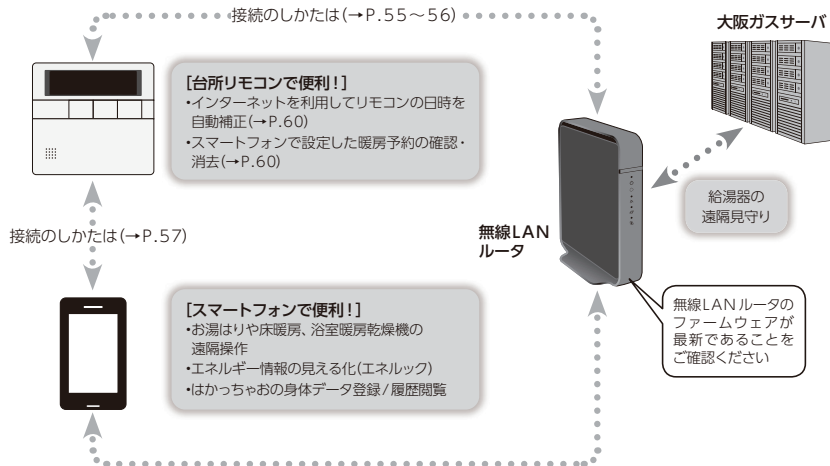

使用できる無線LANルータについて

※モバイルルータやテザリングではご利用いただけません。

【必須】 IEEE802.11bまたはg,n(nは2.4GHz帯のみ)に対応していること。

◆(b)(g)(n)などと表記されている場合もあります

◆無線LANルータの本体(側面や底面)に貼付されているシールや、パッケージの表示で確認できます。詳しくは、無線LANルータの取扱説明書をご確認ください。

【必須】 WPA2もしくはWPAの暗号化方式に対応していること。(WEPには対応していません)

【推奨】 自動接続用のプッシュボタンがあること。(設定が簡単になります)

◆プッシュボタンには次のような名称があります。 WPS/AOSS2またはAOSS/らくらく無線スタート

無線LAN通信に関する注意

このリモコンの使用周波数帯(2.4GHz)では、電子レンジなどの産業・科学・医療用機器のほか工場の製造ラインなどで使用されている移動体識別用の構内無線局(免許を要する無線局)、特定小電力無線局(免許を要しない無線局)、アマチュア無線局(免許を要する無線局)が運用されています。

- ◆このリモコンを使用する前に、近くで移動体識別用の構内無線局、特定小電力無線局、アマチュア無線局が運用されていないことを確認してください。
- ◆万が一、このリモコンから移動体識別用の構内無線局に対して有害な電波干渉が発生した場合は、無線LAN機能を「OFF」にし、お買い上げの販売店または、もよりの大阪ガスにお問い合わせください。
- ◆その他、このリモコンから移動体識別用の特定小電力無線局かアマチュア無線局に対して有害な電波干渉の事例が発生した場合は、お買い上げの販売店または、もよりの大阪ガスにお問い合わせください。

無線LAN機能を利用する



注意

- 遠隔操作を行う際は、事前に機器やその周辺状況や在宅している同居人などの状態を確認し、安全であることを十分確かめてから操作する
- 事前に他の人が設定したタイマー予約など、設定状況を十分把握しておく。
- 床暖房の設置してある部屋や浴室、またはその周辺に人がいることがわかったときは、事前に宅外から運転や停止をすることを知らせる。
- ふる自動をされる場合は、おふろの栓が閉まっていることを事前に確認しておく。
- 通信状況によっては、スマートフォンで操作した内容がガス機器に反映されないことがあります。



お知らせ

- サービスのご利用には常時接続のインターネット環境が必要となります。
- インターネット環境・無線LAN環境・スマートフォンはお客さまでご準備ください。
- スマートフォン・リモコンの無線LAN接続設定はお客さまにて実施ください。
- お使いの無線LANルータ・スマートフォン・通信環境によってはご利用できない場合があります。
- 台所リモコンが大阪ガスサーバと通信するため、インターネットの通信費がかかります。
- インターネット・スマートフォンのご利用にかかわる料金は、お客さまご自身でお支払いください。
- 宅外からガス機器の遠隔操作をする場合、ガス機器の操作が反映されるまで最大10分程度時間がかかることがあります。(宅内からのガス機器の遠隔操作は即時反映されます)
- スマートフォンなどから床暖房専用リモコンを操作するためには、2001年9月以降発売のインテリジェント通信対応の床暖房リモコンが設置されている必要があります。
- 既存の床暖房については、スマートフォンから操作できない場合があります。
- スマートフォンなどから浴室暖房乾燥機を操作するためには、2021年10月以降発売のインテリジェント通信対応の浴室暖房乾燥機が設置されている必要があります。
- 既存の浴室暖房乾燥機については、スマートフォンから操作できない場合があります。
- ガス機器にエラーが発生している場合は、スマートフォンで操作した内容がガス機器に反映されないことがあります。
- 無線LAN機能に関するソフトウェアを大阪ガスサーバから自動的にダウンロードし、更新する場合があります。
- 停電などで時刻や日付が消えてしまった時間のデータは、大阪ガスサーバに記録できません。
- サービス内容などは予告なく変更することがあります。

無線LANルータ使用時のセキュリティに関する注意

無線LANルータをお使いになる前に、無線LANルータのセキュリティに関する設定を[WPA/WPA2][WPA2][WPA]の暗号化方式に設定してください。これら以外のセキュリティ設定を行うと、リモコンと無線LANルータが接続できません。
また、無線LANルータのセキュリティに関する設定を行っていない場合、以下のようなセキュリティ問題が発生する可能性があります。

- 悪意ある第三者が、無断で個人のネットワークへアクセスし、
 - ◆個人情報や機密情報を取り出す(情報漏えい)
 - ◆特定の人物になりすまして通信し、不正な情報を流す(なりすまし)
 - ◆傍受した通信内容を書き替えて発信する(改ざん)
 - ◆コンピュータウイルスなどを流し、データやシステムを破壊する(破壊)などの行為をされてしまう。

本件のために生じた損害について、当社に責めのある場合を除き、当社は一切の責任を負い兼ねますのであらかじめご了承ください。

電波法に関する注意

このリモコンは、電波法に基づく特定小電力無線機器として、技術基準適合証明を受けています。従って、このリモコンを使用するときに無線局の許可は必要ありません。

- ◆分解・改造をしないでください。分解・改造は法律で禁止されています。
- ◆このリモコンは、電波法に基づく小電力データ通信システムの無線局として、工事設計認証を受けた無線設備を内蔵しています。
- ◆このリモコンは日本国外での電波法には準じていません。日本国内でお使いください。

無線LAN機能を利用する

無線LANルータとリモコンを接続する

給湯器の遠隔見守りサービスやスマートフォンアプリをご利用いただくため、リモコンと無線LANルータの接続が必要です。運転ボタンの「入」/「切」に関係なく接続できます。

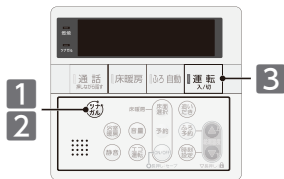

まずは確認

- 無線LANルータに自動接続用のプッシュボタンがありますか？
(自動接続用のプッシュボタンの有無により設定の手順が異なります)
自動接続用のプッシュボタンには次のような名称があります。
WPS/AOSS2またはAOSS/らくらく無線スタート
- 無線LANルータは正しく動作していますか？インターネットに接続されていますか？
詳細は無線LANルータの取扱説明書をご覧ください。
- WPAもしくはWPA2の暗号化方式が利用可能になっていますか？
詳細は無線LANルータの取扱説明書をご覧ください。
- 無線LANルータのSSIDやパスワードに使用できない文字が設定されていませんか？
リモコンがSSIDで認識できる文字は半角英数字記号(!%&'()*+,-./:;<=>@[^_`{|}~)です。
パスワード(暗号化キー)で認識できる文字は半角英数字記号(!#\$%&'()*+,-./:;<=>@[^_`{|}~)です。
- 無線LANルータまたはリモコン付近に、電波を妨害するものはありませんか？
電子レンジ動作中は通信できない場合があります。
- リモコンと無線LANルータの距離が離れていませんか？
無線LANルータが押入れの中や、リモコンと違う階に設置されている場合、接続できない可能性があります。
接続時にはリモコンと無線LANルータを近づけてみてください。
- リモコンの無線LAN機能がONになっていますか？ (→P.59)

1 ふたを開け(ツナガル)を3秒以上長押しする



簡単接続 がゆっくり点滅表示します。

無線LANルータに自動接続用のプッシュボタンがある場合



2分以内に接続する無線LANルータの自動接続用のプッシュボタンを押す
接続確認は3(→P.56)へ進む

無線LANルータに自動接続用のプッシュボタンがない・わからない場合



2の手動接続をする(→P.56)に進む
※スマートフォンを使用して接続します。スマートフォンをお持ちでない場合、手動接続の操作ができません。

スマホ

- 無線LANルータの機種によって操作が異なる場合があります。詳しくは無線LANルータの取扱説明書をご覧ください。
- 無線LANルータがインターネットに接続されていない場合、リモコンとの接続ができません。
- 無線LANルータの機種や電波環境によっては、接続に1分以上かかることがあります。
- 無線LANルータ接続操作中にリモコンの運転ボタンを押すと、接続動作を停止します。
- 無線LANルータとリモコンが接続できている状態で、「ツナガルスイッチ」を3秒以上長押ししないでください。
間違っても長押しした場合、運転ボタンを押してください。一次的に無線LANルータとの接続が途切れますが、約2分経過すると自動で接続し直します。(運転ボタンを押さない場合でも、約4分経過すると自動で接続し直します)

無線LAN機能を利用する

2 手動接続をする

スマートフォンを使用して、リモコンの無線通信モジュール(通信装置)に無線LANルータの情報を登録し、リモコンと無線LANルータを接続します。

簡単接続が点滅している間に「ツナガル」を2秒以上長押しする



手動接続 がゆっくり点滅表示します。接続操作は点滅している間(点滅開始から約10分間)で完了してください。

① スマートフォンの設定→Wi-Fiを表示する
利用可能なネットワークの中からGasAP_で始まるアドレスを選択し、パスワードを入力する

スマートフォンの画面で説明します



パスワード: gas015091

② スマートフォンで右記のQRコードを読み込むか、スマートフォンのブラウザを起動し、URLに192.168.5.1を入力する
ユーザー名・パスワードを入力してログインする

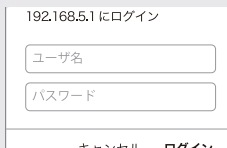

ユーザー名: admin
パスワード: password
※「QRコード」は株式会社デンソーウェーブの登録商標です。

③ 無線LANルータのSSID/パスワード(暗号化キー)を入力する

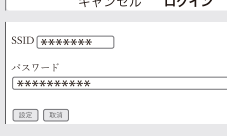

入力後、設定をタップすると無線LANルータとの接続が始めます。

接続操作時間(約10分間)が過ぎてしまうと、手動接続失敗になります。

3 接続成功

接続が成功するとWi-Fi表示を確認後「運転」を押す

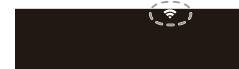

チャイムが鳴りWi-Fiのみが表示し続けます。

開始時の画面に戻ります。
例)運転ボタン「入」で始めた場合
接続成功後は、リモコンの画面に接続状態を表示します。



が点滅や消灯した場合は、故障かな?と思ったら(→P.69)をご確認ください。

接続失敗

簡単接続が失敗すると

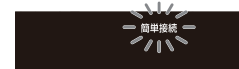

「ピピピッ」と鳴り、簡単接続が点滅します。

手動接続が失敗すると



「ピピピッ」と鳴り、手動接続が点滅します。
運転ボタンを押すと操作を停止し、接続開始前の画面に戻ります。

お願い

- 簡単接続が失敗した場合、「まずは確認」(→P.55)の内容を再度ご確認ください。もう一度簡単接続をお試しください。それでも接続できない場合、手動接続をお試しください。
- 手動接続が失敗した場合、SSID、パスワード(暗号化キー)が正しいかを確認してください。また、電波環境によっては、つながらない場合もあります。
- 再度接続操作を行う場合は、しばらく時間を置いてからお試しください。それでもつながらない場合は大阪ガスクラウドコールへお問い合わせください。
- スマートフォンの操作は機種により異なります。ご不明な場合は各電話会社へお問い合わせください。

無線LAN機能を利用する/無線LANルータとリモコンを接続する

無線LAN機能を利用する

■スマートフォンとリモコンを接続する

スマートフォンアプリを利用するために、リモコンとスマートフォンの接続が必要です。運転ボタンの「入」/「切」に関係なく接続できます。(増設リモコンではご利用いただけません)

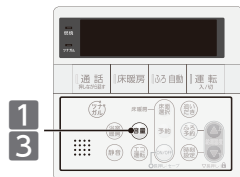

まずは確認

- 無線LAN ルータまたはリモコン付近に、電波を妨害するものありませんか？
電子レンジ動作中は通信できない場合があります。
- リモコンの画面にWi-Fiアイコンが点灯していますか？
無線LANルータとリモコンが接続されていない場合(→P.55~56)無線LAN機能がOFFになっている場合(→P.59)は表示しません。
- スマートフォンとリモコンが同一のSSIDに接続されていますか？
- アプリをスマートフォンへインストールされていますか？
スマートフォンアプリのインストール方法、機能については以下のURLをご覧ください。
<https://og-manual.jp/hotwaterapp20/ttop/>



1 ふたを開け(音量)を3秒以上長押しする



2 スマートフォンアプリを操作し「接続開始」を実行する

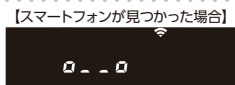

3 [スマートフォンが見つかった場合]承認のため180秒以内に(音量)を押す



接続中は1秒ごとに切り替わり表示します。

「ビビッ」と鳴ります。

※スマートフォンが見つかっても、180秒以内に(音量)が押されない、【スマートフォンが見つからなかった場合】の画面を表示します。

※「ビビッ」と鳴って10秒以内に(音量)を押す、または10秒以上放置した場合、開始時の画面に戻ります。

接続が成功するとスマートフォンからお湯はりや床暖房の遠隔操作が可能です
宅外から操作する場合は「宅外からの操作のON/OFF」(→P.59)をONにしてください。



- スマートフォン接続操作中にリモコンの運転ボタンを押すと、接続動作を停止します。
- 台所リモコンでチャイムが鳴り接続操作を終了しても、スマートフォンのアプリの設定に失敗することがあります。スマートフォンアプリに「接続完了」の画面が表示されているか、ご確認ください。
- スマートフォンは最大10台まで接続が可能です。ただし、複数台のスマートフォンから同時に操作を行う場合、通信環境によってはアプリの動作が不安定になる場合があります。
- スマートフォンの接続台数が10台のとき、新規にスマートフォンを接続したい場合は、スマートフォンアプリから不要なスマートフォンの解除操作をしていただくか、台所リモコンでスマートフォンの接続全解除(→P.59)を行ってから、新規に接続してください。

無線LAN機能を利用する

■ツナガルスイッチを利用する

スマートフォンのアプリであらかじめ設定した機能を、浴室・台所リモコンの「ツナガルスイッチ」でかんたんにご利用いただけます。様々なサービスを受けたり、スマートフォンに通知を送ったりすることができます。

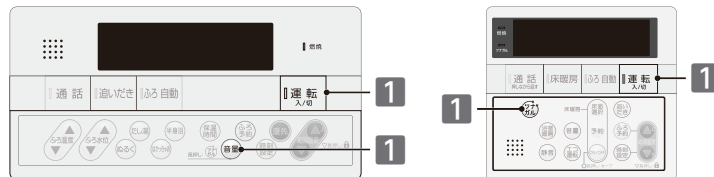

まずは確認

- 台所リモコンの画面にWi-Fiアイコンが表示されていますか？
浴室リモコンで「ツナガルスイッチ」を使用する場合も、ネットワークへの接続が必要です。
- スマートフォンアプリで機能の設定をしていますか？
設定をしていないと、「ツナガルスイッチ」は使用できません。
「ツナガルスイッチ」の使い方については以下のURLをご覧ください。
<https://og-manual.jp/hotwaterapp20/t22/tsunagaru/>



【台所リモコンの場合】

1 [運転] を「入」にし、ふたを開け(音量)を押す



ツナガルランプ[緑]が点灯します。
成功: ツナガルランプが消灯し、チャイムでお知らせします。
失敗: ツナガルランプが5秒間点滅し、受け付け禁止音「ビビッ」が鳴ります。
※再度行う場合は、必ず確認の項目を確認してください。

【浴室リモコンの場合】

1 [運転] を「入」にし、ふたを開け(音量)を3秒以上長押しする

※通信が終了すると成功または失敗の画面を表示します。
失敗した場合は、再度接続を試みてください。



時刻表示(分の位)が以下のように点灯します。

成功: 現在時刻を表示し、チャイムでお知らせします。
失敗: []のまま約5秒間点滅し、受け付け禁止音「ビビッ」が鳴り、現在時刻表示に戻ります。

お願い

- 浴室リモコンで「ツナガルスイッチ」を使用する場合も、インターネットへの接続が必要です。浴室リモコンで何度も送信に失敗する場合は、台所リモコンで通信状況を確認してください。
- 「ツナガルスイッチ」の送信中に、再度「ツナガルスイッチ」を押しても大阪ガスサーバへの送信を停止することはできません。押すと「ビビッ」と受け付け禁止音が鳴ります。
- 無線LANルータとリモコンが接続できている状態で、「ツナガルスイッチ」を3秒以上長押ししないでください。間違えて長押しした場合、運転ボタンを押してください。一次的に無線LANルータとの接続が途切れますが、約2分経過すると自動で接続し直します。(運転ボタンを押さない場合でも、約4分経過すると自動で接続し直します)

無線LAN機能を利用する

無線LAN機能の設定と情報の表示

無線LANとの接続のON/OFFや宅外からのガス機器操作の設定、無線LAN機能関連の情報表示を行います。
運転ボタンの「入」/「切」に関係なく利用できます。
 (増設リモコンではご利用いただけません)

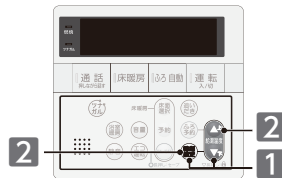

1 ふたを開け(時刻設定)と▼を3秒以上長押しする



無線LAN機能に関連するメニューの番号と現在の設定(情報)を表示します。

時刻設定で変更する

2 ▲▼を押すとメニュー番号が切り替わります



時刻設定で各メニューの設定の変更を行います

メニュー番号	設定(情報)
1	無線LAN機能のON/OFF OFFにするとリモコンの無線通信を停止します。無線機能を利用されない場合はOFFにしてください。 工場出荷時 時刻設定を押すたびに ON / OFF メニュー番号1が01では、宅内操作でもできません。また、メニュー番号2以降の表示をしません。宅外操作をするには、メニュー番号1と2を併用する必要があります。
2	宅外からの操作のON/OFF*1 スマートフォンアプリで宅外からガス機器の操作を可能にします。 工場出荷時 時刻設定を押す→ --- 切替成功で2秒後→ ON ^{※2} チャイムが鳴ります 切替失敗→ OFF 受付禁止音“ピピピッ”が鳴ります
3	スマートフォン接続台数の確認/接続全解除*3 スマートフォンの接続台数の確認や全解除をします。 工場出荷時 時刻設定を3秒長押し→ --- 【全解除するには】 全解除成功で2秒後→ 00 接続台数が0になり、チャイムが鳴ります (接続台数を表示) 全解除失敗→ 02 接続台数はそのまま、受付禁止音“ピピピッ”が鳴ります
4	ネットワーク設定の初期化*4 接続設定の情報を削除します。 工場出荷時 時刻設定を3秒長押し→ --- リセット終了→ 00 チャイムが鳴ります リセット失敗→ 02 受付禁止音“ピピピッ”が鳴ります

※1: スマートフォンアプリがしばらく使用されなかった場合、「宅外からの操作」が自動でOFFになることがあります。
 ※2: 切替前が00だった場合は01になります。
 ※3: スマートフォンの接続全解除を行うと、スマートフォンに表示される床暖房予約はすべて予約解除されます。
 ※4: お引越しの際にご利用ください。リセット後、続けて利用される場合は、再度登録が必要です。

無線LAN機能を利用する

メニュー番号	設定(情報)
	IPアドレス表示
5	左詰3桁ずつ2秒間表示し、無表示を経て2秒後繰返します 000 → 000 → 000 → 000 → 000 → 最初から繰返し
5	MACアドレス表示 左詰4桁ずつ3秒間表示し、無表示を経て2秒後繰返します 0000 → 0000 → 0000 → 0000 → 最初から繰返し
7	無線通信モジュールバージョン表示 000
	JGAコード表示(28桁: 熱源機製造番号も含まれます)
8	左詰4桁ずつ3秒間を7回(合計28桁)表示し、無表示を経て2秒後繰返します 0000 → 0000 → 0000 → 0000 → 最初から繰返し
	自動時刻補正機能 時刻を補正します
8	工場出荷時 時刻設定を押すたびに ON / OFF
	床暖房予約状況確認/消去 床暖房の予約状況の確認と全消去を行います
6	時刻設定を押すと、すべての床暖房の予約状況を2秒間ずつ表示します*6 床面番号1: 予約1(開始時刻) 床面番号1: 予約1(終了時刻) 床面番号1: 予約2(開始時刻) 床面番号1: 予約2(終了時刻) AM 6:00 11 AM 9:30 11 PM 5:30 12 PM 9:30 12 ※5 時刻設定を押すたびに 予約1 予約2 床面番号 床暖房予約が「入」になっていると、時刻設定を表示します 時刻設定を3秒長押し→ --- 全ての床暖房予約を消去します*7

※5: 床暖房が接続されていない場合、時刻設定の表示は出ません
 ※6: 台所リモコン/スマートフォンアプリから登録した暖房予約を床面番号6まで表示します。(床面番号が1までしかない場合でも床面番号は6まで表示されます)
 ※7: 一度消去した床暖房予約は元に戻せません。再度予約を行ってください。

終了する

メニュー番号1~Aの場合は、操作後、約30秒経過すると終了します
 メニュー番号bの場合は、すべての床暖房予約状況を2回表示してから約5秒経過すると終了します
運転ボタンを押しても終了できません。
 ① ふる運転や給湯を使用している場合は**運転ボタン**での終了は行わないでください。ふる運転が停止したり、給湯中のお湯が水になったりします。

リモコン

- リモコンが通信に失敗した場合、時刻設定が点滅します。故障かな?と思ったら(→P.69)をご覧ください。それでも回復しないときは、メニュー番号1で無線LAN機能のOFF→ONをお試しください。無線LAN機能を停止し、再度接続を実施します。

もしものときに

■ 停電時にお湯を使うには

停電時に非常用電源を利用して、給湯機能を使用できます。

ご利用の前にご確認ください

機器に電源プラグが付いていますか？

機器に電源プラグが付いていない場合は、非常用電源で使用できません。

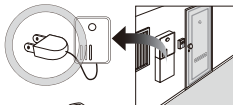

断水していませんか？（ご利用の都度確認）

断水している場合は使用できません。
マンションなどでは停電時水が使用できなくなる可能性があります。



凍結のおそれはありませんか？（ご利用の都度確認）

❗ 停電時モード中は凍結予防装置がはたらきません
気温が0℃以下になるような凍結のおそれがある場合は、機器の取扱説明書の【機器の水を抜く方法】をご覧ください。水抜き栓(1)(3)以外の水抜きを行ってください。

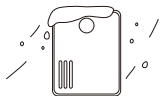

非常用電源を用意する

動作確認済み電源および、DC-AC インバータ

種類	ポータブル電源			発電機*1	DC-AC インバータ*2
メーカー	ソニー	三菱重工 エンジンシステム	JVC ケンウッド	本田技研工業	大自工業
型式	CP-S300E	ML500i	BN-RB10-C BN-RB62-C	EU9iGB	SXCD-300

※1 発電機をご利用の場合は、停電時モードを使用しなくても機器をご利用いただけます。
※2 DC-AC インバータには別途バッテリーなどの電源が必要です。接続は、インバータ付属の取扱説明書をご覧ください。
非常用電源をご使用の際は、必ず非常用電源付属の取扱説明書をご確認ください。

非常用電源でご使用される場合は、停電時モードでご使用ください。

停電時モードは、機能を給湯のみにすることで、消費電力を低減し、非常用電源の使用時間を少しでも長くすることを目的としたモードです。

お知らせ

- 停電時モード中は凍結予防装置がはたらきません。気温が0℃以下になるような凍結のおそれがある場合で、機器をご使用にならない場合は機器の取扱説明書の【機器の水を抜く方法】に従って、水抜きを行ってください。
- 非常用電源の種類によっては、容量不足により機器が停止する場合があります。機器が止まると使用中のお湯は水に変わります。お湯から水への急激な温度差にご注意ください。

お願い

- 非常用電源をお使いになる前に、必ず非常用電源に付属の取扱説明書をご確認の上、お使いください。
- 停電時モードでお使いになる場合には、1か所の給湯栓でお使いください。

※

- 停電時モードでは、運転の「入」/「切」、優先の切り替えおよび給湯温度の変更のみリモコンで操作できます。
- 間違えて停電時モードで起動してしまった場合は、**ふる予約**ボタンを5秒長押ししてください。“解除されました”と音声流れ、停電時モードを解除します。

もしものときに

■ 非常用電源を利用する

停電時モードは、給湯機能のみ使用可能にします。

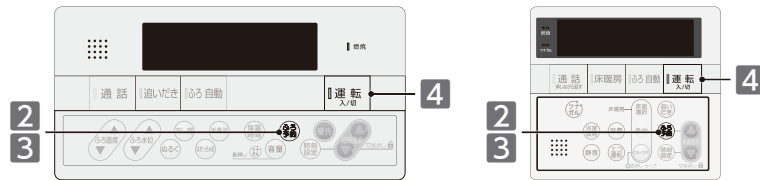

□ 停電時モードにする

1 機器の電源プラグを非常用電源に接続する

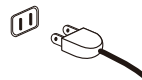

※アースが接続されている場合は、アースはそのまま外さずに、プラグのみを非常用電源に接続します。

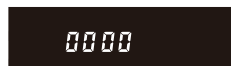

リモコンの画面上に**0**が表示されます。

2 画面が消えてから5分以内にふたを開け(ふる予約)を5秒長押しする



“ピッ”と鳴り、運転ランプが2秒おきに点滅します。

3 運転ランプの点滅から30秒以内に(ふる予約)を押す



セットされました
運転ランプの点滅が消灯に変わります。

4 「運転 入切」を「入」にする



画面に給湯温度を表示します。また、運転ランプが2秒おきに点滅します。給湯のみが使用できます。

停電から復旧したら

❶ 復電後は速やかに、停電時モードを解除してください。

電源プラグを非常用電源から抜きます
■ 機器の準備(→P.10)の5からの操作をします



現在時刻をセットしてください

※

- 上記2の操作で運転ボタンを押すと、通常モードで起動します。停電時モードにするには1からやり直してください。

★もしものときに

□冬期の凍結予防について

機器本体の凍結予防装置がはたらくと、リモコンに凍結予防中の表示をします。

- 【凍結予防装置】**
- 浴槽の水(お湯)を循環して、ふる配管の凍結を予防します。
 - 自動的に暖房運転(燃烧)し、暖房回路の凍結を予防します。
 - *リモコンの運転「切」や省電力待機中も暖房の凍結予防装置がはたらくと、凍結予防表示を表示します。

【ふる配管の凍結予防中】

【暖房回路の凍結予防中】

【浴室リモコン】

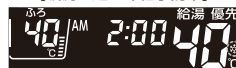
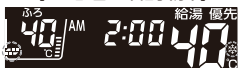

【台所リモコン】



🧼お手入れのしかた

機器本体付属の取扱説明書「点検のポイント・お手入れのしかた」も併せてご覧ください。

⚠️ 警告	<ul style="list-style-type: none"> ●リモコンを分解したりしない。誤動作や故障の原因となります。 	 分解禁止
⚠️ 注意	<ul style="list-style-type: none"> ●台所・増設リモコンは防水タイプではないので、水をかけない。リモコンの内部には電気部品が入っていますので故障の原因になります。また、浴室リモコンは防水タイプですが、故意に水をかけないでください。 ●リモコンのお手入れには、シンナー・アセトン・ベンジンなどの有機溶剤や洗剤(塩素系洗剤・酸性洗剤・アルカリ性洗剤)、みがき粉(研磨剤の入った洗剤)、メラミンスポンジやたわしなどを使用しない。リモコン本体が変色や変形することがあります。 	 禁止

リモコンのお手入れ

- 汚れは、湿ったやわらかい布で軽くふき取ってください
- それでも落ちない汚れは、台所用中性洗剤(野菜・食器洗い用)を少量含ませて、軽くふき取ってください。

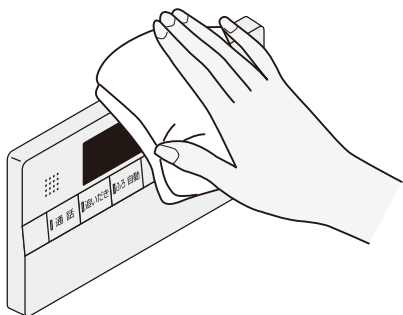

🔧知っている则便利な機能

■手動配管クリーン

追いだき配管内の残り湯を、きれいなお湯で流し出します。



1 運転 入/切 を「入」にする

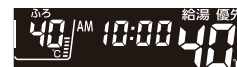

給湯温度、40°Cです

2 ふたを開け(たし湯)を5秒以上長押しする



配管クリーンを始めます

クリーンが点滅し、を表示し、燃焼ランプ[赤]が点灯します。約6ℓのお湯(ふる温度)を約1分で流し、自動停止します。

配管クリーン停止

ふたを開け(たし湯)を押す



配管クリーンを終わります

燃焼ランプ[赤]・クリーン・が消えます。

メモ

- ふる待機する(→P.67)に設定の場合、手動配管クリーン動作中に給湯・シャワーを使用すると、手動配管クリーンを待機します。給湯・シャワーを終了すると、再開します。
- 日常のお手入れとして、配管クリーンを行うと配管に湯あかがたまりにくくなりますが、配管を洗浄する機能はありません。

知っているると便利な機能

■自動配管クリーン

全自動タイプの機器にあります。ふろ自動運転終了後の排水時に自動で配管クリーンを行います。

リモコンの操作はありません

まずは確認

- ふろ自動運転でおふろを沸かしましたか？
- ふろ自動運転は終了していますか？
- ①必ずふろ自動ランプの消灯を確認してください。点灯している場合はふろ自動ボタンを押します。
- 残り湯が循環口より上にありますか？
- 排水中に給湯などを使用していませんか？

- 1 おふろの栓を抜きます
残り湯の水位が循環口より低くなると、自動配管クリーンが始まります

約6ℓのお湯(または水)を約1分で流し、自動停止します。

メモ

- 日常のお手入れとして、配管クリーンを行うと配管に湯あかがたまりにくくなりますが、配管を洗浄する機能はありません。
- 自動配管クリーンはリモコンの運転ボタンの「入」/「切」に関係なく機能します。ただし、停電や電源プラグを抜いた場合など一時的に通電が止まった場合は機能しません。
- 自動配管クリーンはリモコンの運転ボタン「入」ではリモコンに表示のふろ温度のお湯で、「切」では水で流し出します。
- 自動配管クリーン動作中に給湯・シャワーを使用すると、自動配管クリーンを終了します。
- ふろ自動運転終了(ふろ自動ランプ消灯)後、お湯の汲み出しなどで浴槽の水位が循環口より低くなってしまった場合にも、自動配管クリーンの機能がはたらきます。
- 自動配管クリーンを作動させない設定にすることもできます。(→P.66)

知っているると便利な機能

■自動配管クリーンの設定を変更する

自動配管クリーン機能を動作しないようにします。

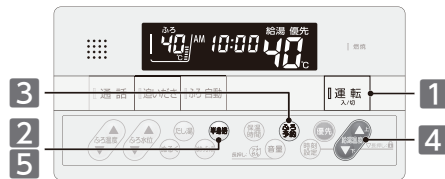

- 1 「運転 入/切」を「切」にする
- 2 ふたを開け「半身浴」を2秒以上長押しする
①が点滅します
- 3 「ふろ予約」を押す
②へ点滅が変わります
- 4 「自動配管クリーン」を押して①を選択する
③→自動配管クリーンをする(工場出荷時)
④→自動配管クリーンをしない
- 5 「半身浴」を押す
⑤ セットされました

メモ

- 変更した内容は、次回変更するまで記憶されます。
- ふろ予約が設定されている状態で自動配管クリーンの設定を行うと、ふろ予約は解除されます。

知っているとお利便な機能

■ふろ待機設定について

お湯はりやたし湯中でも給湯・シャワーを給湯温度で使用できるようにします。

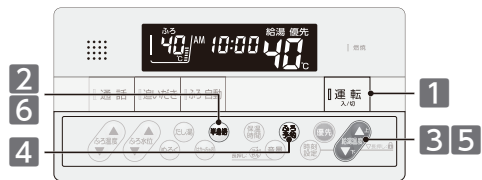

1 「**運転**」を「切」にする



2 ふたを開け(半身浴)を2秒以上長押しする



※自動タイプの機器では2の画面表示にはなりません。
4の画面表示になります。

3 給湯温度を押して2を選択する



2が点滅します

4 ふろ予約を押す



4へ点滅が変わります

5 給湯温度を押して1を選択する



1→ふろ待機しない
1→ふろ待機する
※工場出荷時の設定は機器の取扱説明書をご覧ください。

6 半身浴を押す



セッ
セットされました

ふろ待機しない	ふろ自動運転のお湯はり中やたし湯運転中に、給湯の同時使用が可能です。同時使用中の給湯・シャワーは、設定したふろ温度で出湯します。
ふろ待機する	ふろ自動運転のお湯はり中やたし湯運転中に給湯を使用すると、ふろ自動運転のお湯はりやたし湯が一時中断(待機)します。給湯・シャワーは、リモコンに表示の給湯温度で出湯します。

★メモ

- 変更した内容は、次回変更するまで記憶されます。
- ふろ予約が設定されている状態でふろ待機設定を行うと、ふろ予約は解除されます。
- 水圧が低い場合、ふろ待機しないに設定していても、ふろ自動運転のお湯はりやたし湯が一時中断(待機)する場合があります。このときの給湯・シャワーは、ふろ温度で出湯します。

故障かな?と思ったら

□設定したふろ水位にならないときは
(全自動タイプのみ)



「故障かな?と思ったら」を確認しても、設定した水位どおりにお風呂が沸き上がらない場合は、ふろ水位のリセットを行ってください。

- まずは準備
- ◎浴槽の排水栓を抜き、空にする
 - ◎空になったら、浴槽の排水栓をする
 - ◎ふろ水位表示を確認する

1 「**運転**」を「入」にする



給湯温度、40°Cです

2 「**ふろ自動**」を5秒以上長押しする



終了後、ふろの水位を確認する

“ピピッ”と鳴り、ふろ自動ランプ[橙]がゆっくり点滅し、燃焼ランプ[赤]が点灯します。ふろ自動運転が終了するまでそのままにします。運転が終了すると、ふろ自動ランプ・燃焼ランプ[赤]・漏が消えます。

※ふろ自動運転完了後、それでも水位がおかしい場合は、お買い上げの販売店または、もよりの大阪ガスへご連絡ください。

!お知らせ

- ふろ水位のリセットでは浴槽形状を読み取るため、設定しているふろ水位より10cm多くお湯をはります。水位を高くに設定していると、あふれる場合があります。
- 詳細な水位データを計測するため、通常のお湯はり時間より2倍程度かかります。

故障かな?と思ったら

リモコン	
こんなとき	こんなことが考えられます/ここを調べてください
運転ボタンを押しても「入」にならない	<p>停電していませんか。</p> <p>電源プラグがコンセントに差し込まれていますか。(→P.10)</p>
リモコンの画面表示がいつのまにか消えている	5分以上お湯の使用やリモコン操作がないと、節電のため画面表示が消えます。(省電力待機中)(→P.50)
リモコンの時刻表示が「-:-:」になっている	停電や電源プラグを抜いた後、通電復帰後の時刻表示は「-:-:」になります。時刻合わせを行ってください。(→P.11)
音が出ない	音量の設定が「 0 」や「 1 」になっていませんか。設定を確認してください。(→P.49)
音が小さい	音量の設定は適切ですか。(→P.49)
音がこもる	スピーカー部分にお湯(水)がかかっていますか。
インターホン通話中に「プツプツ」と音がする	通話中に「プツプツ」と音がする場合がありますが、故障ではありません。また、通話中にボタン操作を行うと、音の回数が増える場合があります。
給湯温度が点滅している	エコ出湯(→P.47)が機能していると、給湯温度を点滅で表示します。
画面に「 凍 」が点滅している	凍結予防装置が作動しているとき、リモコンの画面に表示します。
入浴お知らせ機能(→P.27)のメロディーが浴室から出た後も鳴る(台所リモコンの表示が消えない)	<p>水位を誤検知したことが考えられます。</p> <p>リモコン操作以外で浴槽へお湯(水)張りをしませんでしたか。</p> <p>【一時的にメロディー(台所の表示)を止める】</p> <p>入浴お知らせ機能を「OFF」にする。</p> <p>【誤検知を正す】</p> <p>浴槽のお湯(水)を排水し、ふる自動運転を行ってください。</p>
Wi-Fiが点滅している(0.5秒連続点滅)	<p>無線LANルータとの接続不良です。ネットワーク機能の利用ができませんので、無線LANルータの電源が入っているかご確認のうえ、以下の方法をお試しください。</p> <ul style="list-style-type: none"> 無線LAN機能の設定を一度「OFF」にしてから、再度「ON」にする(→P.59) 無線LANルータのLANケーブルを差し直す 無線LANルータの再起動 ネットワークの設定の初期化(→P.59) <p>※消えるデータがありますのでご注意ください。</p> <p>それでも表示が変わらないときは、お買い上げの販売店または、もよりの大阪ガスへご連絡ください。</p>
Wi-Fiが点滅している(2秒点灯0.5秒消灯)	インターネットとの接続不良です。無線LANルータとは接続できていますが、リモコンとサーバの通信に失敗しています。無線LANルータがインターネット回線に接続されているかをご確認ください。
Wi-Fiが消灯している	無線LAN機能のON/OFF(→P.59)がONになっているかご確認ください。ONの状態でもWi-Fiが消灯している場合はリモコンの故障が考えられます。お買い上げの販売店または、もよりの大阪ガスへご連絡ください。
スマートフォンからの操作を受け付けられない	リモコンに「 入 」が表示されていますか。
ふる自動運転(予約を含む)を受け付けられない	<p>室外からの操作のON/OFF(→P.59)がONになっていますか。</p> <p>リモコンの運転ボタンが「切」になっていませんか。</p> <p>運転ボタン「切」ではおふる沸かしやふる予約を行いません。</p>
リモコンを操作していないのにリモコンの画面が変わったり、操作音や音声流れる	スマートフォンから遠隔操作を行うと、リモコンの画面表示が変わったり、操作音や音声を通して動作していることお知らせします。故障ではありません。
エネルギーのデータが表示されない	停電などで通電が止まると、停電から通電復帰前後までのエネルギーデータを見ない場合があります。

給湯栓やシャワーから出るお湯	
こんなとき	こんなことが考えられます/ここを調べてください
給湯栓を絞らずに水になった	給湯栓から出るお湯の量をかなり少なくすると機器が燃焼を止め水になります。給湯栓をもっと開いてください。
お湯の温度が安定しない	機器の故障が考えられます。お買い上げの販売店または、もよりの大阪ガスへご連絡ください。
給湯栓を開けてもすぐにお湯が出てこない	機器から給湯栓まで距離がありますので、お湯が出てくるまでには少し時間がかかります。
給湯温度の変更ができない	<p>操作しているリモコンの画面に「優先」が表示されていますか。(→P.14)</p> <p>エコ出湯中ではありませんか。</p>

故障かな?と思ったら

給湯栓やシャワーから出るお湯	
こんなとき	こんなことが考えられます/ここを調べてください
給湯栓を開けてもお湯が出ない	<p>ガス栓・給水元栓が全開になっていますか。(→P.10)</p> <p>断水していませんか。断水中は機器を使用できません。</p> <p>給湯栓が十分に開いていますか。少ないとお湯にならない場合があります。</p> <p>給水口フィルターが詰まっていますか。給水口フィルターの掃除をしてください。</p> <p>ガスメーター(マイコンメーター)がガスを遮断していませんか。</p> <p>LPGガスの場合、ガスがなくなっていますか。</p> <p>リモコンの運転ボタンが「入」になっていますか。</p> <p>機器の電源プラグがコンセントに差し込まれていますか。(→P.10)</p>
低温のお湯が出ない	ガス栓・給水元栓が全開になっていますか。(→P.10)
高温のお湯が出ない	<p>給湯温度の設定は適切ですか。(→P.12)</p> <p>エコ出湯機能がはたらくと、およそ50%の出湯量のと、低温(32℃)のお湯になります。(→P.48)</p> <p>夏場など、水温が高いときに低温のお湯を出そうとすると、お湯の温度が設定温度より高くなる場合があります。</p> <p>少量のお湯を出そうとすると、お湯の温度が設定温度より高くなる場合があります。</p> <p>ふる待機しない(→P.67)に設定の場合、「ふる自動」や「たし湯」中にお湯を使用すると給湯温度の表示はそのままで、ふる温度のお湯が出ます。ふる自動やたし湯が終了しても、出湯中のお湯の温度はふる温度のままに給湯温度に戻りません。一度お湯を止めてから再度給湯栓を開いてください。</p>
エコ出湯にならない	<p>エコ出湯の設定ON・エコ運転機能「入」になっていますか。(→P.47)</p> <p>台所リモコンの画面に「優先」が表示されていますか。(→P.14)</p> <p>給湯温度設定が48℃以上になっていませんか。</p> <p>他の給湯栓からお湯を使用していませんか。</p>
給湯栓から出るお湯の量が少ない	機器から一度に出るお湯の量には限りがあります。同時に複数の給湯栓からお湯を出したり、「ふる自動」や「たし湯」をしたりとするとお湯の量が減る場合があります。
給湯栓から出るお湯の量が増える	湯温を安定させるために自動的に湯量を調整しています。すぐには湯量は安定します。給湯栓の種類によっては、初め多く出てその後安定するなど、出湯量が増えるものがあります。
お湯が白く濁って見える	水中に溶け込んでいた空気が熱せられ、大気圧まで急速に減圧されることで細かい泡となって出てくる現象です。汚濁とは違って無害なもので、異常ではありません。

おふる	
こんなとき	こんなことが考えられます/ここを調べてください
おふるの温度が熱い	ふる温度の設定は適切ですか。(→P.19)
おふるの温度がぬるい	循環口フィルターが詰まっていますか。循環口フィルターの掃除をしてください。
おふるのお湯が少ない(多い)	<p>ふる水位の設定は適切ですか。(→P.19)</p> <p>循環口フィルターが詰まっていますか。循環口フィルターの掃除をしてください。</p> <p>残り湯がある状態で「ふる自動」を行うと、水位が高くなる場合があります。</p> <p>【全自動タイプの場合】設定した水位にならない場合は、ふる水位のリセットを行ってください。(→P.68)</p>
「ふる自動」の初めにお湯はりがとどき停止する	正確にお湯はりを行うため、浴槽の残り湯を確認するための動作です。異常ではありません。
おふるを使用していないのに循環口からお湯(水)が出る	<p>【全自動タイプの場合】浴槽のお湯を排水した後、ふる配管内の残り湯を流し出す機能がはたらくと、循環口からお湯(水)が出ます。異常ではありません。(→P.65)</p> <p>お湯を使用すると機器内が温まり、ふる配管に残っている水が循環口から出る場合があります。</p> <p>凍結予防のためにポンプが回ったとき、ふる配管に残っている水が循環口から出る場合があります。</p>
循環口からポコポコと泡(気泡)が出る	おふるの沸き上げ(ふる自動や追いだし)時に、配管内に残っていた空気がポコポコと出る場合があります。異常ではありません。
自動配管クリーンが途中で止まる	自動配管クリーン動作中に給湯・シャワーを使用したり、凍結予防装置がはたらいたりすると、自動配管クリーンは終了します。異常ではありません。

故障かな?と思ったら

故障かな?と思ったら

おふろ	
こんなとき	こんなことが考えられます/ここを調べてください
追いつけできない	循環口フィルターが詰まっていますか。循環口フィルターの掃除をしてください。
追いつけが停止する	循環口上部より5cm以上お湯(水)が入っていますか。足りない場合はお湯(水)を足してください。
おふろの沸き上がりがいっつもより時間がかかる	<p>ふろ待機する(→P.67)に設定の場合、「ふろ自動」と給湯を同時に行くと、給湯使用中の間はおふろのお湯はりが一時的に中断します。給湯を止めるとお湯はりを再開します。そのためおふろの沸き上がりにかかる時間がいっつもより長くなります。</p> <p>給湯・暖房・おふろ沸かしを同時に行くと一時的に能力が下がり、沸き上がりまでに時間がかかる場合があります。</p>

暖房	
こんなとき	こんなことが考えられます/ここを調べてください
床暖房の温度や浴室暖房乾燥機の温風温度が低くなった	<p>給湯・暖房・おふろ沸かしを同時に行くと一時的に能力が下がり、床暖房の温度や浴室暖房乾燥機の温風温度が、低くなる場合があります。</p> <p>暖房静音が設定されていますか。(→P.45)</p>
床面がなかなかあたたまらない	<p>床仕上げ材の種類・住宅構造・気温などにより床面があたたまるまでの時間は異なります。床暖房セーブモードが「入」になっていませんか? 床暖房セーブモードの設定を確認してください。(→P.36)</p> <p>従来のリモコンから暖房能力を抑えた制御となっています。買い替えられた方や、異なる暖房感を得られたい方は、制御方法の変更をお試しください。(→P.41)</p> <p>床暖房の温度設定は適切ですか。</p> <p>給湯・暖房・おふろ沸かしを同時に行くと能力が下がり、床面がなかなかあたたまらない場合があります。</p>
床暖房の予約内容が意図した動作にならない	台所リモコンとスマートフォンアプリからの床暖房予約は台所リモコンに表示(→P.60)します。床暖房リモコンの床暖房予約は連動していません。それぞれの床暖房予約の内容をご確認ください。
床暖房を使用していないのに床があたたまる	暖房回路内にたまった空気を抜くためと暖房ポンプの固着を防止するために、約1か月ごとにポンプが作動します。このときに他の暖房端末機器(浴室暖房など)を使用しているとき、床の温度が一時的に若干上昇する可能性があります。
床暖房の温度レベルの設定が「4」までしか上がらない	床暖房セーブモードが「入」になっていませんか? 床暖房セーブモードの設定を確認してください。(→P.36)

機器	
こんなとき	こんなことが考えられます/ここを調べてください
排気口から白い湯気が出る	<p>特に、潜熱回収型(高効率)の機器では、二次熱交換器で回収された排気ガスは熱を奪われ、温度が低く水分を多く含んでいます。この排気ガスが外気に触れると結露し、白い湯気に見えます。異常ではありません。</p> <p>機器を使用していない場合でも、暖房回路の凍結予防時には白い湯気が出ます。</p> <p>お湯の温度を安定させるためにモーターを動かしているときに発生している音で、故障ではありません。</p>
給湯使用中や給湯終了後しばらくの間コトコトと音がする	再使用時の点火をより早くするため、しばらくの間は回転しています。
「ふろ自動」保温中にとどきポンプが回る	浴槽のお湯の温度を検知するため、およそ15～30分間隔で回ります。エコ保温(→P.47～48)を設定している場合は、およそ30～60分間隔で回ります。
運転終了後もしばらく音がする	「ふろ自動」・「追いだし」・「ぬるく」・「たし湯」・「暖房」運転終了後、ポンプがしばらく回ります。(機器によっては、すべての運転終了後ポンプが回ります)
冬場など気温が低いとき追いだしと、暖房のポンプが自動的に動く	凍結予防のため、ポンプが自動運転を行います。
とどき水抜き栓から水が出る	水抜き栓がしっかり閉まっていないと水漏れします。給湯側の水抜き栓は、過圧防止安全装置をかかえています。圧力を逃すために湯(水)が出る場合があります。
雷が鳴ったあと機器が作動しない	落雷の際に、機器内の漏電安全装置が作動したことが考えられます。この場合は電源プラグを一度コンセントから抜き、再度差し込んでください。それでも使用できないときはお買い上げの販売店または、もよりの大阪ガスまでご連絡ください。

その他	
こんなとき	こんなことが考えられます/ここを調べてください
浴槽・洗面台が青く見える	湯あかが残っていると、水中の微量の銅イオンと化合して青く変色することがありますが、健康上問題はありません。浴室や洗面台の掃除をごまめに行うことで着色しにくくなります。

故障かな?と思ったら

□アラーム表示について

機器に不具合が生じると、その原因をリモコンにアラーム番号で表示または点滅してお知らせします。

(浴室リモコン)

アラーム番号によっては、給湯やふろ温度表示部に補足の番号が出ることがあります。ご連絡の際は、アラーム番号と併せてお知らせください。



(台所/増設リモコン)

簡易表示のため、アラーム番号のみを点滅表示します。



お客さまで対処が可能なもの		
アラーム番号	原因	処置
011	給湯を60分以上連続で使用した	給湯栓を閉める。 運転ボタンを「切」にし、5秒以上経過後「入」にする。
032	浴槽の排水栓開め忘れ(全自動タイプ) 水抜き操作時の浴槽排水忘れ	浴槽の排水栓を閉める。 運転ボタンを「切」にし、5秒以上経過後「入」にする。 浴槽の湯(水)を排水する。 運転ボタンを「切」にし、5秒以上経過後「入」にする。
111*1	給湯側の点火不良	運転ボタンを「切」にし、ガス栓が全開になっていることを確認する。
112	追いだし側の点火不良	運転ボタンを「入」にする。
113*2	暖房・追いだし側の点火不良	※1 アラーム番号111・121が表示されたときは、給湯栓を閉めることによりアラームが解除される場合があります。
121*1	給湯側失火	※2 アラーム番号113・123が表示されたときは、すべての暖房端末機器の運転スイッチの「入」/「切」も行ってください。
122	ふろ側失火	
123*2	暖房・追いだし側失火	
252	浴槽の排水栓開め忘れ ふろ自動(保温中)・追いだし時に浴槽のお湯(水)が足りない 循環口フィルター詰まり ふろ自動ボタンと追いだしボタンを押し間違えた	<p>浴槽の排水栓を閉める。 運転ボタンを「切」にし、5秒以上経過後「入」にする。 運転ボタンを「切」にし、5秒以上経過後「入」にする。 循環口の上より5cm以上お湯(水)を入れてから追いだしボタンを押す。 ふろ自動の保温を継続したい場合は、ふろ自動ボタンを押す。 ※湯量が多くなる可能性がありますので、あふれにご注意ください。</p> <p>循環口フィルターを掃除し、正しく取り付ける。 運転ボタンを「切」にし、5秒以上経過後「入」にする。</p> <p>運転ボタンを「切」にし、5秒以上経過後「入」にする。 ふろ自動ボタンを「入」にする。</p>
290	中和器の詰まり	ドレン排出配管が凍結したままになっている可能性があります。
291	中和器の詰まり	ドレン排出配管が凍結していない場合は、修理を依頼してください。
562	注湯・注水ができない	断水でないこと、または給水栓が全開になっていることを確認する。 運転ボタンを「切」にし、5秒以上経過後「入」にする。
900	給気口または排気口がふさがれている	シートなどで給気口または排気口が覆われていないか確認する。 運転ボタンを「切」にし、5秒以上経過後「入」にする。

◇処置をしてもなお、アラームが表示されるとき、上記以外のアラームが表示されたとき、その他わからないときは、お買い上げの販売店または、もよりの大阪ガスまでお問い合わせください。

以下の場合には、お買い上げの販売店または、もよりの大阪ガスまでご連絡ください		
アラーム番号	原因	状態
100		良好な燃焼を維持できず能力を低下しました。
101	燃焼に異常が生じた	機器は使用できませんが、安全のため修理を依頼してください。
102		そのまま使用すると'990'・'991'・'992'・'993'になり、機器の使用ができなくなります。
103		
380		機器の燃焼累計時間が一定時間を超えた
381		機器はしばらくは使用できます(アラームは消えません)が、中和器の交換が必要なため、早めに修理を依頼してください。
920	中和器異常	機器の使用はできません。中和器の交換が必要なため、修理を依頼してください。
930	中和器寿命	機器の使用はできません。中和器の交換が必要なため、修理を依頼してください。
990	燃焼に異常が生じた	
991		機器の使用はできません。
992		修理を依頼してください。
993		

◇アラーム表示については機器本体付属の取扱説明書も併せてご覧ください。

① リモコンデータの初期化

■ リモコンの初期化

リモコンに記憶されている各設定やほっちゃんおの身体データを消去します。お引越しの際に実施してください。

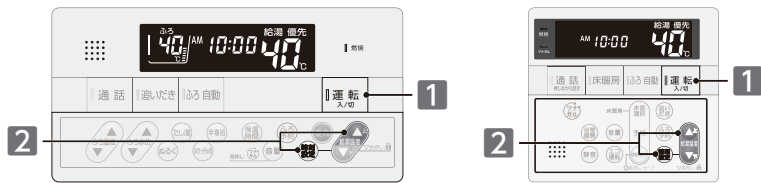

リモコン設定の初期化のためには、すべてのリモコンで以下の作業を実施します。

1 「**運転**」を「切」にする



2 ふたを開け^(時刻設定)と[▲]を5秒以上長押しする



受信音“ピッ”が鳴ります。
初期化が終了すると
初期化されました

- ①リモコン
- 初期化したデータは元に戻すことはできません。
 - 初期化が終わるまで、初期化中のリモコンのボタンは操作を受け付けません。(受け付け禁止音“ピピピッ”は鳴りません)
 - 台所リモコンの初期化には、5分程度時間がかかる場合があります。

① アフターサービスについて

サービスを依頼されるときは

- 「故障かな?と思ったら」(→P.68~72)をご確認ください。それでも直らない場合、あるいはご不明の場合は、お買い上げの販売店または、もよりの大阪ガスへご連絡ください。

その他わからないとき

- 機器本体付属の取扱説明書の「アフターサービスについて」も併せてお読みください。それでもなおご不明な場合は、お買い上げの販売店または、もよりの大阪ガスへお問い合わせください。

保証について

- リモコンの保証は機器本体付属の保証書が適用されます。

転居または機器を移設される場合

- 転居などで機器を移設される場合は、お買い上げの販売店または、転居先のガス会社へご相談ください。
- 必要に応じてリモコンを初期化してください。(→P.73)

① 冬期の入浴について

- 冬期など浴室・脱衣室と居室の温度差が大きいときは、急激な温度変化による身体への悪影響(ヒートショック)によって、特に高齢者は入浴時の事故につながるおそれがあります。入浴時に暖房機器で浴室と脱衣室を暖めるなどしてください。

※浴室を暖めるには、シャワーでお湯を流す方法や、浴槽にふたをしなないでお湯はりをする方法もあります。

- 消費者庁公表の入浴に関する周知事項も併せてご確認ください。
『冬季に多発する高齢者の入浴中の事故に御注意ください!』
(消費者庁ホームページ: 2016年1月20日公表)

無線 LAN かんたん接続ガイド



5WH023

リモコンを無線 LAN ルータに接続いただくと、以下の機能がご利用いただけます。

- ・スマートフォンアプリからのお湯はりや床暖房、浴室暖房乾燥機の遠隔操作
- ・スマートフォンアプリで使用エネルギーの確認(エネルギー)
- ・給湯器で異常が発生した場合のスマートフォンへのお知らせ機能

スマートフォンアプリについての詳細は以下のホームページをご覧ください。



<https://og-manual.jp/hotwaterapp20/ttop/>
左の QR コードを読み込むと上記ホームページに移動します。

※「QR コード」は株式会社デンソーウェブの登録商標です。

リモコンを無線 LAN ルータに接続する際の同意事項

この製品をインターネットに接続すると、機器稼働状況や機器が計測したエネルギーデータなどをサーバへ自動的に送信します。これらの情報は給湯器の運転状況の見守りや、商品、サービスの開発・改良などの目的で使用されます。これに同意していただいたうえで、リモコンと無線 LAN ルータの接続設定を行ってください。

事前確認事項

① インターネット環境の確認

- 常時接続のインターネット環境があること。
- 無線 LAN ルータを経由してインターネットに接続できる環境があること。

【台所リモコン】



※イラストは 238-T453 型を示します。

② 無線 LAN ルータの無線機能確認

- 【必須】IEEE802.11bまたはg,n(nは2.4GHz帯のみ)に対応していること。
(などと表記されている場合もあります。)
- 無線 LAN ルータの本体(側面や底面)に貼り付けられているシールやパッケージの表示で確認できます。
詳細は無線 LAN ルータの説明書をご確認ください。
- 【必須】WPA2もしくはWPA2の暗号化方式に対応していること。
- 【推奨】自動接続設定用のプッシュボタンがあること。(設定が簡単になります。)

★自動接続設定用のプッシュボタンには以下のような名称があります。

WPS / AOSS2またはAOSS / らくらく無線スタート

※自動接続設定用のプッシュボタンがない場合の接続方法については、取扱説明書をご覧ください。

リモコンと無線 LAN ルータとの接続



「運転 入/切」の「入」/「切」どちらでも操作が可能です。

ふたを開け を3秒以上長押しします。
簡単接続 がゆっくり点滅表示します。

無線 LAN ルータに接続する

- 2分以内に接続する無線 LAN ルータの自動接続設定用のプッシュボタンを押してください。
(自動接続設定用のプッシュボタン名称 WPS/AOSS2またはAOSS/らくらく無線スタートなど)
- 自動接続用設定用のプッシュボタンがない場合や、かんたん接続がうまくいかない場合は、「手動接続」をお試しください。詳細は取扱説明書を参照してください。

自動接続設定用の
プッシュボタン

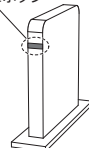

※イラストは一例です



接続が成功するとチャイムが鳴り、 のみが表示し続けます。
 を押し、画面が消えます。
(運転ボタン「切」状態)

接続成功すると…



接続成功後、 を「入」にすると
接続状態の が表示されるようになります。

スマートフォンとリモコンの接続

1. を3秒以上長押しします。
2. スマートフォンアプリを操作し、接続操作を実行します。
3. スマートフォンと通信成功すると、右記画面が表示されます。
4. リモコンの を押し、接続を承認すると接続完了します。



※詳細は取扱説明書の「スマートフォンとリモコンを接続する」をご覧ください。
※宅外からアプリで給湯器の遠隔操作を行う場合は、事前にリモコンで宅外からの操作設定を行う必要があります。
詳細は取扱説明書を参照してください。

※スマートフォンと無線 LAN ルータはお客さまにてご準備ください。
※ご使用の無線 LAN ルータ、スマートフォン、通信環境によってはご利用できない場合があります。
※サービスのご利用には、常時接続のインターネット環境と無線 LAN 環境が必要です。(モバイルルータやテザリングなどではご利用いただけません。)

※インターネット、スマートフォンのご利用に関わる料金はお客さまご自身でお支払いください。
※サービス内容は予告なく変更することがあります。
※接続操作中に運転ボタンを押すと接続動作を中止します。再度接続操作を行う場合は、しばらく時間を置いてからお試しください。

注意事項

※リモコンの運転ボタンが「切」になっている場合は、スマートフォンなどから自動を行うことができません。
※スマートフォンなどから床暖房専用リモコンを操作するためには、2001年9月以降発売のインテリジェント通信対応の床暖房リモコンが設置されている必要があります。
※スマートフォンなどから浴室暖房乾燥機を操作するためには、2021年10月以降発売のインテリジェント通信対応の浴室暖房乾燥機が設置されている必要があります。

お気軽にお電話ください

大阪ガスグッドライフコール
フリーダイヤル

0120-000-555

【受付時間】 全日9:00～19:00

- このチラシの情報は2023年10月現在のものです。変更することがありますのでご了承ください。
- 商品写真については実物と異なる場合があります。
- このチラシの内容を許可なく転載することを禁じます。

.....

大阪ガス株式会社

お問い合わせ先
給湯暖房機別添の大阪ガスのお問い合わせ先をご参照
願います。

リモコン取扱説明書



	型番	内容
インターホン機能付き	238-T463型	浴室リモコン・台所リモコン
	238-T465型	
	238-T467型	浴室リモコン・台所リモコン(床暖房機能付き)
	238-T469型	
	238-T421型	増設リモコン



このたびはリモコンをお買い上げいただきましてありがとうございます。

お使いになる前に必ずこの取扱説明書をよくお読みいただき、十分に理解したうえで正しくお使いください。

この取扱説明書は、いつでもご覧になれる身近なところへ大切に保管してください。

取扱説明書を紛失された場合は、お買い上げの販売店または、もよりの大阪ガスにご連絡ください。その際、リモコンの型番をご覧のうえお知らせください。

機器本体の取扱説明書も併せてお読みください。



① もくじ

もくじ ページ

ご利用の前に	安全に正しくお使いいただくために	3
	この取扱説明書の表示について	3
	必ずお守りください	4
使い方	各部の名称とはたらき	6
	ご利用前の準備	12
	機器の準備	12
	現在時刻や日付を設定する	13
	お湯を使う	15
	給湯温度を変更する	15
	優先を切り替える	17
	お風呂を沸かす(ふる自動運転)	19
	お風呂を沸かす	19
	お風呂を沸かし直す	20
	お風呂を沸かす(予約運転)	21
	予約でお風呂を沸かす	21
	ふる温度・ふる水位・保温時間を変更する	23
	お風呂沸かしの設定を変更する	23
	お風呂を沸かす(半身浴)	25
半身浴運転をする	25	
浴槽のお湯を熱くする	27	
追いだしをする	27	
浴槽のお湯を増やす	28	
たし湯をする	28	
浴槽のお湯をぬるくする	29	
たし水をする	29	
入浴お知らせ機能	30	
入浴お知らせ機能を「入」にする	31	
お知らせ時間を変更する	32	
身体データを登録する	33	
身体データを登録する	33	
身体データを初期化する	35	
体脂肪率を測定する	36	
体脂肪率について	36	
体脂肪率を測定する	37	
消費カロリーを測定する	39	
消費カロリーを測定する	39	
インターホン機能で通話する	41	
インターホン機能	41	
音楽を聴く	43	
浴室・台所リモコンで音楽を聴く	43	
音楽音量を変更する	45	
再生設定を変更する	46	

暖房	浴室暖房運転をする	47
	浴室暖房運転をする	47
	ミストサウナ準備完了お知らせ機能	48
	ミストサウナをする	49
	運動運転をする	50
	運動運転の設定を変更する	51
	浴室暖房乾燥完了時のお知らせ設定を変更する	52
	暖房運転をする	53
	暖房運転をする(暖房端末機器で行う)	53
	暖房運転をする(台所リモコンで行う)	54
	暖房の予約時刻を設定する	55
	暖房の予約運転をする	57
	床暖房運転をする	58
	床暖房セーブモード運転の設定を変更する	58
	床暖房運転をする	59
場所を選んで床暖房運転をする	60	
床暖房の予約時刻を設定する	61	
床暖房の予約運転をする	62	
床暖房の温度レベルを変更する	63	
床暖房の設置場所の名称を変更する	64	
床暖房の制御方法を切り替える(温度テーブル)	65	
暖房静音について	66	
暖房時の運転音を小さくする	66	
ネットワーク機能	無線LAN機能を使用する	67
	無線LANルータに接続してできること	67
	無線LANルータとリモコンを接続する	69
	無線LANルータとリモコンの接続を解除する	72
	スマートフォンとリモコンを接続する	73
	スマートフォンとリモコンの接続を解除する	74
	ツナガルスイッチを使用する	75
	ツナガルスイッチ履歴を確認する	76
	通信機能の設定を変更する	77
	Eコネネットライトを使用する	78
	時刻自動補正の設定を変更する	79
	宅外操作の設定を変更する	80
	お知らせを確認する	81
	お知らせ受信設定を変更する	83
	床暖房予約の設定状況を確認する	84
すべての床暖房予約を解除する	85	
ネットワークの設定を初期化する	86	
設定を変更する	エコ機能	87
	エコ運転機能を利用する	87
	チャイルドロック機能	89
	設定ロック	89
	オールロック	90
	リモコンの設定を変更する	91
	音量を変更する	91
	現在時刻表示の大きさを変える	92
	省電力の設定を変更する	93
	スクリーンセーバーの起動	94
	スクリーンセーバーの表示タイプを変更する	95
	画面コントラストを調整する	96
	画面の明るさを調整する	97
	増設リモコンを使用する	99
	音量を変更する	99
現在時刻を変更する	100	
キッチンタイマーを使う	101	
リモコンの操作を制限する(チャイルドロック機能)	102	

※「ツナガルスイッチ」は大阪ガス(株)の商標です。

エネルギー	エネルギー	103
	エネルギーメーターを表示する	105
	エネルギーメーター表示内容の設定	106
	エネルギー使用量を確認する	107
	光熱費を確認する	108
	CO ₂ 排出量を確認する	109
	エネルギー設定	110
	料金単価を設定する	110
	目標値を設定する	111
	目標自動更新を設定する	113
	光熱費の表示内容を変更する	114
	CO ₂ 排出係数を設定する	115
	達成度表示設定	116
	目標警告音の設定	117
	履歴初期化	118
すべて初期化	119	
必要なキキ/困ったとき	知っているとお利便な機能	120
	手動配管クリーンをする	120
	自動配管クリーンをする	121
	自動配管クリーンの設定を変更する	122
	ふる待機設定について	123
	お手入れのしかた	124
	リモコンのお手入れ	124
	故障かな?と思ったら	125
	設定したふる水位にならないときは	125
	冬期の凍結予防について	125
	停電時にお湯を使う	131
	停電時にお湯を使うには	131
	非常用電源を利用する	132
	アフターサービスについて	133
	リモコンのアップデートをする	133
機器情報を確認する	135	
リモコンを初期化(出荷時の状態)にする	136	
冬期の入浴について	137	

安全に正しくお使いいただくために	3
必ずお守りください	4
各部の名称とはたらき	6
ご利用前の準備	12
お湯を使う	15
お風呂を沸かす(ふる自動運転)	19
お風呂を沸かす(予約運転)	21
ふる温度・ふる水位・保温時間を変更する	23
お風呂を沸かす(半身浴)	25
浴槽のお湯を熱くする	27
浴槽のお湯を増やす	28
浴槽のお湯をぬるくする	29
入浴お知らせ機能	30
身体データを登録する	33
体脂肪率を測定する	36
消費カロリーを測定する	39
インターホン機能で通話する	41
音楽を聴く	43
リモコンの設定を変更する	91
増設リモコンを使用する	99
エネルギー	103
エネルギー設定	110
知っているとお利便な機能	120
お手入れのしかた	124
故障かな?と思ったら	125
停電時にお湯を使う	131
アフターサービスについて	133
冬期の入浴について	137

① 安全に正しくお使いいただくために

安全に正しくお使いいただくために、この内容は必ずお読みください。

■この取扱説明書の表示について

製品を正しくお使いいただくためや、お使いになる方や他の方への危害・財産への損害を未然に防止するため、以下のような表示で注意を呼びかけています。

警告 この表示を無視して誤った取扱いをすると、人が死亡または重傷を負う可能性、または火災の可能性が想定される内容を示しています。

注意 この表示を無視して誤った取扱いをすると、人が軽傷を負う可能性や物的損害の発生が想定される内容を示しています。

お願い 安全・快適に使用していただくために、よく理解していただきたい内容を示しています。

(→P. XX) 参照ページを示しています。

給湯温度、40℃です リモコンから流れる音声を示しています。(音声は例です)

*この取扱説明書に記載されている各種操作は、浴室・台所リモコンで説明します。
リモコンのON/OFFボタンが「ON」でメインボタンのみ表示されている状態から説明しています。

□機器本体の品名とタイプについて

・ご使用の機器本体の品名とタイプ(全自動/自動)は、機器本体付属の取扱説明書でご確認ください。

□リモコンの型番について

・この取扱説明書では、複数のリモコンの説明をしています。リモコンの型番は図の[]部分に記載されています。リモコンの型番をお確かめになり、取扱説明書をご覧ください。
・操作説明は主に238-T465型セットリモコンを使用しています。



② 必ずお守りください (安全上のご注意)

警告

リモコンの取り付け工事

●リモコンの取り付け工事は、お買い上げの販売店または、もよりの大阪ガスに依頼し、正しく設置する。



必ず行う

改造・分解禁止

●絶対にお客さまご自身で、改造・分解は行わない。改造・分解は、思わぬ事故や故障の原因になります。



分解禁止

外付け装置による遠隔操作厳禁

●スマートフォン、IT機器を使ってリモコンの各ボタンを操作する外付け装置*は、安全性を確認できないため使用しない。
*ON/OFFボタンを含む操作ボタン付近に設置し、インターネット通信などを介して各ボタンを「入」/「切」できる装置。



禁止

給湯・シャワー使用時の注意

●使い始めは正常でも、使用中に熱くなる場合もあるので、熱いお湯が出る場合はすぐに使用を中止する。このような状態が続く場合は機器の故障の可能性がありますので、お買い上げの販売店または、もよりの大阪ガスにご連絡ください。



必ず行う

注意

リモコンの扱いについて

●浴室リモコンは防水タイプですが故意に水をかけない。台所・増設リモコンは防水タイプではないので水をかけたり、炊飯器・電気ポットなどの蒸気を当てたりしない。故障の原因になります。
●連続(連打)してスイッチやボタンを押さない。正常に動作しない場合があります。ある程度の操作間隔で確実にスイッチやボタンを押してください。



禁止

遠隔操作に関する注意

●遠隔操作を行う際は、事前に機器やその周辺状況や在宅している同居人などの状態を確認し、安全であること十分確かめてから操作する。
●事前に他の人が設定したタイマー予約など、設定状況を十分把握しておく。
●床暖房の設置してある部屋や浴室、またはその周辺に人がいることがわかっているときは、事前に宅外から運転や停止をすることを知らせる。
●ふろ自動をされる場合は、おふろの栓が閉まっていることを事前に確認しておく。
●通信状況によっては、スマートフォンで操作した内容がガス機器に反映されないことがあります。



必ず行う

お願い

リモコンの扱いについて

●リモコンはお子さまがいたずらしないよう注意してください。
●ゆがみや色の反転などが起こりますので、画面を強く押さないでください。
●お掃除の際など、リモコン周囲の壁から垂れた洗剤や水が、リモコンにかからないように拭き取ってください。また、リモコンの上についたほこりなどは、リモコンの中に入らないように注意してください。
●台所リモコンの入力端子に針金などを差し込まないでください。
●台所リモコンの入力端子へプラグを抜き差しするときは無理な力を加えないでください。台所リモコンの破損・故障の原因になります。

ガス事故防止のために

●使用時の点火、使用後の消火のほか、使用中も正常に燃焼していることをリモコンの燃焼ランプで確認してください。

台所リモコンに接続する音楽プレーヤーについて

●電源がAC100Vの音楽プレーヤーをお使いの場合、雷が発生しはじめたら速やかにリモコンのON/OFFボタンを「OFF」にし、接続コードのプラグを抜いてください。雷による一時的な過電流で電子部品を損傷することがあります。
●接続した音楽プレーヤーなどを、落下のおそれがある不安定な場所や、ガスレンジ・電子レンジの近くに置かないでください。
●台所リモコンの入力端子に接続した接続コードが、ガスレンジなどの火気に近づかないよう注意してください。台所リモコンや音楽プレーヤーの破損・故障の原因になります。

① 必ずお守りください (安全上のご注意)

床暖房についての注意



警告

やけどに注意

- 床暖房の上で長時間、座ったり寝そべったりしない。低温やけどを起こすおそれがあります。特に次のような方が使用する場合は、周りの人が注意してあげることが必要です。
 - ・乳幼児・お年寄り・病人など自分の意思で体を動かさない方
 - ・疲労の激しいときやお酒・睡眠薬を飲まれた方
 - ・皮膚や皮膚感覚の弱い方



禁止

火災予防

- 床暖房の上にスプレー缶・カセットコンロ用ボンベ・ライターなどを置かない。熱でスプレー缶などの圧力が上がり、スプレー缶などが爆発するおそれがあります。



禁止



注意

床についての注意

床に水などをこぼさない

- 床面に水・薬品・しょうゆ・ペットの排泄物などがこぼれたら、速やかに拭き取ってください。常時水の飛び散る台所や洗面所周辺は、ぬれたまま長時間放置しないでください。床仕上げ材や床暖房パネルの変色・はがれ・劣化など、品質を損なう原因になります。



禁止

キャスター付きの椅子や家具、車椅子を使用しない

- フローリング表面の傷やへこみ・はがれ・床鳴りなどの原因になります。



禁止

重量物を移動させるときは引きずらない

- 床仕上げ材表面の傷やへこみ・はがれの原因になります。椅子の脚など床に接触する部分には、フェルトなどをつけてください。



禁止

床暖房の上にエアコンやテレビなどのリモコンを長時間置かない

- リモコンの故障の原因になります。



禁止

床暖房を電気カーペットやこたつなどと併用しない

- 性能が発揮できなったり、熱がこもって床仕上げ材の割れ・そり・すき間・変形・変色などの原因になります。



禁止

床暖房を他の目的に使用しない

- 特殊な用途(例えば衣類の乾燥や動物の飼育、植物の栽培、食品の保存など)には使わないでください。



禁止

床暖房の上に、鋭利なもの(釘・画びょう・きり・ダニ防虫剤の注射針・はさみなど)を落としたり刺したりしない

- 水漏れの原因になります。



禁止

床暖房の上に、調度品・家具などを直接置かない

- 家具などに熱がこもって、ひずみなどが生じる原因になります。床面と家具などの間に空間を設けるようにし、熱がこもらないようにしてください。



禁止

重いものはそのまま置かない

- ピアノなどの重量物にはパッドなどを敷いて、1か所に荷重がかからないよう設置してください。床が破損し、水漏れの原因になります。



禁止

床仕上げ材のお手入れは、床仕上げ材メーカーの取り扱い方法に従う 床仕上げ材の張り替えは、床仕上げ材メーカーの指定工法で施工する

- 詳しくは床仕上げ材メーカーへお問い合わせください。



必ず行う

床下の防霉・防蟻処理時、床暖房や配管などに処理剤が付着しないよう注意する

- 床暖房が破損し、水漏れの原因になります。



必ず行う

閉め切ったお部屋で長時間使用しない

- 床暖房設置後しばらくの間や、閉め切ったお部屋で長時間使用するとごくまれに体調が悪くなる場合があります。窓を開けるなどして定期的に換気をしてください。それでも改善されない場合は、お買い上げの販売店または、もよりの大阪ガスにご相談ください。



必ず行う

① 各部の名称とはたらき

□浴室リモコン

238-T463型/T465型/T467型/T469型

浴室に設置して使用します。給湯温度の設定や優先の切り替え、お風呂機能に関する操作を行うことができます。

【メインボタン表示時】 各ボタンは、ON/OFFボタンを「ON」にしたときに点灯します。

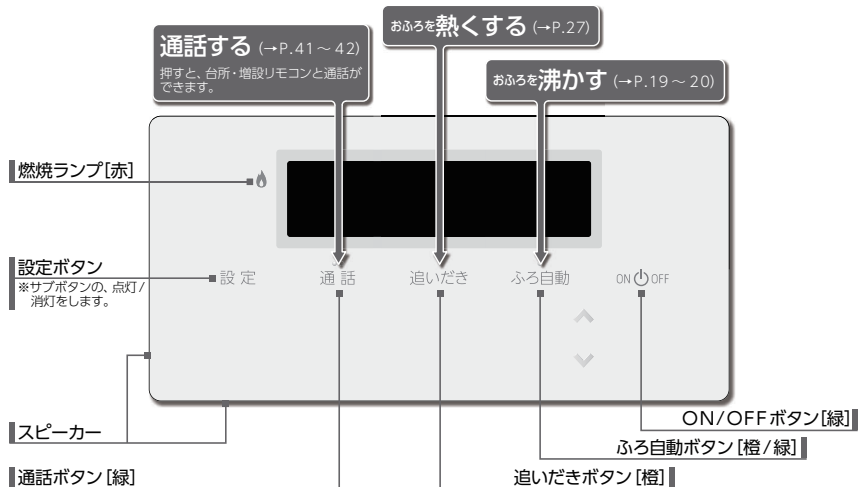

【サブボタン表示時】 以下のボタンは、設定・ふろ自動・追いだき・給湯温度ボタンを押すと点灯します。
※ふろ自動・追いだきボタンはサブボタンを点灯するとともに、動作を開始します。

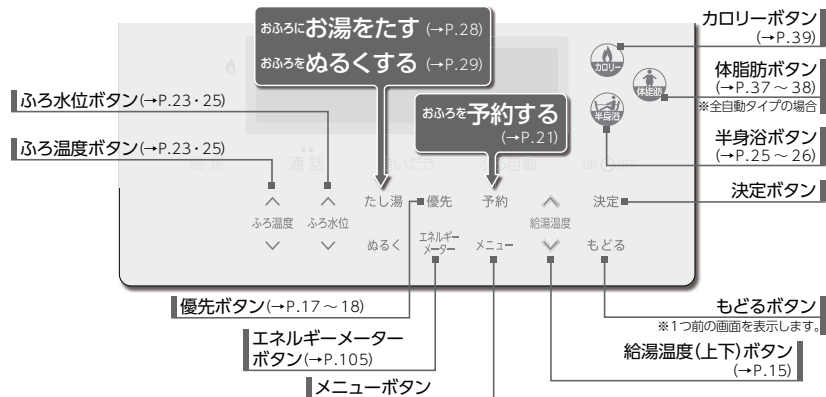

省電力機能(→P.93)がはたらくとON/OFFボタン以外すべて消灯します。サブボタンは設定ボタンを押しても消灯します。

① 各部の名称とはたらき

□表示画面

図のリモコンの画面表示は説明用で、実際の運転状態を示すものではありません。

【浴室リモコン】

トップ画面

ON/OFF ボタンを「ON」にすると表示する画面です。お風呂温度・日時・給湯温度などを表示します。

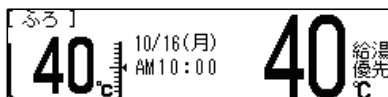

画面に表示される内容を説明します。



1 ふる機能表示

お風呂を沸かしや配管クリーン・凍結予防の動作中、ふる予約中に表示します。
※ふる温度表示部の左側には、アニメーションも流れます。

アニメーション表示例

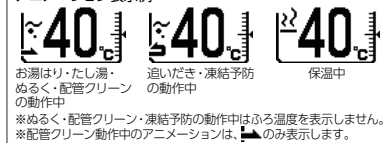

2 日付・時刻表示

日付・現在時刻を表示します。

3 チャイルドロック表示

設定ロック(→P.89)・オールロック(→P.90)を設定すると表示します。

4 高温表示

給湯温度が50℃以上るとき表示します。

5 音楽機能表示

台所リモコンの入力端子に音楽プレーヤーなどを接続すると表示します。(→P.43)

6 給湯温度表示

給湯・シャワーの設定温度を表示します。

7 eco表示

エコ運転機能を「入」にすると表示します。(→P.87)

8 優先表示

「優先」を表示しているリモコンで、給湯温度の変更ができます。

9 凍結予防表示

凍結予防運転中に表示します。(→P.125)

10 暖房機能表示

浴室暖房・ミストサウナや凍結予防の状態を表示します。

11 ふる水位表示

ふる水位の設定を水位バーで表示します。

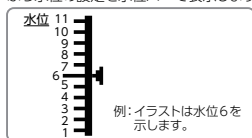

12 ふる温度表示

お風呂の沸かしの設定温度を表示します。

メニュー画面

メニューボタンを押すと表示する画面です。各種設定メニューを表示します。

※ご使用状況や接続されている機器により、表示内容は本文中に掲載の画面と異なる場合があります。(画面には、使用できる機能のみ表示します。)

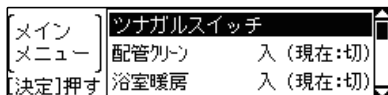

① 各部の名称とはたらき

□台所リモコン

238 - T463型

台所に設置して使用します。給湯温度の設定やふる自動・追いだし・予約・暖房・浴室暖房・暖房静音・エネルギーックなどの操作を行うことができます。

【メインボタン表示時】 各ボタンは、ON/OFF ボタンを「ON」にしたときに点灯します。

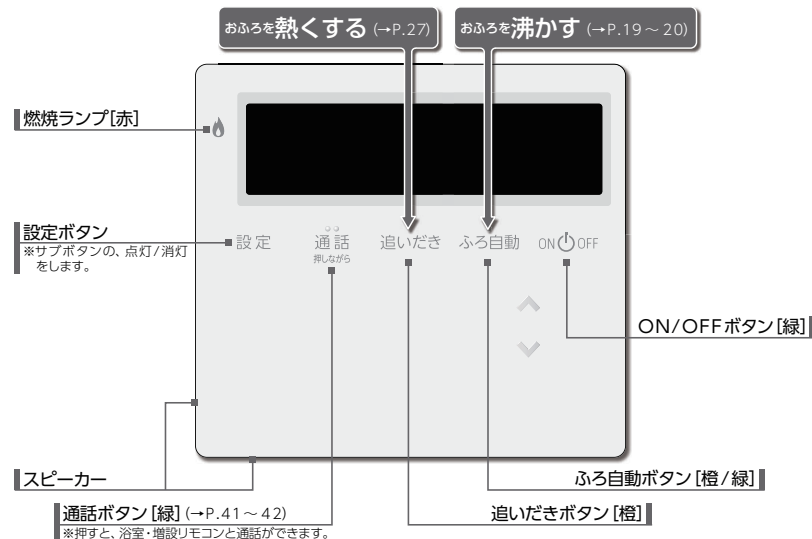

【サブボタン表示時】 以下のボタンは、設定・給湯温度ボタンを押すと点灯します。

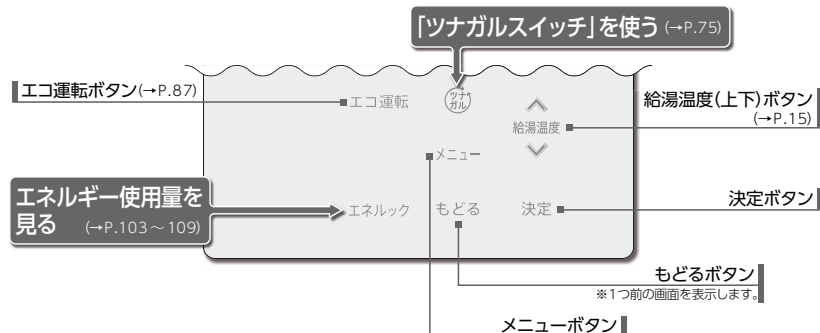

省電力機能(→P.93)がはたらくとON/OFF ボタン以外すべて消灯します。サブボタンは設定ボタンを押しても消灯します。

ご利用前の準備

■現在時刻や日付を設定する

現在時刻(すべてのリモコンで設定可能)・日付(台所リモコンのみ設定可能)を合わせます。操作は、台所リモコンで説明します。

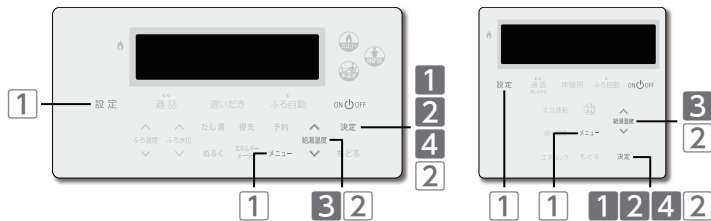

●無線LAN機能をお使いでない場合や、現在時刻の設定がされていない場合には、お風呂や床暖房の予約運転やエネルギーックが使用できません。操作をしようとしてボタンを押すと「ピピピッ」と受け付け禁止音が鳴ります。必ず現在時刻を設定してください。

□現在時刻を設定する ■機器の準備(→P.12)の7から後の操作を説明します。

- 決定を押す
基本設定メニュー 現在時刻 [---:--] 今日の日付 [----/--/--] 音量 [2]
- 決定を押す
現在時刻 [--:--] 現在時刻です 上下ボタンで入力して、決定ボタンを押してください
- 給湯温度で現在時刻を設定する
現在時刻 [AM 10:00] 設定時にはAM(午前)/PM(午後)に注意してください。 上は時刻が進みます。 下は時刻が戻ります。
※給湯温度ボタンは1回押すと1分単位、長押しすると10分→30分→1時間単位で進み(戻り)ます。
- 決定を押す
基本設定メニュー 現在時刻 [AM 10:00] 今日の日付 [----/--/--] 音量 [2] セットされました ※決定を押さなくても、約30秒操作がないと設定を完了します。

□現在時刻を変更する

- 設定を押してメニューを押す
メインメニュー 半身浴 ふろ予約 暖房関連 上下ボタンで選択して、決定ボタンを押してください
 - 給湯温度で基本設定を選択する
メインメニュー ふろ予約 暖房関連 基本設定
- 決定を押す、□現在時刻を設定するの1~4と同様の操作をする

●出荷時の時刻表示は「--:--」になっています。停電などで通電が止まった場合、少しの間は日時を記憶していますが復電後に「--:--」を表示したときは現在時刻の再設定をしてください。
●現在時刻の設定がされていない場合は、ON/OFFボタンを「ON」にするたびに「現在時刻をセットしてください」と、音声ガイドが流れます。また、給湯温度を50℃以上に設定していた場合には「給湯温度○○℃です 熱い温度にセットされました 注意してください」と、音声ガイドが流れます。
●設定時に給湯温度ボタンを押さないまま約30秒経過すると時刻合わせを終了します。このとき音声ガイドは流れません。
●現在時刻の設定終了後は、ON/OFFボタンを「ON」にするたび、給湯温度を音声ガイドでお知らせします。
●無線LANルータに接続すると、インターネットから時刻を取得し、自動で時刻を補正します。(→P.79)

ご利用前の準備

●今日の日付を設定しないと、エネルギーックは使用できません。エネルギーックボタンを押すと「ピピピッ」と受け付け禁止音が鳴ります。
●日付は正しく設定してください。間違えるとスマートフォンにエネルギーックのデータが表示されない場合があります。

□日付を設定する □現在時刻を設定する(→P.13)の4から後の操作を説明します。

- 給湯温度で今日の日付を選択する
基本設定メニュー 現在時刻 [AM 10:00] 今日の日付 [----/--/--] 音量 [2]
- 決定を押す
今日の日付 [2023年1月1日] 日付です 上下ボタンで入力して、決定ボタンを押してください
今日の日付 [2023年1月1日] 日付が進みます。 下は年が戻ります。 西暦が点滅している間に、設定してください。
- 決定を押す
今日の日付 [2023年1月4日] 上下ボタンで入力して、決定ボタンを押してください
今日の日付 [2023年10月4日] 上は月が進みます。 下は月が戻ります。 月が点滅している間に、設定してください。
- 決定を押す
今日の日付 [2023年10月10日] 上下ボタンで入力して、決定ボタンを押してください
今日の日付 [2023年10月10日] 上は日が進みます。 下は日が戻ります。 日が点滅している間に、設定してください。
- 決定を押す
基本設定メニュー 現在時刻 [AM 10:00] 今日の日付 [2023/10/10] 音量 [2] セットされました ※決定を押す、または30秒以上操作がないとトップ画面に戻ります。

●出荷時の今日の日付は「----/--/--」になっています。停電などで通電が止まった場合、少しの間は日時を記憶していますが復電後に「----/--/--」を表示したときは、日付の再設定をしてください。
●トップ画面の日付表示は、日付の設定をしても現在時刻表示の大きさを変えない(→P.92)と表示しません。

お湯を使う

■給湯温度を変更する

給湯栓を開けるとお湯が出ます。優先の表示があるリモコンでは、給湯温度をお好みの温度に変更できます。操作は、台所リモコンで説明します。



警告

- シャワー・給湯などを使うときは、リモコンに表示の給湯温度を確認し、手のひらで温度を確認して湯温が安定してから使う。確認を怠るとやけどのおそれがあります。また、いつまでも湯温が安定しない場合は、機器の故障が考えられます。**故障かな?と思ったら**(→P.127)をご確認ください。
- 浴室リモコンと台所(増設)リモコンの両方で、同時に給湯温度の変更や優先の切り替えをしない。
- シャワー・給湯使用中は使用者以外、温度の変更や優先の切り替え・ON/OFFボタンを「OFF」にしない。シャワーの温度が急変し、危険です。また、エコ出湯(→P.88)を設定している場合、低温(32℃)のお湯が出湯する場合があります。特にシャワー使用時は、**必ず浴室リモコンに優先を表示させ**(→P.17)、リモコンに表示の給湯温度を確認してから使用してください。

【給湯温度を変更する場合】

1 **設定**を押して
給湯温度で給湯温度を変更する

10/16(月) AM 10:00 **42.0**℃ 給湯優先

給湯温度、42℃にセットされました

※設定した給湯温度で音声ガイドが流れます。

▲は温度が上がります。
▼は温度が下がります。

※給湯温度ボタンは1回ずつ押してください。長押ししても温度は変わりません。
※給湯温度が変更できない場合は、**給湯温度が変更できないときは**(→P.16)をご覧ください。

お湯を出す

給湯栓を開ける



お湯を出している間はすべてのリモコンのが点灯します。

お湯を止める

給湯栓を閉める

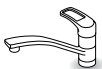

お湯を止めると、すべてのリモコンのが消えます。

□給湯温度の目安

給湯温度の目安(単位:℃)

40:工場出荷時

32	35	37	38	39	40	41	42	43	44	45	46	48	50	55	60
低温															
食器洗いなど					シャワー・給湯など				給湯など						高温

※50℃以上に設定した場合には、リモコン画面に**高温**を表示し、警告音声流れます。

10/16(月) AM 10:00 **50.0**℃ 給湯優先

給湯温度、50℃です
熱い温度にセットされました
注意してください

お湯を使う

お知らせ

- リモコンの給湯温度と給湯栓から出る湯温は、配管の長さや外気温などにより必ずしも一致しません。リモコンに表示されている給湯温度は目安としてお考えください。
- 夏場などで水温が高い場合、「低温」の目安とされる給湯温度に設定しても、リモコンに表示の給湯温度より高い湯温になることがあります。必要に応じて水を混ぜ、湯温を確認してからお使いください。
- お湯を1時間以上連続使用すると、給湯栓閉め忘れ確認のためアラーム番号「011」を表示し、燃焼とお湯が止まります。その場合は給湯栓を閉め、ON/OFFボタンを「OFF」にし、5秒以上経過後「ON」にしてからお使いください。
- ふる待ち機しない(→P.123)に設定の場合
 - ・ふる自動運転のお湯はり中・たし湯運転中は、**給湯温度**ボタンを押すと「ピピピッ」と受け付け禁止音が鳴り、給湯温度の設定はできません。
 - ・ふる自動運転のお湯はり中・たし湯運転中に給湯・シャワーを使用すると、設定したふる温度で出湯されます。このときリモコンの給湯温度の表示は変わりません。ふる温度が高いときに、給湯・シャワーを使用される場合はご注意ください。また、ふる自動運転のお湯はりやたし湯運転が先に終了しても出湯中のお湯の温度は設定したふる温度のままで、給湯温度には戻りません。リモコンに表示の給湯温度に戻すには給湯・シャワーを一度止めてから再度出湯してください。
 - ・ふる自動運転やたし湯運転を一時中断(待機)させて、リモコンに表示の給湯温度で出湯する設定(ふる待機する)もできます。(→P.123)

お願い

- 55℃以下の温度で給湯・シャワーを使用しているときは、やけど防止のため60℃には設定変更ができません。変更をしたいときは、一度給湯を止めてから設定してください。
- やけど対策上、サーモスタート式混合水栓の使用をおすすめします。
- 混合水栓にはさまざまな種類があります。使用方法は、混合水栓の取扱説明書をご覧ください。

★モ

- 給湯使用中でも**優先**の表示があるリモコンでは温度の変更ができます。
- 設定した給湯温度はON/OFFボタンを「OFF」にしても記憶していますが、給湯温度を60℃に設定した場合はやけどなどの危険防止のため、再度ON/OFFボタンを「ON」にしたとき自動的に55℃に設定されます。
- 省電力待機中(→P.93)に**給湯温度**ボタンを押すと、トップ画面を表示するとともに現在の給湯温度を音声ガイドでお知らせします。
- サーモスタート式混合水栓やシングルレバー式混合水栓をお使いの場合、混合水栓の機種や構造により、温度調節ハンドルの示す温度よりぬるいお湯が出ることがあります。このような場合は、リモコンの設定温度をご希望の温度より5~10℃高めにしてください。

□給湯温度が変更できないときは

リモコンで給湯温度を変更するには、操作するリモコンの画面に**優先**の表示が必要です。

給湯温度ボタンを操作しても給湯温度の変更ができない場合は、リモコンに**優先**を表示しているか確認してください。**優先**がない場合は**浴室リモコンに優先の表示がないとき**(→P.17)または**台所(増設)リモコンに優先の表示がないとき**(→P.18)をご覧ください。

優先とは

給湯温度の変更ができることを「**優先**」と呼び、給湯温度が変更できるリモコンには、**優先**を表示しています。

台所・浴室・洗面所など、機器本体からお湯を供給されている給湯栓からは、常に同じ温度のお湯が出ます。そのため、お湯使用过程中に使用者以外が給湯温度を変更すると出ているお湯の温度が変わり、使用者がやけどをしたり思わぬ事故の原因になったりします。このような事故などを防ぐために、**優先**の表示があるリモコンのみが給湯温度を変えられるようになっています。優先は、ON/OFFボタンを「ON」にしたリモコンに表示します。

★モ

- 台所・増設リモコンで**優先**がないときに**給湯温度**ボタンを押すと「**給湯温度、浴室優先です ON/OFFボタン(増設リモコンの場合は運転ボタン)を入れ直してください**」と、音声ガイドが流れます。

お湯を使う

■優先を切り替える

目の前のリモコンで給湯温度の変更ができるようにします。



□浴室リモコンに優先の表示がないとき **A** または **B** の方法で切り替えます。

【浴室リモコンで行う】

A **設定** を押し、

優先 を押し

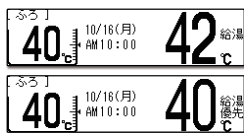

浴室リモコンで記憶していた給湯温度を表示し、優先を表示します。

給湯温度、浴室優先です

【浴室リモコンで行う】

B **設定** を押し、

給湯温度 を押し

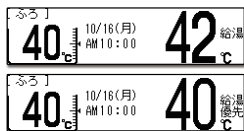

浴室リモコンで記憶していた給湯温度を表示し、優先を表示します。

給湯温度、浴室優先です

※メモ

- 優先を切り替えたときは、55℃より高い設定温度にはなりません。優先を切り替える前の給湯温度が60℃だった場合、自動的に55℃にセットされます。
- 優先切り替え後の給湯温度が50℃以上の場合には、「給湯温度、○○℃です 熱い温度にセットされました 注意してください」とお知らせします。
- 増設リモコン(別売品)を設置している場合、台所リモコンと増設リモコンは連動しています。台所リモコンのON/OFFボタンを[ON]にすると、台所リモコンと増設リモコンに優先が表示され、増設リモコンでも給湯温度を設定できます。給湯温度は設定したリモコン側の温度になります。

お湯を使う

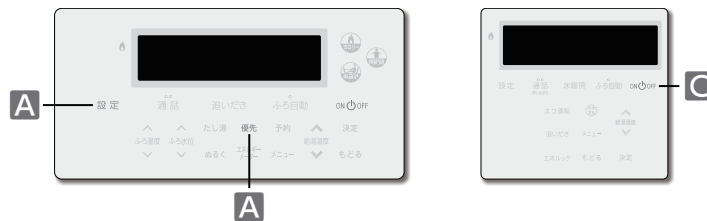

□台所(増設)リモコンに優先の表示がないとき **C** または **A** の方法で切り替えます。

【台所(増設)リモコンで行う】

C **ON/OFF** を [OFF] にする

再度 **ON/OFF** を [ON] にする

※増設リモコンの場合は、運転ボタンで「切」→「入」を行います。



！ほかでお湯が使われていないことを確認のうえ、行ってください。
※ふる自動や追いだしなどが運転中の場合、運転を停止します。停止させたくない場合は、**A**の方法で優先を切り替えてください。

台所(増設)リモコンで記憶していた給湯温度を表示し、優先を表示します。

【浴室リモコンで行う】

A **設定** を押し、

優先 を押し

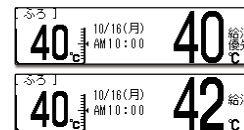

台所リモコンで記憶していた給湯温度を表示し、優先が消えます。

給湯温度、台所優先です

おふろを沸かす《ふろ自動運転》

■おふろを沸かす

あらかじめ設定したふろ温度やふろ水位に合わせて、かんたんにおふろを沸かします。操作は、浴室リモコンで説明します。



警告

- 入浴の際には念のためよくかきまぜて、湯加減を手で確かめる。確認を怠るとやけどのおそれがあります。
- おふろの沸き上げ中や保温中は、突然循環口から熱いお湯が出たり、循環口の周囲が熱くなったりしていることがあるので注意する。

まずは準備

- ◎ふろ温度・ふろ水位・保温時間は合っていますか？(→P.23～24)
増設リモコンではふろ温度・ふろ水位・保温時間の確認はできません。
- ◎浴槽の排水栓とふたをする

A 「ふろ自動」を押す

「ふろ自動」を押すと「お湯はりを始めます。おふろの栓はしましたか？」というメッセージが表示されます。

「お湯はりを始めます。おふろの栓はしましたか？ふろ温度40℃です。ふろ水位6です」というメッセージが表示され、設定水位に近くなると「お湯自動」[橙]・[緑]が点灯します。

「もうすぐおふろに入れます」というメッセージが表示されます。

おふろが沸き上がると、保温に入ります

保温時間内はふろ温度を保つため、定期的に沸き上げます。
※全自動タイプの機器では、浴槽内のお湯が減ると、設定したふろ水位までたし湯もします。

「おふろが沸き上がるとおふろが沸きました」というメッセージが表示され、[橙]が消えて、「お湯自動」[緑] (保温中) に変わります。

「保温時間が終了すると、お湯自動」[緑] (保温中) が消えます。

ふろ自動停止

「ふろ自動」を押す

「お湯自動」[橙]・「追いだし」[緑] (保温中) が消え、ふろ自動運転を終了します。

おふろを沸かす《ふろ自動運転》

お知らせ

- 以下の場合には“もうすぐおふろに入れます”の音声ガイドが流れません。
 1. 予約運転でふろ自動運転を行ったとき。
 2. 残り湯があってふろ自動運転を行った際、残り湯が設定したふろ温度に近い高いとき。(全自動タイプ)
- 残り湯があってふろ自動運転を行ったとき。(自動タイプ)
- 残り湯がなくてふろ自動運転を行ったとき。(自動タイプ)
- 残り湯がなくてふろ自動運転を行ったとき、循環口からのお湯が止まります。■おふろを沸かし直す(→下記参照)をご覧ください。
- おふろのお湯(水)を抜くときは、ふろ自動ボタンが[橙]または[緑]ではないことを確認してください。ふろ自動ボタンが[橙]または[緑]で点灯しているときは、ふろ自動ボタンを押してふろ自動運転を終了してください。

(X)モ

- ふろ自動運転のお湯はり中に、循環口からお湯が出たり止まったりするとともにリモコンの[橙]がいたり消えたりすることがあります。これはおふろの水位を確認する動作なので、異常ではありません。
- 保温時のお湯はりは、気温などにより約15～30分の間隔で行います。
- また、エコ保温(→P.88)を設定している場合は、約30～60分の間隔になります。全自動タイプのたし湯は行いません。
- ふろ待機する(→P.123)に設定した場合、ふろ自動運転のお湯はり中に給湯・シャワーを使用するとお湯はりが一時中断(待機)します。
- ふろ待機しない(→P.123)に設定した場合、給湯温度を50℃以上に設定している場合には、浴室リモコンの沸き上げりの音声ガイドが、“おふろが沸きました”から“給湯温度○○℃です 熱い温度にセットされました 注意してください”に変わります。
- 保温中にふろ温度を高めに変更しても、すぐには沸き上げません。保温中の次回沸かし直し時に、設定された温度まで沸き上げます。
- 半身浴運転のお湯はり中は、ふろ自動ボタンを使用できません。押すと“ピピピッ”と受け付け禁止音が鳴ります。

■おふろを沸かし直す

沸かし直しをする場合は残り湯の量で沸かし方を選べます。

【お湯の量が少なかったし湯(水)が必要な場合】

A 「ふろ自動」を押す

「お湯はりを始めます。おふろの栓はしましたか？」というメッセージが表示されます。

「お湯はりを始めます。おふろの栓はしましたか？ふろ温度40℃です。ふろ水位6です」というメッセージが表示され、「お湯自動」[橙]・[緑]が点灯します。

【お湯の量が十分でし湯(水)が不要の場合】

B 「追いだし」を押す

「追いだし おふろを沸かします。」というメッセージが表示されます。

「お湯自動」[橙]・[緑]が点灯します。

※238-T465/T467/T469型の台所リモコンの場合は、「設定」を押してから「追いだし」を押します。

※238-T465/T467/T469型の台所リモコンの場合、[橙]のみ点灯します。

お知らせ

おふろを沸かし直す際の水位について、以下の点にご注意ください。

- 全自動タイプ**
 - おふろが沸くまでの状態は「ふろ自動運転」と同じですが、残り湯の水位により設定したふろ水位と異なる場合があります。
- 自動タイプ**
 - 残り湯の水位が浴槽の循環口の位置より低い場合は、設定量に加え残り湯の分だけ水位が増えますので、浴槽からのあふれに注意してください。
 - 残り湯の水位が浴槽の循環口の位置より高い場合は、たし湯量がばらつくことがあります。特に残り湯が設定したふろ水位付近のときは、お湯の量が十分でし湯(水)が不要の場合(→上記参照)の操作を行ってください。残り湯が設定したふろ水位付近でふろ自動運転を行うと、あふれるおそれがあります。
 - 残り湯の温度と設定温度の差が少ない(5℃未満)場合、お湯はりをしないときがあります。その場合は希望の水位まで給湯栓からお湯を入れるか、たし湯ボタンを押してたし湯してください。

お風呂を沸かす《予約運転》

■予約でお風呂を沸かす

あらかじめ決めた時刻にお風呂を沸き上げます。操作は、浴室リモコンで説明します。

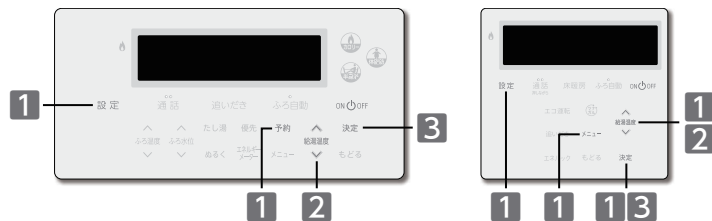

- 予約の設定は、予約時刻の60分前までに行う。予約時刻までの時間が短いと、沸き上がる時間が設定した時刻より遅くなる場合があります。また、予約を確認した時点でお風呂沸かしを始めることがあります。
- 予約運転ごとに毎回実施する。

まずは確認

- ◎現在時刻が合っていますか？ (→P.13)
- ◎風呂温度・風呂水位・保温時間は合っていますか？ (→P.23～24)

そして準備

浴槽の排水栓をしてふたをする

1 **設定** を押し **予約** を押し

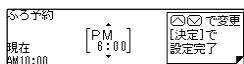

風呂予約時刻を変更する場合は、上下ボタンで入力して、決定ボタンを押してください

※台所リモコンの場合は、**予約** を押し、メインメニューから **風呂予約** を選択します。
※工場出荷時の予約時刻は、[PM6:00] に設定されています。

2 **浴湯温度** で予約時刻を設定する

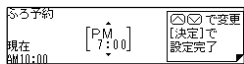

↑ は時刻が進みます。
↓ は時刻が戻ります。

※浴湯温度ボタンは1回押しすると1分単位、長押しすると10分→30分→1時間単位で進み(戻り)ます。
※予約時刻の変更をしない場合は**↑**へ

3 **決定** を押し

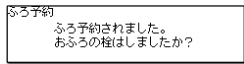

風呂予約されました。お風呂の栓はしましたか?

※浴室リモコンの場合は、**予約** を押し、メインメニューから **風呂予約** を選択します。



風呂予約 ⇄ PM 7:00
予約終了直後は3回交互に表示

お風呂を沸かす《予約運転》

風呂自動開始

予約した時刻にお風呂が沸き上がるように、お風呂沸かしが始まります

お風呂が沸き上がると保温に入ります

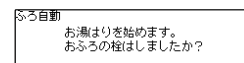

風呂予約が消え、**風呂自動** [橙]・**風呂** が点灯します。

お湯はりを始めます。お風呂の栓はしましたか?

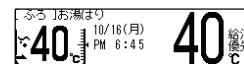

お風呂が沸き上がると

お風呂が沸きました

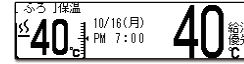

風呂自動 [橙] が、保温を示す **風呂自動** [緑] に変わります。

予約解除

【風呂予約を表示している場合】

設定 を押し **予約** を押し

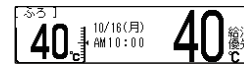

風呂予約解除されました

風呂予約が消え、予約が解除されます。

※台所リモコンの場合は、**予約** を押し、メインメニューから **風呂予約** を選択します。

【お風呂沸かしが始まっている場合】

風呂自動 を押し

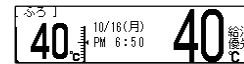

風呂自動 [橙]・**風呂** が消え、お風呂沸かしを終了します。

(※メモ)

- 風呂予約の沸き上がり完了時刻は、予約運転中にお湯を使用したときや残り湯の量、また気温などによって多少前後する場合があります。
- 設定した予約時刻は、次回変更するまで記憶されます。
- 風呂予約後に ON/OFF ボタンを [OFF] にしても、風呂予約運転は行われます。ただし、風呂予約を表示中に以下の行為をすると風呂予約は解除されますので、ご注意ください。
 - ・ ON/OFF ボタンが [ON] の状態で **予約** ボタンを押す。
 - ・ 風呂自動・追いだき・たし湯・ぬるくなど循環口からお湯(水)が出るような操作をする。
 - ・ 風呂待機設定を変更する。(→P.123)
 - ・ 自動配管クリーンの設定を変更する。(→P.122)
- 停電や電源プラグを抜いた場合など、通電が止まると風呂予約は解除されます。復電後、現在時刻を合わせてから再度 **予約** ボタンを押してください。
- 現在時刻が「-:-」になっている場合、**予約** ボタンを使用できません。押すと「ピピピッ」と受け付け禁止音が鳴ります。
- 風呂自動・追いだき・半身浴運転中は **予約** ボタンを使用できません。押すと「ピピピッ」と受け付け禁止音が鳴ります。
- 風呂予約完了後は予約運転が終了するまで、省電力 [ON] の場合でも画面表示は消えません。

風呂温度・風呂水位・保温時間を変更する

■お風呂沸かしの設定を変更する

風呂自動運転・風呂予約運転の風呂温度/風呂水位/保温時間と半身浴の保温時間を変更します。

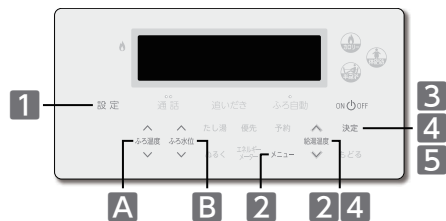

1 設定を押す



□風呂温度の設定

A ↑ ↓ で変更する



↑ ↓ で変更する
 風呂温度41°Cにセットされました
 ※設定した風呂温度で音声ガイドが流れます。

風呂温度の目安(単位: °C) 40 : 工場出荷時

33	34	35	36	37	38	39	40	41	42	43	44	45	46	47	48
ぬるい								あつい							

□風呂水位の設定

B ↑ ↓ で変更する

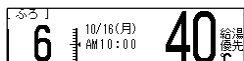

↑ ↓ で変更する
 風呂水位6です
 風呂水位が点滅します。

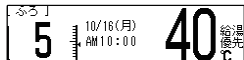

↑ ↓ で変更する
 風呂水位5にセットされました
 ※設定した風呂水位で音声ガイドが流れます。

風呂水位の目安 □ : 工場出荷時

水 位	1	2	3	4	5	6	7	8	9	10	11
全自動タイプ (cm)	和バス 30	33	36	39	42	45	48	51	54	57	60
	洋バス 26	28	30	32	34	36	38	40	42	45	48
自動タイプ (ℓ)	通常浴槽 50	100	120	140	160	180	200	220	240	260	300
	大浴槽 50	140	160	180	200	220	240	260	300	400	500

※風呂水位の設定は機器により異なります。機器本体の取扱説明書をご覧ください。
 ※自動タイプの風呂水位は通常 2 以上でご使用ください。風呂水位 1 は特殊な小さい浴槽の設定になります。風呂水位 1 でご使用時にアラーム番号が表示された場合は ON/OFF ボタンを [OFF] にし、5 秒以上経過後 [ON] にするとアラーム番号は解除されます。再度風呂自動運転を行う際は、風呂水位を 2 以上に設定してご使用ください。
 ※風呂水位変更時に、風呂水位を変更しないまま約 10 秒経過すると設定を終了します。
 ※全自動タイプでは、風呂自動運転の保温中に設定した風呂水位から 3cm 以上水位が低くなると、設定した風呂水位までたし湯をします。
 ※体脂肪率の測定(→P.37)では、30cm 以上の風呂水位設定(和バス: 1、洋バス: 3)が必要です。

風呂温度・風呂水位・保温時間を変更する

□保温時間の設定

2 [メニュー] を押す



↑ ↓ ボタンで選択して、決定ボタンを押してください

↑ ↓ で風呂関連設定を選択する



3 決定を押す

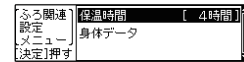

4 決定を押す

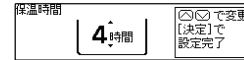

↑ ↓ ボタンで入力して、決定ボタンを押してください

↑ ↓ 保温時間を変更する



↑ ↓ 保温時間、5時間です
 ※設定した保温時間で音声ガイドが流れます。

1 保温時間を 0 時間で設定すると、体脂肪測定ができません。

保温時間の目安(単位: 時間)

0	1	2	3	4	5	6	7	8
---	---	---	---	---	---	---	---	---

4 : 工場出荷時

※給湯温度ボタンを押すと、保温時間は 1 時間単位で進み(戻り)ます。
 ※設定時に給湯温度ボタンを押さないまま約 30 秒経過すると設定を終了しますが、音声ガイドは流れません。

5 決定を押す

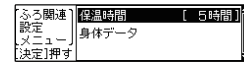

↑ ↓ 保温時間、5時間にセットされました
 ※ [決定] を押さなくても、30 秒以上操作がないと設定を完了します。

！お知らせ

●夏場など水温が高いときは、風呂温度をぬるめに設定すると、設定した風呂温度より高い湯温になる(風呂自動運転のお湯はり時に表示しない)場合があります。

お願い

●浴槽の種類や施工条件・外気温などによって、表示される温度や水位は実際と多少異なる場合があります。表示は目安としてお考えください。また、水位を高く設定すると浴槽からお湯があふれる場合がありますので、最初は工場出荷時の設定でお試しいただき、実際の水位を確認してからお好みの水位に変更することをおすすめします。なお、全自動タイプの風呂水位 (cm) は、循環口の中心が浴槽下面から 15cm であることを前提に設定されています。
 ●風呂水位は、ご利用の機器により水位の設定が異なります。機器本体付属の取扱説明書でご確認ください。改築などで浴槽のサイズを変更される場合、水位の設定についてはお買い上げの販売店、またはもよりの大阪ガスにご連絡ください。

※メモ

●設定した内容は、次回変更するまで記憶されます。
 ●風呂自動運転の保温中でも風呂温度・風呂水位・保温時間の設定を変更することができます。
 ●保温時のお風呂沸かしは、気温などにより約 15 ~ 30 分の間隔で行います。また、エコ保温(→P.8)を設定している場合は、約 30 ~ 60 分の間隔で行います。
 ●保温中に風呂温度を高く変更しても、すぐには沸き上げません。保温中の次回沸かし直し時に、設定された温度まで沸き上げます。

風呂温度・風呂水位・保温時間を変更する/お風呂沸かしの設定を変更する

浴槽のお湯を熱くする

■追いだきをする

ぬるく感じた浴槽のお湯を沸かします。操作は、浴室リモコンで説明します。

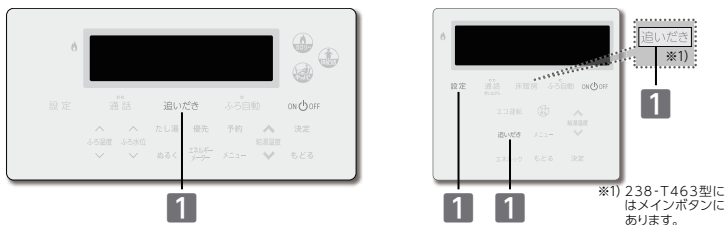

警告

●入浴の際には念のためよくかきまぜて、湯加減を手で確かめる。確認を怠るとやけどのおそれがあります。

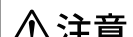

注意

●追いだき運転をする前に、浴槽の循環口より上にお湯(水)があることを確認する。
●浴室リモコンで追いだき運転を何度も繰り返さない。追いだき運転を繰り返すと、最高約50℃まで追いだきします。やけどにご注意ください。

1 追いだきを押す

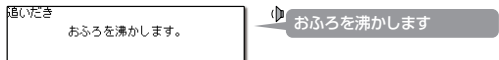

※238-T465/T467/T469型の台所リモコンの場合は、**設定**を押してから**追いだき**を押します。



※238-T465/T467/T469型の台所リモコンの場合、**追いだき**のみ点灯します。

【以下の条件で沸き上げて自動的に停止します】

浴室リモコンで操作	浴槽のお湯の温度+2℃まで沸かします。(追いだき時の最高温度:約50℃) 浴槽のお湯の温度が設定したふる温度より2℃以上低い場合は、設定したふる温度まで沸かします。
台所リモコンで操作	設定したふる温度まで沸かします。

追いだきが終了すると

お風呂が沸きました

追いだき**追いだき** [橙]・**追いだき** [●]が消えます。

もっと熱く

追いだき運転終了後に浴室リモコンの**追いだき**を押す

追いだき停止

追いだきを押す



※238-T465/T467/T469型の台所リモコンの場合は、**設定**を押してから**追いだき**を押します。

お願い

- 浴室リモコンの**追いだき**ボタンは長く(5秒以上)押さないでください。入浴中に**追いだき**ボタンを5秒以上長押しすると追いだきランプが点滅し、長期間使用しない場合に機器本体から水を抜くための状態になります。誤って長押しした場合は、もう一度**追いだき**ボタンを押してください。
アラーム番号[032]が表示された場合は、ON/OFFボタンを[OFF]に(画面が消灯)してから、5秒以上経過後[ON]にするとアラームは解除されます。追いだきをする場合は、再度**追いだき**ボタンを押してください。
- 給湯栓やシャワーを使用して、浴槽へお湯(水)を入れながら追いだきをしないでください。アラーム番号が表示される場合があります。

※メモ

- 台所リモコンで**追いだき**ボタンを押すと台所リモコンでは**お風呂を〇℃ (設定したふる温度)に沸かします**と音声ガイドが流れ、浴室リモコンでは**お風呂を沸かします**と音声ガイドが流れます。
- ふる自動運転・半身浴運転のお湯はり中は、**追いだき**ボタンを使用できません。押すと「ピピピッ」と受け付け禁止音が鳴ります。

浴槽のお湯を増やす

■たし湯をする

少なく感じた浴槽のお湯を増やします。



1 設定を押したし湯を押す

たし湯運転は、ふる温度のお湯を約24ℓ入れます。

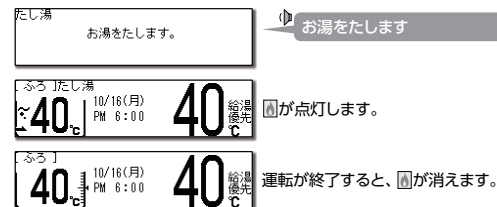

たし湯 [橙]・**たし湯** [●]が点灯します。

運転が終了すると、**たし湯** [橙]・**たし湯** [●]が消えます。

もっと増やす

たし湯運転終了後に**たし湯**を押す

たし湯停止

たし湯を押す



お知らせ

- ふる待ちしない(→P.123)に設定の場合
- 給湯・シャワーを使用中にたし湯運転をすると、給湯・シャワーは設定したふる温度で出湯されます。このときリモコンに表示の給湯温度は変わりません。設定したふる温度が高いときに、給湯・シャワーを使用される場合はご注意ください。
- たし湯運転が先に終了しても出湯中のお湯の温度は設定したふる温度のままで、リモコンに表示の給湯温度には戻りません。リモコンに表示の給湯温度に戻すには給湯・シャワーを一度止めてから再度出湯してください。
- 給湯温度を50℃以上に設定している場合は、たし湯運転終了時(たし湯運転と給湯・シャワー同時使用のときにたし湯運転が先に終了した場合は出湯停止時)に**給湯温度〇℃です 熱い温度にセットされました 注意してください**と、音声ガイドが流れます。
- たし湯運転を一時中断(待機)させて、リモコンに表示の給湯温度で出湯する設定(ふる待機する)もできます。(→P.123)
- 夏場など水温が高いときは、ふる温度をぬるめに設定すると、たし湯時に設定したふる温度より高い湯温になる(●を表示しない)場合があります。

※メモ

- ふる自動運転・半身浴運転のお湯はり中は、**たし湯**ボタンを使用できません。押すと「ピピピッ」と受け付け禁止音が鳴ります。

浴槽のお湯をぬるくする

■たし水をする

熱く感じた浴槽のお湯をぬるくします。



1 設定 を押し **ぬるく** を押し

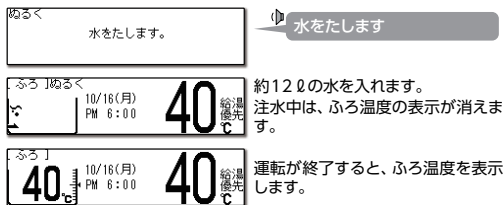

もっとぬるく ぬるく運転終了後に **ぬるく** を押し

ぬるく停止 **ぬるく** を押し ぬるく運転を停止します。

お知らせ

- ぬるく運転中に給湯・シャワーを使用すると、ぬるく運転は一時中断します。給湯・シャワーを終了するとぬるく運転を再開します。
- 給湯・シャワーの使用時やふろ自動運転・半身浴運転のお湯はり中は、ぬるくボタンを使用できません。押しと“ピピピ”と受け付け禁止音が鳴ります。

ご注意

- ぬるく運転では自動的に水を約12ℓ入れます。途中で湯加減を確かめてください。

入浴お知らせ機能

入浴お知らせ機能とは

入浴お知らせ機能は[全自動タイプ]で使用できます。

ご利用いただくための条件

1. ON/OFF ボタン「ON」、および入浴お知らせ機能「入」になっていること^{注1}
2. ふろ自動(半身浴含む)運転が完了していること^{注2}

注1：工場出荷時の設定は「切」になっています。

注2：ふろ自動運転の保温中以外でも「入浴お知らせ機能」を利用できますが、浴槽のお湯の水位が循環口より下に一度でも下がった場合は作動しません。

入浴お知らせ機能には、2つの機能があります。

1. 入浴時間をメロディでお知らせする機能

あらかじめ設定した時間が経過すると、浴室リモコンからお知らせします。



入浴を検知すると、経過時間のカウントが始まります。
※浴槽から出たり、立ち上がったたりした場合、カウントはリセットされます。

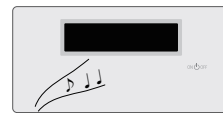

設定時間になると、メロディでお知らせします。また、継続して入浴している、浴槽から出るまで5分ごとにメロディでお知らせします。
※メロディでお知らせ中にリモコンのON/OFFボタンを押すと、鳴っているメロディを停止します。(ON/OFFボタン「OFF」にはなりません)

2. 台所リモコンに入浴表示をする機能

入浴を検知している間は、台所リモコンに入浴中を示すを表示するため、浴室に行かなくても誰かが入浴中であることがわかります。

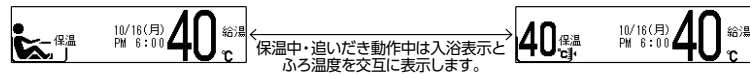

- ※浴槽から出て、洗い場にいる間は表示しません。
- ※入浴中、浴室リモコンには入浴中を示す表示はありません。

こんな場合は利用できないことがあります。

入浴お知らせ機能は浴槽の水位上昇を検知して行いますので、以下の場合には、機能を利用できないことがあります。

【入浴表示が出ない/消えない】

- 浴槽のお湯が満水状態で入浴する
- ゆっくりにお湯に入る/出る
- 体重が軽い方や、お湯のつかりが浅い
- 浴槽のサイズが大きいです
- 循環口より下にお湯の水位が下がる

【勝手に入浴表示が出る/消える】

- 浴槽に蛇口やシャワーでお湯(水)を足したり、浴槽からお湯を抜いたりする
- 体を大きく動かしたり、水面を大きく波立たせたりする
- 複数人で同時に入浴する

【設定時間が経過してもメロディが鳴らない】

- 追いだし・ぬるく・たし湯(自動保温中の動作を含む)などを行う
- ※上記動作中は、経過時間のカウントが一時的に停止します。各動作終了後にカウントを再開するため、実際の時間より多く時間がかかります。

入浴お知らせ機能

■入浴お知らせ機能を「入」にする (全自動タイプの場合)

入浴時間をメロディでお知らせする機能です。台所リモコンでは入浴中かどうかの確認ができます。



1 「設定」を押す「メニュー」を押す

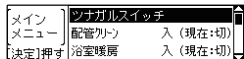

上下ボタンで選択して、決定ボタンを押してください

2 上下ボタンで「入浴お知らせ」を選択する

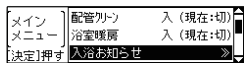

3 「決定」を押す

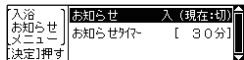

※工場出荷時は、「切」に設定されています。

4 「決定」を押す

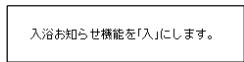

約2秒間表示した後、トップ画面に戻ります。

「切」にする

1~3と同様の操作をする

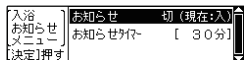

「決定」を押す

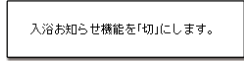

約2秒間表示した後、トップ画面に戻ります。



- 設定した内容は、次回変更するまで記憶されます。
- 入浴お知らせ機能のメロディの音の大きさは変更できません。音量「2」でお知らせします。

入浴お知らせ機能

■お知らせ時間を変更する (全自動タイプの場合)

入浴時間をお知らせする時間を変更します。



1 ■入浴お知らせ機能を「入」にする(→P.31)の1~3と同様の操作をする

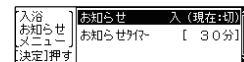

2 上下ボタンで「お知らせタイマー」を選択する

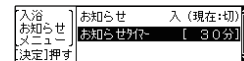

3 「決定」を押す

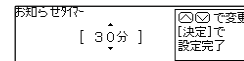

上下ボタンで入力して、決定ボタンを押してください

上下ボタンで時間を変更する

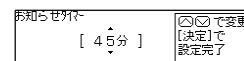

※お知らせタイマーは、5~120分の範囲で設定できます。5分単位で設定します。
※工場出荷時は、「30分」に設定されています。

4 「決定」を押す

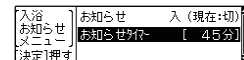

メロディが鳴り、
設定されました

※「決定」を押さなくても、約30秒以上操作がないと設定を完了します。(このときメロディは鳴りません)



- 設定した内容は、次回変更するまで記憶されます。

身体データを登録する

■身体データを登録する

体脂肪率や消費カロリーの測定前に、身体データを登録しておく便利です。



□暗証番号の登録 暗証番号を登録しなくても、身体データの登録はできます。

1 「設定」を押し「メニュー」を押す

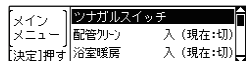

上下ボタンで選択して、決定ボタンを押してください

↑ ↓ で「ふる関連設定」を選択する

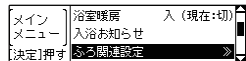

2 「決定」を押す

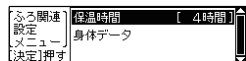

↑ ↓ で「身体データ」を選択する

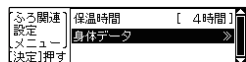

3 「決定」を押す

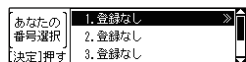

あなたのデータを上下ボタンで選択して、決定ボタンを押してください

↑ ↓ で登録する番号を選択する

※暗証番号を登録しない場合は、「決定」を押して
□体重・身長・年齢・性別の登録(→P.34)に進んでください。

4 「決定」を押す

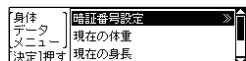

上下ボタンで選択して、決定ボタンを押してください

「決定」を押す

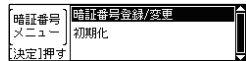

5 「決定」を押す

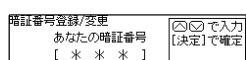

あなたの暗証番号3桁を入力して、決定ボタンを押してください

↑ ↓ で暗証番号を選び、

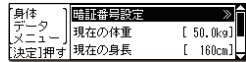

※暗証番号は000～999までの数字で登録できます。

※「決定」は1桁ごと押してください。

「決定」を押す

セットされました

身体データを登録する

□体重・身長・年齢・性別の登録 □暗証番号の登録(→P.33)の5以降の操作を説明します。

6 ↑ ↓ で変更したい項目を選択する

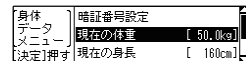

7 「決定」を押す

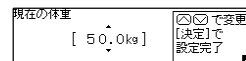

上下ボタンで入力して、決定ボタンを押してください

↑ ↓ で変更する

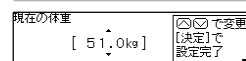

※体重は10.0～150kgの範囲で設定できます。
100kg未満…0.1kg単位で設定
100kg以上…1kg単位で設定

※給湯温度ボタンを1回押すと0.1kg単位、長押しすると1kg単位で増減します。

8 「決定」を押す

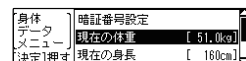

セットされました

※6～8の操作で、身長・年齢・性別の登録もできます。

※「戻る」を押すと、トップ画面に戻ります。「設定」を押すと「身体データメニュー」に戻ります。

※「戻る」を押さなくても、約30秒操作がないと設定を完了します。

【身長を変更する】

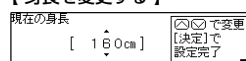

↑ ↓ で入力して、決定ボタンを押してください

※身長は100～220cmの範囲で設定できます。1cm単位で設定します。

【年齢を変更する】

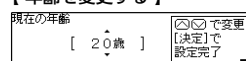

↑ ↓ で入力して、決定ボタンを押してください

※年齢は10～80歳の範囲で設定できます。1歳単位で設定します。

【性別を変更する】

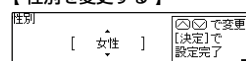

↑ ↓ で選択して、決定ボタンを押してください

- 工場出荷時は、身体データ1～5までに体重50kg、身長160cm、年齢20歳、性別女性とすべて同じデータで仮に登録されています。
- ↑ または ↓ は各設定の表示が点滅している間に押してください。
- 体重、身長、年齢を設定するときは、↑ または ↓ を長押しすると連続的に数値が変わります。
- 設定範囲外に設定しようとするとき「ピピピ」と警告音が鳴ります。
- 設定した内容は、次回変更するまで記憶されます。

身体データを登録する / 身体データを登録する

身体データを登録する

■身体データを初期化する

登録した身体データを初期化します。



1 ■身体データを登録する(→P.33)の1~2と同様の操作をする

2 決定 を押す



あなたのデータを上下ボタンで選択して、決定ボタンを押してください

で初期化したいデータを選択する



※ が表示されている番号を選択すると、暗証番号入力画面が表示されます。暗証番号は給湯温度ボタンで入力します。

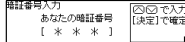

3 決定 を押す

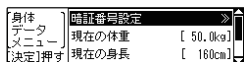

上下ボタンで選択して、決定ボタンを押してください

決定 を押す

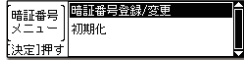

で初期化を選択する

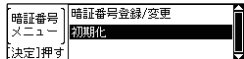

4 決定 を押す

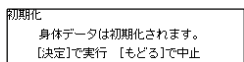

5 決定 を押す

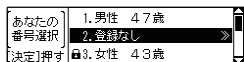

初期化されました

※ を押す、または30秒以上操作がないとトップ画面に戻ります。



●初期化を行うと「登録なし」になり、工場出荷時の体重50kg、身長160cm、年齢20歳、性別女性の仮データに戻ります。

体脂肪率を測定する

■体脂肪率について (全自動タイプの場合)

体脂肪率の測定原理

人体を構成する骨や筋肉は水に沈み、脂肪は水に浮くことがわかっています。この原理から、人体の重さ(体重)と容積(体積)の比を求めることにより体脂肪率を導き出すことができます。

骨・筋肉の比重は1.2~3.0
体脂肪の比重は0.9

$$\text{体脂肪率(\%)} = \frac{\text{体脂肪量(kg)}}{\text{体重(kg)}} \times 100$$

身体密度(体重・体積)と体脂肪には一定の関係が存在します。

●この機器は、入浴中の首下体積と入力していただく個人データ(体重・身長・年齢・性別)から測定者の体全体の体積を求め、体重との関係から体脂肪率を求めます。

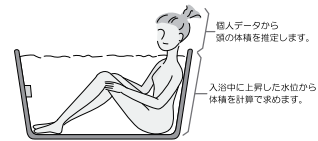

体脂肪率の目安

傾	向	低	い	標	準	や	や	高	い	高	い				
男性	体	脂	肪	率	15	未	満	15	~	20	20	~	25	25	以上
女性	体	脂	肪	率	20	未	満	20	~	25	25	~	30	30	以上

精度よく体脂肪率を測定するには

- ①入浴中、お湯につかっている部分を首から下の体積としているため、体積測定中に手足の一部を水面から出してしまうと誤差が大きくなります。
- ②入浴中の水位上昇値から体積を求めます。測定中はできるだけ体を動かさずください。
- ③測定中は普通に呼吸をしてください。大きく息を吸ったり吐いたりすると、測定誤差が大きくなります。
- ④体重は時間帯、食事の前後で変わります。体脂肪率を測定するときは、その直前の体重を入力していただくこと測定誤差が小さくなります。

体脂肪率の測定について

警告 ●減量や運動療法などを行う場合は、自分だけで判断せず、医師や専門家の指導を必ず受けてください。自己判断は健康を害するおそれがあります。

注意 ●業務用(病院やスポーツジムなど)には使用しないでください。業務用に要求される機能は備えていません。
●この機器は業事法に定められた医療用具ではありません。
●測定した体脂肪率はあくまでも、目安としてお考えください。

お知らせ

- この機器は正確に体脂肪率を測定するため、施工時に体脂肪率の測定に必要な浴槽形状の読み取りを行います。浴槽形状の読み取りはデータとして電装基板上に記憶されます。そのため、電装基板などの部品交換をした場合は、再度浴槽形状の読み取りを行うため、体脂肪率に変化が生じる場合があります。
- 体脂肪率の測定値は入浴のしかたにより誤差が大きくなりますので、慣れたまでの数日間の値は参考値としてお考えください。
- 体脂肪率を測定するには、まず個人データの入力(体重・身長・年齢・性別)が必要です。
■身体データを登録する(→P.33)で登録しておく、次回から入力する時間がはぶけ毎日の使用に便利です。

お願い

- 浴槽の形状によっては誤差が大きくなる場合があります。市販の浴槽以外(例えば、岩ぶろのように内側がデコボコしているもの、市販の1600タイプ(寸寸1400×800)の浴槽より大きい浴槽)を使用しないでください。
- 次のような方は、本来の体脂肪率と、大きな誤差が出る場合があります。体脂肪率の変動の傾向をチェックする目的でお使いください。



体脂肪率を測定する / 体脂肪率について

体脂肪率を測定する

■体脂肪率を測定する (全自動タイプの場合)

お風呂に入りながら、体脂肪率を測定します。全自動タイプの機器でふろ自動運転の保温中に測定できます。



まずは確認

- ◎全自動タイプの機器ですか？
- ◎ふろ自動運転の保温中ですか？
ふろ自動ボタンが[緑]で点灯、30cm以上のふろ水位設定(→P.23)になっている

1 浴槽から出た状態で、**設定**を押して**設定**を押す

体脂肪測定 浴槽の外でしばらくお待ちください。	▶ 体脂肪測定を始めます浴槽の外でしばらくお待ちください
体脂肪測定 ゆっくりと入浴してください。	▶ ゆっくりと入浴してください
あなたの番号選択 0.ゲスト 1.男性 47歳 2.女性 18歳 [決定]押す	▶ あなたのデータを上下ボタンで選択して、決定ボタンを押してください

2 でああなたの番号を選択する

あなたの番号選択 0.ゲスト 1.男性 47歳 2.女性 18歳 [決定]押す	▶ 上下ボタンで選択して、決定ボタンを押してください
体脂肪メニュー 測定開始 暗証番号登録 現在の体重 [70.0kg] [決定]押す	▶ 上下ボタンで選択して、決定ボタンを押してください

※身体データを変更する場合は、□体重・身長・年齢・性別の登録(→P.34)と同様の操作をします。

3 **測定開始**を選択し、**決定**を押す

体脂肪測定 件数 0回分 肩までつかり体を動かさないでください。	▶ 肩までつかり、体を動かさないでください
体脂肪測定 件数 60回分 肩までつかり体を動かさないでください。	▶ 湯面が安定すると5・4・3・2・1とカウントダウンを始めます。カウントダウン中に体を動かし、湯面が安定しないと
体脂肪測定 件数 60回分 5	▶ 体を動かさないでください と、音声ガイドが流れ、再度5からカウントをやり直します。

体脂肪率を測定する

4 カウントダウン終了の約3秒後に体脂肪率を表示します

体脂肪測定 件数 60回分	あなたの体脂肪率 【23.5%】 【もどる】で再測定
------------------	----------------------------------

体脂肪率の測定結果に合わせて、測定完了音が流れます。

▶ もう一度測定する場合は、もどるボタンを押してください

体脂肪率	完了音	体脂肪率	完了音
0～5%未満	1回	20～25%未満	5回
5～10%未満	2回	25～30%未満	6回
10～15%未満	3回	30～35%未満	7回
15～20%未満	4回	35%～	8回

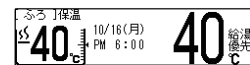

30秒以上ボタン操作がない場合、体脂肪測定を終了します。

体脂肪測定停止

体脂肪を押す

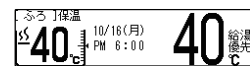

▶ 体脂肪測定を終わります
トップ画面を表示します。

□暗証番号入力について

暗証番号入力画面で暗証番号を間違えると、『暗証番号が正しくありません!』とメッセージを表示します。

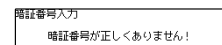

また、3回続けて間違えると、暗証番号メニュー画面を表示します。



【3回続けて間違えた場合】

A. このとき **決定** を押し、暗証番号の登録/変更を行うと、体重および身長データは初期化されます。

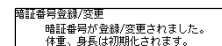

B. このとき **もどる** を押し、あなたの番号選択画面に戻り **決定** を押すと、再度暗証番号を入力することができます。

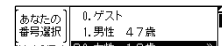

★メモ★

- 測定中、水位が長時間安定しない場合は“もう一度やり直してください”と音声ガイドが流れ、体脂肪率の測定を停止します。
- 測定中は浴槽へのたし湯、お湯のみ出しはしないでください。湯量の変化により、正確な測定ができません。
- 測定中は、保温中の自動追いだし・たし湯を行いません。ただし、**追いだし・たし湯**・**ぬるく**ボタンを押すと体脂肪率測定を停止し、操作した動作を開始します。
- 測定中にカロリーボタンを押すと、体脂肪率の測定終了後にカロリー測定中画面が表示されます。
- 測定中に**通話**ボタンを押すと体脂肪率測定を停止し、通話を始めます。

消費カロリーを測定する

消費カロリーを測定する

入浴中のおよその消費カロリーを測定します。



警告

●減量や運動療法などを行う場合は、自分だけで判断せず、医師や専門家の指導を必ず受けてください。自己判断は健康を害するおそれがあります。



注意

●業務用(病院やスポーツジムなど)には使用しないでください。業務用に要求される機能は備えていません。
●この機器は薬事法に定められた医療用具ではありません。
●表示された消費カロリーはおよその値ですので、あくまでも目安としてお考えください。

1 設定 を押し、 を押す



カロリー測定を始めます
あなたのデータを上下ボタンで選択して、決定ボタンを押してください

2 であなたの番号を選択する



決定 を押す

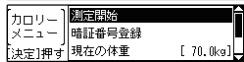

上下ボタンで選択して、決定ボタンを押してください

※ が表示されている番号を選択すると、暗証番号入力画面が表示されます。暗証番号は給湯温度ボタンで入力します。

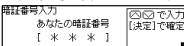

3 決定 を押す

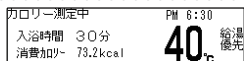

消費カロリーの測定を開始します。
※測定中は1分ごとにチャイムが鳴ります。
※消費カロリーは停止の操作をしない限り90分間測定します。

消費カロリー測定停止

を押す

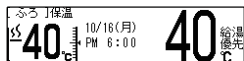

カロリー測定を終わります
トップ画面を表示します。

お知らせ

- 消費カロリーを測定する際、長時間の入浴には注意してください。のぼせるなどの原因になります。
- 全自動タイプの機器をご利用の場合
 - ・測定開始から浴槽に入っている時間で消費カロリーを測定します。(浴槽から出ている間も、測定画面の表示は中断しません)
 - ・浴槽の水位が下がる(お湯をくみ出す、お湯へのつかり方が浅くなるなど)と、測定を中断・停止する場合があります。
 - ・ふる自動・追いだき・たし湯・ぬるくなど循環口からお湯(水)が出る動作中に浴槽に入った場合や、ゆっくりと浴槽に入った場合は、測定が始まらないことがあります。
- 自動タイプの機器をご利用の場合
 - ・測定開始からの経過時間で消費カロリーを測定します。
 - ・消費カロリーの測定中に体脂肪ボタンを押すと、体脂肪測定画面に切り替わり体脂肪率の測定を行います。この場合、体脂肪率の測定終了後、継続してカロリー測定中画面を表示します。

メモ

インターホン機能で通話する

■インターホン機能

リモコンを使って会話ができます。



□浴室から台所(増設)への呼び出し・通話をする

A **通話** を押す

チャイムが約5秒間鳴ります。
鳴り終わったら、**通話ボタン**[緑]の点灯中(約30秒間)に
リモコンに向かって話します。

**台所(増設)リモコンで
返答する**

チャイムが鳴り、浴室リモコンからの声が聞こえます。
台所(増設)リモコンの**通話ボタン**[緑]が点滅します。

B **通話** を1秒以上押し、
“ピツ”と鳴ったら(**通話** [緑]点灯)
押したまま話す

通話ボタン[緑]の点灯中に**通話ボタン**を押したまま、
台所リモコンに向かって話します。
※**通話ボタン**から指を離すと再び**通話ボタン**[緑]が点滅し、
ふる側からの声が聞こえるようになります。

台所(増設)リモコンからの声が聞こえている(台所(増設)リモコンで**通話ボタン**を押している)間は、
浴室リモコンの**通話ボタン**[緑]が点滅します。
点滅が点灯に変わると、浴室リモコンから台所(増設)リモコンへ通話ができます。



- 操作しているリモコンの**通話ボタン**[緑]点灯中(自分が話している間)は、通話相手の声が聞こえません。(両方から同時に話すことはできません)
- 通話の際は、浴室などの扉を開けてください。扉を開けたままにすると、ハウリング(キーンという大きな音がする現象)が起きることがあります。
- 台所(増設)リモコンの通話終了後、約30秒経過するとインターホン機能は終了します。**通話ボタン**[緑]の点滅が消えます)
- 増設リモコン⇄台所リモコン間でも、通話ができます。
- リモコンとは30cm前後の距離で話してください。リモコンに近づき過ぎると音声割れることがあります。
- 通話中にリモコンのボタン操作をしたり、リモコンをたたいたりすると、通話先のリモコンからノイズ音や大きな音が出ますが、故障ではありません。
- インターホン通話中に“ブツブツ”と音がする場合がありますが、故障ではありません。
- リモコンの周囲で騒音があると、騒音によりインターホンが聞こえにくくなります。

インターホン機能で通話する



□台所(増設)から浴室への呼び出し・通話をする

B **通話** を1秒以上押し
チャイムが鳴り終わったら

通話 を押したまま話す



チャイムが約5秒間鳴ります。
鳴り終わったら、**通話ボタン**を押したまま、
リモコンに向かって話します。

**浴室リモコンで
返答する**

チャイムが鳴り、台所(増設)リモコンからの声が聞こえます。
浴室リモコンの**通話ボタン**[緑]が点滅します。

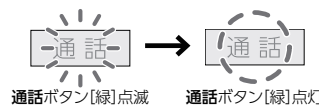

通話ボタン[緑]が点滅から点灯に変わった
ら、**通話ボタン**[緑]の点灯中(約30秒間)に
浴室リモコンに向かって話します。

通話を止める

浴室リモコンで
通話 [緑]点灯中に
通話 を押す

台所(増設)リモコンで
通話 [緑]点滅中に
通話 を押す

音楽を聴く

■浴室・台所リモコンで音楽を聴く

インターホン機能を利用して、浴室・台所リモコンへ音楽を流すことができます。操作は、台所リモコンで説明します。

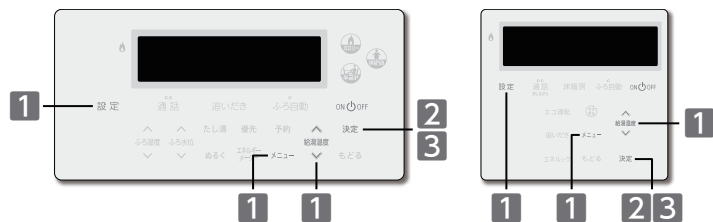

まずは確認

- ◎台所リモコンの定格入力(2V)以下の音楽プレーヤーなどを使用していますか？
定格を超える音楽プレーヤーなどは故障の原因となります。その場合の修理費は保証期間内でも有料となります。
- ◎音楽プレーヤーなどにヘッドホン端子または、イヤホン端子がありますか？
- ◎音楽プレーヤーなどはプラグのグランド端子がアースに接続されるタイプではないですか？
グランド端子がアースに接続されるタイプのものは使用できません。
- ◎台所リモコンの入力端子はφ3.5ステレオミニプラグです。台所リモコンの入力端子と音楽プレーヤーの出力端子の両方に適合する接続コードを用意していますか？
マイク用の抵抗入りの延長コードは使用しないでください。
- ◎音楽プレーヤーなどはガスレンジの近くや、電子レンジの近くに置いてありませんか？
使用中に雑音が聞こえることがあります。

そして準備

- ◎音楽プレーヤーなどを台所リモコンに接続する
- ◎音楽を聴きたいリモコンで設定する

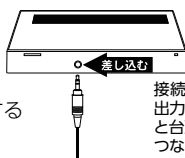

接続コードのプラグを、音楽プレーヤーなどの出力端子(イヤホン端子やヘッドホン端子など)と台所リモコンの入力端子にしっかり差し込み、つなげます。

*トップ画面に🎵を表示します。

お願い

- 差し込んだプラグには無理な力を加えないでください。破損する場合があります。
- 音楽プレーヤーなどの取り扱いについては、それらの取扱説明書の内容をお守りください。

※リモコン

- リモコンから流れる音は、音楽プレーヤーなどの音声出力の種類に関係なく、モノラル(L+R)で聴こえます。
- 音楽プレーヤーなどと台所リモコン間の接続コードは、その長さが長いほど、音質が低下する傾向があります。
- 音楽プレーヤーなどがステレオの場合、モノラルコードやモノラルのアダプターなどを使用すると、リモコンから聴こえる音はステレオのLチャンネルのみになります。
- ON/OFFボタンを[ON]の状態であらゆる台所リモコンの入力端子へφ3.5ステレオミニプラグを差し込むと「セットされました」と音声流れます。

□音楽機能の仕様について

音 質	モノラル(L+R)
音 量 設 定	0無音~10 11段階
スピーカー定格出力	0.5W
定 格 入 力	最大入力レベル: 2V以下 入力インピーダンス: 81.2kΩ以下

音楽を聴く

1 設定 を押し メニュー を押す

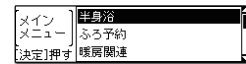

上下ボタンで選択して、決定ボタンを押してください

で音楽を選択する



2 決定 を押す

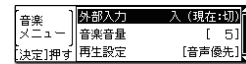

3 決定 を押す

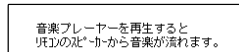

音楽プレーヤーなどを再生する

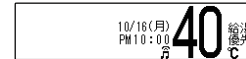

🎵を表示します。
※外部入力を「入」にして約1時間経過すると切り忘れ防止がはたらき、外部入力は「切」になります。

音楽再生を停止する

1 音楽プレーヤーなどを停止する

2 1~2と同様の操作をする

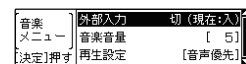

決定 を押す

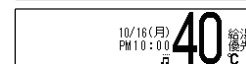

🎵を表示し、音楽が停止します。

お知らせ

- 外部入力を「入」に設定しているとリモコンの操作音は聞こえません。再生設定を「音楽優先」にすると、音声ガイドも流れません。
- 外部入力「入」・再生設定「音楽優先」の状態であらゆる接続コードから音楽プレーヤーなどを外した場合、自動で外部入力「切」にはなりません。切り忘れ防止がはたらくまで(外部入力「入」にしてから約1時間)は、リモコンの音声は聞こえません。この場合は、音楽再生を停止する(上記参照)の操作を行ってください。

お願い

- 音楽プレーヤーなどを接続コードから外す場合は、必ず音楽再生を停止する(上記参照)の操作を行ってください。
- プラグを抜くときはプラグを持って抜いてください。コードを引っ張ると破損する場合があります。
- 音楽再生を停止するにはON/OFFボタンを[OFF]にしたり、φ3.5ステレオミニプラグを抜いたりしても止まりませんが、機器の故障の原因になりますので音楽再生を停止する(上記参照)の操作を行ってください。

※リモコン

- 音楽再生中にリモコンの動作信号の通信が行われると、ノイズが聞こえる場合があります。
- 台所リモコンの周囲の音が、浴室リモコンからわずかに聞こえることがありますが、異常ではありません。
- 音楽再生中でもインターホン機能は使えます。
- リモコンからは音楽プレーヤーなどの再生・停止・選曲などをすることはできません。
- リモコン操作で外部入力「切」にしても音楽プレーヤーなどの再生は止まりません。音楽プレーヤー側でも停止の操作を行ってください。

音楽を聴く

■音楽音量を変更する

リモコンから流れる音楽の音量を変更します。操作は、台所リモコンで説明します。

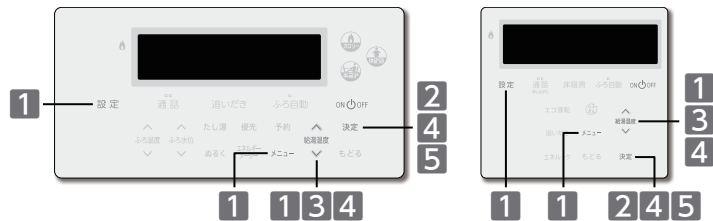

1 「設定」を押す「メニュー」を押す

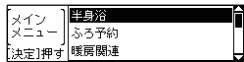

上下ボタンで選択して、決定ボタンを押してください

↑ ↓ で音楽を選択する

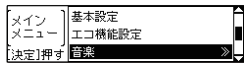

2 「決定」を押す

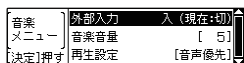

※台所リモコンの入力端子にプラグが差し込まれていないと、「音楽プレーヤーが接続されていません!」とメッセージを表示し、操作を受け付けません。

3 ↑ ↓ で音楽音量を選択する



4 「決定」を押す



上下ボタンで入力して、決定ボタンを押してください

↑ ↓ で音量を変更する



※音楽音量は、0(無音)~10(大)までの11段階で設定できます。
※工場出荷時は、音量「5」に設定されています。

5 「決定」を押す



セッティングされました
※「決定」を押す、または30秒以上操作がないとトップ画面に戻ります。

※ポイント

- お使いの音楽プレーヤーなどの出力装置の種類により、音の大きさに違いがあります。最初にお使いになるときは特に、入浴される前に音楽プレーヤーと浴室・台所リモコンの両方で音量の調整をすることをおすすめします。
- 音楽プレーヤーなどの音量を小さめにしてから再生をし、音割れ・音の大きさは音楽プレーヤー側で調整してください。(音楽プレーヤーなどの出力装置の操作方法は、それらの取扱説明書を参照してください)
- 音楽プレーヤーなどの音を大きくしすぎると、浴室・台所リモコンの音楽音量を下げても、音が割れることがあります。
- 設定した内容は、次回変更するまで記憶されます。

音楽を聴く

■再生設定を変更する

音楽機能使用中に、音声ガイドと音楽のどちらを優先的に流すか設定することができます。操作は、台所リモコンで説明します。

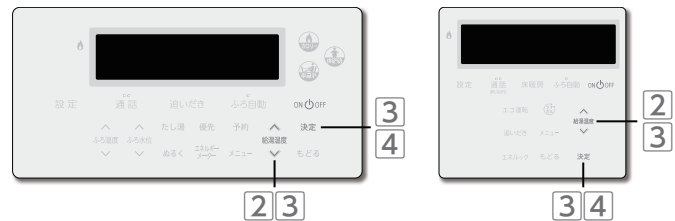

1 ■音楽音量を変更する(→P.45)の1~2と同様の操作をする

2 ↑ ↓ で再生設定を選択する

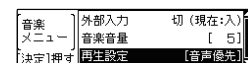

3 「決定」を押す

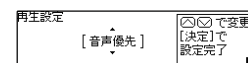

上下ボタンで選択して、決定ボタンを押してください

↑ ↓ で変更する

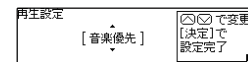

音声優先	リモコン操作関連の音声ガイドが流れている間、音楽が聴こえません。(工場出荷時)
音楽優先	音声ガイドは流れません。ただし、通話や警告音声に関しては音楽を消音して流れません。

4 「決定」を押す

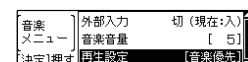

※「音声優先」に設定すると「セッティングされました」と音声ガイドが流れます。
※「決定」を押す、または30秒以上操作がないとトップ画面に戻ります。

※ポイント

- 設定した内容は、次回変更するまで記憶されます。

浴室暖房運転をする

■浴室暖房運転をする (システムに対応した浴室暖房乾燥機の場合)

浴室暖房乾燥機の暖房の運転/停止をします。操作は、台所リモコンで説明します。

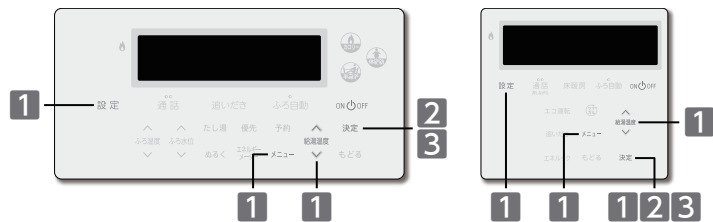

1 「設定」を押して「メニュー」を押す

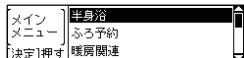

上下ボタンで選択して、決定ボタンを押してください

↑
給湯温度
↓
で「暖房関連」を選択する

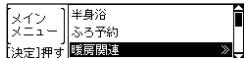

※浴室リモコンの場合は、「浴室暖房」を選択して2)の操作を行います。

「決定」を押す

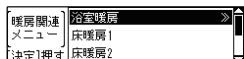

2 「決定」を押す

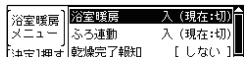

3 「決定」を押す

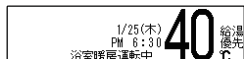

浴室暖房を始めます
浴室暖房運転中を表示します。
機器の燃焼中は「」が点灯します。

停止する

「設定」を押して「メニュー」を押す

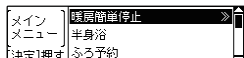



上下ボタンで選択して、決定ボタンを押してください

「決定」を押す

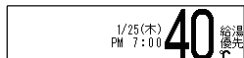

「決定」を押す



浴室暖房を終わります
浴室暖房運転中が消えます。
機器が燃焼していた場合は、「」も消えます。
※浴室暖房メニューの「浴室暖房 切」を選択して「決定」を押しても停止します。

※メモ

- 浴室暖房乾燥機の運転時間・温度調節の方法については、浴室暖房乾燥機の取扱説明書をご覧ください。
- 浴室暖房を「入」にしてから浴室暖房乾燥機の運転を開始するまでに時間がかかりますが、故障ではありません。
- 浴室暖房運転は、ON/OFFボタンの「ON」/「OFF」に関係なく行われます。浴室暖房運転中は浴室暖房乾燥機の運転状態により、「」がいたり消えたりします。
- 浴室暖房乾燥機に付属のリモコンで暖房運転を行った場合も、浴室・台所リモコンに浴室暖房運転中を表示します。

浴室暖房運転をする

■ミストサウナ準備完了お知らせ機能 (システムに対応したミストサウナ付き浴室暖房乾燥機の場合)

ミストサウナ入浴の準備完了を、台所リモコンからお知らせします。

リモコンの操作はありません

まずは確認

1. システムに対応した給湯暖房機、およびミストサウナ付き浴室暖房乾燥機が接続されていますか？
2. ミストサウナ付き浴室暖房乾燥機のリモコンで、ミストサウナ準備完了をお知らせする機能が「お知らせする」に設定されていますか？

ミストサウナ準備完了

浴室が暖まりミストサウナ入浴の準備が完了すると、台所リモコンからお知らせします。

ミストサウナの準備ができました

※メモ

- ミストサウナ準備完了お知らせ機能は、このシステムに対応した給湯暖房機およびミストサウナ付き浴室暖房乾燥機が接続されている場合のみ、ご利用が可能です。
- ミストサウナ準備完了お知らせ機能の設定は、ミストサウナ付き浴室暖房乾燥機のリモコンで行います。操作方法については、ミストサウナ付き浴室暖房乾燥機付属の取扱説明書をご覧ください。

浴室暖房運転をする

■ミストサウナをする (システムに対応したミストサウナ付き浴室暖房乾燥機の場合)

浴室暖房乾燥機のミストサウナの運転/停止をします。操作は、台所リモコンで説明します。

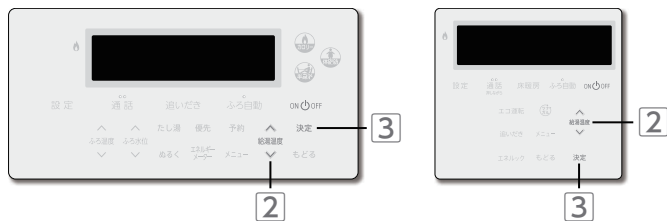

1 ■浴室暖房運転をする(→P.47)の1~2と同様の操作をする



2 給湯温度でミストサウナを選択する



3 決定を押す



ミストサウナ準備完了

浴室が暖まりミストサウナ入浴の準備が完了すると、台所リモコンからお知らせします。

ミストサウナの準備ができました

停止する

設定を押す [メニュー] を押す



決定を押す

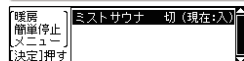

決定を押す

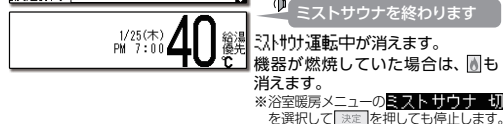

※リモ

- 浴室暖房乾燥機の運転時間・温度調節の方法については、浴室暖房乾燥機の取扱説明書をご覧ください。
- ミストサウナを「入」にしてから浴室暖房乾燥機の運転を開始するまでに時間がかかりますが、故障ではありません。
- ミストサウナ運転は、ON/OFFボタンの[ON]/[OFF]に関係なく行われます。ミストサウナ運転中は、浴室暖房乾燥機の運転状態により、[点滅]がついたり消えたりします。
- 浴室暖房乾燥機に付属のリモコンでミストサウナを行った場合も、浴室・台所リモコンにミストサウナ運転中を表示します。
- 浴室暖房乾燥機によっては、ミストサウナ準備完了のお知らせのみ行います。(→P.48)

浴室暖房運転をする

■連動運転をする (システムに対応した浴室暖房乾燥機の場合)

ふる自動運転(予約運転を含む)や半身浴運転に合わせて、浴室暖房やミストサウナを運転します。

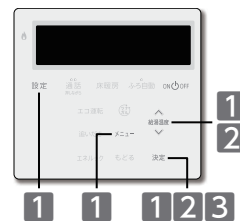

1 設定を押す [メニュー] を押す

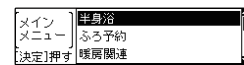

上下ボタンで選択して、決定ボタンを押してください

給湯温度で暖房関連を選択する

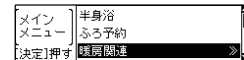

決定を押す

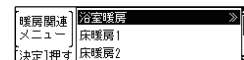

2 決定を押す

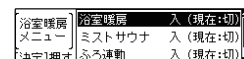

給湯温度でふる自動を選択する

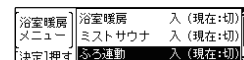

※工場出荷時は、ふる自動「切」に設定されています。

3 決定を押す

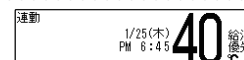

連動を表示します。

【浴室暖房連動運転中】

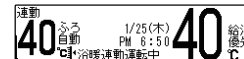

ふる自動・半身浴運転と同時に浴室暖房が始まります。設定した連動運転動作を表示します。

停止する

1~2と同様の操作をする

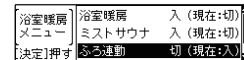

決定を押す

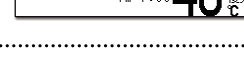
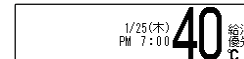

連動が消えます。

※リモ

- 設定した内容は、次回変更するまで記憶されます。
- ミストサウナ機能がない浴室暖房乾燥機や、システムに対応していないミストサウナの場合は、浴室暖房メニュー画面に「ミストサウナ」を表示しません。
- 浴室暖房は、浴室暖房乾燥機に設定したタイマー時間、またはふる自動運転(保温を含む)の終了時間のいずれか短い時間で停止します。

浴室暖房運転をする

■連動運転の設定を変更する (システムに対応したミストサウナ付き浴室暖房乾燥機の場合)

ふる自動運転(予約運転を含む)や半身浴運転と連動する、浴室暖房の動作を選択することができます。

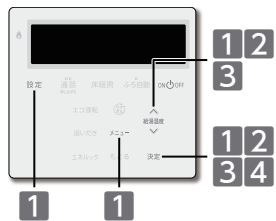

1 **設定** を押し **メニュー** を押す

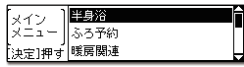

上下ボタンで選択して、決定ボタンを押してください

↑ ↓ で暖房関連を選択する

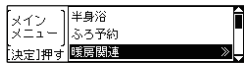

決定 を押す

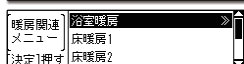

2 **決定** を押す

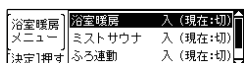

↑ ↓ で連動運転設定を選択する

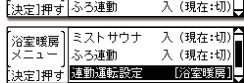

3 **決定** を押す

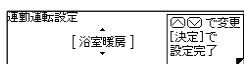

上下ボタンで選択して、決定ボタンを押してください

↑ ↓ で連動動作を選択する

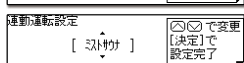

連動動作は、「浴室暖房」・「ミストサウナ」が選択できます。
※工場出荷時は、「浴室暖房」に設定されています。

4 **決定** を押す

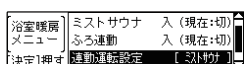

セットされました

【ミストサウナ連動運転中】

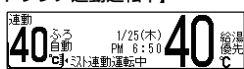

ふる自動・半身浴運転と同時に浴室暖房が始まります。
設定した連動運転動作を表示します。

お願い

- ミストサウナに設定すると、ふる自動運転の保温時間を0時間にした場合、準備完了前にミストサウナの運転を終了することがあります。ミストサウナと連動する場合は、ふる自動運転の保温時間を1時間以上で設定してください。

メモ

- 設定した内容は、次回変更するまで記憶されます。
- ミストサウナ機能がない浴室暖房乾燥機や、システムに対応していないミストサウナの場合は、浴室暖房メニュー画面に「ミストサウナ」と「連動運転設定」を表示しません。

浴室暖房運転をする

■浴室暖房乾燥完了時のお知らせ設定を変更する

乾燥完了報知を「する」に設定しておく、浴室暖房乾燥機の動作完了時にお知らせします。浴室暖房乾燥機の動作完了時のお知らせを使用したい場合、変更は不要です。

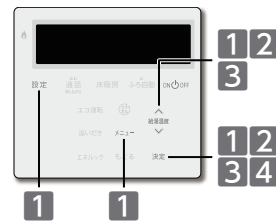

浴室暖房乾燥完了

浴室暖房乾燥機の動作が完了すると、台所リモコンからお知らせします。



乾燥運転が終了しました

停止する

1 **設定** を押し **メニュー** を押す

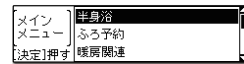

上下ボタンで選択して、決定ボタンを押してください

↑ ↓ で暖房関連を選択する

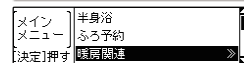

決定 を押す



2 **決定** を押す

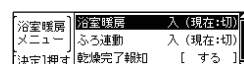

↑ ↓ で乾燥完了報知を選択する

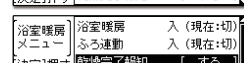

3 **決定** を押す

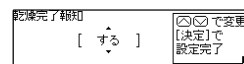

上下ボタンで選択して、決定ボタンを押してください

↑ ↓ で変更する

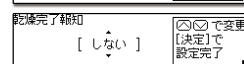

※工場出荷時は、乾燥完了報知「する」に設定されています。

4 **決定** を押す

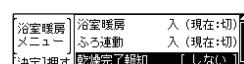

セットされました

メモ

- 設定した内容は、次回変更するまで記憶されます。

暖房運転をする

■暖房運転をする(暖房端末機器で行う)

暖房端末機器の運転/停止をします。

リモコンの操作はありません

〈暖房端末機器に運転スイッチがあり、信号線を接続している場合〉

運転する

暖房端末機器の
運転スイッチを「入」にする

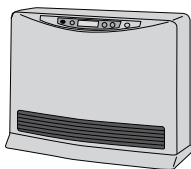

機器の燃焼中は が点灯します。

停止する

暖房端末機器の
運転スイッチを「切」にする

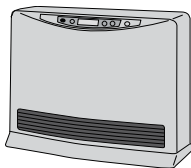

機器が燃焼していた場合は、 が消えます。

※メモ

- ON/OFFボタンの「ON」/「OFF」に関係なく、暖房運転を行います。暖房運転中は、暖房端末機器の運転状態により、 がついたり消えたりします。
- 暖房端末機器の運転時間・温度調節の方法については、それぞれ付属の取扱説明書をご覧ください。

暖房運転をする

■暖房運転をする(台所リモコンで行う)

台所リモコンを使用して暖房の運転/停止をします。

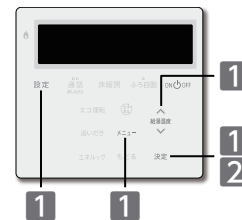

まずは準備

◎暖房端末機器の温水バルブを開ける

1 **設定** を押し **メニュー** を押す

で暖房関連を選択する

決定 を押す

2 **決定** を押す

決定 を押す

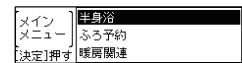

上下ボタンで選択して、決定ボタンを押してください

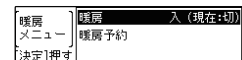
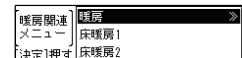
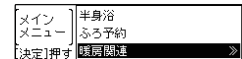

暖房を始めます

暖房運転中を表示します。
機器の燃焼中は が点灯します。

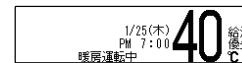

停止する

設定 を押し **メニュー** を押す

決定 を押す

決定 を押す

暖房端末機器の温水バルブを
閉める

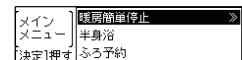

上下ボタンで選択して、決定ボタンを押してください



暖房を終わります

暖房運転中が消えます。
機器が燃焼していた場合は、 も消えます。
※暖房メニューの「暖房 切」を選択して **決定** を押しても停止します。

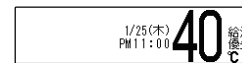

※メモ

- ON/OFFボタンの「ON」/「OFF」に関係なく、暖房運転を行います。暖房運転中は、暖房端末機器の運転状態により、 がついたり消えたりします。
- 暖房端末機器の運転時間・温度調節の方法については、それぞれ付属の取扱説明書をご覧ください。

暖房運転をする

■暖房の予約時刻を設定する

暖房運転の予約時刻を設定します。現在時刻の設定がされていない場合は、暖房の予約ができません。

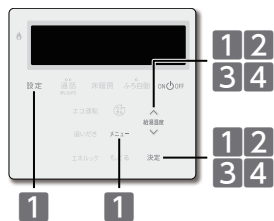

1 「設定」を押す「メニュー」を押す

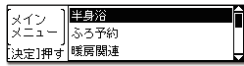

上下ボタンで選択して、決定ボタンを押してください

↑ ↓
給湯温度
で暖房関連を選択する

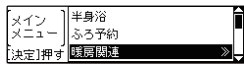

決定 を押す

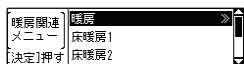

2 「決定」を押す

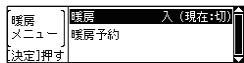

↑ ↓
給湯温度
で暖房予約を選択する

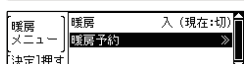

※現在時刻が設定されていない場合、暖房予約を選択して「決定」を押すと「ピピピッ」と受け付け禁止音が鳴ります。

決定 を押す



※すでに予約時間帯が設定されている場合は、給湯温度ボタンで選択します。

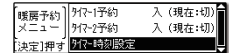

3 「決定」を押す
↑ ↓
給湯温度
で設定したいタイマーを選択する

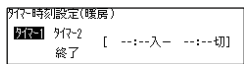

上下ボタンで選択して、決定ボタンを押してください

4 「決定」を押す

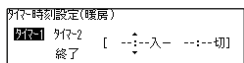

上下ボタンで入力して、決定ボタンを押してください

↑ ↓
給湯温度
で暖房「入」時刻を入力する

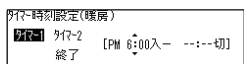

※給湯温度ボタンは1回押すと10分単位、長押しすると1時間単位で進みます(戻り)ます。

決定 を押す

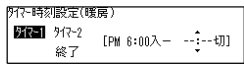

暖房運転をする

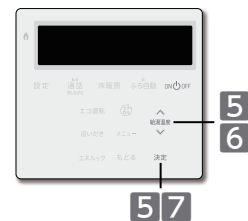

5 ↑ ↓
給湯温度
で暖房「切」時刻を入力する

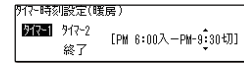

決定 を押す

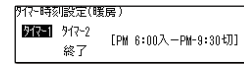

セットされました

6 【タイマー 2 の予約時刻を設定する】
↑ ↓
給湯温度
でタイマー-2を選択する

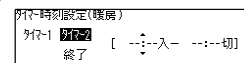

上下ボタンで入力して、決定ボタンを押してください

4～5と同様の操作で設定します。

【終了する】
↑ ↓
給湯温度
で終了を選択する

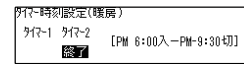

7 「決定」を押す

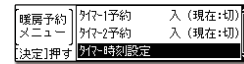

※「戻る」を押す、または30秒以上操作がないとトップ画面に戻ります。

メモ

- 予約時刻は、タイマー-1とタイマー-2の2つの時間帯が設定できます。
- 予約時刻を消去するには「-:-:-」で設定します。「-:-:-」はPM11:50とAM12:00の間で表示されます。登録した予約時刻は、次回変更するまで記憶しています。
- 暖房入時刻を「-:-:-」とし、暖房切時刻のみを設定することで、暖房切予約として使用することができます。また、暖房入時刻のみを設定し、暖房切時刻を「-:-:-」とすることで、暖房入予約として使用することもできます。
- すでに予約済みの時刻を変更したい場合も同様の操作で予約時刻を変更してください。

暖房運転をする

■暖房の予約運転をする

あらかじめ決めた時刻に暖房運転をします。

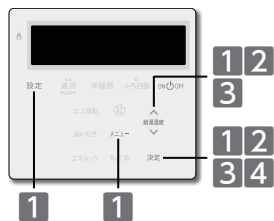

1 「設定」を押す「メニュー」を押す

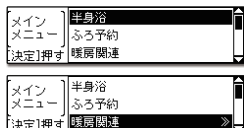

上下ボタンで選択して、決定ボタンを押してください

↑ ↓ で暖房関連を選択する

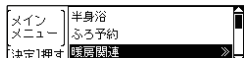

決定を押す

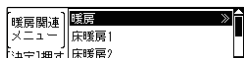

※予約時間帯の設定は、■暖房の予約時刻を設定する(→P.55)をご覧ください。

2 「決定」を押す

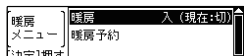

↑ ↓ で暖房予約を選択する

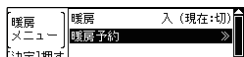

※現在時刻が設定されていない場合、暖房予約を選択して「決定」を押すと「ピピピッ」と受け付け禁止音が鳴ります。

3 「決定」を押す
↑ ↓ で設定したいタイマーを選択する

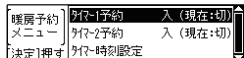

※予約時間帯が設定されていない場合は、17-時刻設定のみ表示します。

4 「決定」を押す

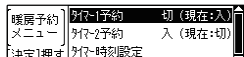

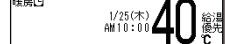

暖房、予約されました
トップ画面に暖房を表示します。

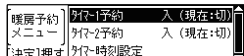

予約解除

1～4と同様の操作をする



暖房、予約解除されました
トップ画面から暖房が消えます。

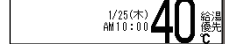

●暖房の予約を「入」にすると、停電などで現在時刻が「-:-:」になってしまったり予約解除をしたりしなければ、毎日同じ時刻に自動で暖房を行います。

床暖房運転をする

■床暖房セーブモード運転の設定を変更する

エアコンと併せてのご使用におすすめの機能です。(238-T465/T467/T469型)

床暖房セーブモードが「入」場合、温度レベルは4段階です。

※リモコンのイラストは3か所の床暖房が接続されている場合で説明します。

床暖房セーブモードとは

床暖房とエアコンを併用運転することにより、省エネを目指した運転モードです。
お部屋の空気はエアコンであたため、床暖房は床面をあたためるために能力を上げて運転します。
また、床暖房の能力を抑えているため、春先や秋口など、床暖房があたたまりすぎると感じるときにもおすすめです。

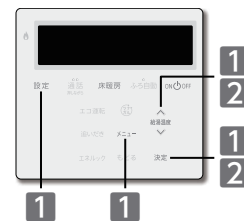



床暖房セーブモード運転をする

■床暖房運転をする(→P.59)、または

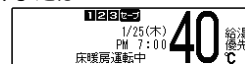
■場所を選んで床暖房運転をする(→P.60)の操作をする



トップ画面にを表示し、床暖房セーブモード運転中であることを示します。

※チャイルドロック中(→P.89～90)に床暖房セーブモード運転が始まると、は約10秒表示した後チャイルドロック表示に変わります。

「切」にする

1 「設定」を押す「メニュー」を押す

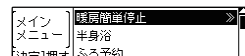

上下ボタンで選択して、決定ボタンを押してください

↑ ↓ で暖房関連を選択する



決定を押す



2 ↑ ↓ で床暖房セーブを選択する

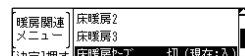

※工場出荷時は、床暖房セーブモード「入」に設定されています。

決定を押す

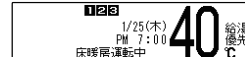

解除されました

床暖房運転中の場合は、トップ画面からが消えます。

「入」にする

1～2と同様の操作をする

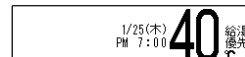

セットされました



- エアコンとの連動運転は行っていないため、床暖房セーブモード運転とともにエアコンの暖房運転を行う必要があります。
- 床暖房セーブモードでは、床暖房の能力を抑えて運転しますので、通常時の運転に比べて床面の温度を低く感じる場合があります。
- 床暖房セーブモード運転を行うために、特別な機能の付いたエアコンは必要ありません。
- エアコンと床暖房の併用運転にて省エネ性を実現するため、エアコンの設定温度は控えめにしてください。
- 設定した内容は、次回変更するまで記憶されます。
- 床暖房セーブモード運転を、床暖房番号別に設定することはできません。
- 床暖房リモコンに接続された床暖房は、台所リモコンでの操作はできません。

床暖房運転をする

■床暖房運転をする

台所リモコンを使用して床暖房の運転/停止をします。(238-T465/T467/T469型)

※リモコンのイラストは3か所の床暖房が接続されている場合で説明します。



1 床暖房 を押す

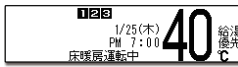

床暖房を始めます

床暖房 [緑] が点灯し、床暖房運転中を表示します。
機器の燃焼中は [] が点灯します。
※初回は、接続されているすべての床暖房運転を開始します。

すべて停止する

床暖房 を押す

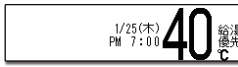

床暖房を終わります

床暖房 [緑]・床暖房運転中が消えます。
機器が燃焼していた場合は、 [] も消えます。

個別に停止する

設定 を押し、メニュー を押す

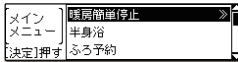

上下ボタンで選択して、決定ボタンを押してください

決定 を押す



で停止したい床暖房番号を選択し、決定 を押す

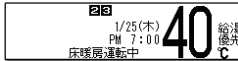

床暖房を終わります

選択した床暖房番号が消え、運転を終了します。
※床暖房メニューの「床暖房1 切」(床暖房1を停止する場合)を選択して決定 を押しても停止します。

※メモ

- 床暖房リモコンに接続された床暖房は、台所リモコンでの操作はできません。
- 床暖房ボタンで停止した場合、次回床暖房ボタンで運転を開始すると、停止時と同じ場所の床暖房を運転します。
- 床暖房運転は、ON/OFFボタンの[ON]/[OFF]に関係なく行われます。床暖房運転中は、暖房端末機器の運転状態により、 [] がついたり消えたりします。
- 設定した内容は、次回変更するまで記憶されます。

床暖房運転をする

■場所を選んで床暖房運転をする

床暖房番号別に床暖房の運転/停止をします。(238-T465/T467/T469型)

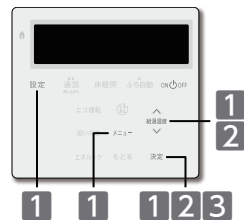

1 設定 を押し、メニュー を押す

で暖房関連を選択する

決定 を押す

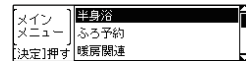

上下ボタンで選択して、決定ボタンを押してください

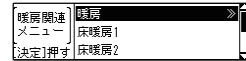
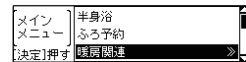

2 【床暖房1を使用する場合】

で床暖房1を選択する

決定 を押す

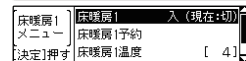
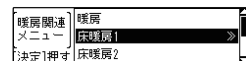

3 決定 を押す

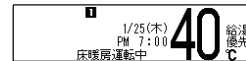

床暖房を始めます

床暖房 [緑] が点灯し、床暖房運転中を表示します。
機器の燃焼中は [] が点灯します。

停止する

P.59の すべて停止する または 個別に停止する を行う

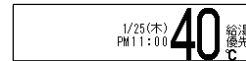

床暖房を終わります

床暖房 [緑]・床暖房運転中が消えます。
機器が燃焼していた場合は、 [] も消えます。

※メモ

- 床暖房リモコンに接続された床暖房は、台所リモコンでの操作はできません。
- 床暖房運転は、ON/OFFボタンの[ON]/[OFF]に関係なく行われます。床暖房運転中は、暖房端末機器の運転状態により、 [] がついたり消えたりします。
- 設定した内容は、次回変更するまで記憶されます。

床暖房運転をする/場所を選んで床暖房運転をする

床暖房運転をする

■床暖房の予約時刻を設定する

床暖房運転の予約時刻を設定します。(238-T465/T467/T469型)
現在時刻の設定がされていない場合は、床暖房の予約ができません。

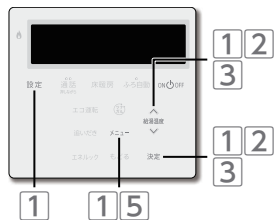

1 **設定** を押し **メニュー** を押す



上下ボタンで選択して、決定ボタンを押してください

↑ ↓ で暖房関連を選択する

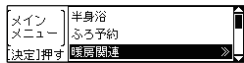

決定 を押す

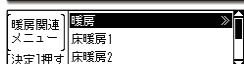

2 【床暖房1の予約時刻を設定する場合】

↑ ↓ で床暖房1を選択する

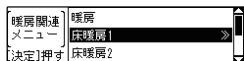

決定 を押す

3 ↑ ↓ で床暖房1予約を選択する



決定 を押す



※すでに予約時間帯が設定されている場合は、給湯温度ボタンで選択します。

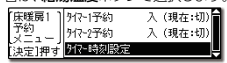

4 ■暖房の予約時刻を設定する(→P.55)の3~7と同様の操作で設定する

5 トップ画面に戻る場合は **メニュー** を押す



※30秒以上操作がない場合も、トップ画面に戻ります。

★メモ

- 予約時刻は、**時刻1**と**時刻2**の2つの時間帯が設定できます。
- 予約時刻を消去するには「-:-:-」で設定します。「-:-:-」はPM11:50とAM12:00の間で表示されます。登録した予約時刻は、次回変更するまで記憶しています。
- 床暖房入時刻を「-:-:-」とし、床暖房切時刻のみを設定することで、床暖房切予約として使用することができます。また、床暖房入時刻のみを設定し、床暖房切時刻を「-:-:-」とすることで、床暖房入予約として使用することもできます。
- すでに予約済みの時刻を変更したい場合も同様の操作で予約時刻を変更してください。

床暖房運転をする

■床暖房の予約運転をする

あらかじめ決めた時刻に床暖房運転をします。(238-T465/T467/T469型)

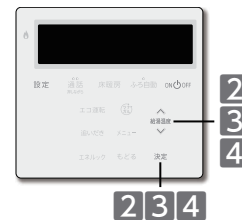

1 ■床暖房の予約時刻を設定する(→P.61)の1と同様の操作をする

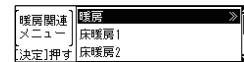

※予約時間帯の設定は、■床暖房の予約時刻を設定する(→P.61)をご覧ください。

2 【床暖房1を予約する場合】

↑ ↓ で床暖房1を選択する

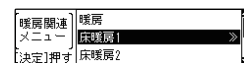

決定 を押す

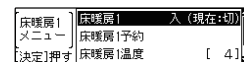

3 ↑ ↓ で床暖房1予約を選択する



決定 を押す

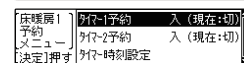

※予約時間帯が設定されていない場合は、**時刻設定**のみ表示します。

4 ↑ ↓ で設定したいタイマーを選択し **決定** を押す

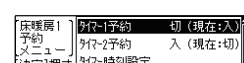

床暖房、予約されました

トップ画面に床暖房と、予約した床暖房番号を表示します。

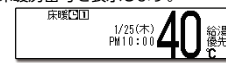

予約解除

1~4と同様の操作をする

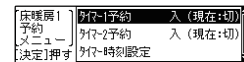

床暖房、予約解除されました

トップ画面から床暖房と、床暖房番号が消えます。

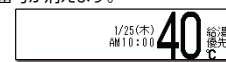

★メモ

- 床暖房の予約を「入」にすると、停電などで現在時刻が「-:-:-」になってしまったり予約解除をしたりしなければ、毎日同じ時刻に自動で床暖房を行います。

床暖房運転をする

■床暖房の温度レベルを変更する

床暖房の温度レベルは、床暖房番号別に変更することができます。(238-T465/T467/T469型)

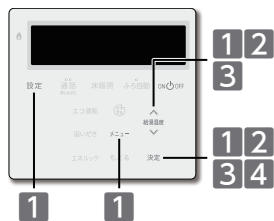

1 設定 を押しメニュー を押す

↑ ↓ で暖房関連を選択する

決定 を押す



↑ ↓ ボタンで選択して、決定ボタンを押してください

2 【床暖房1の温度を変更する場合】

↑ ↓ で床暖房1を選択する

決定 を押す

↑ ↓ で床暖房1温度を選択する

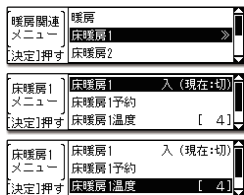

【床暖房セーブモード「入」のとき】

3 決定 を押す

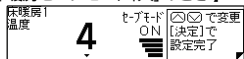

↑ ↓ ボタンで入力して、決定ボタンを押してください

【床暖房セーブモード「切」のとき】

↑ ↓ で温度レベルを変更する

4 決定 を押す

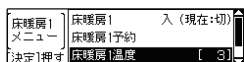

↑ ↓ ボタンで入力して、決定ボタンを押してください

★**メモ**★

- 床暖房セーブモード「入」の状態、温度レベルを「5」以上に設定しようとするとき「ビビビ」と受け付け禁止音が鳴り、「床暖房セーブモード入です 温度を4より上げる場合は メニューから切にしてください」とメッセージを表示します。
- 床暖房セーブモード「切」の状態、温度レベルを「5」以上に設定中は、床暖房セーブモード「入」に切り替えると温度レベルが「4」に変更されます。また、温度レベルが「4」以下の場合、床暖房セーブモード「切」/「入」を切り替えても、温度レベルの設定は変わりません。
- 床暖房リモコンに接続された床暖房は、台所リモコンでの操作はできません。
- 設定した内容は、次回変更するまで記憶されます。

床暖房運転をする

■床暖房の設置場所の名称を変更する

床暖房番号別に名前を付けることができます。(238-T465/T467/T469型)
名称を表示せずに使用する場合、変更は不要です。

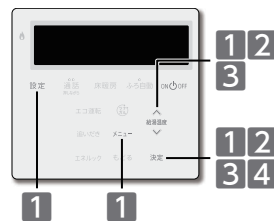

1 設定 を押しメニュー を押す

↑ ↓ で暖房関連を選択する

決定 を押す

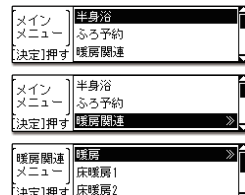

↑ ↓ ボタンで選択して、決定ボタンを押してください

2 【床暖房1の名称を変更する場合】

↑ ↓ で床暖房1を選択する

決定 を押す

↑ ↓ で設置場所を選択する

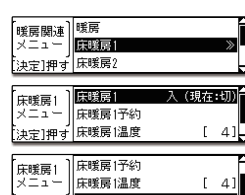

3 決定 を押す

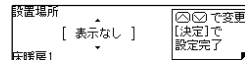

↑ ↓ ボタンで選択して、決定ボタンを押してください

↑ ↓ で名称を選択する

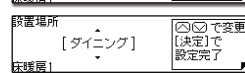

★工場出荷時は、「表示なし」に設定されています。

4 決定 を押す

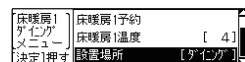

↑ ↓ ボタンで入力して、決定ボタンを押してください

★**メモ**★

- 設定した内容は、次回変更するまで記憶されます。

床暖房運転をする / 床暖房の設置場所の名称を変更する

床暖房運転をする / 床暖房の温度レベルを変更する

床暖房運転をする

■床暖房の制御方法を切り替える(温度テーブル)

このリモコンには2つの制御方法を搭載しています。(238-T465/T467/T469型)
初期設定では、近年の住宅性能に合わせた制御方法を採用しています。お使いの機種によっては、設定できません。

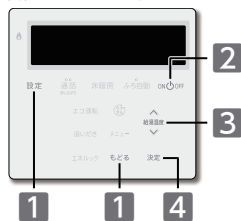

まずは確認

- ◎ 燃烧ランプは消灯していますか？
2の操作でON/OFFボタンを「OFF」にするため、操作中で燃烧および運転が停止します。使用状況をご確認のうえ、設定を行ってください。
- ◎ 床暖房運転は「切」になっていますか？
床暖房運転が「入」の場合、設定を行うことができません。

1 設定 を押し もどる を“ピッ”と鳴るまで3秒以上長押しする

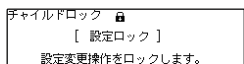

設定ロック(→P.89)になります。

2 ON/OFF を押し「OFF」にする



3 上下ボタンを3秒以上長押しする

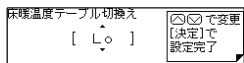

上下ボタンで選択して、決定ボタンを押してください

※工場出荷時は、「Lo」に設定されています。

設定変更 で [Lo]/[Hi] を変更する

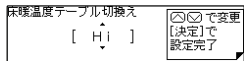

設定変更 で [決定] で設定完了

4 決定 を押し



設定を確定し、画面が消灯します。
※設定完了後は、必要に応じて【設定ロック】を解除してください。

★ポイント

- 設定した内容は、次回変更するまで記憶されます。
- 決定ボタンを押さずに30秒以上そのままにすると、変更されないまま設定を終了します。

暖房静音について

■暖房時の運転音を小さくする

暖房運転時の能力を抑え、運転音を通常より静かにします。

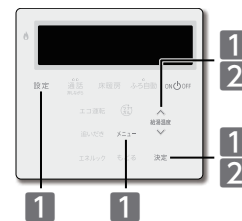

1 設定 を押し メニュー を押す

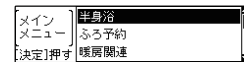

上下ボタンで選択して、決定ボタンを押してください

設定変更 で暖房関連を選択する

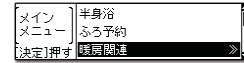

決定 を押し



2 設定変更 で暖房静音入を選択する

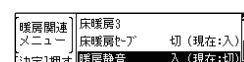

※工場出荷時は、「切」に設定されています。

決定 を押し

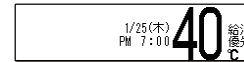

暖房静音、セットされました

解除する

1 と同様の操作をする

設定変更 で暖房静音切を選択する

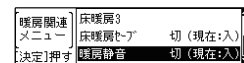

決定 を押し

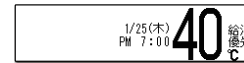

暖房静音、解除されました

★ポイント

- 暖房静音は、暖房運転音を通常より静かにする機能です。この際、暖房能力は少し低下します。
- 設定した内容は、次回変更するまで記憶されます。
- ON/OFFボタンを「OFF」にしても設定は解除されません。
- 暖房静音運転中に追いだし運転やふろ自動運転を行うと暖房能力が上がるので、暖房運転音が静かにならない場合がありますが、異常ではありません。

無線LAN機能を使用する

リモコンを無線LANルータに接続する際の同意事項

リモコンを無線LANルータに接続すると、機器本体の稼働状況や機器本体が計測したエネルギーデータなどをサーバへ自動的に送信します。これらの情報は機器本体の運転状況の見守りや、商品、サービスの開発・改良などの目的で使用されます。ご同意していただいたうえで、リモコンと無線LANルータの接続設定を行ってください。

無線LANルータに接続してできること

台所リモコンを無線LANルータに接続すると、インターネットを利用した便利なサービスがご利用いただけます。ご利用にはお客さまによる設定が必要です。この取扱説明書では、リモコンと無線LANルータ、リモコンとスマートフォンの接続設定を説明しています。

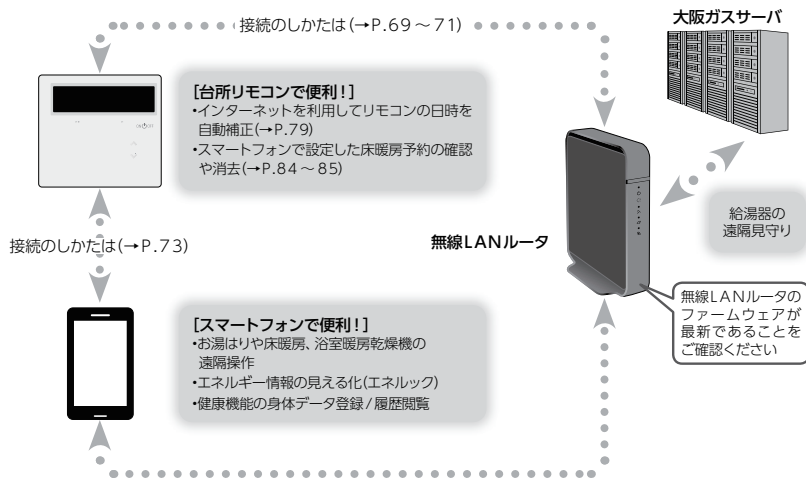

使用できる無線LANルータについて

*モバイルルータやテザリングではご利用いただけません。

【必須】IEEE 802.11bまたはg,n(nは2.4GHz帯のみ)に対応していること。

(B) (G) (N)などと表記されている場合もあります)

- ◆無線LANルータの本体(側面や底面)に貼付されているシールや、パッケージの表示で確認できます。詳しくは、無線LANルータの取扱説明書をご確認ください。

【必須】WPA2もしくはWPAの暗号化方式に対応していること。(WEPには対応していません)

【推奨】自動接続設定用のプッシュボタンがあること。(設定が簡単になります)

- ◆プッシュボタンには次のような名称があります。WPS/AOSS2またはAOSS/らくらく無線スタート

無線LAN通信に関する注意

このリモコンの使用周波数帯(2.4GHz)では、電子レンジなどの産業・科学・医療用機器のほか工場の製造ラインなどで使用されている移動体識別用の構内無線局(免許を要する無線局)、特定小電力無線局(免許を要しない無線局)、アマチュア無線局(免許を要する無線局)が運用されています。

- ◆このリモコンを使用する前に、近くで移動体識別用の構内無線局、特定小電力無線局、アマチュア無線局が運用されていないことを確認してください。
- ◆万が一、このリモコンから移動体識別用の構内無線局に対して有害な電波干渉が発生した場合は、通信機能を「OFF」にし、お買い上げの販売店または、もよりの大阪ガスにお問い合わせください。
- ◆その他、このリモコンから移動体識別用の特定小電力無線局がアマチュア無線局に対して有害な電波干渉の事例が発生した場合は、お買い上げの販売店または、もよりの大阪ガスにお問い合わせください。

無線LAN機能を使用する

注意

- 遠隔操作を行う際は、事前に機器やその周辺状況や在宅している同居人などの状態を確認し、安全であることを十分確かめてから操作する。
- 事前に他の人が設定したタイマー予約など、設定状況を十分把握しておく。
- 床暖房の設置してある部屋や浴室、またはその周辺に人がいることがわかっているときは、事前に宅外から運転や停止をすることを知らせる。
- ふる自動運転をする場合は、おふるの栓が閉まっていることを事前に確認しておく。
- 通信状況によっては、スマートフォンで操作した内容が機器本体に反映されないことがあります。

お知らせ

- サービスのご利用には常時接続のインターネット環境が必要となります。
- インターネット環境・無線LAN環境・スマートフォンはお客さまでご準備ください。
- スマートフォン・リモコンの無線LAN接続設定はお客さまにて実施してください。
- お使いの無線LANルータ・スマートフォン・通信環境によっては、ご利用できない場合があります。
- 台所リモコンが大阪ガスサーバと通信するため、インターネット通信費がかかります。
- インターネット・スマートフォンのご利用にかかわる料金は、お客さまご自身でお支払いください。
- 宅外から機器本体の遠隔操作をする場合、機器本体の操作が反映されるまで最大10分程度の時間がかかることがあります。(宅内からの機器本体の遠隔操作は即時反映されます)
- スマートフォンなどから床暖房専用リモコンを操作するためには、2001年9月以降発売のインテリジェント通信対応の床暖房リモコンが設置されている必要があります。
- 既存の床暖房については、スマートフォンから操作できない場合があります。
- スマートフォンなどから浴室暖房乾燥機を操作するためには、2021年10月以降発売のインテリジェント通信対応の浴室暖房乾燥機が設置されている必要があります。
- 既存の浴室暖房乾燥機については、スマートフォンから操作できない場合があります。
- 機器本体にエラーが発生している場合は、スマートフォンで操作した内容が機器本体に反映されないことがあります。
- 無線LAN機能に関するソフトウェアを大阪ガスサーバから自動的にダウンロードし、更新する場合があります。
- 停電などで時刻や日付が消えてしまった時間のデータは、大阪ガスサーバに記録できません。
- サービス内容などは、予告なく変更することがあります。

お願い

- 入居時にあらかじめ機器が設置されていた場合は「リモコン初期化」(→P.136)を行ってから、お客さまの無線LANルータやスマートフォンと接続してください。

※メモ

- リモコンをインターネットに接続したとき、大阪ガスサーバからアップデートデータをダウンロードする場合があります。アップデート画面を表示したら、アップデート(→P.133)を行ってください。
- ルータに接続してから数時間は「ツナガルスイッチ」やスマートフォンアプリからの操作ができない場合があります。

無線LANルータ使用時のセキュリティに関する注意

無線LANルータをお使いになる前に、無線LANルータのセキュリティに関する設定を[WPA/WPA2][WPA2][WPA]の暗号化方式に設定してください。これら以外のセキュリティ設定を行うと、リモコンと無線LANルータが接続できません。また、無線LANルータのセキュリティに関する設定を行っていない場合、以下のようなセキュリティ問題が発生する可能性があります。

- 悪意ある第三者が、無断で個人のネットワークへアクセスし、
- ◆個人情報や機密情報を取り出す(情報漏えい)
- ◆特定の人物になりすまして通信し、不正な情報を流す(なりすまし)
- ◆傍受した通信内容を書き替えて発信する(改ざん)
- ◆コンピュータウイルスなどを流し、データやシステムを破壊する(破壊)などの行為をされてしまう。

本件のために生じた損害について、当社に責めのある場合を除き、当社は一切の責任を負い兼ねますのであらかじめご了承ください。

電波法に関する注意

このリモコンは、電波法に基づく特定小電力無線機器として、技術基準適合証明を受けています。従って、このリモコンを使用するときに無線局の許可は必要ありません。

- ◆分解・改造をしないでください。分解・改造は法律で禁止されています。
- ◆このリモコンは、電波法に基づく小電力データ通信システムの無線局として、工事設計認証を受けた無線設備を内蔵しています。
- ◆このリモコンは日本国外での電波法には準じていません。日本国内でお使いください。

無線LAN機能を使用する/無線LANルータに接続してできること

無線LAN機能を使用する/無線LANルータに接続してできること

無線LAN機能を使用する

■無線LANルータとリモコンを接続する

無線LANルータと台所リモコンの接続を行います。

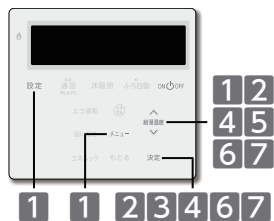

まずは確認

- 無線LANルータに自動接続設定用のプッシュボタンがありますか？
(自動接続用のプッシュボタンの有無により、設定の手順が異なります)
自動接続用のプッシュボタンには次のような名称があります。WPS/AOSS2またはAOSS/らくらく無線スタート
- 無線LANルータは正しく動作していますか？インターネットに接続されていますか？
詳細は無線LANルータの取扱説明書をご覧ください。
- WPAもしくはWPA2の暗号化方式が利用可能になっていますか？
詳細は無線LANルータの取扱説明書をご覧ください。
- 無線LANルータのSSIDやパスワードに使用できない文字が設定されていますか？
リモコンがSSIDで認識できる文字は半角英数字と半角記号(!%&'()*+,-./:;<=>?@[\\]^_`{|}~)です。
パスワード(暗号化キー)で認識できる文字は半角英数字と半角記号(!#%&'()*+,-./:;<=>?@[\\]^_`{|}~)です。
- 無線LANルータまたはリモコン付近に、電波を妨害するものがありますか？
電子レンジ動作中は通信できない場合があります。
- リモコンと無線LANルータの距離が離れていますか？
無線LANルータが押入れの中や、リモコンと違う階に設置されている場合、接続できない可能性があります。
接続時にはリモコンと無線LANルータを近づけてみてください。
- リモコンの通信機能が「無線」に設定されていますか？(→P.77)

1 「設定」を押し「メニュー」を押す

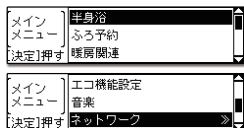

上下ボタンで選択して、決定ボタンを押してください

2 「決定」を押す



で「ルータ接続」を選択する

3 「決定」を押す

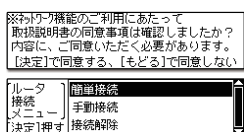

【お知らせ】
リモコンを無線LANルータに接続する際の同意事項(→P.67)をご確認ください。

同意書の内容を確認する
同意していただける場合は「決定」を押す

無線LAN機能を使用する

無線LANルータに自動接続設定用のプッシュボタンがある場合

無線LANルータに自動接続設定用のプッシュボタンがない・わからない場合

□簡単接続をするへ進む

□手動接続をする(→P.71)へ進む

□簡単接続をする

4 簡単接続で「決定」を押す

簡単接続
2分以内にルータのWPSボタンをランプが点滅するまで押してください。

ルータのプッシュボタンを押してください

2分以内に無線LANルータのプッシュボタンを押す

簡単接続
無線ルータが見つかりました。接続設定中です。しばらくお待ちください。

プッシュボタンを押してから画面が切り替わるまで、しばらくかかる場合がありますが、そのままお待ちください。3分以上経過すると、接続失敗になります。

【接続成功】

簡単接続
接続が正常に終了しました。
接続完了音が鳴ります

【接続失敗】

簡単接続
接続に失敗しました。
受け付け禁止音“ピピピ”が鳴ります

接続に失敗した場合は「戻る」を押してトップ画面に戻り、無線LANの状態を確認してください。(→P.126)
接続のやり直しは、1の操作から行います。

接続完了時



を表示します。

お願い

- 接続が失敗した場合、「まずは確認」(→P.69)の内容を再度ご確認ください、もう一度簡単接続をお試しください。それでも接続できない場合、「手動接続をする」(→P.71)をお試しください。
- 手動接続が失敗した場合、SSID、パスワード(暗号化キー)が正しいか(大文字・小文字を含む)を確認してください。また、電波環境によってつながらない場合もあります。
- 再度接続操作を行う場合は、しばらく時間を置いてからお試しください。それでもつながらない場合は大阪ガスブロードライフコールへお問い合わせください。
- スマートフォンの操作は機種により異なります。ご不明な場合は各電話会社へお問い合わせください。

※モ

- 無線LANルータの機種によって操作が異なる場合があります。詳しくは無線LANルータの取扱説明書をご覧ください。
- 無線LANルータの機種や電波環境によっては、接続に1分以上かかることがあります。
- 無線LANルータ接続操作中にON/OFFボタンを押すと、接続動作を停止します。
- 無線LANルータとリモコンが接続された状態のときに簡単接続で決定ボタンを押すと、無線LANルータとの接続が解除されます。再度、接続をやり直してください。

無線LAN機能を使用する

□ 手動接続をする

4 上下ボタンで手動接続を選択する

決定 を押す

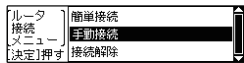

手動接続
無線ルータをスキャン中です。
しばらくお待ちください。
[もどる]で中止

無線ルータのスキャンを始めてから画面が切り替わるまで、しばらくかかる場合があります。

手動接続
無線ルータが見つかりました。
接続するルータを選択してパスワードを入力してください。

無線ルータがスキャンできなかった場合は、ルータ接続メニュー画面に戻ります。

5 上下ボタンで該当するルータを選択する

決定 を押す



上下ボタンでルータのパスワード(暗号化キー)を入力する

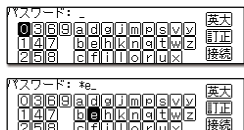

英大: 数字と英大文字入力画面に切り替えます。
英大 → 記号 → 英小 → 英大と変わります。
英小: 数字と英小文字入力画面に切り替えます。

訂正: 入力した文字を1文字消します。5分以上経過すると、接続動作を停止しネットワークメニューに戻ります。

- *パスワードの文字選択は、 を1回押すと上に、 を1回押すと下に移動します。また、 を長押しすると左に、 を長押しすると右に移動します。
- *入力したパスワードは、次の文字を入力すると「**本**」に変換されます。最後に入力した文字のみ、文字のまま表示します。
- *SSIDで認識できる文字は半角英数字と半角記号(!%&'()*+,-./:;<=>@[^_`{|}~)です。
- *パスワード(暗号化キー)で入力できる文字は半角英数字と半角記号(!#\$%&'()*+,-./:;<=>@[^_`{|}~)です。
- * を押すと、ルータ選択画面に戻ります。

7 上下ボタンで接続を選択する

決定 を押す



手動接続
atiehm-XXXXXX-g に接続しています。
しばらくお待ちください。

【接続成功】

手動接続

接続が正常に終了しました。

接続完了音が鳴ります

【接続失敗】

手動接続

接続に失敗しました。

受け付け禁止音「ビビビッ」が鳴ります

接続に失敗した場合は、 を押してトップ画面に戻り、 の状態を確認してください。(→P.126)
接続のやり直しは、1の操作から行います。

接続完了時



お願い

- 接続が失敗した場合、「まずは確認」(→P.69)の内容を再度ご確認ください、もう一度手動接続をお試しください。
- 手動接続が失敗した場合、SSID(選択したルータ)、パスワード(暗号化キー)が正しいか(大文字・小文字を含む)を確認してください。また、電波環境によってつながらない場合もあります。
- 再度接続操作を行う場合は、しばらく時間を置いてからお試しください。それでもつながらない場合は大阪ガスブッダライフコールへお問い合わせください。

無線LAN機能を使用する

■ 無線LANルータとリモコンの接続を解除する

無線LANルータに不具合があった場合や、新しく取り替えた場合などに行ってください。

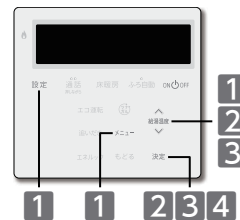

1 設定 を押しメニュー を押す

上下ボタンでネットワークを選択する

2 決定 を押す

上下ボタンでルータ接続を選択する

3 決定 を押す

上下ボタンで接続解除を選択する

4 決定 を押す

決定 を押す

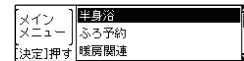

上下ボタンで選択して、決定ボタンを押してください

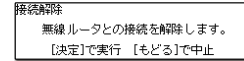
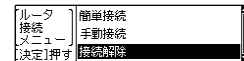
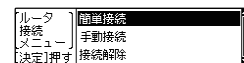
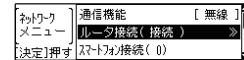
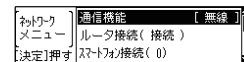

解除されました



◎

無線LANとの接続が解除され、ネットワーク機能の使用ができなくなります。ネットワーク機能を使用する場合は、再度無線LANルータとリモコンを接続する(→P.69)を行ってください。

無線LAN機能を使用する

■スマートフォンとリモコンを接続する

スマートフォンのアプリから床暖房やお湯のり遠隔操作、エネルギーの確認などを行うためにリモコンにスマートフォンを接続します。

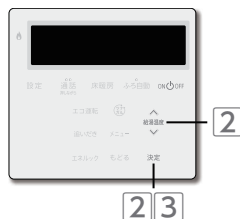

まずは確認

- 無線LANルータまたはリモコン付近に、電波を妨害するものありませんか？
電子レンジ動作中は通信できない場合があります。
- リモコン画面にが表示されていますか？
無線LANルータとリモコンが接続されていない場合(→P.69～71)や、通信機能が「OFF」になっている場合(→P.77)は表示しません。
- スマートフォンとリモコンが同一の無線LANルータに接続されていますか？
- アプリをスマートフォンにインストールされていますか？
スマートフォンアプリのインストール方法、機能については以下のURLをご覧ください。
<https://og-manual.jp/hotwaterapp20/ttop/>

1 ■スマートフォンとリモコンの接続を解除する(→P.74)の1と同様の操作をする

2 決定 を押す

↑ ↓ でネットワークを選択する

決定 を押す

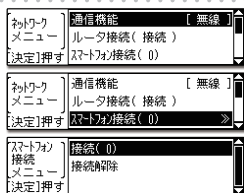

3 決定 を押す

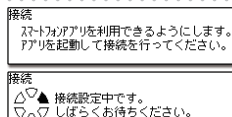

【接続成功】

接続が正常に終了しました。
接続完了音が鳴ります

【接続失敗】

接続に失敗しました。
受け付け禁止音「ビビビ」が鳴ります

接続に失敗した場合は、3の操作をやり直してください。



- スマートフォン接続操作中にリモコンのON/OFFボタンを押すと接続動作を停止します。再度接続操作を行う場合は、しばらく時間を置いてからお試しください。
- 台所リモコンで成功の画面を表示しても、スマートフォンのアプリの設定に失敗することがあります。スマートフォンアプリに成功の画面が表示されているかご確認ください。
- スマートフォンは最大10台まで接続が可能です。ただし、複数台のスマートフォンから同時に操作を行う場合、通信環境によってはアプリの動作が不安定になる場合があります。
- スマートフォンの接続台数が10台のとき、新規にスマートフォンを接続したい場合は、先に不要なスマートフォンのアプリから解除操作をしていただくか、台所リモコンでスマートフォンの接続全解除(→P.74)を行ってから、新規に接続してください。

無線LAN機能を使用する

■スマートフォンとリモコンの接続を解除する

接続したすべてのスマートフォンとの接続を解除します。
台所リモコンでは、個別での解除はできません。

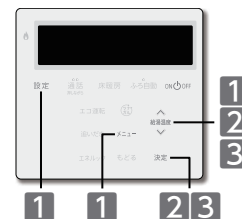

1 設定 を押しメニュー を押す

↑ ↓ でネットワークを選択する

2 決定 を押す

↑ ↓ でスマートフォン接続を選択する

決定 を押す

3 決定 を押す

決定 を押す

決定 を押す

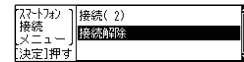
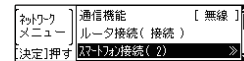
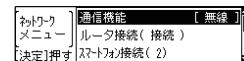
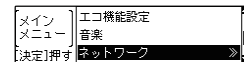
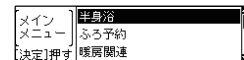

接続解除
すべての接続が解除されます。
[決定]で実行 [もどる]で中止

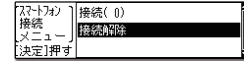

↑ ↓ で選択して、決定ボタンを押してください

解除されました

※を押す、または30秒以上操作がないとトップ画面に戻ります。



- 台所リモコンでスマートフォンの接続解除を行うと、接続されているすべてのスマートフォンとの接続が解除されます。個別に解除したい場合は、不要なスマートフォンのスマートフォンアプリから接続解除操作を行ってください。

無線LAN機能を使用する

■ツナガルスイッチを使用する

スマートフォンのアプリであらかじめ設定した機能を、「ツナガルスイッチ」でかんたんに使用できます。様々なサービスを受けたり、スマートフォンに通知を送ったりすることができます。

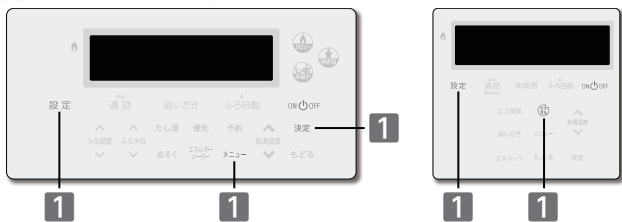

まずは確認

- ◎リモコン画面にが表示されていますか？
無線LANルータとリモコンが接続されていない場合(→P.69～71)や、通信機能が「OFF」になっている場合(→P.77)は表示しません。浴室リモコンで「ツナガルスイッチ」を使用する場合も、ネットワークへの接続が必要です。
- ◎スマートフォンアプリで「ツナガルスイッチ」の設定はされましたか？
スマートフォンアプリで、「ツナガルスイッチ」の機能をあらかじめ設定する必要があります。「ツナガルスイッチ」の機能や設定方法については以下のURLをご覧ください。
<https://og-manual.jp/hotwaterapp20/t22/tsunagaru/>



1 設定 を押し を押す

サーバーへ送信しています。

※浴室リモコンの場合は、 を押し、メインメニューから「ツナガルスイッチ」を選択します。

【送信成功】

サーバーへの送信に成功しました。

接続完了音が鳴ります

※約5秒経過すると、トップ画面を表示します。

【送信失敗】

サーバーへの送信に失敗しました。

受け付け禁止音“ピピピッ”が鳴ります

が減速したり、 になりましたりしていませんか。無線LANルータが正しく動作し、インターネットに接続されているか確認してください。

スマートフォンアプリの設定を確認してください。

事前にスマートフォンアプリで設定をしていますか。スマートフォンアプリの設定を確認してから、再度操作してください。

受け付け禁止音“ピピピッ”が鳴ります

大阪ガスサーバとの通信中に操作されました。しばらく時間をおいてから、再度操作してください。

受け付け禁止音“ピピピッ”が鳴ります

※約5秒経過すると、トップ画面を表示します。



- 浴室リモコンで「ツナガルスイッチ」を使用する場合も、インターネットへの接続が必要です。浴室リモコンで何でも送信に失敗する場合は、台所リモコンで通信状況を確認してください。
- 送信成功した履歴は、最大5件までツナガルスイッチ履歴から確認できます。(→P.76)
- 「ツナガルスイッチ」を送信中に、再度「ツナガルスイッチ」を押しても大阪ガスサーバへの送信を停止することはありません。押すと“ピピピッ”と受け付け禁止音が鳴ります。
- 「ツナガルスイッチ」を送信中に他の操作を行った場合、送信完了・失敗の画面は表示されません。接続完了音や受け付け禁止音のみで送信状況をお知らせします。

無線LAN機能を使用する

■ツナガルスイッチ履歴を確認する

「ツナガルスイッチ」で送信成功した操作履歴を確認します。

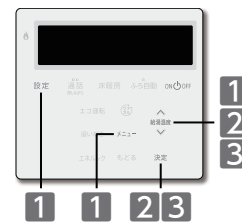

1 設定 を押し を押す

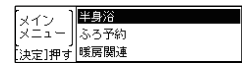

上下ボタンで選択して、決定ボタンを押してください

で **情報** を選択する

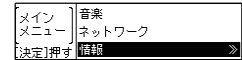

2 決定 を押す

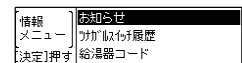

で **おがけ履歴** を選択する

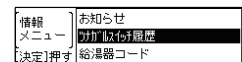

3 決定 を押す



実行できた日付・時間・リモコンを、最大5件まで表示します。

で履歴を切り替える

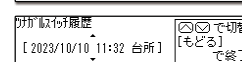

: 日付の新しい履歴に切り替え
 : 日付の古い履歴に切り替え
※ を押す、または30秒以上操作がないとトップ画面に戻ります。



- ツナガルスイッチ履歴を確認中に、浴室リモコンで「ツナガルスイッチ」が送信成功しても履歴は更新されません。最新履歴を確認したい場合は、一度情報メニュー画面まで戻ってから再度ツナガルスイッチ履歴を表示してください。

無線LAN機能を使用する

■通信機能の設定を変更する

通信機能を「無線」に設定すると、無線LAN機能を使用することができます。
無線LAN機能をご使用になる場合、変更は不要です。

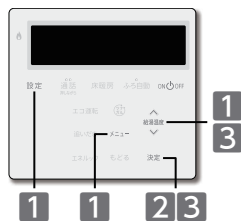

- 1** **設定** を押し **メニュー** を押す

↑ ↓ で **ネットワーク** を選択する

↑ ↓ で **無線** を選択して、決定ボタンを押してください

↑ ↓ で **無線** を選択して、決定ボタンを押してください

↑ ↓ で **無線** を変更する

決定 を押す

↑ ↓ で **無線** を変更する

決定 を押す

↑ ↓ で **無線** を変更する

決定 を押す

●無線LANルータとリモコンを接続後(→P.69～71)は、通信機能を一度「OFF」にしても再度「無線」に設定すると無線LANルータとリモコンは再接続されます。ただし、無線LANルータを取り替えると再接続できません。

●無線LANルータとリモコンを再接続したくない場合は、ネットワーク設定初期化(→P.86)またはリモコン初期化(→P.136)を行ってください。

無線LAN機能を使用する

■エコネットライトを使用する

リモコンでHEMSコントローラと通信する場合は、エコネットライト設定を「ON」に設定します。
エコネットライト設定を「ON」にすると、接続検証済みのHEMSコントローラを使って、熱源機・床暖房・浴室暖房乾燥機の操作や機器の状態を確認することができます。

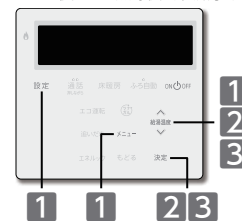

- 1** **設定** を押し **メニュー** を押す

↑ ↓ で **ネットワーク** を選択する

↑ ↓ で **無線** を選択して、決定ボタンを押してください

↑ ↓ で **無線** を選択して、決定ボタンを押してください

↑ ↓ で **無線** を選択して、決定ボタンを押してください

↑ ↓ で **無線** を選択して、決定ボタンを押してください
- 2** **決定** を押す

↑ ↓ で **エコネットライト** を選択する

↑ ↓ で **エコネットライト** を選択して、決定ボタンを押してください

↑ ↓ で **エコネットライト** を選択して、決定ボタンを押してください
- 3** **決定** を押す

↑ ↓ で **ON** にする

決定 を押す

●設定した内容は、次回変更するまで記憶されます。

●実現できる機能、HEMSコントローラ側のガス機器との接続設定方法はHEMSコントローラによって異なりますので、HEMSコントローラの取扱説明書をご確認ください。

無線LAN機能を使用する / エコネットライトを使用する

無線LAN機能を使用する

■時刻自動補正の設定を変更する

時刻自動補正を「する」に設定しておくことで、インターネットから時刻を取得しリモコンの日時を自動で補正します。時刻自動補正機能を使用したい場合、変更は不要です。

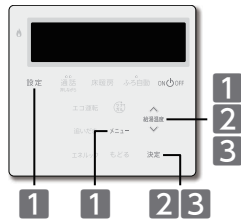

1 設定 を押しメニュー を押す

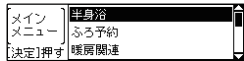

上下ボタンで選択して、決定ボタンを押してください

↑ ネットワーク を
↓ 選択する

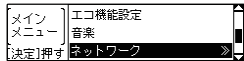

2 決定 を押す

↑ 時刻自動補正 を
↓ 選択する

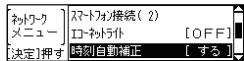
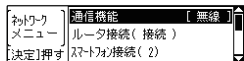

3 決定 を押す

↑ で変更する

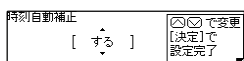

上下ボタンで選択して、決定ボタンを押してください

※工場出荷時は、「する」に設定されています。

決定 を押す

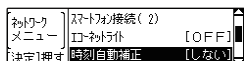

セットされました

※メニューを押す、または30秒以上操作がないとトップ画面に戻ります。

●設定した内容は、次回変更するまで記憶します。

無線LAN機能を使用する

■宅外操作の設定を変更する

宅外操作を「ON」に設定すると、スマートフォンアプリを使用して宅外からでもガス機器の操作ができるようになります。

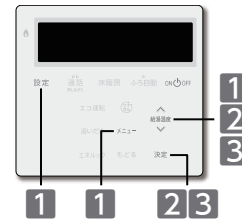

まずは確認

◎リモコン画面に📶が表示されていますか？

無線LANルータとリモコンが接続されていない場合(→P.69~71)や、通信機能が「OFF」になっている場合(→P.77)は表示しません。

1 設定 を押しメニュー を押す

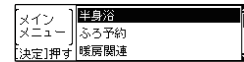

上下ボタンで選択して、決定ボタンを押してください

↑ ネットワーク を
↓ 選択する



2 決定 を押す

↑ 宅外操作 を
↓ 選択する

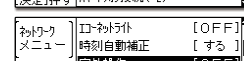
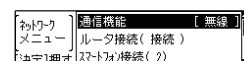

3 決定 を押す

↑ で変更する

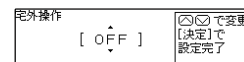

上下ボタンで選択して、決定ボタンを押してください

決定 を押す

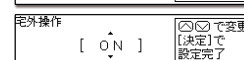

※工場出荷時は、「OFF」に設定されています。

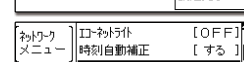

設定完了音が鳴ります。

ON	宅外でも宅内でも、スマートフォンアプリを使用してお風呂沸かしなどの操作ができます。インターネットへの接続が必要です。
OFF	宅外からの操作はできません。在宅時、リモコンと同じ無線LANルータに接続されていれば、リモコンを使用しなくてもスマートフォンアプリから操作ができます。

※メモ

- 設定した内容は、次回変更するまで記憶します。
- 無線LANルータがインターネットに接続されていない場合、設定変更ができません。決定ボタンを押すと、「ピピピッ」と受け付け禁止音が鳴ります。

無線LAN機能を使用する／宅外操作の設定を変更する

無線LAN機能を使用する

■お知らせを確認する

スマートフォンアプリから送られたメッセージを受け取ったり、リモコンのアップデートなど、大阪ガスよりお客さまにお届けしたいサービスや情報を表示したりします。操作は、台所リモコンで説明します。

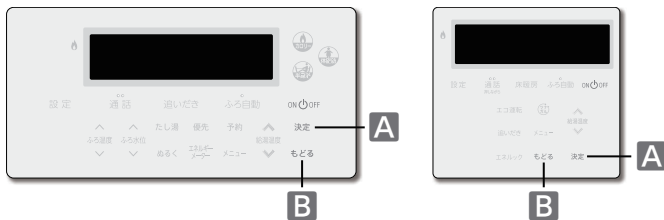

まずは確認

◎トップ画面に【(重)お知らせ】や【お知らせ】が表示されていませんか？

※浴室リモコンの場合は、アップデートのお知らせのみ表示します。



□すぐに確認する

A 決定 を押す

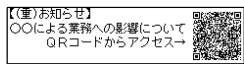

※【メニュー】を押す、または30秒以上操作がない場合はトップ画面を表示します

□あとで確認する

B もどる を押す



トップ画面に戻り、未読のお知らせがあることを表示します。

☑: 未読のお知らせがある場合
🔔: 重要なお知らせの場合

お願い

●お知らせメニューでは、新しいものから2件まで過去のお知らせを確認できますが、2件を超えると未読のものがあっても日付の古いものから削除されます。重要なお知らせがある場合には、忘れずに確認してください。

🔔

●アップデートのお知らせの場合、アップデートが完了するまで☑や🔔を表示したままになります。

無線LAN機能を使用する

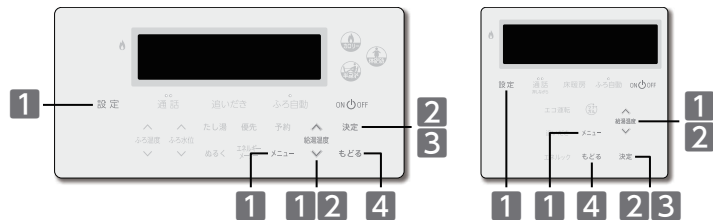

□未読のお知らせを確認する

1 設定 を押し【メニュー】を押す

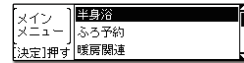

上下ボタンで選択して、決定ボタンを押してください

↑ ↓ で情報を選択する

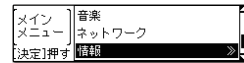

2 決定 を押す

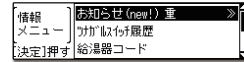

【(new!)】: 未読のお知らせを表示
【重】: 重要なお知らせを表示

※浴室リモコンでは、未完了のアップデート情報がない場合、【決定】を押すと“ビピビッ”と受け付け禁止音が鳴ります。

【3】には、アップデートのお知らせのみ表示します。
※浴室リモコンの場合、アップデートのお知らせ1件のみ表示します。

決定 を押し
↑ ↓ で確認したい項目を選択する

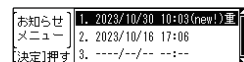

3 決定 を押す

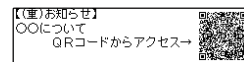

QRコードが表示された場合はスマートフォンで読み込み、内容を確認してください。

4 もどる を押す

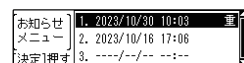

確認した項目から【(new!)】が消えます。
※【メニュー】を押す、または30秒以上操作がない場合はトップ画面を表示します。

お願い

●お知らせメニューでは、新しいものから2件まで過去のお知らせを確認できますが、2件を超えると未読のものがあっても日付の古いものから削除されます。重要なお知らせがある場合には、忘れずに確認してください。

🔔

●お知らせの内容にリモコンのアップデートが含まれている場合、これを含む3件まで過去のお知らせを確認できます。アップデートを行うと、アップデートに関するお知らせは削除されます。
●アップデートのお知らせの場合、アップデートが完了するまで【(new!)】を表示したままになります。

無線LAN機能を使用する/お知らせを確認する

無線LAN機能を使用する

■お知らせ受信設定を変更する

お知らせ(→P.81)の受信設定を変更します。お知らせを受信したい場合、変更は不要です。重要なお知らせは、「OFF」に設定しても受信します。

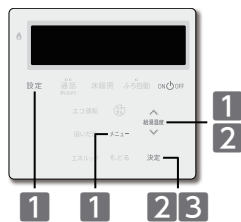

1 「設定」を押し「メニュー」を押す

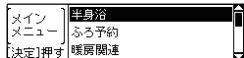

上下ボタンで選択して、決定ボタンを押してください

↑ ↓ ネットワークを選択する

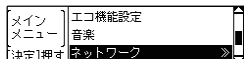

2 「決定」を押す

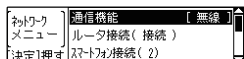

↑ ↓ お知らせ受信設定を選択する

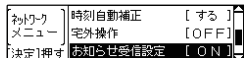

3 「決定」を押す

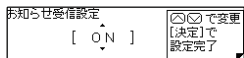

※工場出荷時は、「ON」に設定されています。

↑ ↓ で変更する

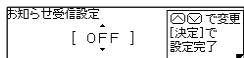

↑ ↓ 「決定」を押す

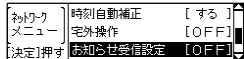

※「メニュー」を押す、または30秒以上操作がないとトップ画面に戻ります。



●設定した内容は、次回変更するまで記憶します。

無線LAN機能を使用する

■床暖房予約の設定状況を確認する

台所リモコンやスマートフォンから予約された、すべての床暖房予約が確認できます。

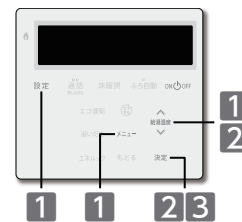

1 「設定」を押し「メニュー」を押す

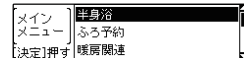

上下ボタンで選択して、決定ボタンを押してください

↑ ↓ ネットワークを選択する

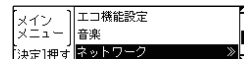

2 「決定」を押す

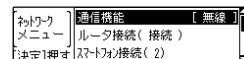

↑ ↓ 床暖房設定状況を選択する

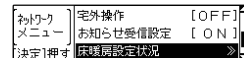

3 「決定」を押す



↑ ↓ 「決定」を押す

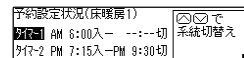

複数の床暖房が接続されている場合、↑・↓を押すと床暖房番号ごとに表示が切り替わります。

※イラストは床暖房1のタイマー1が「ON」で、タイマー2が「OFF」の場合。

予約「ON」時: 9:12-1
予約「OFF」時: 9:12-1



●台所リモコンやスマートフォンアプリで設定した床暖房予約を、最大6か所の床暖房まで確認できます。

無線LAN機能を使用する / 床暖房予約の設定状況を確認する

無線LAN機能を使用する

■すべての床暖房予約を解除する

台所リモコンやスマートフォンから予約された、すべての床暖房予約を初期化します。

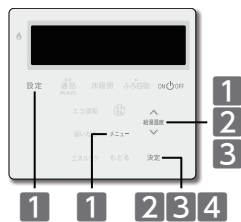

1 **設定** を押し **メニュー** を押す

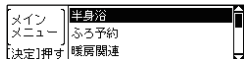

上下ボタンで選択して、決定ボタンを押してください

↑ ↓ で **ネットワーク** を
選択する

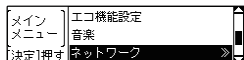

2 **決定** を押す

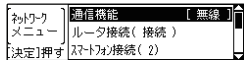

↑ ↓ で **床暖房設定状況** を
選択する



3 **決定** を押す



↑ ↓ で **床暖房予約解除** を
選択する

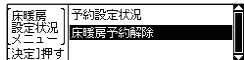

4 **決定** を押す

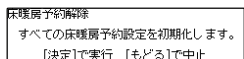

決定 を押す

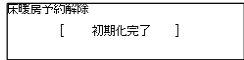
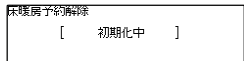

初期化されました



※ **メニュー** を押す、または30秒以上操作がないとトップ画面に戻ります。



- 予約全解除を行うと、台所リモコンやスマートフォンアプリで設定したすべての床暖房予約を初期化します。一度初期化した床暖房予約は元に戻せません。再度予約を行うときは、予約時刻の設定から行ってください。
- 床暖房番号別の予約初期化はできません。

無線LAN機能を使用する

■ネットワークの設定を初期化する

ネットワークに関する設定、サーバとの接続、スマートフォンとの接続を初期化します。

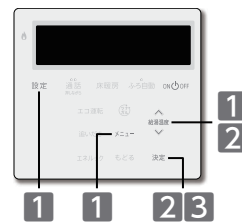

1 **設定** を押し **メニュー** を押す

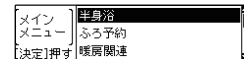

上下ボタンで選択して、決定ボタンを押してください

↑ ↓ で **ネットワーク** を
選択する

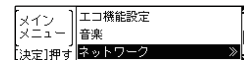

2 **決定** を押す

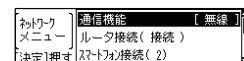

↑ ↓ で **ネットワーク設定初期化** を
選択する

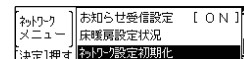

3 **決定** を押す

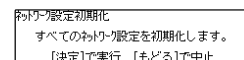

決定 を押す

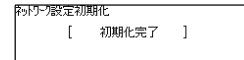
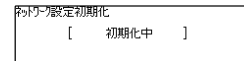

初期化されました



※ **メニュー** を押す、または30秒以上操作がないとトップ画面に戻ります。



- ネットワークの初期化を行うと、ネットワークの接続は解除されます。再度利用する場合は接続し直してください。
- 初期化して消えたデータは、元に戻すことができません。

無線LAN機能を使用する / ネットワークの設定を初期化する

エコ機能

■エコ運転機能を利用する

エコ運転機能を使って簡単プチ節約をします。

エコ運転機能とは

エコ出湯・エコ保温・エコアラームの3つの機能をいいます。

- 1. エコ出湯**
およそ5ℓ/分の出湯量るとき、低温(32℃)のお湯になります。
 - 2. エコ保温**
ふろ自動運転の保温中、ふろ温度を保つための追いだし間隔を長くします。
 - 3. エコアラーム**
10分以上お湯を出し続けていると、音でお知らせします。
- *工場出荷時のエコ機能設定はすべて「ON」に設定されています。
エコ運転機能を「入」にするだけで、エコ運転機能を利用できます。



□エコ運転機能を「入」にする

1 設定 を押し エコ運転 を押す



「切」にする

1 と同様の操作をする



お知らせ

- エコ出湯を利用するには、台所リモコンが優先になっている必要があります。必ず台所リモコンを優先にしてください。
- 給湯温度を48℃以上に設定している場合には、エコ出湯の機能がはたらきません。
- エコ保温を設定している場合、保温中のたし湯(全自動タイプのみ)は行いませんので、お湯のみ出しなどで、循環口が湯面から出ないようにしてください。アラームが表示される場合があります。

お願い

- サーモスタート式混合水栓でエコ出湯を利用した場合、夏場など水温が高くなると湯温が安定しない場合があります。このような場合は、給湯栓を開けて出湯量を多くしてください。
- 夏場など水温が高い場合、エコ出湯中でもお湯の温度がリモコンの温度表示よりも高く(熱く)なることがありますので、必要に応じて水を混ぜ、湯温を確認してからお使いください。

※メモ

- エコ出湯中は、給湯温度の変更はできません。給湯温度ボタンを押すと、「ピピピッ」と受け付け禁止音が鳴ります。
- サーモスタート式混合水栓やシングルレバー式混合水栓をお使いの場合、エコ出湯の機能がはたらき、湯温がぬるく(冷たく)なる場合があります。
- エコ出湯中に出湯量がおよそ7ℓ/分を超えると通常の給湯温度で出湯します。また、通常の給湯温度で出湯中に出湯量がおよそ5ℓ/分を下回るとエコ出湯になります。
- エコアラームが鳴った場合は、お湯を止めるかリモコンの操作をすることで解除されます。
- エコアラームのお知らせ音は、リモコンの音量を「消音」・「無音声」に設定していると流れません。(→P.91)

エコ機能

□エコ機能の設定を変更する

1 設定 を押し メニュー を押す

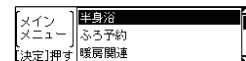

上下ボタンで選択して、決定ボタンを押してください

でエコ機能設定を選択する



2 決定 を押す

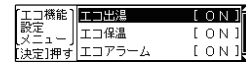

*各項目、同じ方法で設定の変更ができます。ここでは「エコ出湯」を選択した場合の画面で説明します。

3 で変更したい項目を選択し 決定 を押す

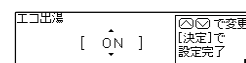

上下ボタンで選択して、決定ボタンを押してください

4 で変更する

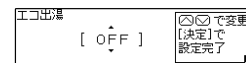

ON:エコ出湯設定(工場出荷時)
OFF:エコ出湯解除
*工場出荷時、エコ機能設定はすべて「ON」に設定されています。

5 決定 を押す

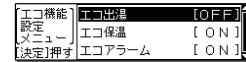

セットされました
* [] を押す、または30秒以上操作がないとトップ画面に戻ります。

エコ機能	状態	エコ機能「ON」内容
エコ出湯	ON/OFF	台所リモコンに優先(→P.18)があるとき、利用できます。およそ5ℓ/分の出湯量で使用すると、低温(32℃)で出湯します。エコ出湯中は点滅で給湯温度を表示します。
エコ保温	ON/OFF	保温時のおふろ沸かしの間隔を、通常の倍の時間で行います。また、全自動タイプの機器であっても、保温中のたし湯は行いません。
エコアラーム	ON/OFF	定流量で10分以上出湯し続けた場合、音と表示(メッセージ)でお知らせします。音は解除されるまで、すべてのリモコンで1分ごとに鳴ります。音はリモコンのボタンを押すと解除します。(通話ボタンを押すと、音の解除とともに動作も行います)

※メモ

- 設定した内容は、次回変更するまで記憶されます。
- エコ機能をすべて「OFF」にするとecoが消え、エコ運転は「切」になります。また、エコ機能をすべて「OFF」にした状態でエコ運転ボタンを押すと「ピピピッ」と受け付け禁止音が鳴り、操作を受け付けません。

チャイルドロック機能

■設定ロック

設定に関する操作を禁止します。

設定ロックは、それぞれのリモコン(浴室・台所)で行います。操作は、台所リモコンで説明します。



- 1 「設定」を押し、「もどる」を“ピッ”と鳴るまで3秒以上長押しする

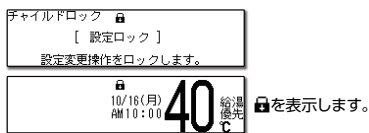

解除する

- 1 「設定」を押す



- 2 「もどる」を“ピピッ”と鳴るまで3秒以上長押しする



※モト

- 設定ロックは、ON/OFF ボタンを [OFF] にしても解除されません。
- 設定ロック中は、給湯温度・ふる温度・ふる水位・優先ボタン、予約時刻の設定操作を受け付けません。ON/OFF ボタンの [ON] / [OFF] 操作による優先の切り替えもできません。
- 設定ロック中に予約ボタンを押すと、前回と同じ時刻で予約「入」または予約解除になります。
- 設定ロック中はメニューの設定関連の項目を表示しません。
- 設定ロック中でも体脂肪・カロリーの設定変更の操作は行えます。
- 設定ロック中にもどるボタンを3秒以上押しでも、オールロックにはなりません。設定ロック解除となります。
- チャイルドロック機能は連動していません。それぞれのリモコンで設定を行います。(増設リモコンの設定は(→P.102))
- 設定ロックの操作音は、リモコンの音量を「消音」に設定していると鳴りません。(→P.91)

チャイルドロック機能

■オールロック

ON/OFF ボタンの [OFF] や、通話・設定・もどるボタン以外の操作を禁止します。

オールロックは、それぞれのリモコン(浴室・台所)で行います。操作は、台所リモコンで説明します。



- 1 「設定」を押し、「もどる」を“ピピッ”と鳴るまで5秒以上長押しする

※3秒経過すると“ピッ”と鳴り、設定ロックがかかりますが、そのまま長押ししてください。

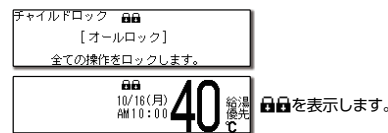

解除する

※ON/OFFの[ON]/[OFF]に関係なく解除できます。

- 1 「設定」を押す

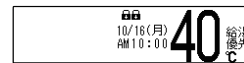

- 2 「もどる」を“ピピッ”と鳴るまで3秒以上長押しする



※ON/OFF ボタンが [OFF] の場合は「設定」を押します。以下の画面を約10秒表示しますので、2の操作はこの画面を表示している間に行ってください。

チャイルドロック
オールロックされています。
【もどる】長押しで解除

※ON/OFF ボタンが [OFF] の場合は、画面が消灯します。

※モト

- オールロックは、ON/OFF ボタンを [OFF] にしても解除されません。
- オールロック中は ON/OFF ボタンの [OFF] や、通話・設定・もどるの各ボタン以外の操作を受け付けません。ただし、運転中の動作を停止する操作はできます。
- オールロック中は、ON/OFF ボタンが [OFF] のままでもインターホン機能を使用できます。(→P.41～42)
- ※ON/OFF ボタンを押して、通話ボタンを表示させてから操作してください。
- チャイルドロック機能は連動していません。それぞれのリモコンで設定を行います。(増設リモコンの設定は(→P.102))
- オールロックの操作音は、リモコンの音量を「消音」に設定していると鳴りません。(→P.91)

チャイルドロック中に禁止操作をする

(例) 給湯温度ボタンを押す

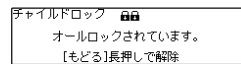
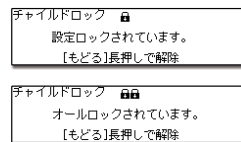

リモコンの設定を変更する

■音量を変更する

音量はリモコン(浴室・台所・増設)別に変更できます。操作は、台所リモコンで説明します。

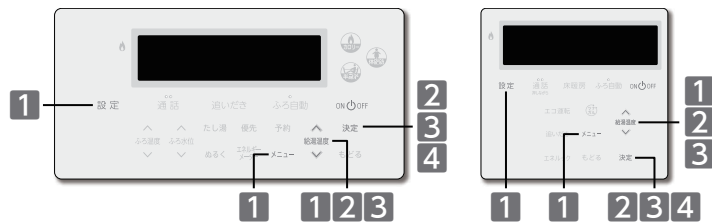

1 「設定」を押す「メニュー」を押す

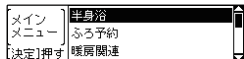

上下ボタンで選択して、決定ボタンを押してください

↑ ↓ で基本設定を選択する

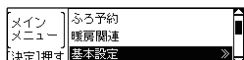

2 「決定」を押す

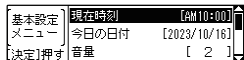

↑ ↓ で音量を選択する

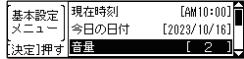

3 「決定」を押す

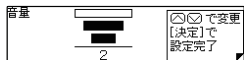

音量2です
上下ボタンで入力して、決定ボタンを押してください

↑ ↓ で音量を変更する

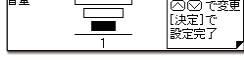

音量1です

4 「決定」を押す

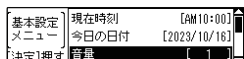

音量1にセットされました
※「戻る」を押す、または30秒以上操作がないとトップ画面に戻ります。

音量の目安

音量	音声	リモコン操作音 完了音 受け付け禁止音	警告音声・通話チャイム 入浴お知らせ機能メロディ	音声ガイド	
				音量選択時	設定完了時
3	大	大	大	音量3です	音量3にセットされました
2	中	中	中	音量2です	音量2にセットされました
1	小	小	中	音量1です	音量1にセットされました
無音声	無音	小	中	音声を消します	音声を消します (音声ガイドはありません)
消音	無音	無音	中	音を消します	音を消します (音声ガイドはありません)

※メモ

- 設定した内容は、次回変更するまで記憶されます。
- 音量を「無音声」・「消音」に設定すると音声ガイドは流れません。ただし、警告音声や通話ボタンが押されたときのチャイム(インターホン機能)・入浴お知らせ機能のメロディは音量「2」のままです。
- 音量の設定は連動していません。それぞれのリモコンで設定を行います。(増設リモコンの設定は(P.99))

リモコンの設定を変更する

■現在時刻表示の大きさを変える

リモコン(浴室・台所)別に、時刻表示を見やすく大きく表示することができます。操作は、台所リモコンで説明します。

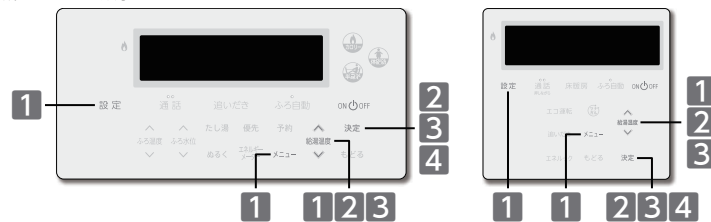

1 「設定」を押す「メニュー」を押す

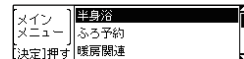

上下ボタンで選択して、決定ボタンを押してください

↑ ↓ で基本設定を選択する

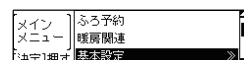

2 「決定」を押す

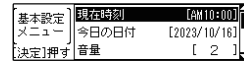

↑ ↓ で時刻表示を選択する

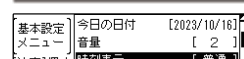

3 「決定」を押す



上下ボタンで選択して、決定ボタンを押してください

↑ ↓ で表示サイズを変更する

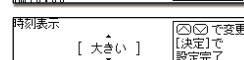

4 「決定」を押す

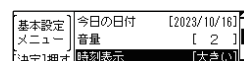

セットされました
※「戻る」を押す、または30秒以上操作がないとトップ画面に戻ります。

【サイズ変更前表示例】

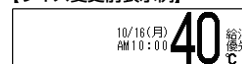

【サイズ変更後表示例】

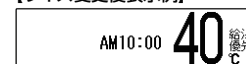

※時刻を大きく表示すると、日付とエネルギーの達成度は表示されません。

※メモ

- 設定した内容は、次回変更するまで記憶されます。

リモコンの設定を変更する

■省電力の設定を変更する

何も操作しないときに、リモコンの画面表示を消して電力の節約をします。
浴室リモコンで設定しますが、台所リモコンにも反映されます。



1 **設定** を押し **メニュー** を押す



上下ボタンで選択して、決定ボタンを押してください

↑ ↓ で**基本設定**を選択する

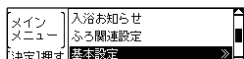

2 **決定** を押す

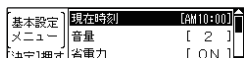

ON : 省電力設定(工場出荷時)
5分以上操作がない場合、画面とボタンが点灯します。(省電力待機中)

↑ ↓ で**省電力**を選択する



OFF : 省電力解除
5分以上操作がない場合はサブボタンが点灯し、更に5分以上操作がない場合はスクリーンセーバーが起動します。

3 **決定** を押す

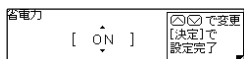

上下ボタンで選択して、決定ボタンを押してください

↑ ↓ で**変更**する

「ON」を選択すると
省電力、セットされました

決定 を押す

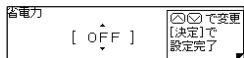

「OFF」を選択すると
省電力、解除されました

省電力待機中に画面を点灯するには、**ON/OFF** や **エンボス加工(浮き出ている)部分**を押します

【ボタン点灯時の印位置】

●お知らせ
通話・ふる自動・給湯温度ボタンにはエンボス(浮き出し)加工の印がありますので、操作時の目印にしてください。



リモコン操作をしなくても、こんな場合には画面やボタンが点灯したままになります
サブボタンを消灯する場合は、**決定** を押してください。

- お湯を使用しているとき
 - ふる運転中^{※1}(ふる予約を含む)
 - 入浴お知らせ機能を利用しているとき
 - 暖房機能を使用しているとき
 - 給湯温度を50℃以上に設定しているとき^{※2}
- ※1)ふる自動・半身浴の、保温中を含めた運転をいいます。
※2)5分以上操作がない場合、サブボタンのみ消灯します。

お願い

- 省電力待機中に給湯柱やシャワーからお湯を出すと、リモコンの画面が点灯します。ご使用前にリモコンの表示や手のひらでお湯の温度を確認してください。

※メモ

- 設定した内容は、次回変更するまで記憶されます。

リモコンの設定を変更する

■スクリーンセーバーの起動

長時間の連続点灯による、画面の明暗の発生を防止する機能です。

リモコンの操作はありません

まずは確認

スクリーンセーバーを起動するには、条件があります。

- A. 省電力「OFF」に設定している場合
- B. 省電力「ON」に設定のとき、ふる予約「入」に設定している場合や、給湯温度が高温設定の状態、リモコン「ON」の場合など

1 何も操作しないまま10分程度経過するとスクリーンセーバーが起動します

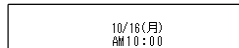

※Aの条件の場合、**ON/OFF** を「OFF」にすると日付と現在時刻を表示します。



スクリーンセーバーの表示タイプを変更できません。(→P.95)
※Aの条件の場合、**ON/OFF** の「ON」/「OFF」に関係なくスクリーンセーバーは起動します。

リモコン	ON/OFFボタン	表示される内容
浴室	ON	給湯温度・高温・ふる温度・現在時刻・日付・ふる予約
浴室	OFF	現在時刻・日付 ^{※1} ・ふる予約
台所	ON	給湯温度・高温・現在時刻・日付・ふる予約・暖房状態 ^{※2}
台所	OFF	現在時刻・日付 ^{※1} ・暖房状態・ふる予約

- ※1)スクリーンセーバーの表示タイプを「シャッフル」にした場合(→P.95)のみ、表示します。
- ※2)暖房状態については、暖房端末機器が給湯暖房機に接続されている場合のみ、表示します。

中断する

ON/OFF 「ON」のとき、スクリーンセーバーを中断してリモコン画面を表示するには

お湯を使用する、または
いずれかのボタンを押す[※]

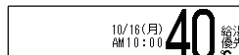

※メインボタンと、給湯温度ボタンの操作をいいます。

お知らせ

- ON/OFF・設定：給湯温度ボタンを押すとスクリーンセーバーを中断し、トップ画面を表示します。
- 通話・追いだし・ふる自動・床暖房ボタンを押すとスクリーンセーバーを中断すると同時に操作した動作を開始します。

※メモ

- ON/OFFボタンが「OFF」でもスクリーンセーバーは起動します。
- スクリーンセーバーを「起動しない」には設定できません。
- ON**が点灯している場合や、ふる自動運転中はスクリーンセーバーを起動しません。

リモコンの設定を変更する

■スクリーンセーバーの表示タイプを変更する

リモコン(浴室・台所)別に、スクリーンセーバーの表示タイプを変更できます。操作は、浴室リモコンで説明します。

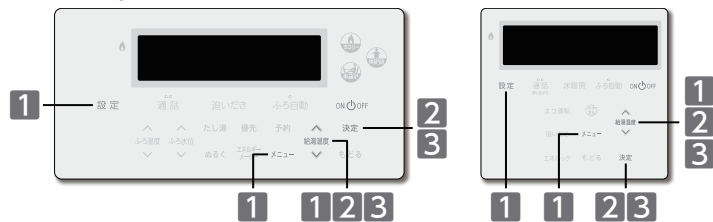

1 「設定」を押し「メニュー」を押す



上下ボタンで選択して、決定ボタンを押してください

↑ ↓ で基本設定を選択する

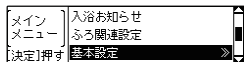

2 「決定」を押す



↑ ↓ でスクロールタイプを選択する

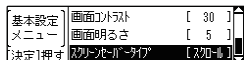

3 「決定」を押す

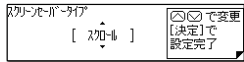

上下ボタンで入力して、決定ボタンを押してください

↑ ↓ で変更する

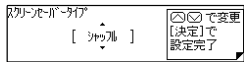

「スクロール」・「シャッフル」から選択できます。
※工場出荷時は、「スクロール」に設定されています。

決定を押す

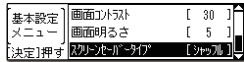

セットされました

※「メニュー」を押す、または30秒以上操作がないとトップ画面に戻ります。

【スクロールタイプ表示例】

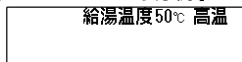

右から左に向かって、画面上部・中央・下部とスライドして表示します。

【シャッフルタイプ表示例】

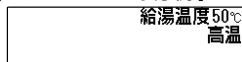

表示される内容によって位置を変えて表示します。
位置は、表示される内容ごと固定されています。



- シャッフルタイプでは、表示が切り替わる際に一度画面から文字が消えます。故障ではありません。
- 設定した内容は、次回変更するまで記憶されます。

リモコンの設定を変更する

■画面コントラストを調整する

リモコン(浴室・台所)別に、リモコン画面のコントラストを変更できます。操作は、浴室リモコンで説明します。

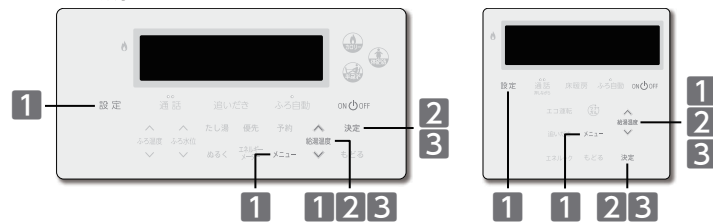

1 「設定」を押し「メニュー」を押す



上下ボタンで選択して、決定ボタンを押してください

↑ ↓ で基本設定を選択する

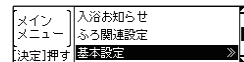

2 「決定」を押す

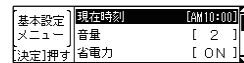

↑ ↓ で画面コントラストを選択する

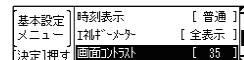

3 「決定」を押す



上下ボタンで入力して、決定ボタンを押してください

↑ ↓ で調整する

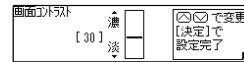

※設定範囲は1~70の範囲で設定できます。
※工場出荷時は、「35」に設定されています。

決定を押す

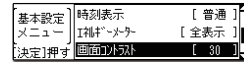

セットされました

※「メニュー」を押す、または30秒以上操作がないとトップ画面に戻ります。



- 設定した内容は、次回変更するまで記憶されます。
- 画面コントラストの調整中に画面がちらつきますが、異常ではありません。

リモコンの設定を変更する

メモ

■画面の明るさを調整する

リモコン(浴室・台所)別に、リモコン画面の明るさを変更できます。操作は、浴室リモコンで説明します。

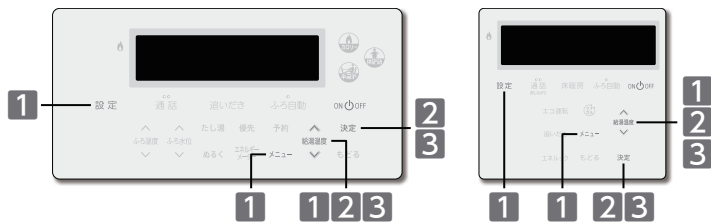

1 **設定** を押し **メニュー** を押す

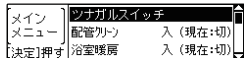

上下ボタンで選択して、決定ボタンを押してください

↑ ↓ で**基本設定**を選択する

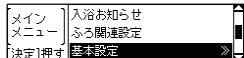

2 **決定** を押す

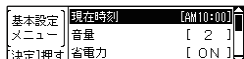

↑ ↓ で**画面明るさ**を選択する

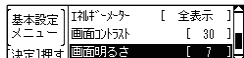

3 **決定** を押す

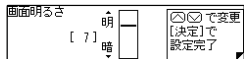

上下ボタンで入力して、決定ボタンを押してください

↑ ↓ で調整する



※設定範囲は1～10の範囲で設定できます。
※工場出荷時は、「7」に設定されています。

決定 を押す



セットされました

※ **メニュー** を押す、または30秒以上操作がないとトップ画面に戻ります。

リモコンの設定を変更する / 画面の明るさを調整する



- 設定した内容は、次回変更するまで記憶されます。
- 画面明るさの調整中に画面がちらつきますが、異常ではありません。

増設リモコンを使用する

■音量を変更する

増設リモコン(238・T421型)の音量を変更します。

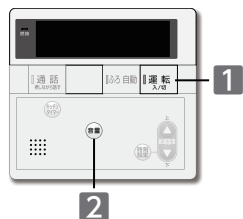

1 「**運転**」を「入」にする

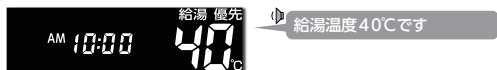

2 ふたを開け**音量**を押す



音量を押して変更する

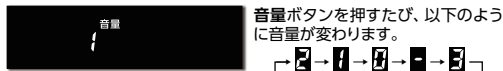

音量の目安

2:工場出荷時

音量	音声	リモコン操作音	警告音声 通話チャイム	音声ガイド	上段: (●)を押したとき 下段: 設定完了時
3	大	大	大	音量3です 音量3にセットされました	
2	中	中	中	音量2です 音量2にセットされました	
1	小	小	中	音量1です 音量1にセットされました	
0	無音	小	中	音声を消します (音声ガイドはありません)	
-	無音	無音	中	音を消します (音声ガイドはありません)	

※主0

- 設定した内容は、次回変更するまで記憶されます。
- 音量を0・1に設定すると音声ガイドは流れません。ただし、警告音声や通話ボタンが押されたときのチャイムは音量「2」のままです。
- ふろ自動・追いだき運転の沸き上がりメロディは音量を0に設定した場合でも音量「1」で流れます。
- 音量の設定は連動していません。それぞれのリモコンで設定を行います。(浴室・台所リモコンの設定は(→P.91))

増設リモコンを使用する

■現在時刻を変更する

増設リモコン(238・T421型)の時刻設定の方法を説明します。

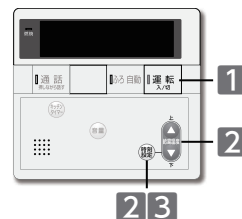

1 「**運転**」を「入」にする

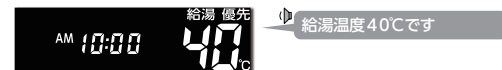

2 ふたを開け**時刻設定**を押す



時刻設定を押して変更する



※給湯温度ボタンは1回押しすと1分単位、長押しすると10分→30分→1時間単位で進み(戻り)ます。

3 **時刻設定**を押す

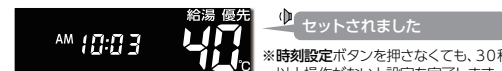

※時刻設定ボタンを押さなくても、30秒以上操作がないと設定を完了します。

※主0

- 電源投入直後や停電からの復電後は、リモコンの画面上に0が表示されます。表示が消えるまで、約40秒かかります。その間はリモコンの操作はできません。消えるまで待つてから**運転**ボタンを「入」にしてください。
- 出荷時の時刻表示は「- : - : -」になっています。停電などで通電が止まった場合、少しの間は日時を記憶していますが復電後に「- : - : -」を表示したときは現在時刻の再設定をしてください。
- 時刻の設定がされていない場合には、**運転**ボタンを「入」にするたびに「**現在時刻をセットしてください**」、音声ガイドが流れます。また、給湯温度を50℃以上に設定していた場合には「**給湯温度○○℃です 熱い温度にセットされました 注意してください**」、音声ガイドが流れます。
- 設定時に給湯温度ボタンを押さないまま約30秒経過すると時刻合わせを終了します。このとき音声ガイドは流れません。
- 時刻の設定終了後は、**運転**ボタンを「入」にするたび、給湯温度を音声ガイドでお知らせします。

増設リモコンを使用する

■キッチンタイマーを使う

増設リモコン(238・T421型)のキッチンタイマーの使い方について説明します。

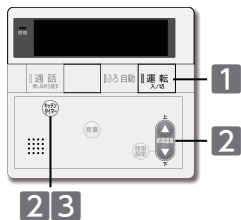

1 「運転」を「入」にする



2 ふたを開け「キッチンタイマー」を押す



「給湯優先」を押してタイマー時間を変更する

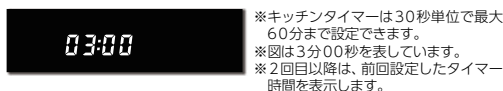

3 「キッチンタイマー」を押す

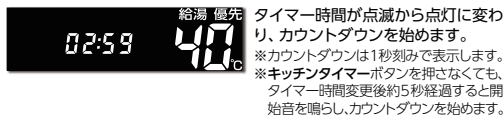

タイマー停止

ふたを開け「キッチンタイマー」を押す



※メモ

- 設定した内容は、次回変更するまで記憶されます。
- 2回目以降、タイマー時間設定時に、タイマー時間を変更しないまましばらくたつと開始音を鳴らし、カウントダウンを始めます。
- 音量を「」に設定すると、音声・開始音・終了音は流れません。

増設リモコンを使用する

■リモコンの操作を制限する(チャイルドロック機能)

リモコンの誤操作防止のため、増設リモコン(238・T421型)の一部のボタン操作以外を受け付けないようにします。

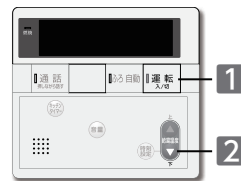

1 「運転」を「入」にする

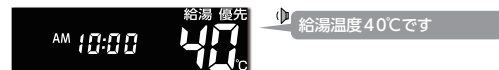

2 ふたを開け給湯温度「上下」を「ピッ」と鳴るまで3秒以上長押しする



運転ボタンの「切」・ふる自動の停止・通話ボタン操作以外を受け付けません

解除する

※「運転」の「入」「切」に関係なく解除できます。

1 ふたを開け給湯温度「上下」を「ポッ」と鳴るまで3秒以上長押しする



※メモ

- チャイルドロックは、運転ボタンを「切」にしても解除されません。
- チャイルドロック中は、運転ボタンが「切」のままでもインターホン機能を使用できます。(→P.41～42)
- チャイルドロック機能は連動していません。それぞれのリモコンで設定を行います。(浴室・台所リモコンの設定は(→P.89～90))
- チャイルドロックの操作音は、リモコンの音量を「」に設定していると鳴りません。(→P.99)

エネルギーとは

エネルギーとは、機器で使用したガス・お湯(水)とご家庭で使用した電気の目安使用量や目安使用金額・目安のCO₂(二酸化炭素)排出量を表示することができる機能です。
また、使用量の目標値を設定することで、エネルギーの消費を身近に感じ、節約の目安にすることができます。

- ※エネルギーを利用するには、日時の設定が必要です。(→P.13)
- ※電気の表示をするためには、マルチ計測ユニット(別売品)の設置が必要です。また、ガスおよび水道メーターにパルス通信機能がある場合は、ガス・水道もご家庭全体で使用した量で表示します。
- ※浴室リモコンでは、**エネルギーメーター**ボタンで現在のエネルギー使用量のみ表示できます。(→P.105)
- ※増設リモコン(別売品)では、エネルギーを表示できません。

こんな表示ができます

エネルギーの目安使用量を確認できます(→P.107)

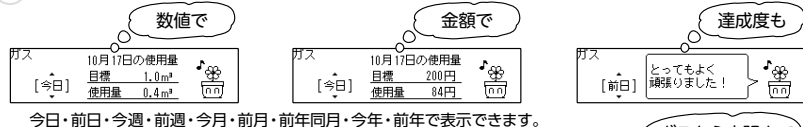

CO₂の排出量が確認できます(→P.109)

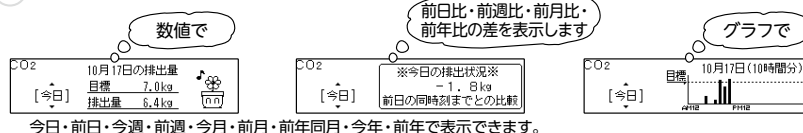

エネルギー使用量の比較ができます

エネルギー使用量を目標と比較して、達成状況をイラストで表示します(→P.116)

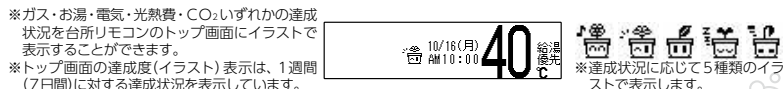

目標警告音を鳴らしてお知らせします(→P.117)

※エネルギーの設定により(→P.117)トップ画面の達成度(イラスト)が目標値を超えた時点で、警告音を鳴らしてお知らせします。目標警告音は「」から「」に変わるときに鳴ります。

エネルギーの瞬時目安使用量が確認できます

エネルギーメーターの表示で確認できます(→P.105)



ガス・お湯は給湯暖房機を通った量を表示します。

エネルギーとは

表示される数値について

【マルチ計測ユニット(別売品)を設置していない場合】

エネルギーで表示されるガス・お湯の数値は機器で使用した目安の使用量です。

ガス・お湯の使用量は機器内を通った分が表示されます。
機器を通らずに使用したガス・水は使用量の中には含まれません。

【マルチ計測ユニット(別売品)を設置している場合】

エネルギーで表示される電気の数値は、家庭全体で使用した目安の電力使用量です。

ガスおよび水道メーターそれぞれにパルス通信の機能がある場合は、家庭全体で使用したガスおよびお湯(水)それぞれの、目安の使用量を見ることができます。

※マルチ計測ユニット(別売品)が設置されていて、ガスおよび水道メーターにパルス通信の機能がない場合は、機器内を通ったガスとお湯の使用量を見ることができます。

エネルギーで表示される使用量

エネルギー	マルチ計測ユニットなし	マルチ計測ユニットあり	
		パルス通信あり	パルス通信なし
ガス	機器のみ	家庭全体	機器のみ
お湯/水道	機器のみ	家庭全体	機器のみ
電気	表示なし	家庭全体	

エネルギーで表示される各料金には基本使用料などは含まれません。

ご家庭で支払われる使用料金は、リモコンに表示される金額で請求されることはありません。各メーターの使用量に応じて請求されます。

日にちの管理について

リモコンの時刻と日付を設定したときから計測を始めます。

※日時が設定されていない場合は、エネルギーを利用できません。(→P.13)

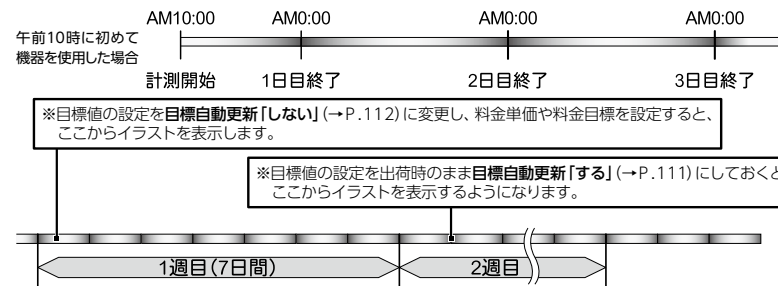

エネルギー

■エネルギーメーターを表示する

現在の使用状況をトップ画面に表示します。エネルギーメーターは、一度表示すると変更するまで表示されたままになります。



【浴室リモコンで行う】

A **設定** を押し **エネルギー** を押し

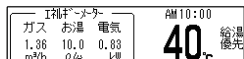

※電気を表示するには、マルチ計測ユニット(別売品)が必要です。

【台所リモコンで行う】

B **設定** を押し **エネルギー** を押し



※電気を表示するには、マルチ計測ユニット(別売品)が必要です。

決定 を押し

表示しない

【浴室リモコンで行う】

Aと同様の操作をする

【台所リモコンで行う】

Bと同様の操作をする

□エネルギーメーターで表示される内容について

エネルギーメーター表示は、**■エネルギーメーター表示内容の設定**(→P.106)で表示の内容を変更できます。

【**全表示**】または**「電気のみ」**の場合 ※数値で表示します。

ガス→機器で使用した瞬時値を1時間あたりの使用量に換算して表示します。

お湯→機器の水量センサーが検出した水量を表示します。

電気→ご家庭で使用した瞬時値を表示します。

【**全表示(円)**】または**「電気のみ(円)」**の場合 ※1時間あたりの金額で表示します。浴室リモコンでは表示できません。

ガス→機器で使用した瞬時値を1時間あたりの使用量に換算した数値にガスの料金単価をかけた金額で表示します。

数値表示値(m³/h)×ガス料金単価

お湯→機器の水量センサーが検出した水量を1時間あたりの使用量に換算し、水道の料金単価をかけてリットルに換算した金額で表示します。

数値表示値(l/分)×60×水道料金単価÷1000

電気→ご家庭で使用した瞬時値に電気の料金単価をかけた金額で表示します。

数値表示値(kWh)×電気料金単価

□CO₂排出係数について

CO₂の排出量を求めるには、ガス・水道・電気それぞれの使用量に「排出係数」をかけて求めます。工場出荷時の排出係数の初期値は以下の典拠によるものです。

- ・都市ガス 2.29kg・CO₂/Nm³
 - 典拠/地球温暖化対策の推進に関する法律施行令第3条
- ・プロパンガス 6.00kg・CO₂/Nm³
 - 典拠/地球温暖化対策の推進に関する法律施行令第3条
- ・水道 0.36kg・CO₂/m³
 - 典拠/環境省発表資料「家庭からの二酸化炭素排出量算定用 排出係数一覧」(平成18年6月更新)
- ・電気 0.69kg・CO₂/kWh
 - 典拠/「中央環境審議会地球環境部会目標達成シナリオ小委員会中間とりまとめ」(平成13年7月)

エネルギー

■エネルギーメーター表示内容の設定

トップ画面に表示するエネルギーメーターの、表示内容を設定します。操作は、台所リモコンで説明します。

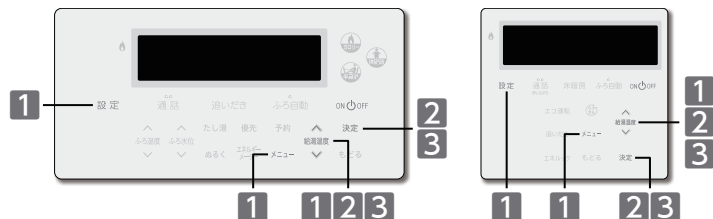

1 **設定** を押し **メニュー** を押し

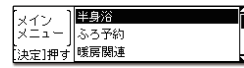

上下ボタンで選択して、決定ボタンを押してください

↑ ↓ で**基本設定**を選択する

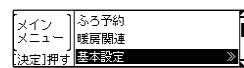

2 **決定** を押し

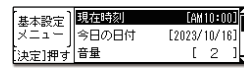

※浴室リモコンでは、マルチ計測ユニット(別売品)が接続されていない場合、「エネルギーメーター」の項目は表示されません。

↑ ↓ で**「エネルギーメーター」**を選択する



3 **決定** を押し

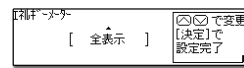

上下ボタンで選択して、決定ボタンを押してください

※電気関連の項目を表示するには、マルチ計測ユニット(別売品)が必要です。※浴室リモコンでの設定の場合、「全表示(円)」・「電気のみ(円)」の選択肢はありません。

↑ ↓ で**表示内容**を選択する

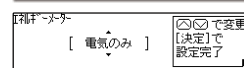

決定 を押し



※工場出荷時は、「全表示」に設定されています。

セットされました

【**全表示**】を選択した場合



【**「電気のみ」**】を選択した場合

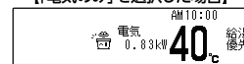

【**全表示(円)**】を選択した場合

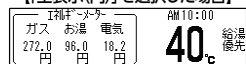

【**「電気のみ(円)」**】を選択した場合

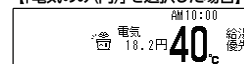

※メモ

- 設定した内容は、次回変更するまで記憶されます。
- 料金単価(→P.110)が設定されていない場合に、「全表示(円)」・「電気のみ(円)」を選択すると「ピピピ」と警告音が鳴り、「料金単価が設定されていません!」のメッセージを表示します。

エネルギー

■エネルギー使用量を確認する

各エネルギーの使用履歴を日・週・月・年単位で表示します。

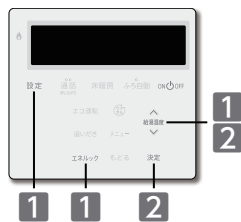

1 **設定** を押し **エネルギー** を押し

↑
給湯温度
↓
で項目を選択する



エネルギー情報を表示します
表示したい項目を、メニュー
から選んでください

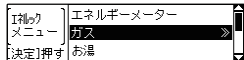

※マルチ計測ユニットとパルス出力対応
の水道メーターがある場合は、「お湯」
を「水道」に変えて表示します。

2 **決定** を押し

↑
給湯温度
↓
で項目を選択する

【ガスを選択した場合】

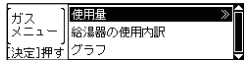

※お湯・電気・CO₂には、使用内訳が
ありません。

決定 を押し

↑
給湯温度
↓
で期間を選択する

【使用量を選択した場合】

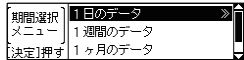

決定 を押し

【1日のデータを選択した場合】

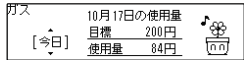

金額と量を3秒周期で交互に表示し
ます。

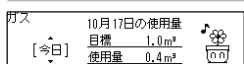

※前日・前週・前月を選択すると金額と
量と達成度を3秒周期で表示します。

【使用内訳を選択した場合】

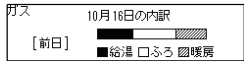

※冬の凍結予防のため使用したガス
量は、暖房に含まれます。

【グラフを選択した場合】

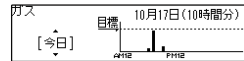

メモ

- リモコンに表示される金額は目安であり、お手元に届く請求とは異なります。
- グラフから1週間のデータを選択した場合、グラフの横軸は日曜日を1とし、1~7(土曜日)で表示します。

エネルギー

■光熱費を確認する

各エネルギーの料金と料金全体の比率を日・週・月・年単位で表示します。

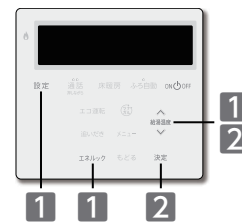

1 **設定** を押し **エネルギー** を押し

↑
給湯温度
↓
で光熱費を選択する



エネルギー情報を表示します
表示したい項目を、メニュー
から選んでください



※マルチ計測ユニットとパルス出力対応
の水道メーターがある場合は、「お湯」
を「水道」に変えて表示します。

※料金単価(→P.110)が設定されてい
ない場合、「光熱費」を選択して「決定」
を押すと、「ビビビ」と受け付け禁止音が
鳴ります。

2 **決定** を押し

↑
給湯温度
↓
で項目を選択する

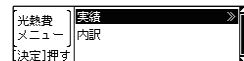

決定 を押し

↑
給湯温度
↓
で期間を選択する

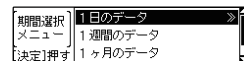

【実績から1日のデータを選択した場合】

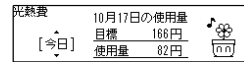

※前日・前週・前月を選択すると金額と
達成度を3秒周期で表示します。

【内訳から1日のデータを選択した場合】

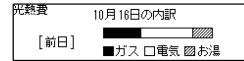

※表示される内容は、設定(→P.114)
によって異なります。

メモ

- 電気を表示するには、マルチ計測ユニット(別売品)が必要です。
- マルチ計測ユニットが設置されている場合は、光熱費表示に電気料金も加算されます。
- リモコンに表示される金額は目安であり、お手元に届く請求とは異なります。

エネルギー

CO₂排出量を確認する

CO₂の排出量が確認できます。

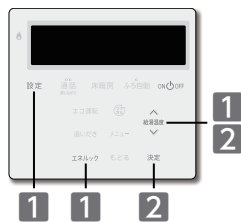

1 「設定」を押して「エネルギー」を押す

給湯温度でCO₂を選択する

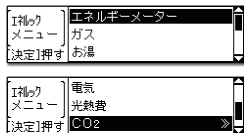

エネルギー情報を表示します
表示したい項目を、メニュー
から選んでください

2 「決定」を押す
給湯温度で項目を選択する

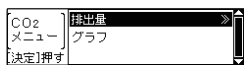

「決定」を押す
給湯温度で期間を選択する

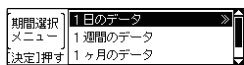

【排出量から1日のデータを選択した場合】

「決定」を押す

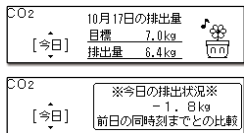

CO₂排出量と排出状況を3秒周期
で交互に表示します。

※前日・前週・前月を選択すると排出量
と達成度を3秒周期で表示します。

【グラフから1日のデータを選択した場合】



- CO₂排出係数の設定(→P.115)を0.00に設定した場合は0.0kgで表示します。
- グラフから1週間のデータを選択した場合、グラフの横軸は日曜日と1とし、1~7(土曜日)で表示します。

エネルギー設定

料金単価を設定する

エネルギーの使用量を金額で表示するために、料金を設定を行います。

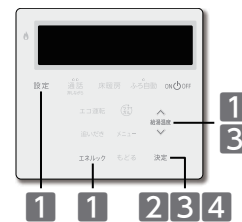

1 「設定」を押して「エネルギー」を押す

給湯温度でエネルギー設定
を選択する

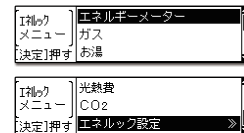

エネルギー情報を表示します
表示したい項目を、メニュー
から選んでください

2 「決定」を押す

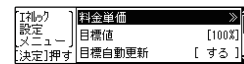

3 「決定」を押す
給湯温度で項目を選択する

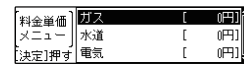

※電気を表示するには、マルチ計測
ユニット(別売品)が必要です。

【ガスを選択した場合】

「決定」を押す

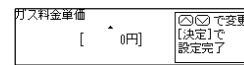

上下ボタンで入力して、決定
ボタンを押してください

給湯温度で金額を変更する

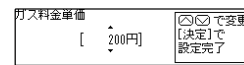

※入力範囲は0~999円/m³.kWhで
設定できます。
※工場出荷時は、「0円」に設定されてい
ます。

※給湯温度ボタンを1回押すと1円単位、長押しすると10円単位で増減します。

4 「決定」を押す

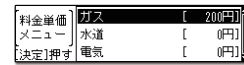

セットされました

※「戻る」を押すと、エネルギー設定メ
ニューに戻ります。
「エネルギー」を押すとトップ画面に戻ります。



- 設定した内容は、次回変更するまで記憶されます。
- ガス・水道・電気料金は「使用量のお知らせ」などの明細書を参考にしてください。(各明細書について不明な場合は、各事業者にお問い合わせください)

エネルギー設定

■目標値を設定する

1か月の目標を設定します。

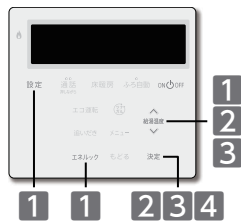

□目標自動更新「する」を選択した場合(→P.113)

1 設定 を押し エネルギー を押す



エネルギー情報を表示します
表示したい項目を、メニュー
から選んでください

↑ ↓ でエネルギー設定を
選択する

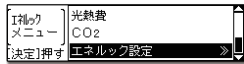

2 決定 を押す

↑ ↓ で目標値を選択する

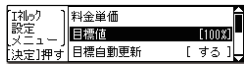
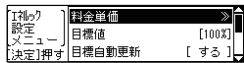

3 決定 を押す

↑ ↓ で目標値を変更する

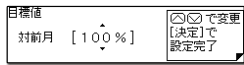

上下ボタンで入力して、決定
ボタンを押してください

対前月または対前年同月(データがある場合)との比率を入力します。

※入力範囲は50～150%(1%単位)で設定できます。
※工場出荷時は、「100%」に設定されています。

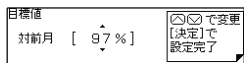

4 決定 を押す

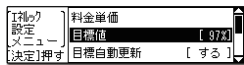

セットされました

※ [戻る] を押すと、エネルギーメニューに戻ります。
[戻る] を押すとトップ画面に戻ります。



●設定した内容は、次回変更するまで記憶されます。

エネルギー設定

□目標自動更新「しない」を選択した場合(→P.113)

1 □目標自動更新「する」を選択した場合(→P.111)の1と同様の操作をする

2 決定 を押す

↑ ↓ で目標値を選択する



【料金単価の設定がある場合】

3 決定 を押す

↑ ↓ で項目を選択する

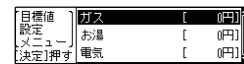

※単価の設定がない場合は、量で表示します。

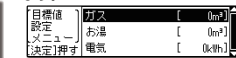

※電気を表示するには、マルチ計測ユニット(別売品)が必要です。

【ガスを選択した場合】

4 決定 を押す

↑ ↓ で目標値を変更する

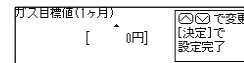

上下ボタンで入力して、決定
ボタンを押してください

※工場出荷時は、「0円」に設定されています。

※入力範囲は料金単価の設定がある場合は0～999900円(100円単位)で、料金単価の設定がない場合は0～9999m³/kWh(1m³・kWh単位)で設定できます。

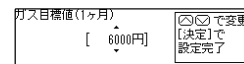

4 決定 を押す

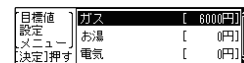

セットされました

※ [戻る] を押すと、エネルギー設定メニューに戻ります。
[戻る] を押すとトップ画面に戻ります。



●設定した内容は、次回変更するまで記憶されます。
●ガス・水道・電気料金は「使用量のお知らせ」などの明細書を参考にしてください。(各明細書について不明な場合は、各事業者にお問い合わせください)

エネルギー設定

■目標自動更新を設定する

過去の実績を自動的に目標値に設定します。

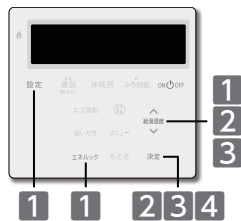

1 「設定」を押して「エネルギー」を押す

↑ ↓ で「エネルギー設定」を選択する



エネルギー情報を表示します
表示したい項目を、メニューから選んでください

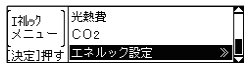

2 「決定」を押す

↑ ↓ で「目標自動更新」を選択する

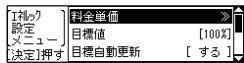

3 「決定」を押す

↑ ↓ で変更する

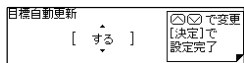

上下ボタンで選択して、決定ボタンを押してください

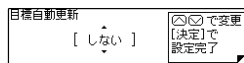

【する】
工場出荷時

○目標とするデータは前年同月のデータが適用されます。前年同月のデータがない場合は前月データが適用されます。新規使用でデータがない場合やデータの初期化が行われた場合は、8日間経過するまで目標を表示しません。目標表示後は1週間のデータを1か月に換算し、目標として設定します。
○料金単価を設定するとエネルギー使用量(→P.107)を金額と量で表示します。料金単価を0円で設定するとエネルギー使用量(→P.107)を量で表示します。

【しない】

○単価を0円で設定した場合は、目標を量で設定します。
○目標を量で設定した後で単価を設定すると、目標の量を金額に換算して表示します。
○料金単価および目標金額が設定されているときに料金単価を0円に設定すると、変更前の単価で目標金額を量に換算して表示します。

4 「決定」を押す

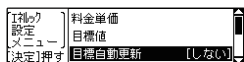

セットされました

※「戻る」を押すと、エネルギーメニューに戻ります。
「戻る」を押すとトップ画面に戻ります。



●設定した内容は、次回変更するまで記憶されます。

エネルギー設定

■光熱費の表示内容を変更する

エネルギーの使用量を確認するときの、表示項目の設定を行います。

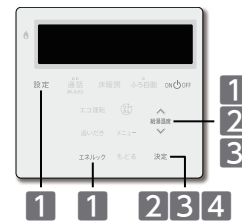

1 「設定」を押して「エネルギー」を押す

↑ ↓ で「エネルギー設定」を選択する



エネルギー情報を表示します
表示したい項目を、メニューから選んでください

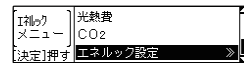

2 「決定」を押す

↑ ↓ で「光熱費表示」を選択する

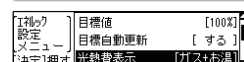

3 「決定」を押す

↑ ↓ で表示項目を選択する

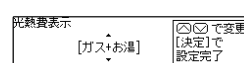

上下ボタンで選択して、決定ボタンを押してください

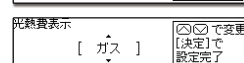

「ガス+お湯」・「ガス」から選択できます。
※工場出荷時は、「ガス+お湯」に設定されています。
※マルチ計測ユニット(別売品)がある場合は、内訳(→P.108)に電気も含まれます。

4 「決定」を押す



セットされました

※「戻る」を押すと、エネルギーメニューに戻ります。
「戻る」を押すとトップ画面に戻ります。



●設定した内容は、次回変更するまで記憶されます。
●マルチ計測ユニット(別売品)が設置されていて水道メーターにパルス通信の機能がある場合、「お湯」の表示は「水道」に変わり、家庭全体の水道使用量に設定することができます。

エネルギー設定／光熱費の表示内容を変更する

エネルギー設定

CO₂排出係数を設定する

CO₂の排出量を求めるための係数を設定します。

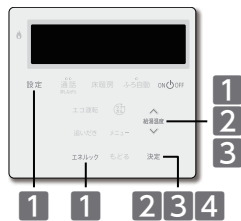

1 「設定」を押す「エネルギー」を押す

↑で「エネルギー設定」を選択する



エネルギー情報を表示します
表示したい項目を、メニューから選んでください

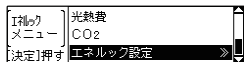

2 「決定」を押す

↑で「CO₂排出係数」を選択する

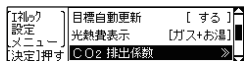
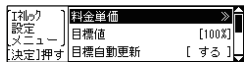

3 「決定」を押す

【ガスを選択した場合】

「決定」を押す

↑で数値を変更する

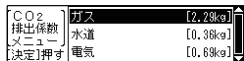

※電気を表示するには、マルチ計測ユニット(別売品)が必要です。

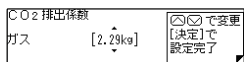

↑↓で入力して、「決定」ボタンを押してください

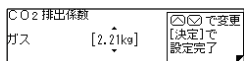

※工場出荷時のCO₂排出係数はCO₂排出係数について(→P.105)をご覧ください。
※入力単位は0.00～9.99kgの範囲で設定できます。

※給湯温度ボタンを1回押すと0.01kg単位、長押しすると0.10kg単位で増減します。

4 「決定」を押す

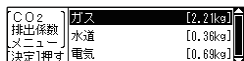

↑で「設定」を押すと「トップ画面」に戻ります。

※「設定」を押すと、「エネルギー設定メニュー」に戻ります。



- 設定した内容は、次回変更するまで記憶されます。
- マルチ計測ユニット(別売品)を設置していない場合は、電気のCO₂排出係数設定画面を表示しません。

エネルギー設定

達成度表示設定

トップ画面に表示する達成度の、項目を選択できます。不要の場合は、非表示にすることもできます。

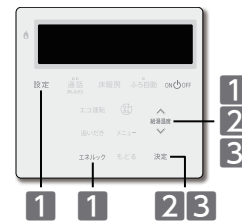

1 「設定」を押す「エネルギー」を押す

↑で「エネルギー設定」を選択する



エネルギー情報を表示します
表示したい項目を、メニューから選んでください

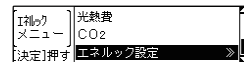

2 「決定」を押す

↑で「達成度表示」を選択する

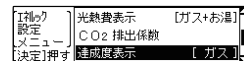
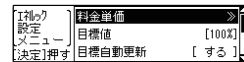

3 「決定」を押す

↑で表示項目を選択する

「決定」を押す

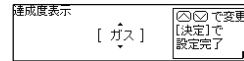

達成度を表示する項目を上下ボタンで選択して、「決定」ボタンを押してください

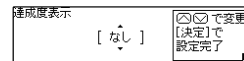

【なし】・【ガス】・【お湯】・【電気】・【CO₂】・【光熱費】から選択できます。
※工場出荷時は、「ガス」に設定されています。

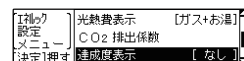

※電気を表示するには、マルチ計測ユニット(別売品)が必要です。
↑で「設定」を押すと「トップ画面」に戻ります。

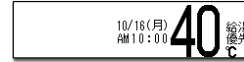

【なし】を選択すると、トップ画面から達成度表示が消えます。

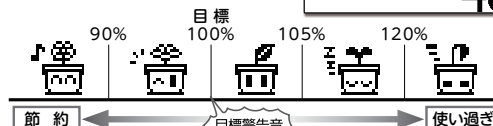

※目標値より使用実績が多か少ないかを、5種類のイラストでお知らせします。ガス・お湯・電気・CO₂・光熱費いずれかの達成状況を表示します。



- トップ画面の達成度は、1週間の目標を日割りで経過日数分に換算し、現時点での使用量と比較した割合を表示します。
- 表示するデータは、1時間ごとに更新します。更新時に達成度が目標値を超えたら音でお知らせする設定(→P.117)もできます。
- 目標値(→P.111～112)が設定されていない場合、イラストは表示されません。
- トップ画面の達成度表示は、現在時刻表示の大きさを変える(→P.92)と表示しません。

エネルギー設定

■目標警告音の設定

設定した目標値を超えてしまったときに、警告音でお知らせします。

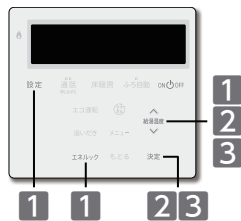

1 設定 を押し エネルギーメーター を押し

↑ ↓ でエネルギー設定を選択する

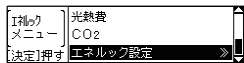

エネルギー情報を表示します
表示したい項目を、メニュー
から選んでください

2 決定 を押し

↑ ↓ で目標警告音を選択する

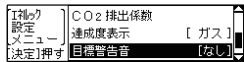
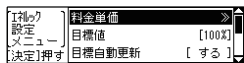

※達成度表示で「なし」を選択している
場合、目標警告音は表示されません。

3 決定 を押し

↑ ↓ で変更する

決定 を押し

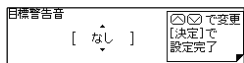

上下ボタンで選択して、決定
ボタンを押してください

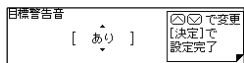

※工場出荷時は、「なし」に設定されてい
ます。

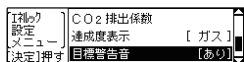

セットされました

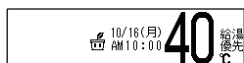

「あり」に設定した場合は、達成度が
音から音に変わるときに、音で
お知らせします。

※メモ

- 設定した内容は、次回変更するまで記憶されます。
- 「なし」は、トップ画面表示中にエネルギーボタンを5秒以上長押しすることでも設定できます。同時に、達成度表示(→P.116)も「なし」に設定されます。

エネルギー設定

■履歴初期化

過去のエネルギーデータを初期化します。

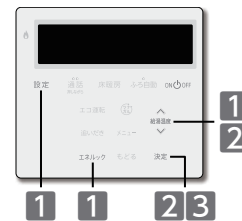

1 設定 を押し エネルギーメーター を押し

↑ ↓ でエネルギー設定を選択する

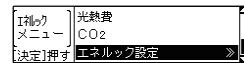

エネルギー情報を表示します
表示したい項目を、メニュー
から選んでください

2 決定 を押し

↑ ↓ で初期化を選択する

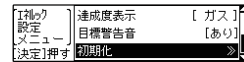

3 決定 を押し

決定 を押し

決定 を押し

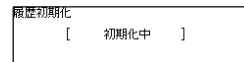
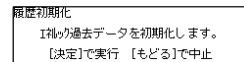
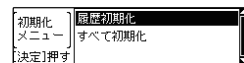

初期化されました

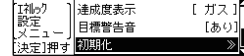

※**もどる**を押すと、エネルギーメニュー
に戻ります。
エネルギーを押すとトップ画面に戻ります。

！お知らせ

- 経過日数の初期化と過去のデータの初期化を行います。初期化したデータを、元に戻すことはできません。

エネルギー設定

■すべて初期化

今までのエネルギー使用量のデータや、エネルギーの設定データを初期化します。

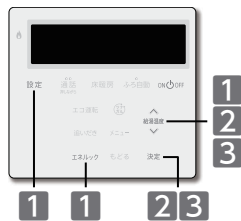

1 **設定** を押し **エネルギー** を押す



エネルギー情報を表示します
表示したい項目を、メニュー
から選んでください

給湯温度
で**エネルギー設定**
を選択する

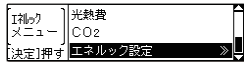

2 **決定** を押す

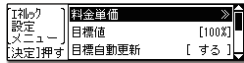

給湯温度
で**初期化**を選択する

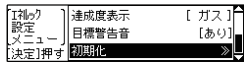

3 **決定** を押す

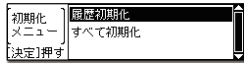

給湯温度
で**すべて初期化**を
選択する

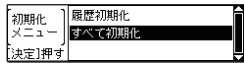

決定 を押す

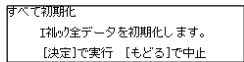

決定 を押す

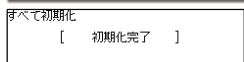

初期化されました

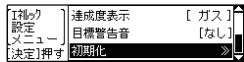

※**もどる** を押しと、エネルギーメニュー
に戻ります。
エネルギー を押しとトップ画面に戻ります。

お知らせ

- 料金設定を含むすべてのエネルギーデータを初期化します。初期化したデータを、元に戻すことはできません。

知っているると便利な機能

■手動配管クリーンをする

追いだし配管内の残り湯を、きれいなお湯で流し出します。

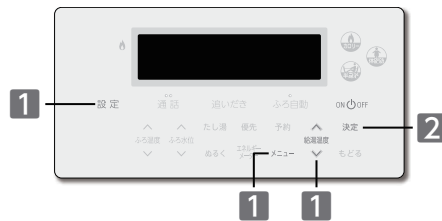

1 **設定** を押し **メニュー** を押す



上下ボタンで選択して、決定
ボタンを押してください

給湯温度
で**配管クリーン**を選択する

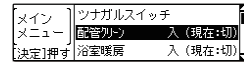

2 **決定** を押す

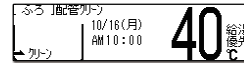

配管クリーンを始めます
ふろ温度の表示が消え、**入** が点灯し
ます。

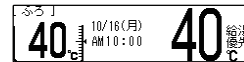

配管クリーン停止

1と同様の操作をする

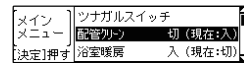

決定 を押す

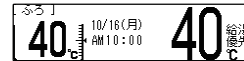

※

- ふろ待機する(→P.123)に設定の場合、手動配管クリーン動作中に給湯・シャワーを使用すると、手動配管クリーンを一時中断します。給湯・シャワーを終了すると、手動配管クリーンを再開します。

知っているると便利な機能

■自動配管クリーンをする (全自動タイプの場合)

全自動タイプの機器では、ふろ自動運転終了後の排水時に自動で配管クリーンを行います。

リモコンの操作はありません

まずは確認

- ふろ自動運転でお風呂を沸かしましたか？
- ふろ自動運転は終了していますか？
①必ずふろ自動運転が終了していることを確認してください。
 ふろ自動ボタンが[緑]または[橙]に点灯している場合は、ふろ自動ボタンを押します。
- 残り湯が循環口より上にありますか？
- 排水中に給湯などを使用していませんか？

1 お風呂の栓を抜く



残り湯の水位が循環口より低くなると、自動配管クリーンが始まります

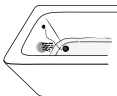

約6ℓのお湯(または水)を約1分で流し、自動停止します。
 ※[ON/OFF]が[ON]の場合、手動配管クリーン中と同じ画面を表示します。

★メモ

- 日常のお手入れとして配管クリーンを行うと、配管に湯あかがたまりにくくなりますが、配管を洗浄する機能はありません。
- 自動配管クリーンはON/OFFボタンの[ON]/[OFF]に関係なく機能します。ただし、停電や電源プラグを抜いた場合など一時的に通電が止まった場合は機能しません。
- 自動配管クリーンはON/OFFボタン[ON]のときにはお湯の温度のお湯で、[OFF]のときには水で流し出します。
- 自動配管クリーン動作中に給湯・シャワーを使用すると、自動配管クリーンを終了します。
- ふろ自動運転終了(ふろ自動ボタンの[緑]または[橙]が消えた)後、お湯のくみ出しなどで浴槽の水位が循環口より低くなってしまった場合にも、自動配管クリーンの機能がはたらきます。
- 自動配管クリーンを作動させない設定にすることもできます。(→P.122)

知っているると便利な機能

■自動配管クリーンの設定を変更する (全自動タイプの場合)

自動配管クリーン機能(→P.121)を動作しないようにします。



●設定完了時(4)の操作をした時点で、リモコンは[OFF]になります。すべての燃焼および運転が停止しますので、使用状況をご確認のうえ設定してください。

1 設定 を押し [メニュー] を押す



上下ボタンで選択して、決定ボタンを押してください

↑ ↓ で特殊設定を選択する



2 決定 を押す

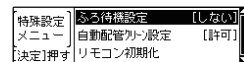

↑ ↓ で自動配管クリーン設定を選択する

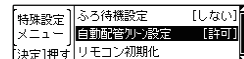

3 決定 を押す

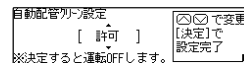

上下ボタンで選択して、決定ボタンを押してください

↑ ↓ で変更する

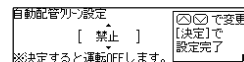

許可: 自動配管クリーンをする (工場出荷時)
 禁止: 自動配管クリーンをしない

4 決定 を押す

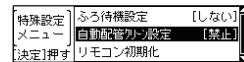

セットされました

※ [メニュー]・[戻る]・[ON/OFF] を押す、または30秒以上操作がない場合
 省電力[ON]: 画面を消灯
 省電力[OFF]: リモコン[OFF]時の
 トップ画面を表示

★メモ

●設定した内容は、次回変更するまで記憶されます。

知っているると便利な機能 / 自動配管クリーンの設定を変更する

知っているとお手入りの機能

■ふる待機設定について

お湯はりやたし湯中でも給湯・シャワーを給湯温度で使用できるようにします。



●設定完了時(4)の操作をした時点で、リモコンは「OFF」になります。すべての燃烧および運転が停止しますので、使用状況をご確認のうえ設定してください。

1 設定 を押し メニュー を押す

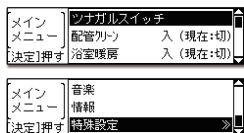

上下ボタンで選択して、決定ボタンを押してください

↑ ↓ で特殊設定を選択する

2 決定 を押す

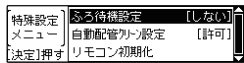

3 決定 を押す

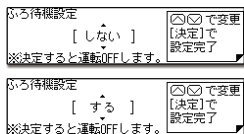

上下ボタンで選択して、決定ボタンを押してください

※工場出荷時の設定は、機器本体の取扱説明書をご覧ください。

↑ ↓ で変更する

ふる待機 しない	ふる自動運転のお湯はり中やたし湯運転中に、給湯との同時使用が可能です。同時使用中の給湯・シャワーは、ふる温度で出湯します。
ふる待機 する	ふる自動運転のお湯はり中やたし湯運転中に給湯を使用すると、ふる自動運転のお湯はりやたし湯が一時中断(待機)します。給湯・シャワーは、リモコンに表示の給湯温度で出湯します。

4 決定 を押す

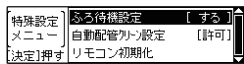

セットされました

※メニュー・戻る・ON/OFFを押す、または30秒以上操作がない場合
省電力「ON」:画面を消灯
省電力「OFF」:リモコン「OFF」時の
トップ画面を表示

リモコン

- 設定した内容は、次回変更するまで記憶されます。
- 水圧が低い場合、ふる待機しないに設定していても、ふる自動運転のお湯はりやたし湯が一時中断(待機)する場合があります。このときの給湯・シャワーは、ふる温度で出湯します。

お手入りのしかた

■リモコンのお手入れ

機器本体付属の取扱説明書「点検のポイント・お手入りのしかた」も併せてご覧ください。

<p>警告</p>	<ul style="list-style-type: none"> ●リモコンを分解しない。誤動作や故障の原因になります。 	<p>分解禁止</p>
<p>注意</p>	<ul style="list-style-type: none"> ●台所・増設リモコンは防水タイプではないので、水をかけない。リモコンの内部には電気部品が入っていますので故障の原因になります。また、浴室リモコンは防水タイプですが、故意に水をかけないでください。 ●リモコンのお手入れには、シンナー・アセトン・ベンジンなどの有機溶剤や洗剤(塩素系洗剤・酸性洗剤・アルカリ性洗剤)、みがき粉(研磨剤の入った洗剤)、メラミンスポンジやたわしなどを使用しない。リモコン本体の変色や変形・傷・割れなどの原因になります。 	<p>禁止</p>

リモコンのお手入れ

- 汚れは、湿ったやわらかい布で軽くふき取ってください。それでも落ちない汚れは、台所用中性洗剤(野菜・食器洗い用)を少量含ませて、軽くふき取ってください。
- 画面を強く押ししたりこすったりしないでください。液晶に強い圧力や静電気が生じると、画面が乱れることがあります。※この場合はON/OFFボタンで「OFF」にし、10秒以上経過後「ON」してください。

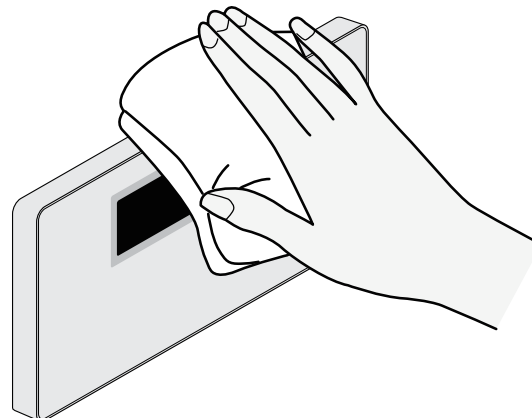

お手入りのしかた/リモコンのお手入れ

故障かな?と思ったら

■設定したふろ水位にならないときは (全自動タイプの場合)

機器本体の取扱説明書の「故障かな?と思ったら」を確認しても、設定した水位どおりにおふろが沸き上がらない場合は、ふろ水位のリセットを行ってください。



まずは準備

- ◎浴槽の排水栓を抜き、空にする
- ◎空にした後、浴槽の排水栓をする
- ◎ふろ水位表示を確認する

1 **設定** を押し、**ふろ水位** ボタンの **▲** を 5 秒以上長押しする



2 ふろ自動運転 (→ P. 19) を行い
ふろの水位を確認する

※モロ

- 2のふろ自動運転は詳細な水位データを計測するため、通常のお湯はり時間より2倍程度かかります。
- ふろ水位リセット完了後、それでも水位がおかしい場合はお買い上げの販売店または、もよりの大阪ガスにご連絡ください。

■冬期の凍結予防について

機器本体の凍結予防装置がはたらくと、リモコンに凍結予防中の表示をします。

【凍結予防装置】 浴槽の水(お湯)を循環して、ふろ配管の凍結を予防します。
自動的に暖房運転(燃焼)し、暖房回路の凍結を予防します。

※**【モロ】**の「OFF」時や、省電力待機中には表示されません。
(凍結予防時でも5分以上燃焼がない場合は、省電力待機中になります)

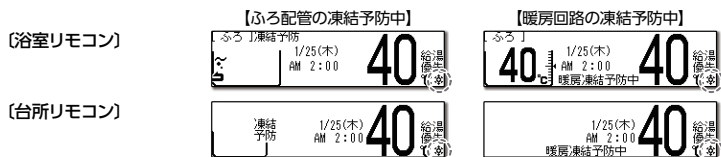

故障かな?と思ったら

こんなとき	リモコン	こんなことが考えられます/ここを調べてください
ON/OFF ボタンを押しても「ON」にならない	停電していませんか。 電源プラグがコンセントに差し込まれていますか。(→P.12)	
リモコンの画面表示がいつのまにか消えている	5分以上お湯の使用やリモコン操作がないと、節電のため画面表示が消えます。(省電力待機中) (→P.93)	
リモコンの画面表示がいつもと異なっている	10分以上お湯の使用やリモコン操作がないと、連続点灯による画面の明暗の発生を防止するため、スクリーンセーバーを起動する場合があります。(→P.94)	
リモコンの時刻表示が「--:--」になっている	停電や電源プラグを抜いた後、復電後の時刻表示は「--:--」になる場合があります。時刻合わせを行ってください。(→P.13)	
音が出ない	音量の設定が「消音」や「無音声」になっていませんか。設定を確認してください。(→P.91)	
音が小さい	音量の設定は適切ですか。(→P.91)	
音がこもる	スピーカー部分にお湯(水)がかかっていますか。	
インターホン通話中に「ブツブツ」と音がする	通話中に「ブツブツ」と音がする場合がありますが、故障ではありません。また、通話中にボタン操作を行うと、音の回数が増える場合があります。	
給湯温度が点滅している	エコお湯が機能していると、給湯温度を点滅で表示します。	
突然音が鳴る	目標警告音が「あり」に設定していると、エネルギー計測開始1週間以上経過した時点で、突然リモコンから音が出る場合があります。この音はエネルギーの目標警告音です。自動または任意で設定された目標を超えてしまうと、音でお知らせします。(→P.117)	
画面に☆を表示している	凍結予防のためにポンプが作動していると、リモコンの画面に表示します。	
X 表示している	無線LANルータとの接続不良です。ネットワーク機能の利用ができませんので、以下の方法をお試しください。 ・通信機能の設定を一度「OFF」にしてから、再度「無線」にする(→P.77) ・無線LANルータのLANケーブルを差し直す ・無線LANルータの再起動 ・ネットワークの設定の初期化(→P.86) ※消えるデータがありますのでご注意ください。 それでも表示が変わらないときは、お買い上げの販売店または、もよりの大阪ガスにご連絡ください。	
点滅している	インターネットとの接続不良です。無線LANルータとは接続できていますが、リモコンとサーバの通信に失敗しています。無線LANルータがインターネット回線に接続されているかを、確認してください。	
点滅している	ルータ接続が「未接続」になっていませんか。(→P.72) 無線LANルータとの接続をやり直してください。 通信機能が「OFF」になっていないか確認してください。(→P.77) 「無線」に設定されている場合は、ネットワーク回線との接続不良やリモコンの故障が考えられます。お買い上げの販売店または、もよりの大阪ガスにご連絡ください。	
スマートフォンからの操作を受け付けない	リモコンに点滅が表示されていますか。 宅外からの操作が「ON」になっていますか。(→P.80)	
ふろ自動運転(予約を含む)を受け付けない	リモコンのON/OFF ボタンが「OFF」になっていませんか。 ON/OFF ボタン「OFF」では、おふろ沸かしやふろ予約を行いません。	
リモコンを操作していないのに、リモコンの画面が変わったり、操作音や音声が行ったりする	スマートフォンから遠隔操作を行うと、リモコンの画面表示が変わったり、操作音や音声が行ったりして動作していることをお知らせします。故障ではありません。	
エネルギーのデータが表示されない	停電などで通電が止まると、復電前までのエネルギーデータを見られない場合があります。	
入浴お知らせ機能(→P.30)のメロディが浴室から出た後も鳴る(台所リモコンの表示が消えない)	水位を誤検知したことが考えられます。 リモコン操作以外で浴槽へお湯(水)はりをしませんでしたか。 【一時的にメロディ(台所の表示)を止める】入浴お知らせ機能を「切」にする【誤検知を正す】浴槽のお湯(水)を排出し、ふろ自動運転を行ってください。	
自動配管クリーンを使用していないのに配管クリーン表示が出る	お湯のくみ出しなど、浴槽の水位低下により機器が水位確認動作に入った際、リモコンに配管クリーン表示をする場合があります。	

故障かな?と思ったら

故障かな?と思ったら

給湯栓やシャワーから出るお湯	
こんなとき	こんなことが考えられます / ここを調べてください
給湯栓を絞らずに水になった	給湯栓から出るお湯の量をかなり少なくすると、機器が燃焼を止め水になります。給湯栓をもっと開けてください。
お湯の温度が安定しない	機器の故障が考えられます。お買い上げの販売店または、もよりの大阪ガスにご連絡ください。
給湯栓を開けてもお湯が出ない	ガス栓・給水元栓が全開になっていますか。(→P.12) 断水していませんか。断水中は機器を使用できません。 給湯栓が十分に開いていますか。少ないとお湯にならない場合があります。 給水口フィルターが詰まっていますか。給水口フィルターの掃除をしてください。 ガスメーター(マイコンメーター)がガスを遮断していませんか。 LPガスの場合、ガスがなくなっていますか。 リモコンのON/OFFボタンが「ON」になっていますか。 機器の電源プラグがコンセントに差し込まれていますか。(→P.12)
給湯栓を開けてもすぐにお湯が出てこない	機器から給湯栓まで距離がありますので、お湯が出てくるまでには少し時間がかかります。
低温のお湯が出ない	ガス栓・給水元栓が全開になっていますか。(→P.12)
高温のお湯が出ない	給湯温度の設定は適切ですか。(→P.15) エコ出湯機能がはたらくと、およそ50/分の出湯量のと、低温(32℃)のお湯になります。(→P.88) 夏場など、水温が高いときに低温のお湯を出そうとすると、お湯の温度が設定温度より高くなる場合があります。 少量のお湯を出そうとすると、お湯の温度が設定温度より高くなる場合があります。 ふる待機しない(→P.123)に設定の場合、「ふる自動」や「たし湯」中にお湯を使用すると給湯温度の表示はそのまま、ふる温度のお湯が出ます。ふる自動やたし湯が終了しても、出湯中のお湯の温度はふる温度のままに給湯温度に戻りません。一度お湯を止めてから再度給湯栓を開けてください。
給湯温度の変更ができない	操作しているリモコンの画面に「優先」が表示されていますか。(→P.17～18) エコ出湯中ではありませんか。
エコ出湯にならない	エコ出湯の設定ON・エコ運転機能「入」になっていますか。(→P.87) 台所リモコンの画面に「優先」が表示されていますか。(→P.18) 給湯温度設定が48℃以上になっていませんか。 他の給湯栓でお湯を使用していませんか。
給湯栓から出るお湯の量が少ない	機器から一度に出るお湯の量には限りがあります。同時に複数の給湯栓からお湯を出したり、「ふる自動」や「たし湯」をしたりするとお湯の量が減る場合があります。
給湯栓から出るお湯の量が変化する	湯温を安定させるために自動的に湯量を調整しています。すぐに湯量は安定します。 給湯栓の種類によっては、初め多く出その後安定するなど、出湯量に変化するものがあります。
お湯が白く濁って見える	水中に溶け込んでいた空気が熱せられ、大気圧まで急速に減圧されることで細かい泡となって出てくる現象です。汚濁とは違い無害なもので、異常ではありません。

暖房	
こんなとき	こんなことが考えられます / ここを調べてください
床暖房の温度や浴室暖房乾燥機の温風温度が低くなった	給湯・暖房・お風呂沸かしを同時に行うと一時的に能力が下がり、床暖房の温度や浴室暖房乾燥機の温風温度が、低くなる場合があります。 暖房静音が設定されていませんか。(→P.66)
床面がなかなかあたたまらない	床仕上げ材の種類・住宅構造・気温などにより床面があたたまるまでの時間は異なります。 床暖房セーブモードが「入」になっていませんか? 床暖房セーブモードの設定を確認してください。(→P.58) 従来のリモコンから暖房能力を抑えた制御となっています。買い替えられた方や、異なる暖房感を得られたい方は、制御方法の変更をお試しください。(→P.65) 床暖房の温度設定は適切ですか。(→P.63)
床暖房の予約内容が意図した動作にならない	暖房・給湯・お風呂沸かしを同時に行くと能力が下がり、床面がなかなかあたたまらない場合があります。 台所リモコンとスマートフォンアプリからの予約は、台所リモコンで確認できます。(→P.84) 床暖房リモコンの床暖房予約は連動していません。それぞれの床暖房予約の内容を確認してください。
床暖房を使用していないのに床面があたたまる	暖房回路内にたまった空気を抜くためと暖房ポンプの困着を防止するために、約1か月ごとポンプが作動します。このときに他の暖房端末機器(浴室暖房など)を使用していると、床面の温度が一時的に若干上昇する可能性があります。
温度レベルの設定が「4」までしか上がらない	床暖房セーブモードが「入」になっていませんか? 床暖房セーブモードの設定を確認してください。(→P.58)

故障かな?と思ったら

お風呂	
こんなとき	こんなことが考えられます / ここを調べてください
お風呂の温度が熱い	ふる温度の設定は適切ですか。(→P.23)
お風呂の温度がぬるい	循環口フィルターが詰まっていますか。循環口フィルターの掃除をしてください。
お風呂のお湯が少ない(多い)	ふる水位の設定は適切ですか。(→P.23) 循環口フィルターが詰まっていますか。循環口フィルターの掃除をしてください。 残り湯がある状態で「ふる自動」を行うと、水位が高くなる場合があります。 【全自動タイプの場合】 設定した水位にならない場合は、ふる水位のリセットを行ってください。(→P.125)
「ふる自動」開始時にお湯はりがとどき止まる	正確にお湯はりを行うため、浴槽の残り湯を確認するための動作です。異常ではありません。
お風呂を使用していないのに循環口からお湯(水)が出る	【全自動タイプの場合】 浴槽のお湯を排出した後、ふる配管内の残り湯を流し出す機能がはたらくと、循環口からお湯(水)が出ます。異常ではありません。(→P.121) お湯を使用すると機器内が温まり、ふる配管に残っている水が循環口から出る場合があります。 凍結予防のためにポンプが回ったとき、ふる配管に残っている水が循環口から出る場合があります。
循環口からポコポコと泡(気泡)が出る	お風呂の沸き上げ(ふる自動や追いだき)時に、配管内に残っていた空気がポコポコと出る場合があります。異常ではありません。
自動配管クリーニングが途中で止まる	自動配管クリーニング動作中に給湯・シャワーを使用したり、凍結予防装置がはたらいたりすると、自動配管クリーニングは終了します。異常ではありません。
追いだきができない	循環口フィルターが詰まっていますか。循環口フィルターの掃除をしてください。
追いだきが停止する	循環口上部より5cm以上お湯(水)が入っていますか。足りない場合はお湯(水)を足してください。
お風呂の沸き上がりがいっつもより時間がかかる	ふる待機する(→P.123)に設定の場合、「ふる自動」と給湯を同時に行うと、給湯使用中の間はお風呂はりが一時中断します。給湯を止めるとお風呂を再開します。そのため、お風呂の沸き上がりにかかる時間がいつもより長くなります。 給湯・暖房・お風呂沸かしを同時に行うと一時的に能力が下がり、沸き上がりまでに時間がかかる場合があります。

機器	
こんなとき	こんなことが考えられます / ここを調べてください
排気口から白い湯気が出る	特に、潜熱回収型(高効率)の機器では、二次熱交換器で回収された排気ガスは熱を奪われ、温度が低く水分を多く含んでいます。この排気ガスが外気に触れると結露し、白い湯気に見えます。異常ではありません。 機器を使用していない場合でも、暖房回路の凍結予防時には白い湯気が出ます。
給湯使用中や給湯終了後しばらくの間コトコトと音がする	お湯の温度を安定させるためにモーターを動かしているときに発生している音で、故障ではありません。
出湯停止後しばらくファンの回転音がする	再使用時の点火をより早くするため、しばらくの間は回転しています。
「ふる自動」保温中にとどきポンプが回る	浴槽のお湯の温度を検知するため、およそ15～30分間隔で回ります。 エコ保温(→P.87～88)を設定している場合は、およそ30～60分間隔で回ります。
運転終了後もしばらく音がする	「ふる自動」・「追いだき」・「ぬるく」・「たし湯」・「暖房」運転終了後は、ポンプがしばらく回ります。(機器によっては、すべての運転終了後にポンプが回ります)
冬場など気温が低いとき追いだきと暖房のポンプが自動的に動くとどき水抜き栓から水が出る	凍結予防のため、ポンプが自動運転を行っています。 水抜き栓がしっかり閉まっていないと水漏れします。 給湯側の水抜き栓は、過圧防止安全装置をかかえています。圧力を逃すためにお湯(水)が出る場合があります。
雷が鳴ったあと機器が作動しない	落雷の際に、機器内の漏電安全装置が作動したことが考えられます。この場合は電源プラグを一度コンセントから抜き、再度差し込んでください。それでも使用できないときはお買い上げの販売店または、もよりの大阪ガスにご連絡ください。

その他	
こんなとき	こんなことが考えられます / ここを調べてください
浴槽・洗面台が青く見える	湯あかが残っていると、水中の微量の銅イオンと化合して青く変色することがありますが、健康上問題はありません。浴室や洗面台の掃除をこまめに行うことで着色しにくくなります。

故障かな?と思ったら



□アラーム表示について

機器に不具合が生じると、その原因をリモコンにアラーム番号で表示または点滅してお知らせします。

〔浴室リモコン〕

アラーム番号を画面に囲み線で表示します。

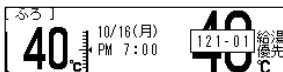

〔台所リモコン〕

アラーム番号を画面に囲み線で表示します。

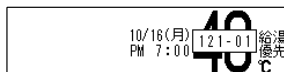

お客さまで対処が可能なもの

アラーム番号	原因	処置
011	給湯を60分以上連続で使用した	給湯栓を閉める。 ON/OFF ボタンを [OFF] にし、5秒以上経過後 [ON] にする。
032	浴槽の排水栓閉め忘れ (全自動タイプ)	浴槽の排水栓を閉める。 ON/OFF ボタンを [OFF] にし、5秒以上経過後 [ON] にする。
	水抜き操作時の浴槽排水忘れ	浴槽のお湯(水)を排出する。 ON/OFF ボタンを [OFF] にし、5秒以上経過後 [ON] にする。
111 ^{*1}	給湯側の点火不良	ON/OFF ボタンを [OFF] にし、ガス栓が全開になっていることを確認する。 ON/OFF ボタンを [ON] にする。 *1 アラーム番号111・121が表示されたときは、給湯栓を閉めることによりアラームが解除される場合があります。 *2 アラーム番号113・123が表示されたときは、すべての暖房端末機器の運転スイッチの [入] / [切] も行ってください。
112	追いだき側の点火不良	
113 ^{*2}	暖房・追いだき側の点火不良	
121 ^{*1}	給湯側失火	
122	ふろ側失火	
123 ^{*2}	暖房・追いだき側失火	
252	浴槽の排水栓閉め忘れ	浴槽の排水栓を閉める。 ON/OFF ボタンを [OFF] にし、5秒以上経過後 [ON] にする。
	ふろ自動(保温中)・追いだき時に浴槽のお湯(水)が足りない	循環口の上部より5cm以上お湯(水)を入れてから追いだきボタンを押す。 ふろ自動の保温を継続したい場合は、ふろ自動ボタンを押す。 ※湯量が多くなる可能性がありますので、あふれにご注意ください。
	循環口フィルター詰まり	循環口フィルターを掃除し、正しく取り付ける。 ON/OFF ボタンを [OFF] にし、5秒以上経過後 [ON] にする。
	ふろ自動ボタンと追いだきボタンを押し間違えた	ON/OFF ボタンを [OFF] にし、5秒以上経過後 [ON] にする。 ふろ自動ボタンを [ON] にする。
290	中和器の詰まり	ドレン排水配管が凍結したままになっている可能性があります。
291		ドレン排水配管が凍結していない場合は、修理を依頼してください。
562	注湯・注水ができない	断水でないこと、または給水元栓が全開になっていることを確認する。 ON/OFF ボタンを [OFF] にし、5秒以上経過後 [ON] にする。
900	給気口または排気口がふさがれている	シートなどで給気口または排気口が覆われていないか確認する。 ON/OFF ボタンを [OFF] にし、5秒以上経過後 [ON] にする。

◇処置をしてもなおアラームが表示されるとき、上記以外のアラームが表示されたとき、その他わからないときは、お買い上げの販売店または、もよりの大阪ガスまでお問い合わせください。

以下の場合には、お買い上げの販売店または、もよりの大阪ガスまでご連絡ください

アラーム番号	原因	状態
100	燃焼に異常が生じた	良好な燃焼を維持できず能力を低下しました。
101		機器は使用できますが、安全のため修理を依頼してください。
102		そのまま使用すると“990”・“991”・“992”・“993”になり、機器の使用ができなくなります。
103		
380	機器の燃焼累計時間が一定時間を超えた	しばらくは使用できます(アラームは消えませんが)、COセンサーが寿命のため、修理を依頼してください。
381		
920	中和器異常	機器はしばらく使用できます(アラームは消えませんが)、中和器の交換が必要のため、早めに修理を依頼してください。
930	中和器寿命	機器の使用はできません。 中和器の交換が必要のため、修理を依頼してください。
990	燃焼に異常が生じた	機器の使用はできません。
991		修理を依頼してください。
992		
993		

◇アラーム表示については機器本体付属の取扱説明書も併せてご覧ください。

故障かな?と思ったら

★ 停電時にお湯を使う

■ 停電時にお湯を使うには

停電時に非常用電源を利用して、給湯機能を使用できます。

ご利用の前にご確認ください

機器に電源プラグが付いていますか？

機器に電源プラグが付いていない場合は、非常用電源で使用できません。

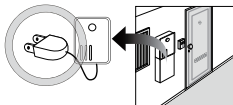

断水していませんか？（ご利用時に毎回確認）

断水している場合は使用できません。
マンションなどでは停電時水が使用できなくなる可能性があります。



凍結のおそれはありませんか？（ご利用時に毎回確認）

① 停電時モード中は凍結予防装置がはたらきません
気温が0℃以下になるような凍結のおそれがある場合は、機器の取扱説明書の【機器の水を抜く方法】をご覧になり、水抜き栓(1)(3)以外の水抜きを行ってください。

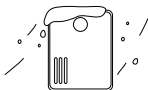

非常用電源を用意する

動作確認済み電源および、DC-ACインバータ

種類	ポータブル電源			発電機*1	DC-ACインバータ*2
メーカー	ソニー	三菱重工 エンジンシステム	JVCケンウッド	本田技研工業	大自工業
型式	CP-S300E	ML500i	BN-RB10-C BN-RB62-C	EU9iGB	SXCD-300

*1 発電機をご利用の場合は、停電時モードを使用しなくても機器をご利用いただけます。
*2 DC-ACインバータには別途バッテリーなどの電源が必要です。接続は、インバータに付属の取扱説明書をご覧ください。
非常用電源をご使用の際は、必ず非常用電源付属の取扱説明書をご確認ください。

非常用電源でご使用される場合は、停電時モードでご使用ください。

停電時モードは、機能を給湯のみにすることで、消費電力を低減し、非常用電源の使用時間を少しでも長くすることを目的としたモードです。

お知らせ

- 停電時モード中は凍結予防装置がはたらきません。気温が0℃以下になるような凍結のおそれがある場合で、機器をご使用にならない場合は機器の取扱説明書の【機器の水を抜く方法】に従って、水抜きを行ってください。
- 非常用電源の種類によっては、容量不足により機器が停止する場合があります。機器が止まると使用中のお湯は水に変わります。お湯から水への急激な温度差にご注意ください。

お願い

- 非常用電源をお使いになる前に、必ず非常用電源に付属の取扱説明書をご確認のうえ、お使いください。
- 停電時モードでお使いになる場合には、1か所の給湯栓でお使いください。

★モロ

- 停電時モードでは、運転の[ON]/[OFF]、優先の切り替えおよび給湯温度の変更のみリモコンで操作できます。
- 間違えて停電時モードで起動してしまった場合は、もどるボタンを5秒長押ししてください。“解除されました”と音声流れ、停電時モードを解除します。

★ 停電時にお湯を使う

■ 非常用電源を利用する

停電時モードは、給湯機能のみ使用可能にします。

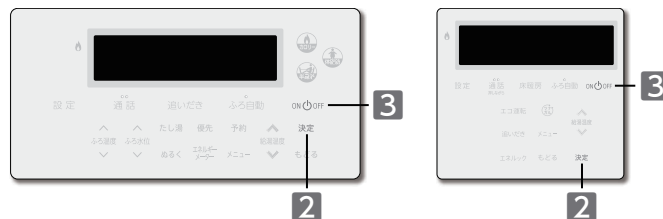

□ 停電時モードにする

1 機器の電源プラグを非常用電源に接続する

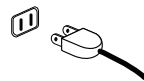

※アースが接続されている場合は、アースはそのまま外さず、プラグのみを非常用電源に接続します。

起動中・・・（40%終了）
■■■■□□□□□□
しばらくお待ちください。

停電時モードで起動しますか？
はい：[決定]ボタンを5秒長押し。
いいえ：[もどる]ボタンを押す。

リモコンの画面上に起動中・・・を表示し、約2秒後に停電時モード選択画面を表示します。

2 5分以内に [決定] を5秒長押しする

【停電時モード】
停電から復帰したら、電源を元に戻してください。

非常用電源に接続してから5分以内に押しします。

▶ セットされました

3 ON/OFF を [ON] にする

【停電時モード】
停電から復帰したら、電源を元に戻してください。

40 給湯優先

※台所リモコンの場合は、下の画面を表示しますので[決定]を押します。
※入居される前からリモコンが設置してある場合は、ご使用前に「リモコンの初期化」を実行してください。
【決定】で実行。【もどる】で何もしない
画面に給湯温度を表示します。
また、ON/OFFボタンが2秒おきに点滅します。
給湯のみが使用できます。

停電から復旧したら

① 復電後は速やかに、停電時モードを解除してください。

電源プラグを非常用電源から抜きます

■ 機器の準備(→P.12)の5以降と同様の操作をします

停電時にお湯を使う／非常用電源を利用する

① アフターサービスについて

■リモコンのアップデートをする

インターネットに接続していると、セキュリティ向上のためにプログラムのアップデートが行われる場合があります。操作は、台所リモコンで説明します。

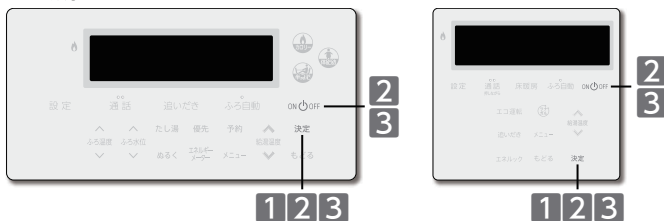

まずは確認

◎ トップ画面に【(重)お知らせ】が表示されていませんか？

プログラムのアップデートなどの重要なお知らせが確認された場合、トップ画面には【(重)お知らせ】を表示します。

◎ 燃焼ランプは消灯していますか？

2の操作でON/OFFボタンを「OFF」にするため、操作途中で燃焼および運転が停止します。アップデート中はON/OFFボタンを「ON」にできませんので、使用状況をご確認のうえ行ってください。

◎ 時刻は5分～50分の間ですか？

1時間に1回、エネルギーデータの更新をします。更新中はアップデートができません。



□すぐにアップデートを開始する

1 決定 を押す

【(重)お知らせ】
新しいプログラムがあります。(台所内)
【決定】→【運転OFF】アップデート開始
【もどる】3時間後に再通知

※アップデートは、お知らせが表示されたリモコンで行います。

2 決定 を押す
ON/OFF を押し、「OFF」にする

アップデート開始
アップデートを開始すると、
床暖房運転、床暖房予約はOFFになります。
【決定】で次へ 【もどる】で中止

※ON/OFFボタンが「OFF」の場合は、そのまま【決定】を押します。

3 決定 を押す



※エネルギーデータの更新中は、以下の画面を表示します。更新時刻が過ぎてからメニューからアップデートを開始する(→P.134)を行ってください。

エネルギーデータ更新中
時刻が1分を過ぎるまで、アップデートを開始できません。数分待ってから再度数分待ってから再度操作してください。

【アップデート成功】

起動中・・・(40%終了)
■■■■□□□□□□
しばらくお待ちください。

アップデートが正常に終了しました。
【ON/OFF】を押してください。

メロディが鳴った後
ON/OFF を押す

アップデート終了画面を表示します。
※5分以上操作がない場合、トップ画面を表示します。

【アップデート失敗】



ON/OFFボタンが「OFF」のままになり、ON/OFFが点滅します。

お知らせ

●アップデートに失敗した場合は、お買い上げの販売店、またはもよりの大阪ガスにご連絡ください。

① アフターサービスについて



□あとで確認する

1 もどる を押す



【もどる】を押してから3時間後に、再度【(重)お知らせ】を表示します。

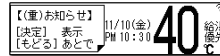

□メニューからアップデートを開始する

1 □未読のお知らせを確認する(→P.82)の1～3と同様の操作をする

【(重)お知らせ】
新しいプログラムがあります。(台所内)
【決定】→【運転OFF】アップデート開始
【もどる】3時間後に再通知

アップデートのお知らせは、必ずお知らせメニューの「3」に表示します。

2 □すぐにアップデートを開始する(→P.133)の1～3と同様の操作をする

お知らせ

●台所リモコンのアップデートを行うと、スマートフォンから予約した床暖房予約が初期化されます。アップデート完了後に、再度設定を行ってください。

メモ

- 音量を「無音声」以下に設定していると、起動時のメロディが鳴りません。アップデート開始前に、音量の設定を「1」以上に設定することをおすすめします。(→P.91)
- アップデートは、通常1分程度で完了します。
- エネルギーデータ更新中はアップデートができないようになっていますが、万が一エネルギーデータ更新中に開始してしまうと、直近のエネルギーデータが1時間分消えてしまう可能性があります。

① アフターサービスについて

■機器情報を確認する

機器本体やネットワークの情報を確認することができます。アフターサービスなど必要なときにご覧ください。操作は、台所リモコンで説明します。

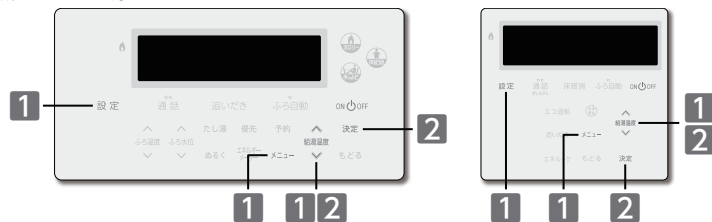

1 **設定** を押し **メニュー** を押し

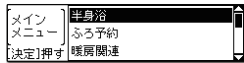

上下ボタンで選択して、決定ボタンを押してください

↑
情報画面
↓
で情報をを選択する

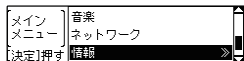

2 **決定** を押し

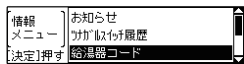

↑
情報画面
↓
で確認項目を選択し、

決定 を押し

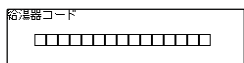

※**メニュー** を押し、または30秒以上操作がないとトップ画面に戻ります。

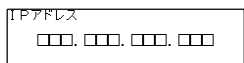
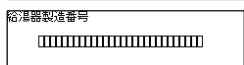

※ネットワークに接続されていない場合、IPアドレスは表示されません。

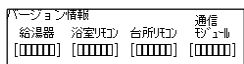
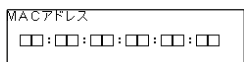

① アフターサービスについて

■リモコンを初期化(出荷時の状態)にする

リモコンを初期化します。お引越しのときなど、リモコンのデータを消去したいときに行ってください。操作は、浴室リモコンで説明します。

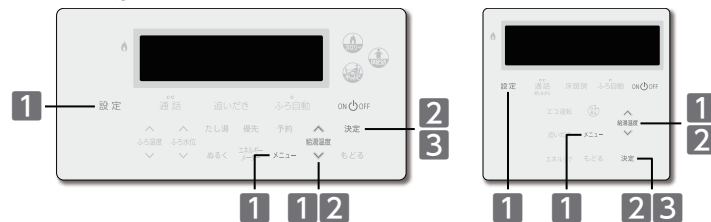

1 **設定** を押し **メニュー** を押し



上下ボタンで選択して、決定ボタンを押してください

↑
情報画面
↓
で特殊設定を選択する



2 **決定** を押し

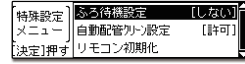

↑
情報画面
↓
でリモコン初期化を選択する

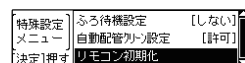

3 **決定** を押し

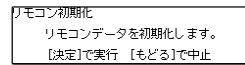

決定 を押し

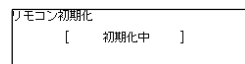

初期化されました

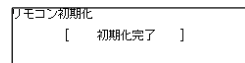

※**メニュー** を押し、または30秒以上操作がないとトップ画面に戻ります。

！お知らせ

- リモコン初期化を行うと、現在時刻と特殊設定メニューで設定した項目以外は、工場出荷時の設定に戻ります。初期化したデータを、元に戻すことはできません。

✖️メモ

- 初期化は、浴室・台所それぞれのリモコンで行ってください。
- 台所リモコンの初期化には、5分程度時間がかかる場合があります。

✖️メモ

- IPアドレス・MACアドレス・バージョン情報は、台所リモコンのみ表示します。

① アフターサービスについて

サービスを依頼されるときは

- 「故障かな?と思ったら」(→P.125～129)をご確認ください。それでも直らない場合、あるいはご不明の場合は、お買い上げの販売店または、もよりの大阪ガスにご連絡ください。

その他わからないとき

- 機器本体付属の取扱説明書の「アフターサービスについて」も併せてお読みください。それでもなおご不明な場合は、お買い上げの販売店または、もよりの大阪ガスにお問い合わせください。

保証について

- リモコンの保証は機器本体付属の保証書が適用されます。

転居または機器を移設される場合

- 転居などで機器を移設される場合は、お買い上げの販売店または、転居先のガス会社にご相談ください。
- 必要に応じてリモコンを初期化してください。(→P.136)

メモ

① 冬期の入浴について

- 冬期など浴室・脱衣室と居室の温度差が大きいときは、急激な温度変化による身体への悪影響(ヒートショック)によって、特に高齢者は入浴時の事故につながるおそれがあります。入浴時に暖房機器で浴室と脱衣室を暖めるなどしてください。

※浴室を暖めるには、シャワーでお湯を流す方法や、浴槽にふたをしなないでお湯はりをする方法もあります。

- 消費者庁公表の入浴に関する周知事項も併せてご確認ください。
『冬季に多発する高齢者の入浴中の事故に御注意ください!』
(消費者庁ホームページ：2016年1月20日公表)

無線LANかんたん接続ガイド



SWT033

リモコンを無線LANルータに接続いただくと、以下の機能がご利用いただけます。

- ・スマートフォンアプリからの床暖房やお湯はりの遠隔操作
- ・使用エネルギーの確認(エネルギー)
- ・給湯器で異常が発生した場合のスマートフォンへのお知らせ機能

スマートフォンアプリについての詳細は、以下のホームページをご覧ください。



<https://og-manual.jp/hotwaterapp20/top/>

左のQRコードを読み込むと上記ホームページに移動します。

※「QRコード」は株式会社デンソーウェーブの登録商標です。

リモコンを無線LANルータに接続する際の同意事項

この製品をインターネットに接続すると、機器の稼働状況や機器が計測したエネルギーデータなどをサーバへ自動的に送信します。これらの情報は給湯器の運転状況の見守りや、商品、サービスの開発、改良などの目的で使用されます。これに同意していただいたうえで、リモコンと無線LANルータへの接続設定を行ってください。

事前確認事項

1 インターネット環境の確認

- 常時接続のインターネット環境があること。
- 無線LANルータを経由してインターネットに接続できる環境があること。

2 無線LANルータの無線機能確認

- 【必須】IEEE802.11bまたはg,n(nは2.4GHz帯のみ)に対応していること。
(g/nなどと表記されている場合もあります。)
- 無線LANルータの本体(前面や底面)に貼り付けられているシールや、パッケージの表示で確認できます。詳細は無線LANルータの説明書をご確認ください。
- 【必須】WPA2もしくはWPAの暗号化方式に対応していること。
- 【推奨】自動接続設定用のプッシュボタンがあること。
(設定が簡単になります。)

●自動接続設定用のプッシュボタンには次のような名称があります。

- WPS/AOSSまたはAOSSまたはらく無線スタート
- 自動接続設定用のプッシュボタンがない場合の接続方法については、取扱説明書をご覧ください。

リモコンと無線LANルータの接続

1 ON/OFF ボタンを押して「ON」にしてください。



設定 ボタンを押して、

メニュー ボタンを押してください。



設定 ボタンで「ネットワーク」を選択して



決定 ボタンを押してください。

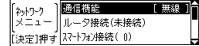

2 設定 ボタンで「ルータ接続」を選択して

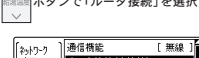

決定 ボタンを押してください。

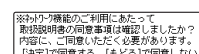

同意書の内容を確認して

決定 ボタンを押してください。



決定 ボタンを押してください。

3 2分以内に無線LANルータの自動接続設定用のプッシュボタンを押してください。

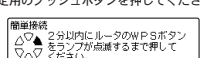

自動接続設定用のプッシュボタン

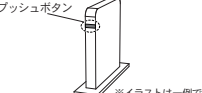

※イラストは一例です

接続成功 無線LANルータが見つかったと接続完了音が鳴り、以下の画面を表示します。

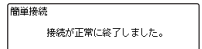

トップ画面に📶を表示します。

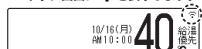

接続失敗 接続に失敗すると「ビビビ」と受け付け禁止音が鳴り、以下の画面を表示します。

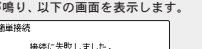

もう一度やり直す場合は、事前確認事項を再度確認し2の操作からやり直してください。

自動接続設定用のプッシュボタンがない場合や、かんたん接続がうまくいかない場合は、取扱説明書の□手動接続をすをお試しください。

1 スマートフォンとリモコンの接続… ●スマートフォンアプリ側の準備を先に行ってください。 ●スマートフォンアプリについての詳細は表面を参照してください。

1 ON/OFF ボタンを押して「ON」にしてください。



設定 ボタンを押して、

メニュー ボタンを押してください。

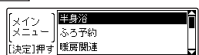

設定 ボタンで「ネットワーク」を選択して

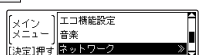

決定 ボタンを押してください。

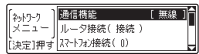

2 設定 ボタンで「スマートフォン接続」を選択して

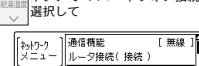

決定 ボタンを押してください。

決定 ボタンを押してください。

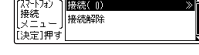

3 決定 ボタンを押して、スマートフォンの接続操作を実行してください。

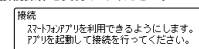

接続 接続設定中です。

接続 しばらくお待ちください。

接続 接続を完了する場合は[決定]、中止する場合は[もどる]を押してください。

接続 接続を完了する場合は[決定]、中止する場合は[もどる]を押してください。

接続成功 接続に成功すると接続完了音が鳴り、以下の画面を表示します。

接続 接続が正常に終了しました。

接続失敗 接続に失敗すると「ビビビ」と受け付け禁止音が鳴り、以下の画面を表示します。

接続 接続に失敗しました。

もう一度やり直す場合は、2の操作からやり直してください。それでも接続できない場合は、しばらく時間をおいてからお試しください。

1 宅外からの操作… ●アプリで宅外から操作を行う場合、事前に宅外操作の設定を「ON」にしておく必要があります。

1 ON/OFF ボタンを押して「ON」にしてください。

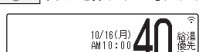

設定 ボタンを押して、

メニュー ボタンを押してください。

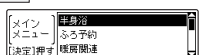

設定 ボタンで「ネットワーク」を選択して



決定 ボタンを押してください。

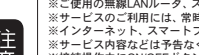

2 設定 ボタンで「宅外操作」を選択して

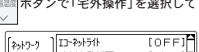

決定 ボタンを押してください。

決定 ボタンを押してください。



設定 ボタンで「ON」を選択して

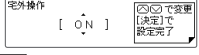

決定 ボタンを押してください。

注意事項

- 台所リモコンに内蔵された通信モジュールのソフトをサーバから自動的にダウンロードし、更新する場合があります。
- スマートフォンと無線LANルータはお客さまにてご準備ください。
- 使用する無線LANルータ、スマートフォン、通信環境によってはご利用できない場合があります。
- サービスのご利用には、常時接続のインターネット環境と通信環境が必要です。(モバイルルータやテザリングなどでもご利用いただけません)
- インターネット、スマートフォンのご利用に関する料金はお客さまご自身でお支払いください。
- サービス内容などは予告なく変更することがあります。
- 接続操作中にON/OFFボタンを「OFF」にする、接続動作を中止すると、接続動作を行う場合は、しばらく時間を置いてからお試しください。
- 宅外操作 ※スマートフォンアプリがしばらく使用されなかった場合、「宅外からの操作」が自動で「OFF」になる場合があります。
- 遠隔操作 ※リモコンのON/OFFボタンが「OFF」になっている場合は、スマートフォンなどからふる自動の「ON」ができません。
- ※スマートフォンなどから床暖房専用リモコンを操作するためには、2021年9月以降発売のインテリジェント通信対応の床暖房リモコンが設置されている必要があります。
- ※スマートフォンなどから浴室暖房乾燥機を操作するためには、2021年10月以降発売のインテリジェント通信対応の浴室暖房乾燥機が設置されている必要があります。

お気軽にお電話ください
大阪ガスグッドライフコール フリーダイヤル 0120-000-555

【受付時間】 全日 9:00~19:00

- このチラシの情報は2023年10月現在のものです。変更することがありますのでご注意ください。
- イラストについては実物と異なる場合があります。
- このチラシの内容を許可なく転載することを禁じます。

.....
大阪ガス株式会社

お問い合わせ先
給湯暖房機別添の大阪ガスのお問い合わせ先をご参照
願います。

浴室リモコン取扱説明書



型番	セット内容
138-T365型	浴室単体設置用リモコン

ご使用になる前に必ずこの取扱説明書をよくお読みいただき、十分に理解したうえで正しくご使用ください。この取扱説明書は、いつでもご覧になれる身近なところへ大切に保管してください。

取扱説明書を紛失された場合は、お買い上げの販売店、またはもよりの大阪ガスへご連絡ください。その際、リモコンの型式名をご覧のうえ、お知らせください。

機器本体の取扱説明書も併せてお読みください。

安全に正しくお使いいただくために

安全に正しくお使いいただくために、この内容は必ずお読みください。

■この取扱説明書の表示について

この取扱説明書では、機器を正しくお使いいただき万一の事故を未然に防ぐため、以下のような表示で注意を呼びかけています。

警告 この表示を無視して誤った取扱いをすると、人が死亡または重傷を負う可能性、または火災の可能性が想定される内容を示しています。

注意 この表示を無視して誤った取扱いをすると、人が傷害を負う可能性および物的損害のみの発生が想定される内容を示しています。

お願い ご使用になるときに、よく理解していただきたい内容を示しています。

(→P. XX) 参照ページを示しています。

▶“XXXX” リモコンから流れる音声(例)を示しています。

必ずお守りください(安全上の注意)

警告

リモコンの取付け工事

- リモコンの取付け工事は、お買い上げの販売店、またはもよりの大阪ガスへ依頼し、正しく設置する。ご自分で取付けや分解・修理をされ不備があると、故障・感電・火災の原因になります。

お願い

ガス事故防止のために

- 使用時の点火、使用後の消火のほか、使用中も正常に燃焼していることをリモコンの燃焼表示で確認してください。

もくじ

ページ

安全に正しくお使いいただくために………	1
必ずお守りください………	1
各部の名称とはたらき………	2
ご利用前の準備………	3
機器の準備………	3
現在時刻を合わせる………	4
音量を変更するには………	5
音量を変更する………	5

お湯を使うには………	6
お湯を使用する………	6
自動でお風呂を沸かすには………	8
ふろ自動運転をする………	8
沸かし直しをするには………	9
ふろ温度・ふろ水位・保温時間を変更するには………	10
ふろ温度の設定………	10
ふろ水位の設定………	10
保温時間の設定………	11
お風呂が沸く時刻を予約するには………	12
予約運転をする………	12
お風呂のお湯を熱くするには………	14
追いだき運転をする………	14
お風呂のお湯をぬるくするには………	15
ぬるく運転をする………	15
お風呂のお湯を増やしたいときには………	16
たし湯運転をする………	16

省電力機能について………	17
省電力の解除………	17
省電力の設定………	17
知っているとお利便な機能………	18
手動配管クリーンをする………	18
自動配管クリーンをする………	19
機能の設定を変更する………	20
自動配管クリーンをしない………	20
給湯優先に変更する………	21
エネルギー………	22
エネルギーメーターを表示する………	22
点検のポイント・お手入れのしかた………	23
故障かな?と思ったら………	23
アフターサービスについて………	24

ご利用の前

お湯

基本の使い方

ふろ

便利な使い方

お願い

リモコンの扱いについて

- 浴室リモコンは防水タイプですが故意に水をかけないでください。スピーカー部に水がかかると音声小さくなる場合があります。
- リモコンはお子さまがいたずらしないよう注意してください。
- リモコンは分解しないでください。誤動作や故障の原因となります。



禁止

分解禁止

ご利用前の準備

リモコンのイラストはふたを開けた状態です。

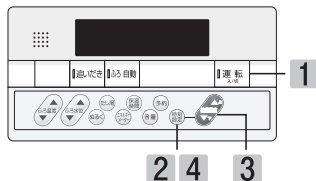

■現在時刻を合わせる

操作	操作後の画面	説明
1 「運転」を「入」にする		「現在時刻をセットしてください」
2 ふたを開け「特別設定」を押す		「現在時刻です 上下ボタンで入力してください」
3 「時刻合わせ」で時刻を合わせる		
4 「特別設定」を押す		「セットされました」 ※「特別設定」を押さなくても、しばらく押し操作がないと設定を完了します。



- 電源投入直後や停電からの再通電時は、リモコンの画面上に「X」が表示されます。表示が消えるまで、約40秒程度かかります。その間はリモコンの操作はできません。消えるまで待ってから「運転」ボタンを「入」にしてください。
- 出荷時の時刻表示は「--:--」になっています。停電などで通電が止まった場合も出荷時の表示に戻りますので、通電後時刻の再設定をしてください。
- 時刻の設定がされていない場合には、「運転」ボタンを「入」にするたびに「現在時刻をセットしてください」と音声ガイドが流れます。また、給湯温度を50℃以上に設定している場合には「給湯温度〇℃です 熱い温度にセットされました 注意してください」の音声ガイドが流れます。
- 設定時にはAM(午前)・PM(午後)に注意してください。
- 設定時に上下ボタンを押さないまましばらくたつと完了となりますが音声ガイドは流れません。
- 時刻の設定終了後は、「運転」ボタンを「入」にするたび、給湯温度を音声ガイドでお知らせします。

音量を変更するには

リモコンのイラストはふたを開けた状態です。

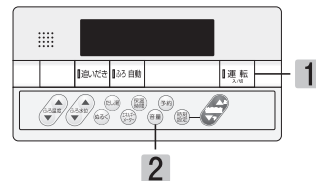

■音量を変更する

リモコン別に音量を変更します。

操作	操作後の画面	説明
1 「運転」を「入」にする		
2 ふたを開け「音量」を押す		「音量2です 変更する場合はもう一度ボタンを押してください」 音量が点滅します。
2 「音量」を押して音量を調節する		「音量1です」 「音量」を押す度に以下のように音量が変わります。 [2] → [1] → [0] → [-] → [3]
		しばらく「特別設定」の押し操作がないと設定を完了します。 「音量1にセットされました」

音量の目安

2：工場出荷時

音量	音声の大きさ	ボタンの音	警告音声	音声ガイド	上段：特別設定を押した時 下段：設定完了時
3	大	大	大	音量3です 音量3にセットされました	
2	中	中	中	音量2です 音量2にセットされました	
1	小	小	中	音量1です 音量1にセットされました	
0	無音声	小	中	音を消します (音声ガイドはありません)	
-	無音声	無音	中	音を消します (音声ガイドはありません)	



- 変更した内容は、次回変更するまで記憶されます。
- 音量を「0」・「-」に設定すると音声ガイドは流れません。ただし、警告音声は音量「中」で流れます。

ご利用の前に

お湯を使うには

リモコンのイラストはふたを開けた状態です。

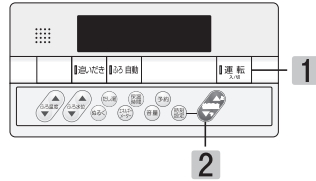

■お湯を使用する

操作	操作後の画面	説明
1 「運転」 を「入」にする		給湯温度、40°Cです*
2 【給湯温度を変更する場合】 ふたを開け ▲▼で調節する		給湯温度、42°Cにセットされました* ※設定した給湯温度で音声ガイドが流れます。
お湯を出す 給湯栓を開ける		給湯栓が開くと、 が点灯します。
お湯を止める 給湯栓を閉じる		が消灯します。 ※ただし、他の給湯栓が使用中のときや、ふろ自動運転のお湯張り中は消えません。

□給湯温度の目安

給湯温度の目安(単位:°C)

32	35	37	38	39	40	41	42	43	44	45	46	48	50	55	60
低温 - 食器洗いなど				シャワー・給湯など				給湯など				高温			

※50°C以上に設定した場合には、リモコン画面に高温を表示し、警告音声が流れます。



給湯温度、50°Cです 熱い温度にセットされました 注意してください*

●ご注意ください

- 給湯温度と給湯栓から出る湯温は、配管の長さや外気温などにより必ずしも一致しません。給湯温度は目安としてお考えください。
- 夏期など水温が高い場合、低温(食器洗いなど)に設定しても設定温度より高い湯温となることがあります。必要に応じて水を混ぜ、湯温を確認してからお使いください。

●お願い

- 55°C以下の温度で給湯・シャワーを使用しているときは、やけど防止のため60°Cには設定変更ができません。変更をしたいときは、一旦出湯を止めてから設定してください。

お湯を使うには

警告 ●給湯・シャワーなどを使うときは、給湯温度を確認し、手で湯温を確かめてから使う。確認を怠るとやけどのおそれがあります。

- シャワー使用中は使用者以外、給湯温度の変更や優先の切り替え・運転ボタンを「切」にしない。突然、熱湯が出てやけどをしたり、冷水が出て思わぬ事故につながる場合があります。必ず、給湯温度を確認してから使用してください。

●ご注意ください

- お湯を1時間以上連続使用すると、給湯栓閉め忘れ確認のためアラーム番号“011”を表示し、燃焼が止まり水になります。その場合は給湯栓を閉じ、リセット操作(→P.23)をしてからご使用ください。
- ふろ優先(→P.21)の場合、ふろ自動運転のお湯張り中やたし湯中に給湯・シャワーを使用すると、設定したふろ温度で出湯されます。このときリモコンの給湯温度の表示は変わりません。設定したふろ温度が高いときに、給湯・シャワーを使う場合はご注意ください。また、ふろ自動運転やたし湯を一時中断(待機)させて、給湯温度で出湯する設定もできます。(→P.21)

●お願い

- ふろ優先(→P.21)の場合、ふろ自動のお湯張り中・たし湯中は、給湯温度ボタンを押すと“ビピビピ”と警告音が鳴り、給湯温度の設定はできません。
- 給湯・シャワーの使用中でも給湯温度の変更をすることができますが、55°C以下の温度で給湯・シャワーを使用しているときは、やけど防止のため60°Cには設定変更ができません。変更をしたいときは、一旦出湯を止めてから設定してください。
- ふろ優先(→P.21)の場合、ふろ自動のお湯張り中やたし湯中に給湯・シャワーを使用すると、お湯張りが先に終了しても出湯中のお湯の温度はふろ温度のままで、給湯温度には戻りません。給湯温度に戻すには給湯・シャワーを一旦止めてから再度出湯してください。
- 給湯使用中でも優先の表示があるリモコンでは温度の変更ができます。
- 省電力待機中(→P.17)に給湯温度ボタンを押すと、トップ画面を表示するとともに現在の給湯温度を音声ガイドでお知らせします。
- サーモスタート付混合水栓やシングルレバー混合水栓をご使用の場合、混合水栓の機種や構造により、混合水栓の設定温度を「高温」にしても水が混合され、湯温がぬるくなる場合があります。
- サーモスタート式混合水栓をご使用の場合、水栓によってはハンドルの設定よりぬるいお湯が出る場合があります。このような場合は、リモコンの給湯温度をご希望の温度(ハンドルの温度)より5~10°C高めにしてください。

●X

- お湯張りが先に終了しても出湯中のお湯の温度はふろ温度のままで、給湯温度には戻りません。給湯温度に戻すには給湯・シャワーを一旦止めてから再度出湯してください。
- 給湯使用中でも優先の表示があるリモコンでは温度の変更ができます。
- 省電力待機中(→P.17)に給湯温度ボタンを押すと、トップ画面を表示するとともに現在の給湯温度を音声ガイドでお知らせします。
- サーモスタート付混合水栓やシングルレバー混合水栓をご使用の場合、混合水栓の機種や構造により、混合水栓の設定温度を「高温」にしても水が混合され、湯温がぬるくなる場合があります。
- サーモスタート式混合水栓をご使用の場合、水栓によってはハンドルの設定よりぬるいお湯が出る場合があります。このような場合は、リモコンの給湯温度をご希望の温度(ハンドルの温度)より5~10°C高めにしてください。

自動でおふろを沸かすには

リモコンのイラストはふたを閉じた状態です。

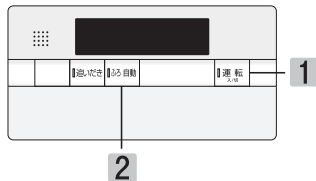

■ふろ自動運転をする

おふろを自動で沸かします。

操 作	操作後の画面	説 明
準備 浴槽の排水栓をして ふたをします		ふろ温度・ふろ水位・保温時間の確認・変更は(→P.10～11)ふろ水位は機器のタイプ(全自動・自動)により異なりますので、機器本体付属の取扱説明書で機器のタイプをご確認ください。
1 「運転」を「入」にする		
「ふろ自動」を押す		<p>▶“お湯張りを始めます おふろの栓はしましたか” [LED] [橙]・[LED] [緑]が点灯します。</p> <p>設定水位に近くなると ▶“もうすぐおふろに入れます”</p> <p>設定された温度に沸き上がると ▶“おふろが沸きました” [LED] [緑]が点灯し、[LED] [橙]が[緑]に変わります。</p> <p>※全自動タイプは、浴槽内のお湯が減ったらふろ水位までたし湯もします。</p> <p>保温時間が終了すると[LED] [緑]が点灯します。</p>
2 おふろが沸き上がると、保温に入ります		
保温時間内はふろ温度を保つため、定期的に沸き上げます		
警告		●入浴の際には念のためよくかきまぜて、湯かげんを手で確かめる。確認を怠るとやけどのおそれがあります。
おふろ沸かしや保温を中止するには		
「ふろ自動」を押す		ふろ自動ランプが消灯して、おふろ沸かしや保温を終了します。トップ画面を表示します。

●給湯温度を50℃以上に設定している場合には、沸き上がりの音声ガイドが、“おふろが沸きました”から“給湯温度℃です 熱い温度にセットされました 注意してください”に変わります。

自動でおふろを沸かすには

警告 ●おふろの沸かし上げ中や保温中は、突然循環口より熱いお湯が出たり、循環口の周囲が熱くなっていることがあるので注意する。

●ご注意ください

- 以下の場合には“もうすぐおふろに入れます”の音声ガイドが流れません。
 1. 予約運転でふろ自動運転を行ったとき。
 2. 残り湯の温度とふろ設定温度が近い(または高い)ときにふろ自動運転を行ったとき。(全自動タイプ)残り湯があってふろ自動運転を行ったとき。(自動タイプ)
- 自動でおふろを沸かしているとき停電になるとふろ自動運転が停止し、循環口からの湯が止まります。
■沸かし直しをするには(→下記参照)をご覧ください。再度おふろを沸かし直してください。
- おふろのお湯(水)を抜くときは、ふろ自動ランプが消灯していることを確認してください。ふろ自動ランプが点灯しているときは、ふろ自動ボタンを押してふろ自動ランプを消灯してください。
- ふろ自動運転のお湯張り中に、循環口からお湯が出たり止まったりすると共にリモコンの燃焼表示がついたり消えたりすることは異常ではありません。
- 保温時のおふろ沸かしは、気温などにより約15～30分の間隔で行います。
- 給湯優先(→P.21)になっている場合は、ふろ自動運転のお湯張り中に給湯・シャワーを使用するとお湯張りが一時中断(待機)します。



■沸かし直しをするには

■ふろ自動運転をする(→P.8)の1から2と同じ操作で行います。

また、■追いだき運転をする(→P.14)でも行うことができます。(たし湯は行いません)

全自動タイプ

●おふろが沸くまでの状態は「ふろ自動運転」と同じですが、残り湯の水位により設定したふろ水位と異なる場合があります。

自動タイプ

●残り湯の水位が浴槽の循環口の位置より低い場合は、設定量より残り湯の分だけ水位が増えますので、浴槽のあふれに注意してください。



●残り湯の水位が浴槽の循環口の位置より高い場合は、たし湯量がばらつくことがあります。特に残り湯が設定したふろ水位付近のときは**■追いだき運転をする**(→P.14)と同じ操作で行ってください。残り湯が設定したふろ水位付近でふろ自動運転を行うとあふれるおそれがあります。また、追いだき・たし湯中は循環口から高温の湯が出ることがありますので、ご注意ください。

●残り湯と設定温度の差が少ない(約5℃未満)場合、お湯張りをしないときがあります。その場合は希望の水位まで給湯栓からお湯を入れるか、たし湯ボタンを押してたし湯してください。

ふろ温度・ふろ水位・保温時間を変更するには

リモコンのイラストはふたを開けた状態です。

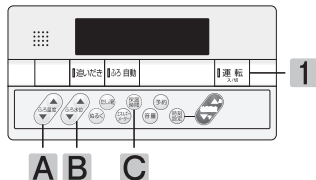

■ふろ温度の設定

ふろ温度を変更します。

操作	操作後の画面	説明																													
1 「運転」 を「入」にする																															
A ふたを開け 「ふろ温度」 で調節する		<p>▶“ふろ温度、41°Cにセットされました”</p> <p>※設定した温度で音声ガイドが流れます。</p> <p>※省電力モード中に 「電源」 を押すと“ふろ温度、0°Cです”と音声がかかります。</p>																													
ふろ温度の目安(単位:°C) 40:工場出荷時																															
<table border="1" style="width:100%; text-align:center;"> <tr> <td>33</td><td>34</td><td>35</td><td>36</td><td>37</td><td>38</td><td>39</td><td>40</td><td>41</td><td>42</td><td>43</td><td>44</td><td>45</td><td>46</td><td>47</td><td>48</td> </tr> <tr> <td>低温</td><td colspan="4">ぬるい</td><td colspan="4">標準</td><td colspan="4">あつい</td> </tr> </table>			33	34	35	36	37	38	39	40	41	42	43	44	45	46	47	48	低温	ぬるい				標準				あつい			
33	34	35	36	37	38	39	40	41	42	43	44	45	46	47	48																
低温	ぬるい				標準				あつい																						

■ふろ水位の設定

ふろ水位を変更します。

操作	操作後の画面	説明
1 「運転」 を「入」にする		
B ふたを開け 「ふろ水位」 を押す		▶“ふろ水位、6です” 水位が点滅します。
「ふろ水位」 で調節する		▶“ふろ水位、5です”
<p>※水位については、ふろ水位の目安(→P.11)をご覧ください。</p> <p>しばらく押し操作がないと操作を完了します。</p> <p>▶“ふろ水位、6にセットされました”</p>		

ふろ温度・ふろ水位・保温時間を変更するには

ふろ水位の目安 □:工場出荷時

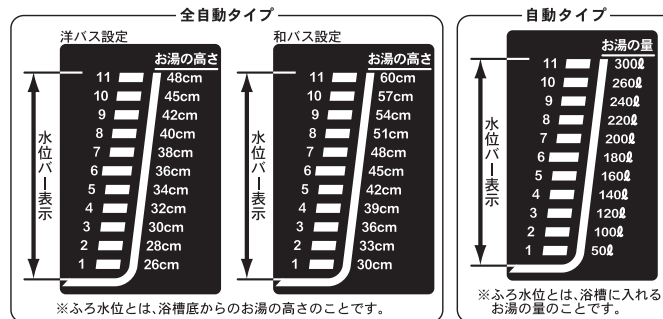

■保温時間の設定

保温時間を変更します。

操作	操作後の画面	説明									
1 「運転」 を「入」にする											
C 「保温時間」 を押す		▶“保温時間、4時間です 変更する場合はもう一度ボタンを押してください”									
「保温時間」 を押して調節する		▶“保温時間、5時間です”									
<p>保温時間(単位:時間) 4:工場出荷時</p> <table border="1" style="width:100%; text-align:center;"> <tr> <td>0</td><td>1</td><td>2</td><td>3</td><td>4</td><td>5</td><td>6</td><td>7</td><td>8</td> </tr> </table> <p>※「電源」 を押すたびに、1時間ずつ保温時間が増えます。8時間に達すると0時間に戻り、再び1時間ずつ保温時間が増えます。</p> <p>▶“保温時間、5時間にセットされました”</p>			0	1	2	3	4	5	6	7	8
0	1	2	3	4	5	6	7	8			

⚠️ご注意ください

- 夏期など水温が高い場合、ふろ温度を低温に設定すると、お湯張り時に燃焼しない場合があります。
- 浴槽の種類や施工条件によって、表示される温度や水位は実際と多少異なる場合があります。表示は目安としてお考えください。また、水位を高めにセットするとあふれる場合がありますので、最初は工場出荷時の設定で試して、そのときの実際の水位を確認してからお好みの水位に調節することをおすすめします。なお、全自動タイプのふろ水位(cm)は、循環口の中心が浴槽下面から15cmにあることを前提に設定されています。
- 全自動タイプのふろ水位は、通常洋バス設定で出荷されています。洋バス設定と和バス設定を変更する場合は、お買い上げの販売店、またはもよりの大販ガスへご連絡ください。
- 変更した内容は、次回変更するまで記憶されます。
- ふろ自動運転中でもふろ温度の設定を変更することができます。
- 保温時のおふろ沸かしは、気温などにより約15～30分の間隔で行います。

おふろが沸く時刻を予約するには

リモコンのイラストはふたを開けた状態です。

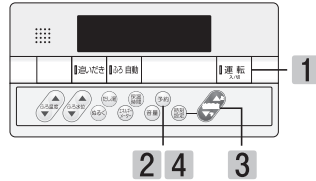

■予約運転をする

おふろ沸かしの予約をします。

操作	操作後の画面	説明
確認 予約の設定は予約時刻の60分前までに設定してください。 ●現在時刻が合っているかを確認。(→P.4) ●予約時刻を確認。 ●ふろ温度・ふろ水位・保温時間の設定を確認。(→P.10～11)		
準備 浴槽の排水栓をしてふたをします		
1 「 運転 」を「入」にする		
2 ふたを開け「 予約 」を押す		<p>「ふろ予約時刻を変更する場合は、上下ボタンで入力してください」</p> <p>●が点灯し、予約時刻が点滅します。 ※工場出荷時の予約時刻はPM6:00になっています。</p>
3 「 予約 」を押して予約時刻を設定する		<p>予約時刻の変更をしない場合は2の操作をします。</p>
4 「 予約 」を押す	 	<p>「ふろ予約されました おふろの栓はしましたか」</p> <p>トップ画面に予約時刻を表示し、現在時刻の表示に戻ります。</p>

おふろが沸く時刻を予約するには

予約の設定は予約運転ごとに毎回行ってください



操作	操作後の画面	説明
5 予約した時刻におふろが沸き上がるように、ふろ自動運転が始まります	 	<p>「ふろ温度〇°Cです お湯張りを始めます おふろの栓はしましたか」</p> <p>●が点灯して、●[橙]・●が点灯します。</p> <p>おふろが沸き上がり 「おふろが沸きました」</p> <p>●・●が消灯し、●[橙]が[緑]に変わります。</p>
予約を解除するには		
<p>【●が点灯している場合】</p> <p>ふたを開け「予約」を押す</p>		<p>「ふろ予約、解除されました」</p> <p>●が消えて予約が解除されます。</p>
<p>【おふろ沸かしが始まっている場合】</p> <p>「予約」を押す</p>		<p>ふろ自動ランプが消えて運転を終了します。</p>



- ふろ予約の沸き上がり完了時刻は、予約運転中のお湯の使用や残り湯があるときや気温によって、多少前後する場合があります。
- 変更した予約時刻は、次回変更するまで記憶されます。
- ふろ予約後に運転ボタンを「切」にしてもふろ予約運転は行われます。また、ふろ予約後(●点灯中)は運転ボタン「入」/「切」に関係なく、予約ボタンを押すと予約は解除されますのでご注意ください。
- 停電や電源プラグを抜いた場合など通電が止まると、予約は解除されます。再通電後、現在時刻を合わせてから再度予約ボタンを押してください。
- 現在時刻が「-:-」になっている場合、予約ボタンは使用できません。押すと「ピピピピ」と警告音が鳴ります。

お風呂のお湯を熱くするには

リモコンのイラストはふたを閉じた状態です。

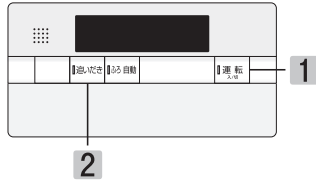

■追いだき運転をする

お風呂を熱くします。

操作	操作後の画面	説明
1 「 運転 」を「入」にする		
2 「 追いだき 」を押す		<p>「お風呂を沸かします」 「追いだき」・電源・電源を点灯し、追いだき運転を開始します。</p> <p>【以下の条件で沸き上げて自動的に停止します】 浴槽の湯の温度+2℃まで沸かします。 (追いだき時の最高温度：50℃) 浴槽の湯の温度が設定したふる温度より2℃以上低い場合は、設定したふる温度まで沸かします。</p> <p>運転が終了すると、「追いだき」・電源が消え、「電源」も消えます。</p> <p>「お風呂が沸きました」</p>
<p>警告 ●入浴の際には念のためよくかきまぜて、湯かげんを手で確かめる。確認を怠るとやけどのおそれがあります。</p>		

もっとお湯を熱くしたいときには

追いだき運転終了後に、2の操作をする

「お風呂を沸かします」

追いだき運転を中止するには

「**追いだき**」を押す



トップ画面を表示します。

- 注意** ●追いだきの操作をするときには、浴槽の循環口より上に湯(水)があることを確認する。
●追いだきの操作を何度も繰り返すと、最高約50℃まで追いだきします。やけどにご注意ください。

- お願い** ●追いだきボタンは長く(5秒以上)押さないでください。追いだきボタンを5秒以上押し続けると、長期間使用しない場合の機器の水を抜くための状態となります。誤って押し続けた場合はもう一度追いだきボタンを押してください。

お風呂のお湯をぬるくするには

リモコンのイラストはふたを開けた状態です。

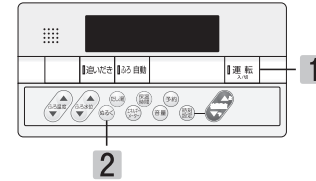

■ぬるく運転をする

お風呂をぬるくします。

操作	操作後の画面	説明
1 「 運転 」を「入」にする		
2 ふたを開け「 ぬるく 」を押す		<p>「水をたします」 「ぬるく」を点灯し、ぬるく運転を開始します。 約12ℓの水を入れます。 運転が終了すると、「ぬるく」が消えます。</p>
<p>もっとぬるくしたいときには</p> <p>ぬるく運転終了後に2の操作をする</p> <p>「水をたします」</p>		
<p>ぬるく運転を中止するには</p> <p>ふたを開け「ぬるく」を押す</p> <p> トップ画面を表示します。</p>		

●ご注意ください

- ぬるく運転中に給湯・シャワーを使用すると、ぬるく運転は一時中断します。給湯・シャワーを終了するとぬるく運転を再開します。
- ぬるく運転では自動的に約12ℓの水を入れます。途中で湯かげんを確かめてください。
- 給湯・シャワーの使用中は、ぬるくボタンを使用できません。押すと「ピッピッ」と警告音が鳴ります。

お風呂のお湯を増やしたいときには

リモコンのイラストはふたを開けた状態です。

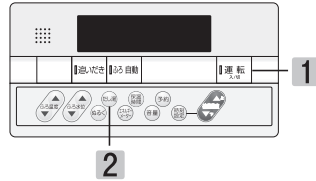

■たし湯運転をする

お風呂のお湯を増やします。

操作	操作後の画面	説明
1 「運転」を「入」にする		
2 ふたを開け「お湯」を押す		<p>「お湯をたします」</p> <p>「湯」・「入」を点灯し、たし湯運転を開始します。</p> <p>ふろ温度のお湯を約24ℓ入れます。</p> <p>運転が終了すると、「湯」・「入」が消えます。</p>
<p>もっとお湯を増やしたいときには</p> <p>たし湯運転終了後に2の操作をする</p> <p>「お湯をたします」</p>		
<p>たし湯運転を中止するには</p> <p>ふたを開け「お湯」を押す</p> <p>トップ画面を表示します。</p>		

！ご注意ください

- たし湯運転中に給湯・シャワーを使用すると設定したふろ温度で出湯(ふろ優先)されます。このとき給湯温度の表示は変わりません。設定したふろ温度が高いときに、給湯・シャワーを使う場合はご注意ください。また、たし湯を一時中断(待機)させ、給湯・シャワーを給湯温度で出湯(給湯優先)する設定もできます。(→P.21)
- 夏期など水温が高い場合、ふろ温度を低温に設定すると、お湯張り時に燃焼しない場合があります。
- 「たし湯」ボタンを5秒以上押し続けると、手動配管クリーン運転を始めます。(→P.18) 誤って押し続けた場合はもう一度「たし湯」ボタンを押してください。
- ふろ優先(→P.21)の場合、たし湯運転中に給湯・シャワーを使用したり、給湯・シャワーの使用中にたし湯を開始すると、たし湯が先に終了しても出湯中のお湯の温度は設定したふろ温度のまま、給湯温度には戻りません。給湯温度に戻すには給湯・シャワーを一旦止めてから再度出湯してください。
- 給湯温度を50℃以上に設定している場合は、たし湯終了時(たし湯と給湯・シャワー同時使用の時にたし湯が先に終了した場合は出湯停止時)に「給湯温度〇℃です 熱い温度にセットされました 注意してください」と音声ガイドが流れます。

お願い

メモ

省電力機能について

リモコンのイラストはふたを開けた状態です。

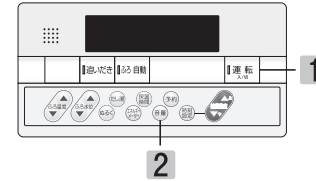

■省電力の解除

リモコンの画面表示を消して電力の節約をします。

操作	操作後の画面	説明									
1 「運転」を「入」にする		省電力を表示しています。									
2 ふたを開け「音」を5秒以上押す		<p>省電力が消えます。</p> <p>「省電力、解除されました」</p>									
<p>■省電力の設定</p> <table border="1"> <thead> <tr> <th>操作</th> <th>操作後の画面</th> <th>説明</th> </tr> </thead> <tbody> <tr> <td>1 「運転」を「入」にする</td> <td></td> <td>省電力が消えています。</td> </tr> <tr> <td>2 ふたを開け「音」を5秒以上押す</td> <td></td> <td> <p>省電力を表示します。</p> <p>「省電力、セットされました」</p> <p>5分以上リモコン操作がない場合、画面表示が消えます。(省電力待機中)</p> </td> </tr> </tbody> </table>			操作	操作後の画面	説明	1 「運転」を「入」にする		省電力が消えています。	2 ふたを開け「音」を5秒以上押す		<p>省電力を表示します。</p> <p>「省電力、セットされました」</p> <p>5分以上リモコン操作がない場合、画面表示が消えます。(省電力待機中)</p>
操作	操作後の画面	説明									
1 「運転」を「入」にする		省電力が消えています。									
2 ふたを開け「音」を5秒以上押す		<p>省電力を表示します。</p> <p>「省電力、セットされました」</p> <p>5分以上リモコン操作がない場合、画面表示が消えます。(省電力待機中)</p>									

省電力待機中に画面を表示させるには

各ボタンを押すと表示します

！ご注意ください

右図のボタンは、押すと画面が表示されると同時に、動作を開始します。



リモコン操作をしなくてもこんな場合は表示します

- ・お湯を使用しているとき
- ・給湯温度が50℃以上に設定されているとき
- ・ふろ自動運転中(保温/ふろ予約を含む)

お願い

- 省電力待機中に給湯・シャワーを使うときは、画面を表示させて給湯温度を確認してからご使用ください。
- 省電力は「運転」ボタンの「入」/「切」では解除できません。
- 省電力待機中は、運転ランプが少し暗くなります。

メモ

知っている则便利な機能

リモコンのイラストはふたを開けた状態です。

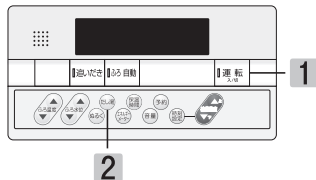

■手動配管クリーンをする

追いだき配管内の残り湯をきれいなお湯で流し出します。

操 作	操作後の画面	説 明
1 「運転」を「入」にする		
2 ふたを開け5秒以上「ふた開」を押す 手動配管クリーンを開始します		「配管クリーンを始めます」 クリーンが点滅します。 6ℓのお湯(ふろ温度)を流し、自動停止します。
手動配管クリーンを中止するには		
ふたを開け「ふた開」を押す		「配管クリーンを終わります」 トップ画面を表示します。

※ 給湯優先(→P.21)になっている場合は、手動配管クリーン動作中に給湯・シャワーを使用すると、手動配管クリーンを待機します。給湯・シャワーを終了すると、再開します。

知っている则便利な機能

リモコンのイラストはふたを閉じた状態です。
リモコンの操作はありません。



■自動配管クリーンをする

全自動タイプの機器はふろ自動運転終了後の排水時に自動で行います。

操 作	説 明
条件	※リモコンの「運転」ボタン「入」「切」に関係なく機能します。
1. ふろ自動運転終了後、残り湯が循環口より上にあること 2. 排水中に給湯などを使用していないこと	
1 おふろの栓を抜きます 残り湯の水位が循環口より低くなると、自動配管クリーンが始まります	※浴槽の水(お湯)を排水するときは、必ず「消灯」を確認してください。点灯している場合は「消灯」を押します。 6ℓのお湯(または水)を流し、自動停止します。
「運転」が「入」の場合は、右図の画面が表示されます	

※ 自動配管クリーンはリモコンの「運転」ボタン「入」「切」に関係なく機能します。ただし、停電や電源プラグを抜いた場合など一時的に通電が止まった場合は機能しません。
● リモコンの「運転」ボタン「入」の時にはふろ温度のお湯で、「切」の時には水で流し出します。
● 自動配管クリーン動作中に給湯・シャワーを使用すると、動作を終了します。
● ふろ自動運転終了後、お湯の汲み出しなどで浴槽の水位が循環口より低くなってしまった場合にも、自動配管クリーンの機能がはたらきます。
● 自動配管クリーンを作動させない設定にすることもできます。(→P.20)

機能の設定を変更する

リモコンのイラストはふたを開けた状態です。

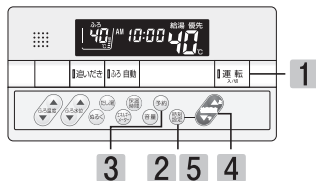

■自動配管クリーンをしない

自動配管クリーン機能を動作しないようにします。(全自動タイプのみ)

操作	操作後の画面	説明
1 運転 入/切 を「切」にする		
2 ふたを開け2秒以上 ^(特別設定) を押す		1が点滅します
3 予約を押す		1へ点滅が変わります
4 給湯優先 ^(特別設定) を押して1を選択する		1→自動配管クリーンをする(工場出荷時) 1→自動配管クリーンをしない
5 特別設定を押す		🔊“セットされました”

●変更した内容は、次回変更するまで記憶されます。

機能の設定を変更する

リモコンのイラストはふたを開けた状態です。

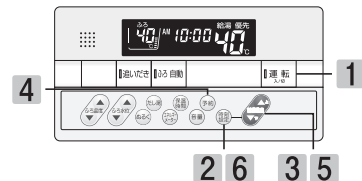

■給湯優先に変更する

お湯張りやたし湯中でも給湯・シャワーを給湯温度で使用できるようにします。

操作	操作後の画面	説明
1 運転 入/切 を「切」にする		
2 ふたを開け2秒以上 ^(特別設定) を押す		※自動タイプの機器では2の画面表示にはなりません。4の画面表示になります。
3 給湯優先 ^(特別設定) を押して2を選択する		2が点滅します
4 予約を押す		2へ点滅が変わります
5 給湯優先 ^(特別設定) を押して1を選択する		2→ふろ優先 1→給湯優先
6 特別設定を押す		🔊“セットされました”

ふろ優先 (工場出荷時)	ふろ自動運転のお湯張り中やたし湯運転中に給湯・シャワーの同時使用が可能です。給湯・シャワーは設定したふろ温度で出湯します。
給湯優先	ふろ自動運転のお湯張り中やたし湯運転中に給湯・シャワーを使用すると、ふろ自動運転のお湯張りやたし湯が一時中断(待機)します。給湯・シャワーは給湯温度で出湯します。

●変更した内容は、次回変更するまで記憶されます。
●水圧が低い場合、ふろ優先に設定していても、ふろ自動運転のお湯張りやたし湯が一時中断(待機)する場合があります。このときの給湯・シャワーは、ふろ温度で出湯します。

エネルギーック

リモコンのイラストはふたを開けた状態です。

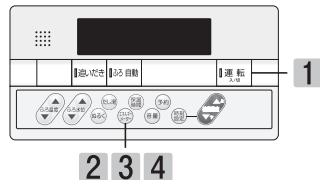

■エネルギーメーターを表示する 現在使用中のエネルギー使用量を画面に表示します。

操 作	操作後の画面	説 明
1 「運転」を「入」にする		
2 ふたを開け(はたき)を押す		ガスの使用量を表示します。
3 (お湯)を押す		お湯の使用量を表示します。
4 (電気)を押す		電気の使用量を表示します。 ※電気の使用量を表示するには電力測定ユニット(別売品)の設置が必要です。
5 (時計)を押す		現在時刻表示に戻ります。

●エネルギーメーターを表示したまま省電力モードに入ったり、運転ボタンを「切」にすると、次回画面を表示するときは、現在時刻表示になります。

点検のポイント・お手入れのしかた

機器本体付属の取扱説明書「点検のポイント・お手入れのしかた」の項をご覧ください。

点検のポイント ●月1回程度の点検を行ってください。

リモコンのお手入れ ●汚れは、水に濡らしたやわらかい布をかたく絞って、軽く拭き取ってください。

警告

●リモコンを分解したりしない。



分解禁止

ご注意ください

- お手入れには、シンナー・アセトン・ベンジンなどの有機溶剤や洗剤(塩素系洗剤・酸性洗剤・アルカリ性洗剤)、みがき粉(研磨剤の入った洗剤)を使用しないでください。リモコン本体が変色や変形することがあります。
- 浴室リモコンは防水タイプですが、故意に水をかけないでください。

故障かな?と思ったら

機器本体付属の取扱説明書「故障かな?と思ったら」の項も併せてご覧ください。

こんなとき

ここを調べてください

- 音が出ない → 音量が無音声や無音になっていませんか?
- 音声が小さい → 音量の調整は適切ですか?
- 音声がこもる → スピーカーに水(湯)がかかっていませんか?

それでもわからないときはアフターサービスをお申し付けください

現象

故障ではありません

- 画面にが表示している → 凍結予防のためポンプが作動しているとき、画面に表示します。

□アラーム表示について

機器に不具合が生じたとき、運転ランプの点滅とアラーム番号でお知らせします。アラーム番号が点滅表示したときは、不具合の内容と表示されているアラーム番号をお買い上げの販売店、またはもよりの大阪ガスへご連絡ください。
※アラーム番号の内容は機器本体付属の取扱説明書をご覧ください。

番号によっては、給湯やふろ温度表示部に補足の番号が出ることがあります。ご連絡の際は、アラーム番号と併せてお知らせください。



補足番号

リセット操作 運転ボタンを一度「切」にし、5秒以上経過してから、運転ボタンを「入」にする。

アフターサービスについて

サービスを依頼されるときは

- 「故障かな?と思ったら」(→P.23)および機器本体付属の取扱説明書「故障かな?と思ったら」をご確認ください。それでも直らない場合、あるいはご不明の場合にはご自分で修理なさらないで、お買い上げの販売店、またはもよりの大阪ガスへご連絡ください。

保証について

- リモコンの保証は、給湯暖房機付属の保証書が適用されます。保証書には機器本体と記載されておりますが、リモコンも含まれます。

その他

- 給湯暖房機付属の取扱説明書の「アフターサービスについて」も併せてお読みください。

大阪ガス株式会社

お問い合わせ先
給湯暖房機別添の大阪ガスのお問い合わせ先をご参照
願います。