

# ガスふろ給湯器

BL認定品

## 取扱説明書(保証書付)

機器本体編

### 型番

<全自動タイプ>

231-N210/N212/N215型

231-N610/N612/N615型

<自動タイプ>

231-N220/N222/N225型

231-N620/N622/N625型

### 型式名

GT-2470(S)AW

GT-1670(S)AW

GT-2470(S)AW-T

GT-1670(S)AW-T

GT-2470(S)AW-TB

GT-1670(S)AW-TB

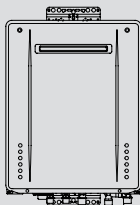

(例：231-N210型)

## はじめに

- 事前にご確認ください…………… 2
- 製品の型番・製品タイプをご確認ください… 2
- 必ずお守りください(安全上の注意)… 3
- 各部のなまえとはたらき(機器本体)… 8

## 使いかた

リモコンの使いかたについては、  
別冊のリモコン操作編の取扱説明書を  
ご覧ください

## 必要なとき

- 凍結による破損を予防する…………… 9
- 長期間使用しないとき(水抜きのみ)… 10
- 水抜き後の再使用のとき…………… 11
- 電源プラグがある場合  
停電時に機器を使う…………… 11
- 日常の点検・お手入れのしかた…………… 12
- 「あんしん点検」のおすすめ…………… 14

## 困ったとき

- 故障・異常かな?と思ったら…………… 15
- リモコンに3桁の英数字が  
点滅しているとき<故障表示>…………… 19

## ご参考

- アフターサービス…………… 20
- 主な仕様…………… 21
- 保証書…………… 裏表紙

SBB81JW



## 事前にご確認ください

このたびは大阪ガスのご給湯器をお買い上げいただきまして、まことにありがとうございます

- この取扱説明書をよくお読みになって、正しくご使用ください。なお、ご不明な点があれば、お買い上げの販売店またはもよりの大阪ガスにお問い合わせください。
- 保証書の内容もよくお読みいただき、保証期間・保証内容を確認してください。
- この取扱説明書(保証書付)は、別冊のリモコン操作編の取扱説明書と併せて、いつでもご覧になれるところに保管してください。

### ガスふろ給湯器に関する内容のみ記載しています

- リモコン操作については、リモコン操作編の取扱説明書で説明していますので、併せてお読みください。
- 別売品の取扱説明書がある場合は、そちらも併せてお読みください。

### リモコンのスイッチ名称について

- リモコンの種類によっては、「運転スイッチ」と同じはたらきのスイッチが「ON/OFFスイッチ」場合があります。そのため、この取扱説明書では「運転スイッチ(ON/OFFスイッチ)」と記載しています。

### 説明中の(PO)の数字は参照ページを表します

### 説明中の二次元コードについて

- 通信料金はお客さまのご負担となります。
- リンク先の内容は、予告なく変更・削除される場合があります。

## 製品の型番・製品タイプをご確認ください

- この製品シリーズは、製品タイプ(全自動タイプ/自動タイプ)によってしくみや操作が異なる部分があります。機器に貼り付けてある銘板で、製品の型番により製品タイプをご確認のうえ、取扱説明書をお読みください。

### 型番の確認のしかた

#### 1. 機器に貼り付けてある銘板の型番を確認する

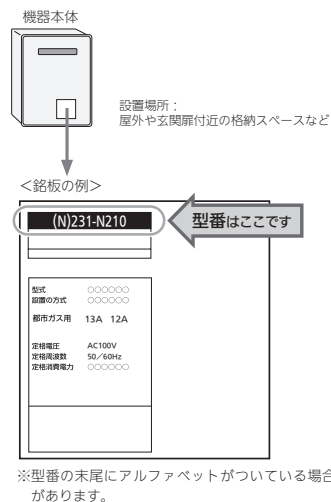

#### 2. 確認したら、下記に記入する (お問い合わせのときなどにご活用ください)

型番	
----	--

### 製品タイプの確認のしかた

#### 1. 下記の表の「型番」から製品タイプを確認する

全自動タイプ	
型番	231-N210/N212/N215型 231-N610/N612/N615型

自動タイプ	
型番	231-N220/N222/N225型 231-N620/N622/N625型

#### 2. 確認したら、下記の該当欄に○を記入する

<input type="checkbox"/>	全自動タイプ	<input type="checkbox"/>	自動タイプ
--------------------------	--------	--------------------------	-------

## 必ずお守りください(安全上の注意)

- リモコン操作編の取扱説明書の内容も併せてご覧ください。
- お使いになる方や他の方への危害・財産への損害を未然に防止するために、つぎのような区分・表示をしています。いずれも安全に関する重要な内容ですので、必ずお守りいただき、内容をよく理解して正しくお使いください。

### ⚠危険

この表示を無視して誤った取り扱いをすると、人が死亡、重傷を負う危険。または火災の危険が差し迫って生じることが想定されます。

### ⚠警告

この表示を無視して誤った取り扱いをすると、人が死亡、重傷を負う可能性、または火災の可能性が想定されます。

### ⚠注意

この表示を無視して誤った取り扱いをすると、人が軽傷を負う可能性や物的損害の発生が想定されます。

### 🙏お願い

安全に快適に使用していただくために、理解していただきたい内容です。

### ⚠危険 異常のあったとき

- ガス漏れに気づいたときは、必ず守る
    - ①すぐに使用をやめる
    - ②ガス栓を閉める  
また、メーターのガス栓も閉める
    - ③販売店またはもよりの大阪ガスに連絡する
- ガス栓  
閉めなさい
- 屋外で  
電話する

- ガス漏れ時は、絶対に
    - ・火をつけない
    - ・電気器具(換気扇その他)のスイッチ「入/切」をしない
    - ・電源プラグの抜き差しをしない
    - ・周辺の電話も使用しない
    - ・火や火花で引火し、火災の原因になります。
- 火気禁止

(つづく)

### 警告 異常のあったとき

- 地震、火災などの緊急の場合は、次の手順に従う
- ①給湯栓を閉める
- ②リモコンの運転スイッチ(ON/OFFスイッチ)を「切」にする
- ③ガス栓・給水元栓を閉める



●点火しない場合、または使用中に異常な臭気、異常音、異常な温度を感じた場合や、使用途中で消火する場合は、ただちに使用を中止しガス栓を閉める。また、使用中に異常があった場合は、P15「故障・異常かな?と思ったら」、P19「リモコンに3桁の英数字が点滅しているとき<故障表示>」に従い処置をする

それでも直らない場合は、使用を中止し、販売店またはもよりの大販ガスに連絡する

### お願い 雷・停電・断水などのとき

- 雷が発生しはじめたら、すみやかに運転を停止し、電源プラグを電源コンセントから抜く(または専用ブレーカーを「切」にする)
- ぬれた手でさわらない(感電のおそれがあります)
- 雷による一時的な過電流で電子部品を損傷することがあります。
- 雷がやんだあとは電源プラグを電源コンセントに差し込み(または専用ブレーカーを「入」にし)、リモコンの時計をあわせてください。
- ※冬期は、電源を長時間切っていると凍結のおそれがあります。

- 断水時は運転を停止し、給湯栓を閉める
- 給湯栓を開けたままにしておくと、給水が復帰したときに水が流れっぱなしになります。
- 断水復帰後の使いはじめのお湯は飲まない、調理に使用しない
- 断水したときは飲用や調理用に適さない水が配管にとどまる場合があります。
- 断水復帰後は、給湯栓から充分水を流してから使用する
- 停電後や、長期不在などで電源プラグを抜いたあと(または専用ブレーカーを「切」にしたあと)は、リモコンの現在時刻計がリセットする場合があります。
- 停電すると、運転が停止します

### お願い 積雪時・凍結予防・長期使用しないとき

- 積雪時には給気口・排気口・排気筒トップの点検、除雪をする
- 雪により給気口・排気口・排気筒トップがふさがれると、機器の故障の原因になります。

- 凍結による破損を予防する(P9)
- 暖かい地域でも、機器や配管内の水が凍結して破損事故が起こることがありますので、必要な対策をしてください。
- 凍結により機器が破損したときの修理は、保証期間内でも有料になります。
- 長期間使用しない場合、必要な処置をする(P10)
- 凍結および万が一のガス漏れを防止するため。

### 警告 給湯・お風呂の使用時

- シャワーなどお湯の使用時は、リモコンに表示の温度をよく確かめ、高温注意 手で湯温を確認してから使用する
- やけど予防のため。
- 60℃の高温で使ったあと、あらためて使用するときは特に注意してください。
- お湯の使いはじめは正常な温度でも、使用中に熱くなる場合があります。熱いお湯が出た場合は、すぐに使用を中止してください。なお、使用中にお湯が熱くなる状態が続く場合は機器故障の可能性があるので、販売店またはもよりの大販ガスにご連絡ください。
- 夏場などの水温が高いときやお湯の量を絞って使ったとき、設定温度より高い温度のお湯が出る場合は、湯量を増やしたり水を混ぜたりしてから湯温を確認して使用してください。



### ●浴槽の湯温を手で確認してから入浴する

やけど予防のため。



### ●ふろ運転中は、循環アダプターから熱いお湯が出るのでさわらない

やけど予防のため。



- シャワー使用時に使用者以外が、リモコンの温度を変えたり、運転スイッチ(ON/OFFスイッチ)を「切」にしたり、「優先」を切り替えない
- 高温に変更されたときのやけど予防のため。
- また、低温に変更されたり運転スイッチ(ON/OFFスイッチ)を「切」にされたらすると、冷水になって使用者が驚く原因になります。
- 浴槽のふたの上に乗ったり手をついたりしない
- ふたが外れておぼれたり、やけどなど思わぬ事故の原因になります。

●お湯の中にもぐったり、循環アダプターのフィルターを外して使用しない

運転中に体の一部や髪の水などが吸い込まれて、おぼれたり、ケガをするおそれがあります。

●子供を浴室内で遊ばせない、子供だけで入浴させない

やけどやケガなど思わぬ事故の原因になります。

### お願い 給湯・お風呂の使用時

- 浴槽の循環アダプターをタコルなどでふさがない、穴に物を詰めない
- お風呂沸かしができません。
- 機器の故障の原因になります。
- 硫黄(イオウ)を含んだ入浴剤は使用しない
- 入浴剤・ふろがま洗剤・洗剤などを使用するときは、注意書きをよく読み、正しく使用する
- 入浴剤・ふろがま洗剤の種類によっては、機器の熱交換器を腐食させたり、ポンプの能力が低下したり、異物が発生したりする原因になるものがあります。
- これらを使用して追いだきしたときに、異常音が出たり、追いだきできなくなる場合は、使用をやめてください。
- また、入浴剤・ふろがま洗剤が原因の修理は、保証期間内でも有料になる場合があります。



●機器や配管に長時間たまった水や、朝一番のお湯は飲まない、調理に使用しない

雑用水として使用してください。

●リモコンの運転スイッチ(ON/OFFスイッチ)「切」時にはお湯側から水を出さない

お湯を出すときには、運転スイッチ(ON/OFFスイッチ)「入」を確認してください。

運転スイッチ(ON/OFFスイッチ)「切」時にお湯側から長時間水を出す熱交換器内に結露現象が発生し、不完全燃焼の原因になったり、電気部品の損傷の原因になる場合があります。

シングルレバー式混合水栓の場合は、レバーを完全に水側にセットしてから水を出してください。

- 使用時の点火、使用後の消火を確認する
- ガス事故防止のため。
- 給湯栓を絞すぎない
- 少量(消火する直前の量)でお湯を使うと、高温になる場合があります。
- やけど予防のため。

### 警告 機器とその周辺の注意

- 燃えやすい物を機器本体や排気口・排気筒トップのまわりに置かない(洗濯物、新聞紙、灯油など)
- 灯油、ガソリン、ベンジンなど、引火のおそれのある物を機器本体や排気口・排気筒トップのまわりで使用しない
- 火災の原因になります。



●スプレー缶やかセットこんろ用ボンベを機器本体や排気口・排気筒トップのまわりに置かない、使用しない

熱でスプレー缶の圧力が上がり、スプレー缶が爆発するおそれがあります。

- 機器本体やガスの配管、排気口・排気筒トップなどに乗ったりして、無理な力を加えない
- ケガや、機器の変形によるガス漏れ、不完全燃焼のおそれがあります。
- 外壁の塗装や増改築、建物の修繕時などに機器本体(排気口)や排気筒トップが養生シートで覆われた場合は、機器を使用しない
- 不完全燃焼や一酸化炭素中毒、異常点火の原因になります。

- 燃えやすい物とは離す(樹木、木材、箱など) 火災予防のため。

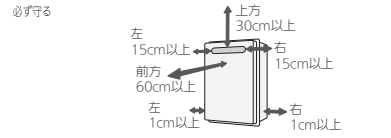

●【排気方向を上方へ変更するカバーを取り付けている場合】

カバーに雪が積もっていたら、除雪する

雪で排気が閉塞すると、不完全燃焼や異常点火、機器の故障の原因になります。

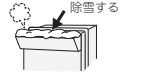

### 注意 機器とその周辺の注意

- 使用中や使用後しばらくは、機器の排気口・排気筒トップ付近に触れない
- やけど予防のため。



- 機器の給気口・排気口・排気筒トップに指や棒を入れない
- ケガや故障の原因になります。
- 子供を機器の周囲、直下で遊ばせない
- 思わぬ事故の原因になります。

### お願い 機器とその周辺の注意

- 機器のまわりはきれいにしておく
- まわりが雑草、木くず、箱などで雑然としていると、機器の内部にゴミや埃が侵入したりクモの巣がはったりして、機器の損傷や火災の原因になることがあります。
- 植物やペットなど、排気ガスによって加熱されると困るものや悪影響を受けるものを、機器の排気口・排気筒トップの周囲に置かない

(つづく)

### お願い 機器とその周辺の注意(つづき)

- 排気ガスが直接建物の外壁・窓・アルミサッシなどや、物置などの塗装品などに当たらないように設置する増改築時と同様に注意する
- ガラスが割れたり、変色したり、塗装がはがれたりする原因になります。
- 扉などを増設する場合は、点検・修理に必要な空間を確保し、空気の流れが停滞しないように考慮する
- 扉などと機器との間に十分な空間がないと、点検・修理に支障をきたす場合があります。また、機器の周囲の空気の流れが停滞すると、燃焼不良になるおそれがあります。(点検・修理に必要な空間については、販売店またはもよりの大阪ガスに確認してください)

### 注意 機器のメンテナンス

- 機器の給気口がホコリ・ゴミなどでふさがっていないか確認する
- 必ず守る 不完全燃焼の原因になります。
- 機器の点検・お手入れ・水抜きをする場合、リモコンの運転スイッチ(ON/OFFスイッチ)を「切」にし、機器が冷えてからおこなう
- やけど予防のため。
- 機器の使用直後は、機器内のお湯が高温になっています。

### お願い リモコン・その他のメンテナンス

- リモコンを分解しない
- 故障や、思わぬ事故の原因になります。
- リモコンの掃除には、塩素系・酸性・アルカリ性の洗剤や研磨剤入りの洗剤、ベンジン・シンナーなどの有機溶剤、メラミンスポンジを使用しない
- 変色・変形・傷・割れなどの原因になります。
- 【配管カバーまたは据置台がある場合】
- 配管カバーまたは据置台のフロントカバーを外した場合は、作業終了後、必ずフロントカバーを元どおり正しく取り付ける(P8)
- 特に強風が予測される場合は、ネジのゆるみがないか点検する
- 浴槽の循環アダプターのフィルターはこまめに掃除する
- ポンプ故障の予防のため。
- 浴槽、洗面台はこまめに掃除する
- 水中に含まれる微量の銅イオンと人体のアカやせっけんなどに含まれる脂肪酸とが反応して浴槽や洗面台が青く着色することがあります。こまめに掃除をして湯アカやせっけん成分を洗い流すことで、これを予防できます。

### 危険 機器の設置や接続

- 屋内に設置しない
- 一酸化炭素中毒の原因になります。



### 警告 機器の設置や接続

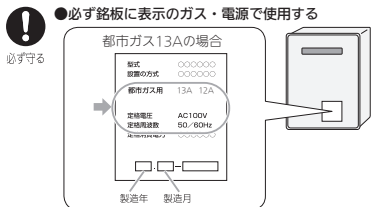

表示のガス種および電源が一致しないと、不完全燃焼による一酸化炭素中毒になったり、異常点火でやけどしたり、機器が故障する場合があります。特に転居した場合は、必ずガスの種類(電源の種類)が一致しているかどうか確認してください。わからない場合は、販売店またはもよりの大阪ガスに連絡してください。

- ガス配管接続工事には専門の資格、技術が必要のため、機器の設置・移動・取り外しおよび付帯工事は、販売店またはもよりの大阪ガスに依頼する
- 安全に使用していただくため。
- 必ずアースする
- 機器が故障した場合、感電の原因になります。
- アースがされていない場合は、販売店またはもよりの大阪ガスにご相談ください。

- 増改築などで屋内状態にしない(波板囲いなどをしていない)
- 一酸化炭素中毒・火災の原因になります。

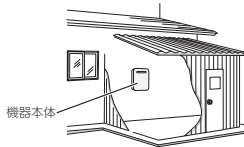

- 太陽熱温水器とは絶対に接続しない
- お湯の温度制御ができなくなり、やけどや機器の故障の原因になります。

### お願い 機器の設置や接続

- 温泉水、井戸水、地下水で使わない
- 水質によっては、機器内の配管に異物が付着したり、腐食して水漏れしたりすることがあります。
- この場合の修理は保証期間内でも有料になります。

### 警告 電源プラグ・電源コードの扱い

- 【電源プラグがある場合】
- 必ず守る 備んだ電源プラグ、ゆるんだ電源コンセントは使用しない
- 感電、発熱による火災の原因になります。
- 電源コード、電源プラグを破損させない、加工しない
- 束ねたり、無理に曲げたり、引っ張ったり、物を載せたり、衝撃を与えたりして無理な力を加えない。傷つけない。
- 感電、ショート、火災の原因になります。

- 【電源プラグがある場合】
- 必ず守る 電源プラグはぬれた手でさわらない
- 感電の原因になります。



- 【電源プラグがある場合】
- 必ず守る 電源プラグのホコリは定期的に取る
- ホコリがたまると、火災の原因になります。
- 電源プラグを抜き、乾いた布でふいてください。

- 【電源プラグがある場合】
- 電源プラグは、コードを持たずに電源プラグを持って抜く
- コードを持って抜くと、コードが破損し、発熱、火災、感電の原因になります。

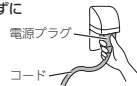

- 【電源プラグがある場合】
- 電源プラグは根元まで確実に差し込む
- 差し込みが不十分だと、感電や火災の原因になります。



### 警告 非常用電源での使用時

- 【弊社指定以外の非常用電源を使用しない】
- 指定以外の非常用電源を使用すると、機器の動作に必要な電圧を確保できず、不完全燃焼や一酸化炭素中毒の原因になります。

- 【非常用電源に接続する前に、機器の損傷や水漏れがないことを確認する】
- 必ず守る 思わぬ事故の原因になります。

### 警告 その他の注意

- 【お客さまご自身では絶対に分解・修理・改造はごこなない】
- 必ず守る 一酸化炭素中毒など思わぬ事故や故障の原因になります。

### 注意 その他の注意

- 給湯、シャワー、お風呂以外の用途には使用しない
- 必ず守る 思わぬ事故を予防するため。

- 【機器取り替えと乾電池に関するお願い】
- 機器を取り替えた場合、旧機器は専門の業者に処理を依頼してください。
- もしお客さまで旧機器の処理をされる場合、乾電池を使用している機器は、乾電池を取り外してから正規の処理をしてください。

### お願い その他の注意

- 【業務用の用途では使用しない】
- この製品は家庭用ですので、業務用の用途で使用すると製品の寿命を著しく短めます。この場合の修理は、保証期間内でも有料になります。
- 【この機器の純正部品以外は使用しない】
- 思わぬ事故の原因になります。

## 各部のなまえとはたらき(機器本体)

●イラストは施工例です。配管の形状、給水元栓・ガス栓・電源コンセントの位置など実際と異なります。

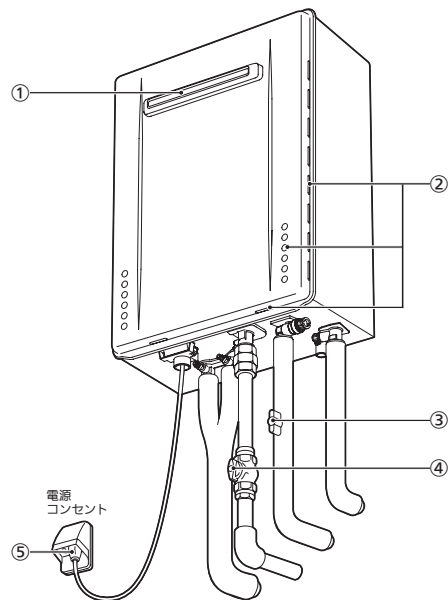

(例：231-N210型)

- |         |   |
|---------|---|
| ① 排気口   | 燃焼した排気ガスを出します。                                |
| ② 給気口   | 燃焼用の空気を吸い込みます。                                |
| ③ 給水元栓  |   |
| ④ ガス栓   |   |
| ⑤ 電源プラグ | 電源プラグがない場合は、分電盤のガスふろ給湯器専用ブレーカーで電源の「入」「切」をします。 |

### 配管カバー・据置台のフロントカバー取り付け時の注意

※配管カバー・据置台は別売品です。

フロントカバーを外したあとは、正しく取り付けてください。

- ①フロントカバーの下部の穴に、ケースの前下部の突起をはめる
- ②フロントカバーを閉める
- ③ガタつきやゆるみのないようフロントカバーのネジをしっかりと締める

●ネジを回していくと、途中で空回りします。そのあとネジを押しながら水平に戻してください。

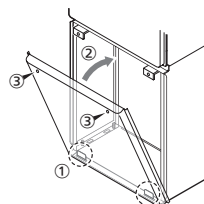
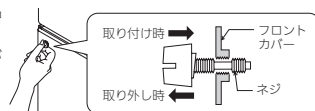

## 凍結による破損を予防する

- 暖かい地域でも、機器や配管内の水が凍結して機器が破損することがあります。破損事故を予防するために、下記をお読みいただき必要な対策をしてください。
- 凍結により機器が破損したときの修理は、保証期間内でも有料になります。

### 対策1 通常の寒さのとき



気温が下がってきたら自動検知。凍結予防ヒーター + 浴槽水の循環で凍結予防する方法。

※配管や給水元栓などは予防できません。必ず保温カバーや電気ヒーターで予防してください。(わからないときは、販売店またはもよりの大阪ガスに確認してください)

#### こうしてください

- 浴槽の循環アダプターの上まで、水か湯を残す
- リモコンの運転スイッチ(ON/OFFスイッチ)の「入」「切」に関係なく、自動的に凍結予防します。(ポンプ運転はしますが燃焼はしません)
- ポンプが回ると「ウーン」と音がし、リモコンに凍結予防運転中マークが点灯します。
- 浴槽に水(お湯)がないとポンプが空運転し、大きな音がします。
- 電源プラグは差したまま(専用ブレーカーも「切」にしない)  
※電源を切ると凍結予防ヒーターが作動しません。



- 低温注意報が発表されたとき
- 外気温が極端に低いとき(-15℃以下)
- 15℃より高くても風があるとき



おふるの給湯栓から水を流し続ける方法。

#### こうしてください

- ①リモコンの運転スイッチ(ON/OFFスイッチ)を押し「切」にする
- ②おふるの給湯栓から少量の水(1分間に約400ミリリットル・太さ約4mm)を流したままにする
- 約30分後に、流れる量を確認します。
- サーモスタット式混合水栓やシングルレバー式混合水栓の場合は、最高温度側にしてください。(次に使うとき、忘れずに戻してください)

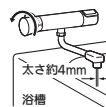

●対策1も併せておこなう



- 対策1と2をしても凍結するおそれのあるとき
- 長期間使用しないとき



大寒波が到来しそうなどときや、長期間使用しないときは、機器の水抜きをお願いします。

水抜きの方法は P10の手順でおこなってください

### 凍結したまま使うと故障の原因に!

#### 凍結して、お湯や水が出なくなったら

- まずリモコンの運転スイッチ(ON/OFFスイッチ)を押し「切」にしてください。(「切」にしないと燃焼する場合があります)
- 気温が上がり自然に解凍するまで待つことをおすすめします。水が出るようになったら、水漏れがないか確認します。
- すぐに使いたいときは、
  - ①リモコンの運転スイッチ(ON/OFFスイッチ)を押し「切」にする
  - ②台所などの給湯栓を少し開ける
  - ③機器のガス栓を閉める
  - ④給水元栓が回るかどうか確認する

#### 給水元栓は回ると水が出ないときは

給水元栓以外の場所が凍っています。給水元栓を閉め、自然解凍を待つか、販売店またはもよりの大阪ガスにご連絡ください。

#### 給水元栓が凍結して回せないときは

タオルなどの布を給水元栓のまわりに巻き、30℃~40℃程度のぬるま湯をゆっくりかける

- 必要に応じて、床面などがぬれないように処置をしてください。
- 熱湯をじかにかけると配管が破損するおそれがあります。また、配管以外(電源プラグやコード、電源コンセント)にお湯がかからないように注意してください。
- ガス栓と間違えないように注意してください。

給水元栓が回り、水の流れの音がするようになれば解凍できたため、台所などの給湯栓を閉める

- タオルを外し、給水元栓のまわりについていた水を乾いた布でふき取ってください。また、機器や配管から水漏れがないかよく確認してから使用してください。
- 今後凍結しないように、給水元栓まわりに保温材を巻くなどの処置をご検討ください。(わからないときは、販売店またはもよりの大阪ガスにご確認ください)

## 長期間使用しないとき(水抜きのみ)

- 長期間使用しないときや、不在時に凍結のおそれのある場合は、以下の方法で機器の水抜きをしてください。

### 注意

機器の水抜きをする場合、リモコンの運転スイッチ(ON/OFFスイッチ)を「切」にし、機器が冷えてからおこなう  
 やけど予防のため。機器の使用直後は、機器内のお湯が高温になっています。

### 準備

水抜き栓などからお湯(水)が約1.5リットル出るので、排水を受ける容器を準備する

### 手順

- ①機器のガス栓と給水元栓を閉める  
(ガス栓と給水元栓の位置→P8)  
②浴槽内の水を完全に排水する
- ①リモコンで「機器の水抜き」の設定をする
  - リモコン操作編の取扱説明書の「ユーザー設定」をご覧ください。
  - 操作後1〜2分たつと、リモコンで「ピピッ」とお知らせ音が鳴ります。
 ②浴槽の循環アダプターから排水することを確認する
  - このあと、浴槽に水を流し込まない。
  - 水抜きの途中で電源プラグを抜いたり専用ブレーカーを「切」にしたりしない。
  - 排水が始まったあとに水抜きを中止する場合は、運転スイッチ(ON/OFFスイッチ)を「入」にする。
3. 台所・洗面所・浴室など、家中のすべての給湯栓を全開にする



4. ※水抜き栓を開けると、勢いよく水が飛び散る可能性があります。  
①水抜き栓(フィルター付き)①を左に回して外す  
②水抜き栓(過圧防止安全装置付き)②を左に回して外す
5. 手順2の操作から2分以上経過後、水抜き栓③④を左に回して開け、約6分そのままにする
6. 機器の電源プラグを抜く(または専用ブレーカーを「切」にする) **ぬれた手でさわらない**  
※電源プラグを抜かなかった場合(または専用ブレーカーを「切」にしなかった場合は)、リモコンに故障表示が点滅する場合があります。
7. すべての水抜き栓から水が出なくなったことを確認したら、すべての水抜き栓・家中のすべての給湯栓を閉める **確実に閉まっていることを確認する**

水抜き栓の位置 (各水抜き栓は、保温材など見えにくいことがあります)

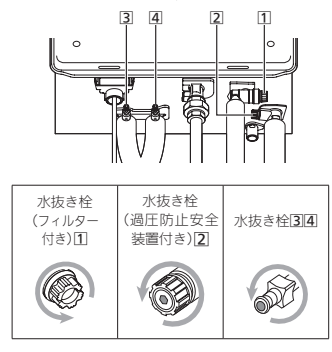

## 水抜き後の再使用のとき

### 手順

1. すべての水抜き栓・家中のすべての給湯栓が確実に閉まっていることを確認する  
(水抜き栓の位置→P10)
2. 機器の給水元栓を開ける
3. 家中のすべての給湯栓を開け、水が出ることを確認してから閉め、機器や配管から水漏れがないかよく確認する
4. 機器のガス栓を開け、電源プラグを電源コンセントに差し込む(または専用ブレーカーを「入」にする) **ぬれた手でさわらない**
5. ポンプの呼び水をする
  - ①浴室リモコンで運転スイッチ(ON/OFFスイッチ)を押して「入」にし、ふろ自動スイッチを押して「入」にする
  - ②浴槽の循環アダプターから水が出てくることを確認する
    - リモコンに「111」が出たときは、運転スイッチ(ON/OFFスイッチ)を押していったん「切」にし、手順①よりやり直す。
  - ③ふろ自動スイッチを押して「切」にする

電源プラグがある場合

## 停電時に機器を使う

- 非常用電源があれば、停電時にもお湯・ふる機能が使えます。

### 非常用電源について

### 警告

弊社指定以外の非常用電源を使用しない  
 指定以外の非常用電源を使用すると、機器の作動に必要な電圧を確保できず、不完全燃焼や一酸化炭素中毒の原因になります。

### 非常用電源とは

- ポータブル電源
  - インバーター発電機
- ※接続可能な非常用電源はこちらからご確認ください。  
 ※他社ウェブサイトへ移動します。



- 非常用電源の取扱説明書の使用方法や注意事項をよくお読みのうえ、使用してください。
- 非常用電源から機器まで電源コードを延長する場合は、15A125V、VCT太さ2mm<sup>2</sup>以上の延長コード(長さ2m以内)またはコードリール(長さ20m以内)を束ねずに使用してください。電圧降下や延長ケーブルの発熱の原因になります。
- 機器の電源コードや延長コード・コードリールが、パイプシャフト室の扉やドア・窓などに挟まらないように注意してください。
- 非常用電源にガスふる給湯器(リモコン含む)を接続しているときは、その他の電化製品やガスふる給湯器の別売品を接続しないでください。

(つづく)

必要に応じて

## 日常の点検・お手入れのしかた

### 手順

### 警告

**!** 非常用電源に接続する前に、機器の損傷や水漏れがないことを確認する  
必ず守る 思わぬ事故の原因になります。

1. 機器の電源プラグ(P8)を非常用電源に接続する **ぬれた手でさわらない**

ポータブル電源(バッテリー容量600Wh・満充電)での機器の運転時間の目安：約5時間

※凍結予防運転がはたらいた場合は約1時間  
※ポータブル電源をくりかえし充電することにより、使用可能時間が減少する場合があります。

### 停電が復旧したとき

1. 機器の電源プラグ(P8)を通常の電源に接続する **ぬれた手でさわらない**

### お知らせ

- 【外気温が低く、凍結のおそれがある場合】
  - ・浴槽の水(お湯)を抜いておくと、浴槽水の循環による凍結予防がはたらかないため、非常用電源の電力が長持ちします。
  - ・凍結予防運転がはたらくと電力を大きく消費し、非常用電源の電力を使い切る場合があります。電力を使い切ると凍結予防運転がはたらかず機器の破損の原因になるため、早めに機器の水抜き(P10)をすることをおすすめします。

- 点検・お手入れは定期的におこなってください。
- 点検・お手入れの際は、手袋などを着用してケガなどをしてないように充分注意してください。

### 注意

**!** 機器の点検・お手入れをする場合、リモコンの運転スイッチ(ON/OFFスイッチ)を「切」にし、機器が冷えてからおこなう  
必ず守る やけど予防のため。機器の使用直後は、機器内のお湯が高温になっています。

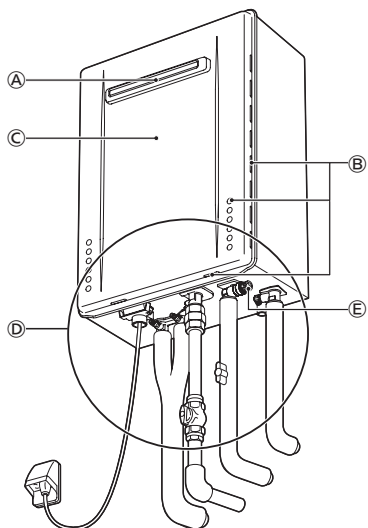

(例：231-N210型)

### 点検

排気口・排気筒トップにススがついていないか？ →(A)  
ついていない場合は、販売店またはもよりの大阪ガスに連絡する。

### 点検

【排気方向を上方へ変更するカバーを取り付けている場合】  
カバーに雪が積もっていないか？ →(A)   
積もっている場合は、除雪する。

### 点検

排気口・排気筒トップ・給気口がホコリなどでふさがっていないか？ →(A)⑧  
ふさがっている場合は、掃除する。

### 点検

機器外装に異常な変色はないか？ →(C)  
現象があった場合は、販売店またはもよりの大阪ガスに連絡する。

### 点検

●機器から異常音が聞こえないか？  
●機器・配管から水漏れはないか？ →(D)  
現象があった場合は、「故障・異常かな？と思ったら」の「機器全般」(P18)を確認する。それでもなおおかしいときは、販売店またはもよりの大阪ガスに連絡する。

### 点検

【配管カバーまたは据置台がある場合】  
配管カバーまたは据置台のフロントカバーにガタつきやゆるみがないか？  
ガタつきやゆるみがないよう、ネジをしっかりと締める。(P8)

### 点検

機器本体や排気口・排気筒トップのまわりに洗濯物・新聞紙・木材・灯油・スプレー缶など、燃えやすいものを置いていないか？  
燃えやすいものを置かない。



### 点検

機器外装の下部周辺などにひどいサビや穴開きはないか？ →(D)  
現象があった場合は、販売店またはもよりの大阪ガスに連絡する。

※海に近く潮風が当たりやすい地域の場合、潮風によって、機器本体および配管接続部にサビが発生する場合があります。サビがひどい場合は、機器本体内部への影響も考えられますので、点検(有料)をおすすめします。

### お手入れ 外装の汚れ →(C)

ぬれた布で落としたり、充分水気をふき取ってください。特に汚れのひどいときには、中性洗剤を使用してください。

### お手入れ リモコン

リモコンの表面が汚れたときは、湿った布で軽くふいてください。汚れが取れにくいときは、やわらかい布に薄めた台所用中性洗剤を少量つけて、ふき取ってください。

### お手入れ おふろの配管

ポンプで浴槽の水を循環させるため、湯アカなどはあまりにくくなっていますが、ふる配管クリーンによって配管内の残り湯を押し出すことで、さらに湯アカなどをあまりにくくすることができます。(ふる配管クリーンについては、リモコン操作編の取扱説明書をご覧ください)

### お手入れ 水抜き栓のフィルター →(E)

水抜き栓のフィルターにゴミなどが詰まると、お湯の出が悪くなったりお湯にならない場合がありますので、以下の方法で掃除をしてください。

- ①水抜き栓から水(お湯)が出るので、排水を受ける容器を準備する。
- ②機器の給水元栓(P8)を閉める。
- ③台所・洗面所など、すべての給湯栓を開ける。
- ④水抜き栓を左に回して外す。  
※水(お湯)が出るので注意してください。  
※水抜き栓が固くて回らない場合は、コインなどを水抜き栓の切り欠きに差し込んで、回してみてください。
- ⑤水抜き栓を、配管とつながっているバンドから外す。
- ⑥フィルター部分を歯ブラシなどで水洗いする。  
※水抜き栓からフィルターが外れた場合は、水抜き栓とフィルターの間のパッキンをなくさないように注意してください。
- ⑦元どおりに水抜き栓を取り付ける。
- ⑧すべての給湯栓を閉める。
- ⑨給水元栓を開け、水抜き栓の周囲に水漏れがないことを確認する。



(つづく)

## 「あんしん点検」のすすめ

### お手入れ 循環アダプターのフィルター (ごまめ)

フィルターが詰まると、お風呂の温度がご希望の温度にならないおそれがありますので、以下の方法で必ずごまめに掃除してください。

※リモコンの運転スイッチ(ON/OFFスイッチ)を押して「切」にしてからおこなってください。

※フィルターは必ず正常に取り付けて使用してください。外したままや、正常に取り付けられていない状態で使用すると、機器が故障することがあります。

※循環アダプターの形状は、異なる場合があります。

- ①循環アダプターのフィルターを左に回して外す  
②歯ブラシなどで掃除する  
③フィルターの受け側の溝や穴を、歯ブラシなどで掃除する

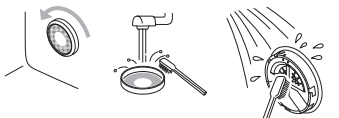

- ④線と線を合わせて\*フィルターをはめる  
⑤右に回す(カチッ音がして固定されます)



### 定期点検のすすめ(有料)

ご使用上支障がない場合でも、不慮の事故を防ぎ、安心してより長くご使用いただくために、年1回程度の定期点検をおすすめします。なお、給水用具(逆流防止装置)に関しては、日本水道協会発行の給水用具の維持管理指針に示されている定期点検の実施をおすすめします。時期は4~6年に1回程度をおすすめします。点検は販売店またはもよりの大阪ガスにご相談ください。

●本製品は、ご使用開始から10年前後をめぐに「あんしん点検」(有料・任意点検)をお受けいただくことをおすすめいたします。

### あんしん点検について

#### 【点検の内容について】

- あんしん点検は、お客さまの任意で受けていただく有料の点検です。(法定点検ではありません)
- あんしん点検は、点検時点での製品の安全を確認するためのもので、製品の延命や性能の保証を延長するものではありません。
- 点検の実施は、大阪ガスまたは大阪ガスが委託した事業者が行います。
- 点検の内容および点検基準は、「経済産業省関係特定保守製品に関する省令」に定められた法定点検の内容、基準を参考に、当社で設定しています。(例:製品の設置状況の確認、作動確認、内部の漏れ、詰まり、変色、性能確認など)
- 点検の結果は、「点検作業票」にてお知らせします。点検の結果、何らかの整備(修理・部品の交換等)が必要な場合には、整備内容についてご提案させていただきます。お客さまにご了解をいただいた上で行います。

#### 【点検料金および点検の依頼先について】

- 点検は有料で実施させていただきます。また点検の結果、整備を実施する場合は、別途整備費が発生いたします。なお、あんしん点検の内容や料金などにつきましては、下記のアドレスからご覧いただけます。  
<https://www.osakagas.co.jp/>
- インターネットでご確認できない場合は、別紙記載の「大阪ガスのお問い合わせ先」にご連絡ください。

#### 【点検を依頼される時】

- 点検のお申し込みは販売店またはもよりの大阪ガスへご依頼ください。

### 点検の時期について

本製品は、設計上の標準使用期間<sup>※</sup>を10年と算定しておりますので、ご使用開始から10年前後をめぐに「あんしん点検」をお受けいただくことをおすすめいたします。

※設計上の標準使用期間とは、標準的な使用条件下で、適切な取扱いで使用し、適切な維持管理が行われた場合に、安全上支障なく使用することができる標準的な期間として設計上設定される期間になります。「無料修理保証期間」とは異なりますのでご注意ください(無料修理保証期間は保証書を参照願います)。

## 故障・異常かな?と思ったら

●リモコン操作編の取扱説明書の内容も併せてご覧ください。

### 絵表示の説明

- ② こんなときは(状況)
  - こんなことが考えられます(原因)
  - こうしてください(処置)

リモコン操作編へ リモコン操作編の取扱説明書をご覧ください

### お湯・シャワー

② 給湯栓を開いてもお湯が出てこない、お湯にならない

- リモコンに3桁の英数字が点滅していないか確認する。  
→ 点滅していれば、P19「リモコンに3桁の英数字が点滅しているとき<故障表示>」を確認し、必要な処置をする。
  - ガス栓・給水元栓が全開になっていない。  
→ ガス栓・給水元栓を全開にする。
  - 断水している。  
→ 復旧を待つ。
  - ガスメーター(マイコンメーター)がガスを遮断している。  
→ もよりの大阪ガスに連絡する。
  - LPガスの場合、ガスがなくなっている。  
→ 他のガス器具が使用できるか確認し、使用できればガスがなくなっているため、ガス事業者(供給業者)に連絡する。
  - 機器の入水部分のフィルターにゴミなどが詰まり、給湯機から出るお湯の量が減る(1分間に約2.0リットル以下)と消火するため、お湯になりません。  
→ P13の方法で水抜き栓のフィルターをお手入れする。
  - 凍結している。  
→ P9「凍結して、お湯や水が出なくなったら」を確認し、必要な処置をする。
  - リモコンの運転スイッチ(ON/OFFスイッチ)が「切」になっている。  
→ 運転スイッチ(ON/OFFスイッチ)を「入」にする。
  - 変場などの水温が高いときは、少量のお湯を出すすると、お湯にならないことがあります。  
→ 給湯(シャワー)温度を上げるか、給湯栓をもっと開いて使用する。
- ② 給湯栓を絞ると水になった
- 給湯機から流れるお湯の量が1分間に約2.0リットル以下になったとき消火します。給湯栓をもっと開いてお湯の量を多くすれば、お湯の温度は安定します。  
→ 異常ではありません。

② 熱くなったりぬるくなったり温度が安定しない

- 変場などの水温が高いときは、少量のお湯を出すすると、温度が安定しないことがあります。  
→ 給湯(シャワー)温度を上げるか、給湯栓をもっと開いて使用する。

② お湯がぬるい

- 混合水栓をご使用の場合、給湯栓のレバーを完全に右側(サーモスタット式混合水栓の場合は最高温度側)にしないと、水が回り込んでお湯がぬるくなることがあります。  
→ 異常ではありません。

② 設定温度より熱いお湯が出る

- 給湯(シャワー)温度の設定が合っていない。  
→ リモコン操作編へ 給湯(シャワー)温度を適温に設定する。

② 高温のお湯が出ない

- ガス栓が全開になっていない。  
→ ガス栓を全開にする。
- 給湯(シャワー)温度の設定が合っていない。  
→ リモコン操作編へ 給湯(シャワー)温度を適温に設定する。
- リモコンでユーザー設定の番号12を「of」に変更した場合  
【リモコン138-N440型、N441型で、「給湯とお湯はりの同時使用」を「入」に変更した場合】  
お湯はり・たし湯中にお湯を使うと、ふる温度のお湯が出ます。お湯はり・たし湯が終わっても、お湯の使用をいったんやめるまでは、高温のお湯は出ません。(給湯(シャワー)温度設定が高温のときのやけど予防のため)  
※リモコンの給湯(シャワー)温度表示はそのままです。  
<例>給湯(シャワー)温度の設定60℃→お湯の温度40℃>  
→ 異常ではありません。

② 【エコ機能がある場合】

エコ機能のひかえめ給湯量によってお湯の量が増減したときに、お湯の温度も変化する

- 混合水栓をご使用の場合、水が混ざっている可能性があります。  
→ 異常ではありません。  
給湯栓のレバーを完全に右側にして使用する。サーモスタット式混合水栓の場合は、最高温度側に使用します。  
※リモコンの給湯(シャワー)温度は、やけどしない温度に設定してください。

(つづく)



## お湯・シャワー(つづき)

【**エコ機能がある場合**】  
エコ機能の設定でひかえめ給湯量を設定しているのに、お湯の量が少い

- 水道の圧力が高い場合は、少量のお湯を出そうとしても、お湯の量が設定湯量より多くなる場合があります。  
→異常ではありません。  
もう少し給湯栓を絞って使用する。

お湯が白くにごって見える

- 水中に溶け込んでいた空気が熱せられ、細かい泡と出てくる現象で、無害なものです。  
→異常ではありません。

給湯栓から出るお湯の量が変わる

- お湯を使用中に、他の場所でお湯を使用したりふる自動をすると、お湯の量が減る場合があります。  
→異常ではありません。  
他の場所での使用をやめたり、ふる自動が終わると、元に戻ります。
- 水道の圧力や配管条件によっては、お湯の量が変わる場合があります。また、水栓の種類によっては、初め多く出てその後安定するなど、お湯の量が変わるものがあります。  
→異常ではありません。
- お湯の温度を安定させるため、お湯の出はじめは少なく出し、安定するとお湯をたくさん出すように機器側で制御します。  
→異常ではありません。
- リモコンでユーザー設定の番号12を「F」に変更した場合

- リモコン138-N440型、N441型で、「給湯とお湯はりの同時使用」を「す」に変更した場合  
お湯はり側にもお湯が流れるため、給湯側のお湯の出が悪くなる場合があります。  
→異常ではありません。
- リモコン138-N440型、N441型をお使いの場合  
エコ機能を入れているとき、エコ・ケアセンサーが浴室への入室を検知すると、自動給湯量が「シャワーの上限」に切り替わります。(ひかえめ給湯量)  
→**リモコン操作編** エコ機能を「切」にする。エコ機能を「入」にしておきたい場合は、エコ機能の設定で「ひかえめ給湯量」をしない設定にする。

お湯が出てくるまで時間がかかる

- 機器から給湯栓まで距離があるためです。  
→異常ではありません。

特定の給湯栓から出るお湯の量が少ない、ぬるい

- 他の給湯栓では問題なくお湯を使用できる場合は、対象の給湯栓が故障している可能性があります。  
→対象の給湯栓メーカーに連絡する。

給湯栓から出るお湯の量が少ない

- 機器の入水部分のフィルターにゴミなどが詰まっている。  
→P13の方法で水抜き栓のフィルターをお手入れする。
- 【**エコ機能がある場合**】  
エコ機能を入れていると、給湯量が少なくなります。(ひかえめ給湯量)  
→次のいずれかをおこなう。**リモコン操作編**  
・エコ機能の設定で、「ひかえめ給湯量」をお好みの量に変更する。  
・エコ機能を「切」にする。エコ機能を「入」にしておきたい場合は、エコ機能の設定で「ひかえめ給湯量」をしない設定にする。

## お風呂

浴槽に水がないのに追いだきしてしまっ

- 空だきにはなりませんので、ご安心ください。浴槽に水がない状態でしばらく追いだきしても、空だき安全装置がはたらいて、空だきになる前に機器が停止します。  
→故障表示「632」を表示した場合は、運転スイッチ(ON/OFFスイッチ)を「切」/「入」すれば、故障表示は消えます。

お湯はりはじめに水が出る

- 配管内にたまっていたお湯がためて、お湯はりのはじめに出る場合があります。  
→異常ではありません。

ふる自動や追いだきを始めるにごったお湯が出る

- ふる配管クリーンをしていない場合、ふる自動や追いだきを始めた直後、配管中の残り湯が若干混入します。特ににごり系の入浴剤を使用した場合は、目立つことがあります。  
→**リモコン操作編** ふる配管クリーンをする。

沸かしはじめに、浴槽の循環アダプターから

- 「ポコ、ポコ」と空気の出る音がかかることがある。  
■お風呂の配管などにたまった空気が出る音です。  
→異常ではありません。

浴槽の循環アダプターからお湯が出たり止まったりする

- ふる自動スイッチを「入」にすると、残り湯の量を確認するためにポンプが作動し、しばらくは循環アダプターからお湯が出たり止まったりします。  
→異常ではありません。

設定したふる温度どりに沸き上がらない

- お湯はり中にふる温度を低く設定し直した場合、実際の沸き上がりの温度は設定温度より高くなる場合があります。  
→異常ではありません。

設定したふる湯量どりに沸き上がらない

- ふる湯量の設定が合っていない。  
→**リモコン操作編** ふる湯量を適量に設定する。
- 浴槽の循環アダプターのフィルターに、ゴミや毛髪などが詰まっている。  
→P14の方法でお手入れする。
- 【**エコ機能がある場合**】  
エコ機能を入れていると、リモコンのふる湯量表示はそのままで、少しひかえめにお湯はりします。(ひかえめお湯はり)  
→**リモコン操作編** エコ機能を「切」にする。エコ機能を「入」にしておきたい場合は、エコ機能の設定で「ひかえめお湯はり」をしない設定にする。
- 沸き上がらないうちに、何度もふる自動スイッチの「切」/「入」をくりかえすと、お湯があふれることがあります。  
→異常ではありません。
- 【**全自動タイプの場合**】  
上記4点を確認してもなお問題のあるときは、記憶しているふる湯量(水位)が合っていない可能性があります。  
→**リモコン操作編** 「設定したふる湯量にならないときは(水位のリセット)」の方法で水位をリセットする。
- 【**自動タイプの場合**】  
浴槽に入っているときにふる自動スイッチを「入」にすると、お湯があふれることがあります。  
→異常ではありません。
- 【**自動タイプの場合**】  
残り湯をふる自動で沸かし直すと、設定したふる湯量どりになりません。  
→**リモコン操作編** 「残り湯を沸かし直す」の自動タイプの項目を確認する。

お風呂のお湯がぬるい、お風呂のお湯が熱い

- ふる温度の設定が合っていない。  
→**リモコン操作編** ふる温度を適温に設定する。
- 浴槽の循環アダプターのフィルターに、ゴミや毛髪などが詰まっている。  
→P14の方法でお手入れする。
- 浴槽の循環アダプターのフィルターが確実に取り付けられていない。  
→P14の方法で確実に取り付ける。
- ふる温度の上限を設定している。  
→**リモコン操作編** 浴室リモコンでユーザー設定の番号20の設定を確認する。
- リモコン138-N440型、N441型をお使いで、全自動タイプの場合  
ゆるやか浴を設定している、ふる設定温度よりも少し低い温度でお湯はりや保温をします。  
→異常ではありません。  
ゆるやか浴をやめたい場合は、ゆるやか浴をしない設定にする。**リモコン操作編**

ふる自動の沸き上がりが遅い

- 【**エコ機能がある場合**】  
エコ機能を入れていると、省エネ優先でふる自動をします(エコふる自動)。湯量や燃焼量を抑えながら沸かすため、沸き上がりが通常よりも遅くなる場合があります。  
→**リモコン操作編** エコ機能を「切」にする。エコ機能を「入」にしておきたい場合は、エコ機能の設定で「エコふる自動」をしない設定にする。

ふる自動や追いだきの沸き上がりがいつもより遅いお湯はり(ふる自動、たし湯)が途中で停止した

- ふる自動と給湯を同時に使うと、給湯側のお湯の出をよくするためにお湯はりを一時中断します。そのため、沸き上がりが遅くなったり、お湯はりが途中で停止したりします。  
→異常ではありません。  
お湯はりを中断しないように変更できます。**リモコン操作編**  
・リモコン138-N440型、138-N441型：メニューの「給湯とお湯はりの同時使用」の設定を変更する。  
・上記以外のリモコン：ユーザー設定の番号12の設定を変更する。

追いだき時、浴槽の循環アダプターから出るお湯の温度が変わる

- しくみ上、断続的に燃焼と消火をくりかえすことがあります。  
→異常ではありません。

追いだきしてもふる温度が上がらない

- 浴室リモコンのユーザー設定でふる温度の上限を設定している。  
→**リモコン操作編** ユーザー設定の内容を確認する。
- 浴室リモコンでは、安全上、追いだきスイッチをくりかえし押しても、設定温度+3℃(設定温度45℃以上の場合は約48℃)を上限に追いだきするしくみになってます。  
→異常ではありません。

【**全自動タイプの場合**】  
浴槽の排水栓を抜くと、循環アダプターからお湯(水)が出る

- ふる自動が「入」のまま排水栓を抜くと、循環アダプターからお湯(水)が出ます。  
→異常ではありません。
- 浴槽のお湯(水)を排水中、自動ふる配管クリーンがはたらくと、循環アダプターからお湯が出ます。  
→異常ではありません。

お風呂を使用していないのに浴槽の循環アダプターからお湯(水)が出る

- 凍結予防のためポンプが作動し、配管に残っている水が循環アダプターから出る場合があります。  
→異常ではありません。

## お風呂(つづき)

- ❓ 追いだきができない、追いだきが途中で停止した
- 浴槽の循環アダプターの上部より5cm以上、お湯(水)が入っていない。  
→確認する。
  - ポンプの呼び水をしていない。  
→P110の手順5の方法でポンプの呼び水をする。
  - 浴槽の循環アダプターのフィルターに、ゴミや毛髪などが詰まっている。  
→P14の方法でお手入れする。
  - 断水している。(断水すると、浴槽にためている水が機器に逆流するのを防ぐために、残り湯の追いだきできないしくみになっています)  
→復旧を待つ。

## 機器全般

- ❓ 機器から水漏れしている
- 【過圧防止安全装置(水抜き栓)から水が出ている場合】機器内に高い圧力が生じたとき、過圧防止安全装置はたらき、過圧防止安全装置付の水抜き栓から水漏れ落ちることがあります。  
→異常ではありません。
- ❓ 運転中に停止した
- ガス栓・給水元栓が全開になっていない。  
→ガス栓・給水元栓を全開にする。
  - 断水している。  
→復旧を待つ。
  - 給湯栓が充分開いていない。  
→給湯栓を充分に開ける。
  - ガスメーター(マイコンメーター)がガスを遮断している。  
→もよりの大阪ガスに連絡する。
  - LPガスの場合、ガスがなくなっている。  
→他のガス器具が使用できるか確認し、使用できない場合はガスがなくなっているため、ガス事業者(供給業者)に連絡する。

- ❓ 寒い日に排気口・排気筒トップから湯気(白い煙のよななもの)が出る
- 冬に吐く息が白く見えるように、排気ガス中の水蒸気量が白く見えます。  
→異常ではありません。

- ❓ 浴槽や洗面台が青く変色した
- 水中に含まれる微量の銅イオンと、人体のアカやせっけんなどに含まれる脂肪酸とが反応して、浴槽や洗面台が青く着色することがあります。  
→こまめに掃除をして湯アカやせっけん成分を洗い流すことで、これを予防できます。

- ❓ 使用していないのに音がる
- 【運転を停止しても、しばらくの間機器から音がする場合】  
【運転スイッチ(ON/OFFスイッチ)を「入」/「切」したり、給湯栓を閉めたり、機器の使用後しばらくするとクワクワ、クーという音がする場合】再使用時の点火をより早くするため、また、再使用時にお湯の温度を早く安定させるために機器が作動している音です。  
→異常ではありません。
  - 【機器からウンという音がる場合】ポンプが自動的に作動する音です。
    - 追いだき終了後(お湯を混ぜるため)
    - ふろ予約時の予約時刻1~2時間前(残り湯チェックのため)
    - 気温が低いとき(凍結予防のため)

## リモコンに3桁の英数字が点滅しているとき<故障表示>

- 不具合が生じたときや、お客さまへのお知らせが必要なお知らせ、リモコンに故障表示が点滅します。下表に応じた処置をしてください。

お客さまで対処できるもの	原因	処置
002	■初めてふる自動するとき、浴槽に試運転時の水などが残っていた →①再度ふる自動スイッチを押す。(故障表示消灯) ②次回ふる自動をするとき、浴槽内に残り湯がない状態でおこなう。(それ以降は残り湯があってもふる自動できます)	
011	■連続60分以上給湯した →①給湯栓を閉める。 ②運転スイッチ(ON/OFFスイッチ)を「切」にし、再度「入」にして使用する。	
012	■連続90分以上追いだきした →①運転スイッチ(ON/OFFスイッチ)を「切」にし、再度「入」にする。 ②浴槽のお湯の温度が高温になっている場合は、安全のため点検を受ける。	
032	■浴槽の排水栓の閉め忘れまたは循環アダプターのフィルターの詰まり ※リモコンの音声「お風呂の栓を確認してください」でもお知らせします。 →①浴槽の排水栓が閉まっていることを確認する。排水栓にゴミ、異物などが挟まっているか確認し、挟まっていれば取り除く。 ②循環アダプターのフィルターが詰まっているか確認し、詰まっていれば掃除する。 ③循環アダプターのフィルターが正しく取り付けられているか確認し、取り付けられていない場合は正しく取り付け。 ④再度ふる自動をして、表示・音声が出なければ正常。	
111	■【11】給湯側の点火エラー 【12】ふる側の点火エラー →①運転スイッチ(ON/OFFスイッチ)を「切」にする。 ②以下の事項を確認して問題があれば処置する。 <ul style="list-style-type: none"><li>●ガス栓が開いていなければ、きっちり止まるまで開ける。</li><li>●ガスメーター(マイコンメーター)がガスを遮断していたら、もよりの大阪ガスに連絡する。</li><li>●LPガスがなくなっていたら(他のガス器具が使用できなかったら)、ガス事業者(供給業者)に連絡する。</li></ul>	
112	③【11】運転スイッチ(ON/OFFスイッチ)を「入」にし、給湯栓を開いて表示が出なければ正常。 【12】運転スイッチ(ON/OFFスイッチ)を「入」にし、追いだきスイッチを「入」にして表示が出なければ正常。	

562	■断水などで水が通っていない(ふる自動、追いだき、たし湯、たし水のとき) →①給水元栓が開いているか、断水していないか(水栓から水が出るか)を確認する。 ②運転スイッチ(ON/OFFスイッチ)を「切」にし、通水を確認してから再度「入」にして使用する。	
632	■お風呂の追いだきするとき、浴槽のお湯(水)が足りない →①運転スイッチ(ON/OFFスイッチ)を「切」にし、再度「入」にする。 ②浴槽の循環アダプターの上までお湯(水)を入れてから追いだきをする。 ■循環アダプターのフィルターが詰まっているか、正常に取り付けられていない →①循環アダプターのフィルターを確認する。(詰まっていなければ、正常に取り付けられているか) ②運転スイッチ(ON/OFFスイッチ)を「切」にし、再度「入」にして使用する。	
900	■燃焼に異常が生じた →運転スイッチ(ON/OFFスイッチ)を「切」にし、再度「入」にする。 ※上記の処置をしても故障表示が消えない、または処置をしても表示がくりかえし出る場合は、修理を依頼してください。	
901		
902		

販売店またはもよりの大阪ガスに連絡が必要です	原因	処置
101	■給排気に異常が生じ、安全のために能力を低下させている →機器は使用できますが、安全のため点検を受けてください。	
102		
991	■燃焼に異常が生じた →機器は使用できません。販売店またはもよりの大阪ガスにご連絡ください。	
992		
・「お客さまで対処できるもの」以外の表示が出るとき →販売店またはもよりの大阪ガスにご連絡ください。		
・「お客さまで対処できるもの」の処置をしても、表示がくりかえし出るとき ・その他、わからないとき		

# アフターサービス

## サービスを依頼されるとき

P15「故障・異常かな?と思ったら」、P19「リモコンに3桁の英数字が点滅しているとき(故障表示)」と、リモコン操作編の取扱説明書「故障・異常かな?と思ったら」を調べていただき、なお異常のあるときは、販売店またはよりの大阪ガスにご連絡ください。

連絡していただく内容

- 型番(機器に貼り付けてある銘板をご覧ください) 【銘板の例】

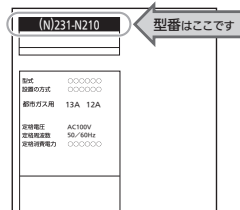

※型番の末尾にアルファベットがついている場合があります。

- 異常の状況(故障表示など、できるだけ詳しく)
- ご住所、ご氏名、電話番号
- 訪問ご希望日

## 保証について

取扱説明書の最終ページに保証書がついています。保証書に記載されている保証期間・保証内容をよくご確認のうえ、大切に保管してください。無料修理期間経過後の故障修理については、修理によって機能が維持できる場合、有料で修理いたします。

## 補修用性能部品の保有期間

この製品の補修用性能部品の保有期間は、製造中止後10年です。但し、保有期間経過後であっても補修用性能部品の在庫がある場合は、有料修理いたします。なお、補修用性能部品とは、製品の性能を維持するための部品です。

## 移設される場合

転居などで機器を移設されるときは、機器(銘板)に表示してあるガスの種類・電源(電圧・周波数)が移設先と合っているか必ずご確認ください。不明のときは、移設先のガス事業者、販売店またはよりの大阪ガスにご相談ください。ガスの種類の異なる地域へ移設されるときは、機器の改造・調整が必要です。この改造・調整に伴う費用は、保証期間中でも有料です。※ガスの種類によっては改造・調整できない場合があります。

## BL認定品について

BL認定品には、機器にBLマークを表示しています。BL認定品は、「優良住宅部品」「瑕疵保証」(BLマーク)賠償責任保険付)です。ペタリービングお客様相談室の電話番号は「03-5211-0680」です。



# 主な仕様

- 本仕様は改良のためお知らせせずに変更することがあります。
- 出湯能力は湯水混合の計算値です。ただし、水圧、給湯配管の条件、お湯の設定温度によって多少異なります。
- 使用ガスはJISに規定する標準ガス、標準圧力での値です。
- 機種によっては、該当しないガス種もあります。

## 仕様表

### 24号

全自動型	型式	番名	231-N210型 GT-2470(S)AW	231-N212型 GT-2470(S)AW-T	231-N215型 GT-2470(S)AW-TB
自動型	型式	番名	231-N220型 GT-2470(S)AW	231-N222型 GT-2470(S)AW-T	231-N225型 GT-2470(S)AW-TB
種類	給湯方式	方式	先止め式		
種類	設置方式	方式	屋外設置形		
種類	点火方式	方式	放電点火式		
種類	外形寸法(mm)		高さ600×幅469×奥行240		
種類	質量(本体)<(kg)>		23.5	24.0	23.5
種類	電源		AC100V(50/60Hz)		
種類	消費電力(50/60Hz)(W)		115/115	135/135	140/140
種類	待機時消費電力		0.8		
種類	凍結予防ヒーター		125		
種類	湯温制御方式		電子式ガス比例制御方式		
種類	安全装置		立消え安全装置、残火安全装置、空だき防止装置、過熱防止装置、凍結予防装置、過圧防止安全装置、漏電安全装置、空だき安全装置、沸騰防止装置、停電時安全装置、ファン回転検出装置、ふろポンプ回転検出装置、過電流防止装置、誘導電保護装置、逆流防止装置		

### 16号

全自動型	型式	番名	231-N610型 GT-1670(S)AW	231-N612型 GT-1670(S)AW-T	231-N615型 GT-1670(S)AW-TB
自動型	型式	番名	231-N620型 GT-1670(S)AW	231-N622型 GT-1670(S)AW-T	231-N625型 GT-1670(S)AW-TB
種類	給湯方式	方式	先止め式		
種類	設置方式	方式	屋外設置形		
種類	点火方式	方式	放電点火式		
種類	外形寸法(mm)		高さ600×幅469×奥行240		
種類	質量(本体)<(kg)>		22.5	23.0	
種類	電源		AC100V(50/60Hz)		
種類	消費電力(50/60Hz)(W)		95/95	110/110	
種類	待機時消費電力		0.8		
種類	凍結予防ヒーター		125		
種類	湯温制御方式		電子式ガス比例制御方式		
種類	安全装置		立消え安全装置、残火安全装置、空だき防止装置、過熱防止装置、凍結予防装置、過圧防止安全装置、漏電安全装置、空だき安全装置、沸騰防止装置、停電時安全装置、ファン回転検出装置、ふろポンプ回転検出装置、過電流防止装置、誘導電保護装置、逆流防止装置		

(つづく)

## 能力表

### 24号

使用ガス	ガス消費量(最大消費量) <kW>			出湯能力(最大時) <L/分>	
	給湯・ふろ同時使用	給湯	ふろ	水温+25℃上昇	水温+40℃上昇
都市ガス 13A	64.0	50.5	12.8	24	15
L P ガス	64.0	50.5	12.8	24	15

### 16号

使用ガス	ガス消費量(最大消費量) <kW>			出湯能力(最大時) <L/分>	
	給湯・ふろ同時使用	給湯	ふろ	水温+25℃上昇	水温+40℃上昇
都市ガス 13A	43.7	33.6	12.8	16	10
L P ガス	43.7	33.6	12.8	16	10

## 取扱説明書

### リモコン操作編

## ガスふろ給湯器

リモコン型番

138-N080型

138-N081型

138-N083型

浴室リモコン

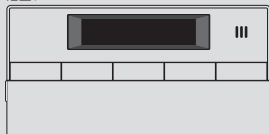

台所リモコン

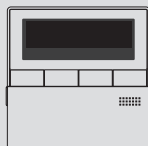

はじめに

ご使用前に

お湯・シャワー

お風呂

その他の機能

エコ機能

エネルギーック

ユーザー設定

困ったとき

ご参考



# この取扱説明書の見かた

このたびは大阪ガスのリモコンセットをお求めいただきまして、まことにありがとうございます。

- この取扱説明書をよくお読みになって、正しくご使用ください。なお、ご不明な点があれば販売店またはもよりの大阪ガスにお問い合わせください。
- この取扱説明書は別冊の機器本体編の取扱説明書(保証書付)と併せて、いつでもご覧になれるところに保管してください。

## リモコン操作に関する内容のみ記載しています

- リモコン操作以外については、機器本体編の取扱説明書で説明していますので、併せてお読みください。
- その他の別売品リモコンをお使いの場合は、それぞれの取扱説明書をご覧ください。

## 絵表示の説明

- ▶ **しくみ** リモコンやガスふる給湯器のしくみ ▶ **参照** 参照先 または 参照ページ
- ★ **ヒント** 使いかたのヒント **台所 浴室** その設定ができるリモコンを示しています
- ▶ **注意** ご注意ください

## 文中の(P○)の数字は参照ページを表します

## 説明中のリモコン表示画面は一例です

- 実際の表示画面は、設置状態や使用状況によって異なります。

## 製品タイプを確認してください

- お使いのガスふる給湯器は、製品タイプ(全自動タイプ/自動タイプ)によってしくみや操作が異なる部分があります。機器本体編の取扱説明書で製品タイプをご確認のうえ、必要なページをお読みください。

## リモコン型番を確認してください

- 複数の種類のリモコンの説明をしていますので、お使いのリモコン型番をご確認のうえ、お読みください。
- 操作方法が共通する内容は、138-N080型で説明しています。

台所リモコンの例



# もくじ

## はじめに

この取扱説明書の見かた	2
もくじ	3
こんなことができます	4
必ずお守りください(安全上の注意)	5

## ご使用前に

各部のなまえとはたらき	6
スイッチ部	6
表示画面	8
台所リモコンで時計を合わせる	10

## お湯・シャワー

お湯の温度を調節してお湯を出す	11
お湯の温度を調節できないときは<優先切替>	12

## おふる

ふる自動のお湯はりのしくみ	13
おふるを沸かすくふる自動	14
自動保温・自動たし湯の時間を変更する	15
残り湯を沸かし直す	16
沸き上がりのおふる温度・ふる湯量を調節する	17
ぬるいおふるのお湯を沸かすく追いだき	18
おふるのお湯を増やすくたし湯	19
・ぬるくするくたし水	19
おふる沸かしを予約するくふる予約	20

## その他の機能

ふる配管クリーンについて	22
リモコンの音量を変更する<音量>	24
【呼出スイッチがある場合】浴室または台所を呼び出す<呼出>	24
【通話スイッチ(インターホン機能)がある場合】インターホンで話す<通話>	25
【通話スイッチ(インターホン機能)がある場合】音楽を聴く<音楽スピーカー機能>	26

## エコ機能

「eCOスイッチ」でかんたんエコライフ	28
エコ機能で省エネ・節約する	29
エコ機能の内容をお好みで変更する	30

## エネルギー

エネルギーでガスやお湯などの使用状況を見る	31
エネルギーの設定を変更する	34

## ユーザー設定

使い勝手にあわせて設定を変更する(ユーザー設定)	36
--------------------------	----

## 困ったとき

故障・異常かな?と思ったら	38
設定したふる湯量にならないときは(水位のリセット)	41

## ご参考

リモコン音声一覧	42
設定範囲と初期設定	43
冬期の入浴について	43
アフターサービス	43

下記の内容については、機器本体編の取扱説明書に記載していますので、併せてご覧ください

内 容	機器本体編の取扱説明書の該当ページ (タイトルは変更する場合があります)
機器全般に関する必ず守っていただきたい内容	必ずお守りください(安全上の注意)
ガスふる給湯器の型番や製品タイプを調べたいとき	製品の型番・製品タイプをご確認ください
凍結予防の方法	凍結による破損を予防する
長期間使用しない場合の処置、水抜きのみ	長期間使用しないとき(水抜きのみ)
機器の水抜きをしたあとの処置	水抜き後の再使用のとき
機器やリモコンに関する点検・お手入れ方法	日常の点検・お手入れのしかた
機器に関する故障や異常を感じたとき	故障・異常かな?と思ったら
リモコンに3桁の英数字が点滅しているとき	リモコンに3桁の英数字が点滅しているとき<故障表示>
仕様表や能力表	主な仕様
機器の修理、保証、移設などに関する内容	アフターサービス

# こんなことができます

## 自動でおふろを沸かします。

熱くしたり、ぬるくしたり、増やしたりも思いのまま。



ふる自動 (P14)  
追いだし (P18)  
たし湯・たし水 (P19)

ガスやお湯など、使った  
**エネルギー**が確認できます。  
省エネ・節約のお助けに。



エネルギー (P31)

浴室・台所間を**呼出**スイッチで連絡。  
インターホン機能付なら通話もできます。



呼出 (P24)  
通話 (P25)

インターホン機能付なら  
**音楽**プレーヤーを接続して  
台所・浴室で音楽を聴くことができます。



音楽スピーカー機能 (P26)

## ふろ配管クリーンで

おふろの配管内に残ったお湯を流します。  
次のおふろも安心。



ふろ配管クリーン (P22)

スイッチひとつでできる**エコ**。  
自動でお湯の量や温度を抑え  
意識しなくても省エネ・節約できます。



エコ機能 (P28,29)

## 使い勝手にあわせて

いろいろな設定を変更することができます。

ユーザー設定 (P36)

# 必ずお守りください(安全上の注意)

- 機器本体編の取扱説明書の内容も併せてご覧ください。
- お使いになる方や他の方への危害・財産への損害を未然に防止するために、つぎのような区分・表示をしています。いずれも安全に関する重要な内容ですので、必ずお守りいただき、内容をよく理解して正しくお使いください。

## 警告

この表示を無視して誤った取り扱いをすると、人が死亡・重傷を負う可能性、または火災の可能性が想定されます。

## 注意

この表示を無視して誤った取り扱いをすると、人が軽傷を負う可能性や物的損害の発生が想定されます。

## お願い

安全に快適に使用していただくために、理解していただきたい内容です。

## 警告

給湯・お風呂の使用時



高温注意

- シャワーなどお湯の使用時は、リモコンに表示の温度をよく確かめ、手で湯温を確認してから使用するやけど予防のため。
- 60℃の高温で使ったあと、あらためて使用するときには特に注意してください。
- お湯の使いはじめは正常な温度でも、使用中に熱くなる場合があります。熱いお湯が出た場合は、すぐに使用を中止してください。なお、使用中にお湯が熱くなる状態が続く場合は機器故障の可能性がありますので、販売店またはもよりの大阪ガスに修理をご依頼ください。
- 夏場などの水温が高いときやお湯の量を絞って使ったとき、設定温度より高い温度のお湯が出る場合は、湯量を抑えたり水を混ぜたりしてから湯温を確認して使用してください。



- 浴槽の湯温を手で確認してから入浴するやけど予防のため。



禁止

- シャワー使用時に使用者以外が、リモコンの温度を変えたり、運転スイッチを「切」にしたり、「優先」を切り替えたりしない  
高温に変更されたときのやけど予防のため。  
また、低温に変更されたり運転スイッチを「切」にされると、冷水になって使用者が驚く原因になります。

## 注意

リモコンの取り扱い



禁止

- リモコンのスピーカーに耳を近づけない  
大きな音が出る場合があり、聴覚障害などを引き起こす原因になります。

- リモコンには磁石を使用しています  
磁石の力は非常に微弱ですが、ペースメーカーなど医療機器を使用している方は、医師とご相談のうえ使用してください。

## お願い

リモコンの取り扱い

- リモコンを子供がいたがらしないよう注意する
- リモコンのふたに衝撃を与えない  
リモコンのふたが破損する原因になります。  
ふるふたを取り扱うときなどは、リモコンのふたに当たらないよう注意してください。
- 台所リモコンに水しぶきをかけない、蒸気を当てない  
炊飯器、電気ポットなどに注意。故障の原因になります。
- 浴室リモコンに故意に水をかけない  
防水型ですが、多量の水は故障の原因になります。

- 浴室リモコンに、シャンプー・リンス・入浴剤などを故意にかけない  
変色などの原因になります。

## お願い リモコンのメンテナンス

- リモコンを分解しない  
故障や、思わぬ事故の原因になります。
- リモコンの掃除には、塩素系・酸性・アルカリ性の洗剤や研磨剤入りの洗剤、ベンジン・シンナーなどの有機溶剤、メラミンスポンジを使用しない  
変色・変形・傷・割れなどの原因になります。

## お願い リモコンの設置環境

- 台所リモコンは0℃~40℃の室温で、浴室リモコンは0℃~50℃の室温で使用する  
故障の原因になります。
- 浴室リモコンを設置している浴室で、ドライサウンを使用しない  
ミストサウナを使用される場合も、50℃以下の室温でご使用ください。

## お願い インターホン機能付のリモコンの場合

- 台所リモコン下部から20cm以内に物を置かない  
マイクがささぎられて音が拾えず、通話が途切れる原因になります。
- 台所リモコンの入力端子に針金などを差し込まない
- 台所リモコンの入力端子にプラグを抜き差しするときは、無理な力を加えない
- 接続した音楽プレーヤーなどを、落下のおそれがある不安定な場所や、ガスレンジ・電子レンジの近くに置かない  
台所リモコンや音楽プレーヤーの破損・故障の原因になります。
- 音楽プレーヤーをご家庭のコンセントに接続してお使いの場合、雷が発生しはじめたら、すみやかにリモコンの運転スイッチを「切」にし、接続コードのプラグを抜く  
雷による一時的な過電流で電子部品を損傷することがあります。
- 台所リモコンの入力端子に接続した接続コードが、ガスレンジなどの火気に近づかないように注意する  
破損・故障の原因になります。
- 台所リモコンの近くに、無線子機を持つドアホンなど常時電波を発生する機器が設置されていると、インターホンや音楽スピーカー機能の使用時に雑音聞こえることがあります
- 電波や電磁波の発生する機器の影響を受け、インターホンや音楽スピーカー機能の使用時に雑音聞こえることがあります  
※電子レンジ、無線LAN(ルーターなど)、ワイヤレス機器(TV、ステレオ、パソコンなど)

こんなことができます・必ずお守りください(安全上の注意)

# 各部のなまえとはたらき

## スイッチ部

各スイッチは押して操作します。  
スイッチを押すと操作音や音声(操作の内容)でお知らせします。

(ふたを開けた状態で)

### ● 浴室リモコン

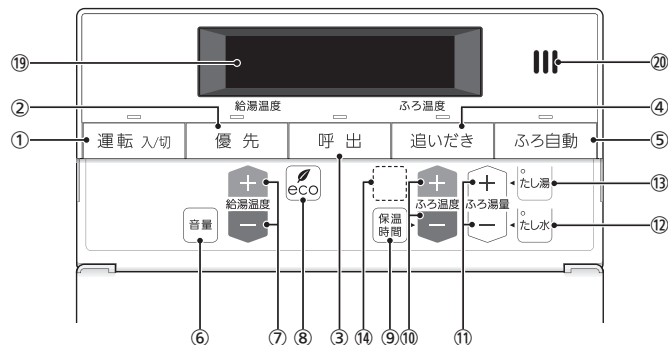

### ● 台所リモコン

● リモコン型番：138-N080型、138-N081型、138-N083型

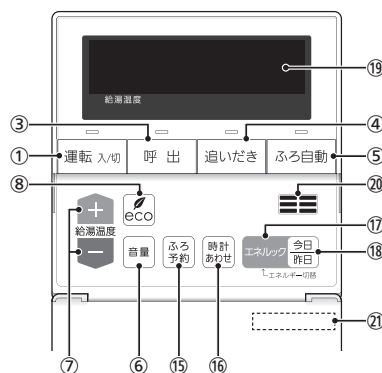

※138-N081型は、マイクロ温浴機能付です。  
※138-N083型は、インターホン機能付です。

- ① 運転スイッチ・ランプ  
運転の「入」に切。
- ② 優先スイッチ・ランプ  
給湯温度を変更できないときに押してランプを点灯させると、変更できます。(P12)
- ③ 呼出スイッチ・ランプ  
台所または浴室を呼び出したいとき。(P24)  
【インターホン機能付のリモコンの場合】  
通話スイッチ・ランプ  
・インターホンで話すとき。(P25)  
・音楽スピーカー機能使用中にランプ点滅。(P26)
- ④ 追いだきスイッチ・ランプ  
ぬるいお風呂のお湯を沸かすとき。(P18)
- ⑤ ふろ自動スイッチ・ランプ  
お風呂にお湯をためて沸かすとき。(P14)
- ⑥ 音量スイッチ  
・リモコンの音量を変更するとき。(P24)  
・【インターホン機能付のリモコンの場合】  
リモコンの音量(P24)・通話音量(P25)・音楽スピーカーの音量(P27)の変更に。
- ⑦ 給湯温度スイッチ  
・給湯やシャワーのお湯の温度の設定に。(P11)  
・その他の設定を変更するとき。
- ⑧ ECO(エコ)スイッチ  
・このスイッチひとつで、給湯・お風呂がエコな運転になります。(P29)  
・エコ機能の内容を変更するとき。(P30)
- ⑨ 保温時間スイッチ  
自動保温・自動たし湯の時間を変更するとき。(P15)
- ⑩ ふろ温度スイッチ  
・ふろ温度の設定に。(P17)  
・自動保温・自動たし湯の時間を変更するとき。(P15)
- ⑪ ふろ湯量スイッチ  
ふろ湯量(P17)・たし湯量(P19)・たし水量(P19)の設定に。
- ⑫ たし水スイッチ・ランプ  
お風呂に水をたしてぬるくするとき。(P19)
- ⑬ たし湯スイッチ・ランプ  
お風呂にお湯をたして増やすとき。(P19)

- ⑭ 【マイクロ温浴機能付の場合】  
温浴スイッチ・ランプ 温浴  
(別冊「マイクロ温浴操作編」参照)
- ⑮ ふろ予約スイッチ  
お好みの時刻にお風呂を沸かすよう設定するとき。(P20)
- ⑯ 時計あわせスイッチ  
時計をあわせるとき。(P10)
- ⑰ エネルックスイッチ  
・ガスやお湯などの使用状況を詳しく見るとき。(P32)  
・エネルックの設定を変更するとき。(P34)
- ⑱ 今日/昨日スイッチ  
エネルックの今日の値と昨日の値を切り替えたいとき。(P32)
- ⑲ 表示画面  
リモコンの節電のため、「表示の節電」機能を備えています。  
お湯を使わないまま、またはスイッチを押さないまま約10分(浴室リモコンの場合、お風呂の機能を使った場合は約1時間)たつと、表示が消えます。(運転ランプとふろ予約中のふろ予約マークは点灯)  
・エコ機能「入」中は、約1分で表示が消えます。(P28)  
・お湯を使ったり、スイッチを押したりすると、「表示の節電」を解除します。  
下記のスイッチは、1回押すだけで「表示の節電」を解除し、同時に機能もはたります。  

ふろ自動スイッチ 追いだきスイッチ  
 たし湯スイッチ たし水スイッチ  
 呼出スイッチ または 通話スイッチ  
 温浴スイッチ

 ・給湯温度を60℃に設定している場合は、安全のため、「表示の節電」はしません。  
・ふろ自動ランプ点灯中は、「表示の節電」はしません。
- ⑳ スピーカー
- ㉑ リモコン型番  
ふたの表面に記載しています。



# 各部のなまえとはたらき(つづき)

## 表示画面

下記の表示画面は説明用です。実際は、運転の状態によって表示が異なります。

### ● 浴室リモコン

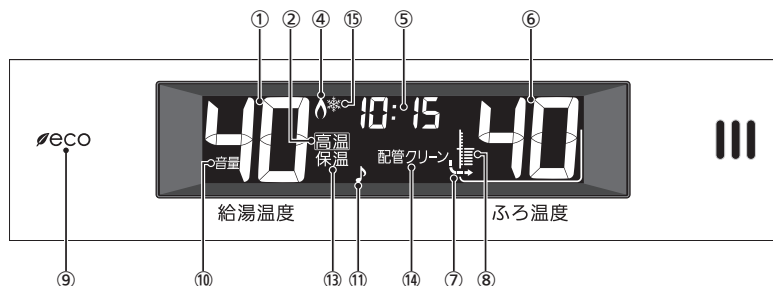

### ● 台所リモコン

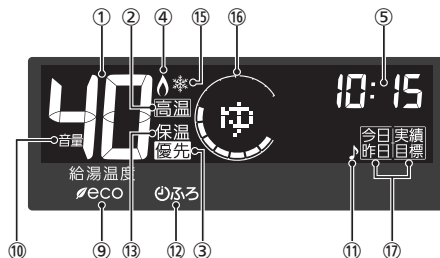

#### ① 給湯温度表示

#### ② 高温表示

給湯温度を60℃に設定したときに点灯。

#### ③ 優先表示

点灯していれば、給湯温度が調節できます。(P11,12)

#### ④ 炎マーク

給湯・お湯はり・追いだき・保温など、燃焼中に点灯。

#### ⑤ 時計表示

台所リモコンがある場合のみ表示。

#### 故障表示

不具合が生じたときに表示。(機器本体編の取扱説明書参照)

#### ひかえめ給湯量表示

ECO(エコ)スイッチを押すと、機器から出るお湯の量(リットル/分)が約10秒間点滅。(P29)

#### 【浴室リモコンのみ】

##### たし湯量/たし水量表示

たし湯量・たし水量の設定中に点滅。(P19)

#### 【浴室リモコンのみ】

##### お湯カウンター表示

今どれくらいお湯を使っているか、リモコンに表示。(P30)  
※P30「エコ機能の内容をお好みで変更する」の番号18で表示するよう、設定が必要です。

#### 【台所リモコンのみ】

##### ふる温度確認表示

・台所リモコンでふる自動スイッチを押すと、ふる温度が約10秒間点灯。(P14)  
・台所リモコンで追いだきスイッチを押すと、ふる温度が点灯。(P18)

#### 【台所リモコンのみ】

##### エネルギー実績値表示

エネルギースイッチを押すと表示。(P32)

#### 【スマート配管クリーン機能付のガスふろ給湯器の場合】

##### スマート配管クリーン中表示

自動ふる配管クリーン中に点滅。(P22)

#### 【熱洗浄機能付のガスふろ給湯器の場合】

##### 熱洗浄中表示

自動ふる配管クリーン中に点滅。(P23)

#### 【ドレン三方弁方式のガスふろ給湯器の場合】

##### 凝縮水排出中表示

凝縮水を浴室内に排出しているときに点滅。(機器本体編の取扱説明書参照)

#### ⑥ ふろ温度表示

##### ふる湯量表示

ふる湯量の設定中に点滅。(P17)

#### ⑦

お風呂を沸かしているときや、浴槽への注湯(注水)中に動きます。  
※自動保温・自動たし湯時は表示しません。

#### ⑧ ふろ湯量目盛

・ふる湯量を目盛で表示。  
・ふる自動ランプ点滅中に動きます。(P14)

#### ⑨ eco(エコ)マーク

エコ機能「入」中に点灯。(P29)

#### ⑩ 音量表示

音量の表示中に点灯。(P24)

#### ⑪ 【インターホン機能付のリモコンの場合】

##### 音楽スピーカーマーク

音楽スピーカー機能使用中に点滅。(P26)

#### ⑫ ふろ予約マーク

ふる予約中に点灯。(P20)

#### ⑬ 保温表示

追いだき保温中に点灯。(P18)

#### ⑭ 配管クリーン表示

ふる配管クリーン中に点灯。(P22)

#### ⑮ 凍結予防運転中マーク

凍結予防のためにポンプが作動しているときに点灯。  
(機器本体編の取扱説明書参照)

#### ⑯ エネリング

今日のガス・お湯などの使用状況を表示。(P32)

#### ⑰ エネルック詳細表示

エネルギースイッチを押すと表示。  
表示している値が、今日のものか昨日のものか、実績か目標かを示します。(P32)

# 台所リモコンで時計をあわせる

- お風呂の予約をしたり、エネルギー機能を使ったりするには、時計をあわせておく必要があります。
- 運転スイッチ「入」「切」どちらでも設定できます。

## 手順 操作できるリモコン 台所

**1** ふたの中の時計あわせスイッチを押す

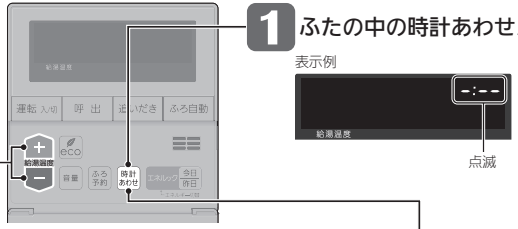

表示例



点滅

**2** 給湯温度スイッチを押して時計をあわせる



例：10時15分

》《**しくみ**》  
●一度押すごとに1分ずつ、長押しすると10分ずつ変わります。

**3** 時計あわせスイッチを押す

【時計あわせ完了】

表示例(運転スイッチ「入」時)



「:」のみ点滅

》《**しくみ**》  
●約60秒そのままにしても設定完了します。

**お知らせ**

- 停電のあとや電源プラグを抜いたあとでも「-: -」になります。時計をあわせてください。
- 通常、運転スイッチを「切」にすると時計表示も消えますが、運転スイッチを「切」にしても時計表示をするよう、設定を変更できます。(P36の番号2)

# お湯の温度を調節してお湯を出す

## 手順 操作できるリモコン 台所 浴室 / 記載例 台所

**1** 運転スイッチを押して「入」にする  
《運転ランプ点灯》



**2** 優先表示(浴室リモコンでは優先ランプ)が点灯していることを確認する

表示例



点灯

**3** ふたの中の給湯温度スイッチを押してお湯の温度を調節する

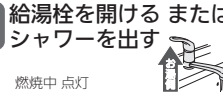

表示例



例：42℃

》《**しくみ**》  
●優先表示または優先ランプが点灯していない場合は、給湯温度スイッチを押すと「ビビビ」と鳴って温度調節ができないことをお知らせします。(P12)  
●1回押すごとに1段階ずつ、長押しすると連続で給湯温度の表示が変わります。ただし、44℃以上上げるときは1回ずつ押してください。

**4** 給湯栓を開ける または シャワーを出す

燃焼中点灯



★《**ヒント**》  
●サーモスタット式混合水栓をご使用の場合、水栓によってハンドル設定よりぬるいお湯が出る場合があります。その場合は、リモコンの給湯温度をハンドルの温度より5~10℃高めに設定してください。詳しくは水栓の取扱説明書をご覧ください。  
※ただし、エコ機能を「入」にするときは、リモコンの給湯温度をやけどしない温度に設定してください。(P29)

## ■ お湯を止めたいとき

### 給湯栓を閉める または シャワーを止める

《炎マーク消灯》

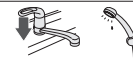

## ■ お湯の温度の目安

32	35	37	38	39	40	41	42	43	44	45	46	47	48	50	55	60
ぬるめ		食器洗いなど			シャワー、給湯など			給湯など			高温					

60℃に設定すると、高温表示が約10秒間点滅→点灯

- 目安の温度ですので、季節や配管の長さなどの条件により、実際の温度とは異なります。
- 夏など水温が高いときに、低い給湯温度(ぬるめ、食器洗いなど)に設定した場合、設定された温度より高いお湯が出る場合がありますので、必要に応じて水を混ぜ湯温を確認してからお使いください。
- 表示の温度をよく確かめてから使用してください。高温を使ったあと、あらためて使用するときには特に注意してください。

**警告**

シャワーなどお湯の使用時は、リモコンに表示の温度をよく確かめ、手で湯温を確認してから使用する

やけど予防のため。

- 60℃の高温を使ったあと、あらためて使用するときには特に注意してください。
- お湯の使いはじめは正常な温度でも、使用中に熱くなる場合があります。熱いお湯が出た場合は、すぐに使用を中止してください。なお、使用中にお湯が熱くなる状態が続く場合は機器故障の可能性があるので、販売店または専門の技師に修理をご依頼ください。
- 夏場などの水温が高いときやお湯の量を絞って使ったとき、設定温度より高い温度のお湯が出る場合は、湯量を増やしたり水を混ぜたりしてから湯温を確認して使用してください。

**禁止**

シャワー使用時に使用者以外が、リモコンの温度を変えたり、運転スイッチを「切」にしたたり、「優先」を切り替えたりしない

高温に変更されたときのやけど予防のため。

また、低温に変更されたり運転スイッチを「切」にされると、冷水になって使用者が驚く原因になります。

# お湯の温度を調節できないときは <優先切替>

## ■ 浴室リモコンで温度調節ができないとき

### 優先スイッチを押す

優先ランプが点灯すると、浴室リモコンで記憶していた給湯温度を表示し、お湯の温度が調節できます

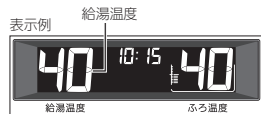

表示例 給湯温度 40 10:15 40  
給湯温度 風呂温度

》<しくみ>  
●再度優先スイッチを押すと、台所リモコンに優先が切り替わります。

## ■ 台所リモコンで温度調節ができないとき

### 運転スイッチを押していったん「切」にし、再度「入」にする



優先表示が点灯すると、台所リモコンで記憶していた給湯温度を表示し、お湯の温度が調節できます

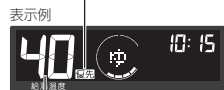

表示例 給湯温度 40 10:15 40  
給湯温度 風呂温度

》<しくみ>  
●運転が停止します。運転を停止させたくない場合は、浴室リモコンの優先スイッチで切り替えてください。

## ■ 「優先」とは

台所、洗面所、シャワーなど、機器からお湯を供給しているところには、同じ温度のお湯が出ます。そのため、お湯を使っているときに他の人が給湯温度を変えてしまうと、出ているお湯の温度が変わり、使っている人がやけどをしたり、急に冷たくなって驚く原因になります。このような事故などを防ぐために、リモコンが複数ある場合は1つのリモコンでしか給湯温度が変えられないようになっています。

給湯温度を調節できることを「優先」と呼び、給湯温度を調節できるリモコンには、優先表示または優先ランプが点灯します。

- 運転スイッチを「入」にしたリモコンが優先になります。
- 浴室リモコンの優先スイッチで、リモコンの優先を切り替えることができます。

**警告** シャワー使用時に使用者以外が、リモコンの温度を変えたり、運転スイッチを「切」にしたたり、「優先」を切り替えたりしない  
 高温に変更されたときのやけど予防のため。また、低温に変更されたり運転スイッチを「切」にされると、冷水になって使用者が驚く原因になります。

# ふろ自動のお湯はりのしくみ

●全自動タイプと自動タイプで、お湯はりのしくみが異なります。

## 全自動タイプ

設定したふろ温度・ふろ湯量(水位)で自動的にお湯はり



沸き上がり後は自動保温します  
 ※「ごきげんオート」機能もついています。(下記)



お湯が減ると、自動的にたし湯して水位を保ちます



## 自動タイプ

設定したふろ温度・ふろ湯量(リットル)で自動的にお湯はり



沸き上がり後は自動保温します



お湯が減ったらたし湯で増やすことができます(P19)

## ■ ぬるさを感じる前に追いきれます<ごきげんオート> /全自動タイプのみ

水位が上がると、入浴したことをセンサーが検知します。

約30秒後に追いきを開始し、設定したふろ温度まであたためます。



- ふろ自動ランプ点灯中にはたらかまず。
- 自動保温・自動たし湯・追いき・たし湯の終了後から約2分間、およびたし湯の終了後から約15分間は、ごきげんオートははたらきません。

# お風呂を沸かす <ふろ自動>

●浴槽が空の状態からお風呂を入れる場合は、この方法をおこなってください。

## 準備

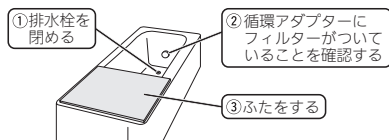

## 手順

操作できるリモコン **台所** **浴室** / 記載例 **浴室**

### 1 運転スイッチを押して「入」にする

《運転ランプ、優先ランプ点灯》



### 2 ふろ湯量・ふろ温度を確認する



▶ 参照  
●ふろ温度・ふろ湯量の調節(P17)

### 3 ふろ自動スイッチを押して「入」にする

《ふろ自動ランプ点灯→約10秒後点滅》

### 【ふろ自動 開始】



#### ▶ しゅくみ

●沸き上がり前、入浴できる状態に近づくとき、音声でお知らせします。このとき台所リモコンでは、時計表示部に以下のような表示をします。



### 【沸き上がり】

《ふろ自動ランプ点灯》

#### ▶ しゅくみ

●メロディと音声でお知らせします。

### 【自動保温・自動たし湯】※自動たし湯は全自動タイプのみ

《燃焼中 炎マーク点灯》

#### ▶ 参照

●自動保温・自動たし湯の時間や、自動たし湯の有無を変更できます。(P15、またはP36の番号4,6)

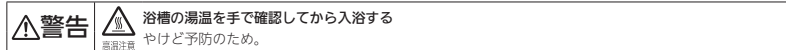

### ■ ふろ自動をやめたいとき

### ■ 沸き上がり後、自動保温・自動たし湯の必要がないとき

ふろ自動スイッチを押して「切」にする

《ふろ自動ランプ消灯》

### お知らせ

●ふろ自動をはじめると、しばらくは浴槽の循環アダプターからお湯が出たり止まったりします。残り湯の量を確認しているため、故障ではありません。

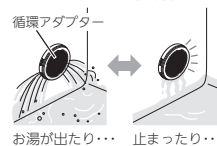

- 水温が高いときや、ふろ温度を低く設定しているときは、お湯はりのはじめに水が出る場合があります。
- ふろ自動ランプ点滅中に台所やシャワーでお湯を使うと、ふろ自動を中断します。お湯を使い終わると再開します。
- 入浴剤を使用するときの注意については、機器本体編の取扱説明書「必ずお守りください(安全上の注意)」をご覧ください。
- 沸き上がらないうちに、何度もふろ自動スイッチの「切」「入」をくりかえすと、お湯があふれることがあります。
- 浴槽のお湯(水)を排水するときは、ふろ自動スイッチが「切」になっていることを確認してから排水してください。

## 自動保温・自動たし湯の時間を変更する

- 運転スイッチ「入」「切」どちらでも変更できます。
- ふろ自動ランプ点滅中・点灯中は、変更できません。
- 台所リモコンで変更することもできます。(P36の番号4)

## 手順

操作できるリモコン **浴室**

### 1 ふたの中の保温時間スイッチを押す



### 2 ふろ温度スイッチを押して変更する

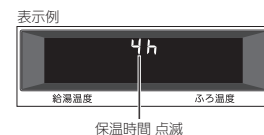

設定範囲(h=時間)  
0f、1h~9h(1h刻み)  
※0fに設定すると、自動保温しません。  
(全自動タイプは自動たし湯もしません)

### 3 保温時間スイッチを押す

#### ▶ しゅくみ

●約10秒そのままにしても設定完了します。

# 残り湯を沸かし直す

- 浴槽に残り湯がある場合は、ふろ自動または追いだきで沸かし直しできます。ただし、下記の条件によって沸き上がりの湯量が異なる場合がありますのでご注意ください。

## 全自動タイプの場合はふろ自動スイッチで

ふろ自動 を「入」にするだけで、設定したふろ温度・ふろ湯量で沸かし直しできます(P14)



## 自動タイプの場合はご注意ください

- 残り湯の量が充分あるとき（循環アダプターがかかっているとき）

→ 追いだき で沸かし直してください(P18)

追いだきで沸かし直せば湯量はそのまま



ふろ自動スイッチでも沸かし直しできますが、条件によって沸き上がりの湯量が異なります。

- 沸き上がりの湯量がばらつき、あふれる場合があります。
- ふろ設定温度と残り湯の温度が近い場合、残り湯の量はそのまま沸かし直します。

- 残り湯が少なく、循環アダプターより下にあるとき

→ ふろ自動 で沸かし直してください(P14)

あふれにご注意

※設定量分のお湯りをするため、残り湯の量だけ沸き上がりの量が増えますのであふれにご注意ください。

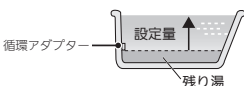

## お知らせ

- 残り湯を沸かし直す場合は、ふろ自動ではじめからお湯りするよりも、沸き上がり時刻が遅くなります。(残り湯の湯温によって異なります) ふろ自動ではじめからお湯りしたほうが、ガス消費量は少なくなりますが、残り湯を沸かし直す場合と比べてそれほど大きな差はありません。

# 沸き上がりのふろ温度・ふろ湯量を調節する

## 手順

操作できるリモコン 浴室

- 1 運転スイッチを押して「入」にする  
《運転ランプ、優先ランプ点灯》



- 2 ふろ温度を調節するには  
ふたの中のふろ温度スイッチを押して  
お好みの温度に調節する



- 表示例
- 40 19:00 42
- 給湯温度 ふろ温度
- 》しくみ
- 変更した温度は記憶します。
  - 1回押すごとに1℃ずつ、長押しすると連続でふろ温度の表示が変わります。ただし、46℃以上に上げるときは1回ずつ押ししてください。

- ふろ湯量を調節するには

- 2 ふたの中のふろ湯量スイッチを押して、お好みの湯量に調節する



表示例

ふろ湯量 点滅

- 》しくみ
- 変更した湯量は記憶します。
  - 操作後約10秒たつと、元の画面に戻ります。
- ★ポイント
- 設定したふろ湯量どおりに沸き上がらない場合は、以下をご確認ください。
    - 浴槽の循環アダプターのフィルターにゴミや毛髪が詰まっていたら、お手入れしてください。(機器本体編の取扱説明書「日常の点検・お手入れのしかた」)
    - 全自動タイプで、フィルターをお手入れしてもなお問題があるときは、記憶しているふろ湯量(水位)が合っていない場合があります。P41の方法で、水位をリセットしてください。
    - 自動タイプの場合、残り湯をふろ自動で沸かし直すと、設定した湯量どおりになりません。(P16)

## ふろ温度の目安

ふろ温度の目安 (℃)															
33	34	35	36	37	38	39	40	41	42	43	44	45	46	47	48
ぬるめ				ふつう				あつめ							

設定するふろ温度は目安です。実際の沸き上がり温度と設定温度は、季節や配管の長さなどの条件により異なります。

## ふろ湯量の目安

### 【全自動タイプ】

ふろ湯量表示	「6」を基準とした水位(目安)	※基準「6」の水位は、設置されている浴槽の形状などによって異なります。※水位の数値は目安です。浴槽の形状などによって、誤差が生じます。※循環アダプターの中心が浴槽底面から10cmのときの基準「6」の水位は、約38cmです。
11	+10cm	
10	+8cm	
9	+6cm	
8	+4cm	
7	+2cm	
6	基準	
5	-2cm	
4	-4cm	
3	-6cm	
2	-8cm	
1	-10cm	

### 【自動タイプ】

ふろ湯量表示	湯量(目安)	浴槽の大きさ(目安)
11	330リットル	
10	300リットル	1600タイプ
9	270リットル	
8	245リットル	1400タイプ
7	220リットル	
6	200リットル	1200タイプ
5	180リットル	1100タイプ
4	165リットル	900タイプ
3	150リットル	800タイプ
2	140リットル	} 洋バス
1	130リットル	

□ = 初期設定(工場出荷時)

残り湯を沸かし直す／沸き上がりのふろ温度・ふろ湯量を調節する

# ぬるいお風呂のお湯を沸かす <追いだき>

●設定したふる温度まで追いだきができます。

**準備** お湯(水)の量を確認する

循環アダプターの  
上部より5cm以上  
お湯(水)があること



**手順** 操作できるリモコン **台所** **浴室** / 記載例 **浴室**

- 1 運転スイッチを押して「入」にする  
《運転ランプ、優先ランプ点灯》
- 2 追いだきスイッチを押して「入」にする  
《追いだきランプ点灯》

追いだき後に自動保温をしたいときは  
追いだきスイッチを約2秒間長押しする  
(ビッと鳴るまで)  
《追いだきランプ点灯》



**【追いだき 開始】**

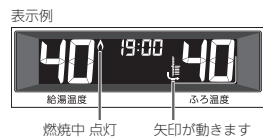

**■ 台所リモコンで追いだきした場合の時計表示部**

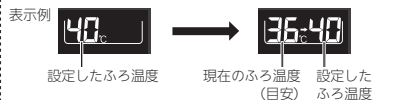

》**しくみ**

●台所リモコンで追いだきした場合や長押しで追いだきした場合は、沸き上がり前、入浴できる状態に近づくと音声でお知らせします。

**【追いだき 完了】**

《追いだきランプ消灯》

》**しくみ**

●台所リモコンで追いだきした場合や、長押しで追いだきした場合は、メロディと音声でお知らせします。

**■ 長押しで追いだきした場合は、自動保温します**

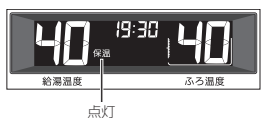

《ふる自動ランプ点灯》  
《燃焼中 炎マーク点灯》

》**しくみ**

●自動保温の時間はふる自動と同じです。  
●全自動タイプでも自動たし湯はしません。

■ 追いだきを途中でやめたいとき → 追いだきスイッチを押して「切」にする《追いだきランプ消灯》

■ 追いだき完了後に自動保温をやめたいとき → ふろ自動スイッチを押して「切」にする《ふる自動ランプ消灯》

**お知らせ**

●【浴室リモコンで追いだきした場合】

浴槽のお湯の温度+約1℃まで沸かし、その時設定温度に達していなかった場合には、設定温度まで沸かします。それ以降は1回押すと1℃上がり、くりかえし押すと設定温度+3℃を上限に(設定温度45℃以上の場合、は、約48℃まで)追いだきます。やけどに注意してください。

【台所リモコンで追いだきした場合】

設定したふる温度まで追いだきます。

●ふる自動ランプ点滅中は、追いだきをすることができません。

●追いだきスイッチを約2秒間長押しして追いだき後に自動保温するよう設定したとき、すでに設定温度に達している場合は、追いだきせず自動保温します。

# お風呂のお湯を増やす <たし湯>・ぬるくする <たし水>

**手順** 操作できるリモコン **浴室**

- 1 運転スイッチを押して「入」にする  
《運転ランプ、優先ランプ点灯》

- 2 たし湯をするには  
ふたの中のたし湯スイッチを押して「入」にする  
《たし湯ランプ点灯》



- 2 たし水をするには  
ふたの中のたし水スイッチを押して「入」にする  
《たし水ランプ点灯》

**【たし湯・たし水 開始】**

表示例

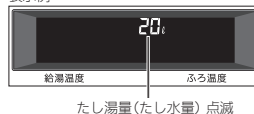

約10秒後

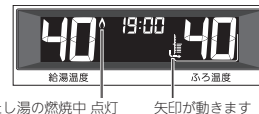

》**しくみ**

●【たし湯の場合】設定したふる温度のお湯が、約20リットル入ります。  
●【たし水の場合】水が約10リットル入り、その後約3リットルのお湯が入ります。《お湯が入るとき炎マーク点灯》

たし湯量(たし水量)表示が点滅している約10秒間は  
ふる湯量スイッチで、たし湯量(たし水量)が変更できます



たし湯の設定範囲(リットル): 10、20、40、60、80、100  
たし水の設定範囲(リットル): 10、20、30、40、50、60

》**しくみ**

●変更したたし湯量・たし水量は記憶しません。  
●操作後約10秒たつと、元の画面に戻ります。

**【たし湯・たし水 完了】**

《たし湯ランプ・たし水ランプ消灯》

■ たし湯を途中でやめたいとき → たし湯スイッチを押して「切」にする《たし湯ランプ消灯》

■ たし水を途中でやめたいとき → たし水スイッチを押して「切」にする《たし水ランプ消灯》

●たし水を途中でやめても、約3リットルのお湯が入ります。《お湯が入るとき炎マーク点灯》

**お知らせ**

●たし湯・たし水中に台所やシャワーでお湯を使うと、たし湯・たし水を中断します。お湯を使い終わると再開します。  
●ふる自動ランプ点滅中は、たし湯・たし水をすることができません。

ぬるいお風呂のお湯を沸かす追いだき／お風呂のお湯を増やすたし湯・ぬるくするたし水

# おふろ沸かしを予約する <ふろ予約>

- ご希望の時刻におふろを沸かすことができます。一度予約時刻を設定すれば記憶しますので、ふろ予約スイッチを押すだけで毎回同じ時刻におふろが沸き上がります。
- 予約時刻(沸き上がり時刻)の約30分～60分前には予約してください。
- 残り湯があっても、ふろ予約できます。その場合の沸き上がり湯量は、P16「残り湯を沸かし直す」と同じになります。
- 運転スイッチ「入」「切」どちらでも設定できます。

## 準備

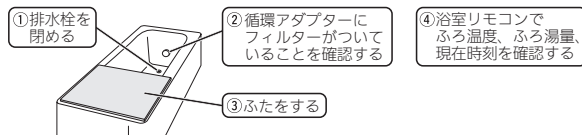

## 手順

操作できるリモコン **台所**

**1** ふたの中のふろ予約スイッチを押す

表示例

給湯温度 0.0℃ 点滅

予約時刻を設定すると、次回からは前回設定した予約時刻が点滅

★**ポイント**

- ふろ予約スイッチを押したとき、「ビビビ」と鳴ったり、ふろ予約の設定画面にならない場合→時計をあわせてください。(P10)

**2** 給湯温度スイッチを押して沸き上がり時刻を設定する

給湯温度 0.0℃ 点滅

例：19時30分

》**しくみ**

- 一度押すごとに10分ずつ、長押しすると1時間ずつ変わります。
- 設定した予約時刻は記憶します。

**3** ふろ予約スイッチを押す

表示例(運転スイッチ「入」時)

給湯温度 0.0℃ 点灯

ふろ温度が約10秒間点灯し、元の画面に戻ります(運転スイッチ「切」時に設定した場合は、ふろ温度は点灯しません)

！**注意**

- ふろ予約スイッチを押さなければ予約されません。

### 【ふろ自動 開始】

予約した時刻におふろが沸き上がるように、約30分～60分前に開始します  
《ふろ自動ランプ点滅》《燃焼中 炎マーク点灯》

#### 》**しくみ**

- ふろ予約の場合は、入浴できる状態に近づいても音声でのお知らせはしません。

### 【沸き上がり】

《ふろ自動ランプ点灯》《ふろ予約マーク消灯》

#### 》**しくみ**

- メロディと音声でお知らせします。

### 【自動保温・自動たし湯】※自動たし湯は全自動タイプのみ

《燃焼中 炎マーク点灯》

### ■ ふろ自動が始まる前に、予約をやめたいとき

ふろ予約スイッチを押して、予約を解除する

《ふろ予約マーク消灯》

### ■ ふろ自動が始まったあとで、ふろ自動をやめたいとき

ふろ自動スイッチを押して「切」にする

《ふろ自動ランプ消灯》《ふろ予約マーク消灯》

#### ★**ポイント**

- ふろ予約スイッチでも「切」にすることができます。

### お知らせ

- 前日などの残り湯(水)があるときや、ふろ自動が始まったあとでお湯を使ったときは、沸き上がり時刻が遅くなる場合があります。

# ふる配管クリーンについて

●「ふる配管クリーン」は、ふる配管内の残り湯を新しいお湯で押し流す機能です。

## 自動ふる配管クリーン / 全自動タイプのみ

### 1 排水栓を抜く前に、条件1~3をすべて満たしているか確認する

**条件1** 「ふる自動」でお風呂を沸かしましたか？

**条件2** 今、残り湯は循環アダプターの  
上部より5cm以上ありますか？



**条件3** 今、ふる自動スイッチは「切」になっていますか？

- 「条件1」で、「ふる自動」のお湯を沸かしたり、運転スイッチを「切」にしても問題ありません。
- ふる自動スイッチでのお湯は終了のお知らせ後も、ふるポンプがしばらく回っています。ふる自動スイッチを「切」にするのは、お知らせの約2分以上経過後にしてください。自動ふる配管クリーンが作動しない場合があります。
- 「条件2」で、循環アダプターより上に残り湯があっても、一度循環アダプターより下になったあとで、たし湯操作をしたり給湯栓などからお湯を増やした場合は、作動しません。

すべての条件を満たさなければ、自動ふる配管クリーンは作動しないので、手動ふる配管クリーン(P36の番号3)でおこなってください。

### 2 運転スイッチを押して「入」にする

### 3 排水栓を抜く

- ぬるの場合は、条件が揃っていても自動ふる配管クリーンがはたらかないことがあります。
  - ・給湯やシャワーの使用中に排水栓を抜いたとき
  - ・排水スピードが遅いとき。(例：浴槽の排水口が詰まっているなど)
- 市販または洗濯機付属のふる水ポンプなどで浴槽水をくみ上げた場合、浴槽水の減るスピードによっては、作動したりしなかったりすることがあります。

### 残り湯が循環アダプター付近になると【ふる配管クリーン開始】

製品によってふる配管クリーンの動作は異なります。下記をご覧ください。

- 残り湯が多いときなど、ふる配管クリーンのお湯が出ていないのが見えない場合もあります。
- 途中でふる配管クリーンをやめたいときは、運転スイッチを押して「切」にしてください。

### ●「スマート配管クリーン機能付」のガスふる給湯器の場合

リモコンに「CL1」「CL2」「CL3」が点滅したら、「スマート配管クリーン機能付」です。

ふる配管内の残り湯を新しいお湯で押し流します。流すお湯の温度・量については、機器が入浴人数・気温・ふる設定温度から配管内の汚れ度合いを推定して自動的に判断し、必要な場合は熱めの温度のお湯・多めの量のお湯を流します。完了後は自動的に止まります。※熱めのお湯を流すことで、皮脂成分などを落とすことができます。(すべての汚れを落とすものではありません) ※同じような入浴条件でも、流すお湯の温度・量のパターンが異なる場合があります。

浴室リモコンの表示例

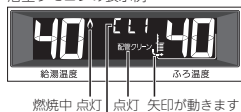

燃焼中点灯 点灯 矢印が動きます  
「CL1」「CL2」「CL3」が点滅

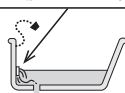

パターン	お湯の温度	湯量
CL1	標準	標準
CL2	熱め	標準
CL3	熱め	多め

※「CL2」「CL3」でふる配管クリーン中は、熱めのお湯が出るので注意してください。

### ●「熱洗浄機能付」のガスふる給湯器の場合

リモコンに「HCL」が点滅したら、「熱洗浄機能付」です。

熱めのお湯を約7リットル流して、ふる配管内の残り湯を押し流します。完了後は自動的に止まります。※熱めのお湯を流すことで、皮脂成分などを落とすことができます。(すべての汚れを落とすものではありません)

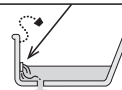

※ふる配管クリーン中は、熱めのお湯が出るので注意してください。

浴室リモコンの表示例



「HCL」が点滅

## 手動ふる配管クリーン / 全自動タイプ・自動タイプ

- 全自動タイプで自動ふる配管クリーンの条件を満たしていない場合や、自動タイプの場合は、手動でおこなうことができます。その場合は、浴槽の残り湯を排水してから、P36の番号3を設定してください。
- たし湯やたし水の操作(P19)でも、ふる配管内の残り湯をお湯または水で流すことができます。
- 手動ふる配管クリーンでは、スマート配管クリーン機能や熱洗浄機能ははたらかず、ふる設定温度のお湯で残り湯を押し流します。

### お知らせ

- 配管を洗浄する機能ではありませんが、日常のお手入れとしてふる配管クリーンを使うと、湯あかはたまりにくくなります。
- ふる配管クリーン中に台所やシャワーでお湯を使うと、ふる配管クリーンを中断します。お湯を使い終わると再開します。



# リモコンの音量を変更する <音量>

- リモコンの以下の音量が変わります。
  - ・スイッチを押したときに鳴る音(操作音)
  - ・声によるお知らせ(音声ガイド)
  - ・呼出スイッチによる呼び出し音
  - ・メロディ
- 運転スイッチ「入」「切」どちらでも設定できます。

## 手順 操作できるリモコン **台所** **浴室** / 記載例 **台所**

### 1 ふたの中の音量スイッチを押す



### 2 音量スイッチ または 給湯温度スイッチを押して音量を変更する



- 》**しくみ**
- 変更したリモコンのみ、音量が変わります。
  - 「0」に設定しても、呼び出し音(P24)は鳴ります。
  - 操作後約10秒たつと、元の画面に戻ります。

- 「声によるお知らせ(音声ガイド)」のみ消したいとき → P36の番号1
- 「沸き上がりのお知らせ」のみ消したいとき → P37の番号14
- 「沸き上がる前のお知らせ」のみ消したいとき → P37の番号28

## 【呼出スイッチがある場合】浴室または台所を呼び出す <呼出>

- 浴室から台所を、台所から浴室を、呼び出すことができます。(インターホンではないので会話はできません)
- 運転スイッチ「入」「切」どちらでも呼び出しできます。

## 手順 操作できるリモコン **台所** **浴室** / 記載例 **浴室**

### 1 呼出スイッチを押す 《呼出ランプ点灯→消灯》



- 》**しくみ**
- 呼び出し音が鳴ります。
  - 押し続けること、手を離すまで呼び出し音をくりかえします。

#### お知らせ

- リモコンの音量「0」の設定(上記「リモコンの音量を変更する」)でも、呼び出し音は鳴ります。

## 【通話スイッチ(インターホン機能)がある場合】インターホンで話す <通話>

- 台所と浴室で通話ができます。(両方から同時に話すことはできません)
- 運転スイッチ「入」「切」どちらでも通話できます。

## 手順 操作できるリモコン **台所** **浴室** / 記載例 **浴室**

### 1 通話スイッチを押す 《通話ランプ点灯》



### 【インターホン呼出】→ 呼び出し音が鳴り終わると【通話開始】

浴室から話すとき

》**しくみ**

- 「通話を開始するとき」表示のとき

### 2 ビッと鳴って「on」表示が出たらリモコンに向かって話す



- 》**しくみ**
- リモコンから約50cm以内で話してください。
  - 台所リモコンで通話スイッチが押されると、浴室リモコンではボンと鳴って「on」表示が消え、台所リモコンからの声が聞こえます。再び浴室リモコンから通話したいときは、「on」表示が出てから話しはじめてください。



台所から話すとき

》**しくみ**

- 「通話を開始するとき」表示のとき

### 2 通話スイッチを押した状態で、ビッと鳴って「on」表示が出たらリモコンに向かって話す



- 》**しくみ**
- リモコンから約50cm以内で話してください。

### 3 話し終わったら、通話スイッチから手を離す

- 》**しくみ**
- ボンと鳴って「on」表示が消えます。
  - 浴室リモコンでは、ビッと鳴り「on」表示が出て話せるようになります。

### 呼び出し音が鳴り終わってから約30秒たつと、自動的に【通話終了】

《終了約5秒前に通話ランプ点滅し、その後消灯》

## ■ 通話の音量を調節したいとき

音量表示が出ている間に、ふたの中の給湯温度スイッチが音量スイッチを押して調節する

- 》**しくみ**
- 変更したリモコンのみ、音量が変わります。
  - 変更した音量は記憶します。



#### お知らせ

- 通話中、「ザザッ」という音がある場合がありますが、故障ではありません。

リモコンの音量を変更する(音量) 浴室または台所を呼び出す(呼出) / インターホンで話す(通話)

【通話スイッチ(インターホン機能)がある場合】

# 音楽を聴く <音楽スピーカー機能>

- 音楽プレーヤーで再生した音楽などを、リモコンのスピーカーで聴くことができます。
- 音楽プレーヤーの準備・操作方法については、音楽プレーヤーの取扱説明書をご覧ください。
- 音楽スピーカー機能を使うために適した音楽プレーヤーや接続コード(プラグ)などの条件があります。(P27)

## 手順

操作できるリモコン **台所** **浴室** / 記載例 **台所**

### 1 運転スイッチを押して「入」にする

《運転ランプ点灯》

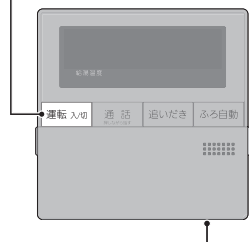

### 2 台所リモコンの入力端子に音楽プレーヤーをつなぐ

《プラグを差し込んでいる間は、音楽スピーカーマーク点滅》

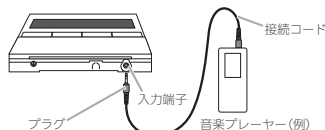

#### ※注意

- 奥まで確実に差し込んでください。
- 接続コードに無理な力がかからないよう、音楽プレーヤーの置きかたに注意してください。

### 【音楽スピーカー機能 開始】

表示例

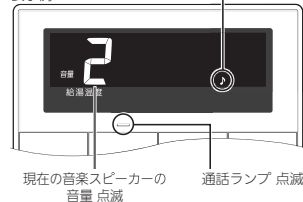

音楽スピーカーマーク 点滅

#### ※しくみ

- 約10秒後、元の画面に戻ります。(音楽スピーカーマークは点滅したままです)
- 音楽スピーカーの音量表示中(約10秒間)は、音量スイッチまたは給湯温度スイッチで、音楽スピーカーの音量を調節できます。

### 3 音楽プレーヤーを「再生」にする

#### ※しくみ

- 台所・浴室の両方のリモコンで音が流れます。



プラグを差し込んでから約120分たつと、自動的に音楽スピーカー機能は終了します

《通話ランプ消灯》

#### ※しくみ

- 音楽スピーカー機能が終了しても、音楽プレーヤーは停止しません。
- ★**ポイント**
- 引き続き使いたい場合は、台所リモコンの入力端子からプラグを抜いて、再度差し込んでください。

### 4 使い終わったら、音楽プレーヤーを停止し、台所リモコンの入力端子からプラグを抜く

《プラグを抜くと、通話ランプと音楽スピーカーマーク消灯》

## ■ 音楽スピーカーの音量を調節したいとき

### 1 ふたの中の音量スイッチを押す

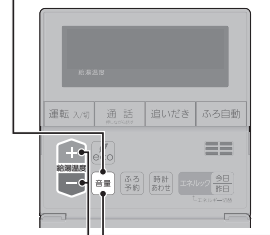

### 2 音楽スピーカーの音量表示中(約10秒間)に、音量スイッチまたは給湯温度スイッチを押して調節する

表示例



#### ※しくみ

- 変更したリモコンのみ、音楽スピーカーの音量が変わります。
- 変更した音楽スピーカーの音量は記憶します。

#### ★ポイント

- 音楽プレーヤー側でも音量を変更できます。

## ■ 片方のリモコンだけ音楽スピーカー機能をやめたいとき

### 音が流れている間に、音量スイッチを長押し(約2秒間)する

《音楽スピーカー機能をやめたりリモコンのみ、通話ランプ消灯、音楽スピーカーマークは少し早く点滅》

#### お知らせ

- 音楽スピーカー機能使用中、「ザザツ」という音がある場合がありますが、故障ではありません。
- 音楽スピーカー機能使用中でも、インターホンで話せます。(その間、音楽スピーカーの音は消えます)

## ■ 音楽プレーヤー、接続コード(プラグ)、その他の条件について

#### ●音楽プレーヤーについて

- 音楽プレーヤーは右記の出力のものを使用してください。
- 右記の出力であれば、音楽プレーヤー以外の、ヘッドホン(イヤホン)などの出力端子がついた機器(ラジオ・テレビなども)使用できます。
- リモコンから音楽プレーヤーの操作はできません。

最大出力レベル: 2Vrms以下  
出力インピーダンス: 2.2kΩ以下

#### ●接続コード(プラグ)について

- お使いの音楽プレーヤーの種類に合った接続コードをご使用ください。
- 必ず「φ3.5ステレオミニプラグ」の接続コードをご使用ください。
- マイク用など抵抗入りの延長コードやアダプターは使用しないでください。
- 接続コードのみを使用しているときに、音楽プレーヤー側のプラグの電気接点に手で触れると、リモコンで大きな雑音が発生することがあります。

#### ●音楽・音質について

- 再生はモノラルです。音楽プレーヤーがステレオタイプでも、リモコンから聞こえる音はモノラル(L+R)となります。そのため、お使いの音楽プレーヤーと同等の音質では再生できません。
- 音楽プレーヤーの音量が大きいと、リモコンの音楽スピーカーの音量を小さくしても音が割れることがあります。

# 「ecoスイッチ」でかんたんエコライフ

# エコ機能で省エネ・節約する

## 「ecoスイッチ」ひとつでできるエコって？

### ● エコな給湯



#### ひかえめ給湯量 節ガス 節水

シャワーや給湯栓から出るお湯の量を、通常より抑えます。どれくらいに抑えるかは、お好みに合わせて調節できます。(P29)

#### ひかえめ給湯温度 節ガス

リモコンの給湯温度表示はそのまま、シャワーや給湯栓のお湯を約1℃低い温度で出します。不便に感じることなく節約ができます。

### ● エコなお風呂



#### エコふろ自動 節ガス

ガスふろ給湯器が自動的に湯量やガスを最適に調節して、エコ効果の最も高い熱効率でお湯はりを行います。  
※お湯はりに少し時間がかかります。

#### ひかえめお湯はり 節ガス 節水

リモコンのふろ湯量表示はそのまま、少しひかえめにお湯はりします。  
全自動タイプ：約-1cm 自動タイプ：約-10リットル  
いつもと変わらない感覚で節約ができます。

#### ひかえめふろ保温 節ガス

リモコンのふろ温度表示はそのまま、約1℃低い温度で保温します。また、ガスふろ給湯器の種類によっては、通常(エコ機能「切」中)より少し長めの間隔で追いだきをします。  
※保温性の高い浴槽をお使いの場合など、設置状況や使用環境により、十分な効果が得られない場合があります。

### ● エコなリモコン

#### もっと表示節電 節電

ふだんは使用後約10分で「表示の節電」になるところ、約1分で節電します。  
※エコ機能を「入」にしても、お風呂の機能を使ったあとは約1時間で節電に入ります。

## 手順

操作できるリモコン 台所 浴室 / 記載例 台所

### 1 運転スイッチを押して「入」にする

《運転ランプ点灯》



### 2 給湯温度がやけどしない温度であることを確認する

表示例



### 3 ふたの中のecoスイッチを押して「入」にする

《ecoマーク点灯》

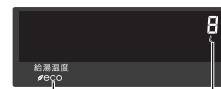

点灯

ひかえめ給湯量 約10秒間点滅

ひかえめ給湯量を表示している間(約10秒間)は、給湯温度スイッチでひかえめ給湯量を変更できます

設定範囲(リットル/分)  
8、10、12、ー(抑えません)

》《しくみ

- 変更したひかえめ給湯量は記憶します。
- 操作後約10秒たつと、元の画面に戻ります。

## ■ エコ機能をやめたいとき

### ecoスイッチを押して「切」にする

《ecoマーク消灯》

## お知らせ

- 一度エコ機能を「入」にすれば、運転スイッチを「切」にしてもエコ機能は「切」にはなりません。停電したり電源プラグを抜いたりすると、エコ機能は「切」になります。(ひかえめ給湯量は記憶しています)
- お湯の使用中に、エコ機能を「切」にしないでください。高温のお湯が出る場合があります。
- 給湯栓のレバーを完全に湯側にして使用するのが、エコな給湯のコツです。(水側にレバーを傾けると、水が混ざって設定した量より多く出ます)やけどしない温度に設定してください。  
サーモスタット式混合水栓の場合は、最高温度側にして水が混ざらないようにしてください。

# エコ機能の内容をお好みで変更する

★：初期設定

1	2	3	4	5
変更したい内容の番号を確認	運転入切 「切」	変更したい番号を選ぶ	内容を 変更する	終了は 運転入切「入」 または 約60秒放置
「ひかえめ給湯温度」をやめたい	1	台所 または 浴室	1 on 1 of	on：「ひかえめ給湯温度」をする of：「ひかえめ給湯温度」をしない★ ※ガスふろ給湯器の種類によっては、初期設定が「on」場合があります。
「ひかえめふろ保温」をやめたい	2	台所 または 浴室	2 on 2 of	on：「ひかえめふろ保温」をする of：「ひかえめふろ保温」をしない★ ※ガスふろ給湯器の種類によっては、初期設定が「on」場合があります。
「ひかえめお湯はり」をやめたい	3	台所 または 浴室	3 on 3 of	on：「ひかえめお湯はり」をする★ of：「ひかえめお湯はり」をしない
「エコふる自動」をやめたい	4	台所 または 浴室	4 on 4 of	on：「エコふる自動」をする★ of：「エコふる自動」をしない
この設定は関係ありません (変更してもご使用上影響はありません)	6	台所 または 浴室	6 on	
「もっと表示節電」をやめたい	17	台所 または 浴室	17 on 17 of	on：「もっと表示節電」をする★ of：「もっと表示節電」をしない
今どれくらいお湯を使っているか知りたい <お湯カウンター表示>	18	浴室	18 on 18 of	on：「お湯カウンター表示」をする of：「お湯カウンター表示」をしない★

浴室リモコンのみ

「お湯カウンター表示」をonにすると、使っているお湯の積算量がわかります

お湯を出すと、使用量の積算をはじめます。お湯を止めると、約10秒後に時計表示に戻りますが、10分以内に再びお湯を出せば続けて積算します。

- ・約5秒ごとに更新して表示します。
- ・浴室以外で使ったお湯の量も積算します。
- ・たし湯やたし水の量も積算します。

# エネルギーでガスやお湯などの使用状況を見る

- エネルギーとは、ガスやお湯などの使用状況(使用量・使用料金やCO<sub>2</sub>排出量)を、リモコンに表示する機能です。(P32)
- エネルギーは、台所リモコンで見ることができます。
- エネルギーの表示は、1時間に1回、もしくはエネルギースイッチを押したときに更新されます。
- エネルギーを正しく見るためには、時計あわせが必要です。(P10)
- 必要に応じて、表示や単価料金・目標値などの設定を変更できません。(P34)

● エネルギーで確認できるエネルギー・内容は、機器の設置状態によって異なります

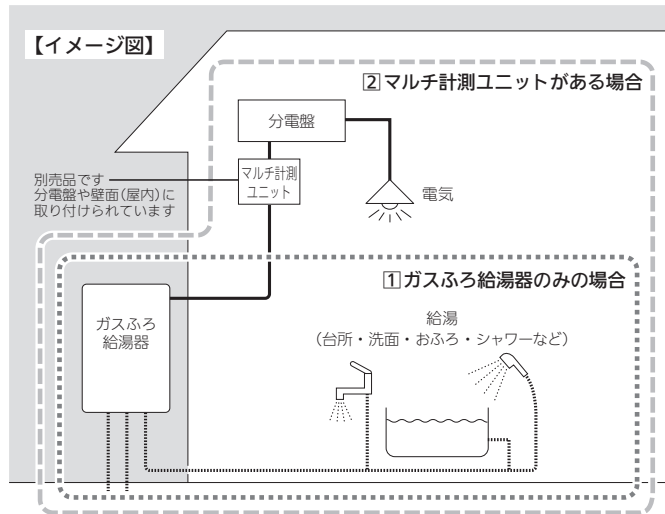

- ..... ①の場合は、ガス・お湯の使用分を見ることができます。
- - - - ②の場合は、ガス・お湯・電気の使用分を見ることができます。

# エネルギーでガスやお湯などの使用状況

- 運転スイッチ「入」時は、台所リモコンに今日のガス・お湯の使用状況とCO<sub>2</sub>排出量を、常に表示します<エネリング>

エネリング(グラフ)の見かた  
目標に対して、今日はどれくらい使用しているかを示します。(1目盛=目標の約10%)

目標以内で使えています | 目標に対して使っています

この位置が「目標」です  
過去2週間の使用分(CO<sub>2</sub>の場合は排出量)の平均値を、一日に使用する目安の目標とします。

目標を超えると、**OVER**が点灯します。(故障・異常を表すものではありません)

(表示例)

そんなに使ってないはずなのに**OVER**が出るのはなぜ?(P38)

- より詳しい状況を確認するには

- 1 運転スイッチを押して「入」にする  
(「運転ランプ点灯」)
- 2 ふたの中のエネルギースイッチを押す  
「エネルギー」を押すごとに、ガス→お湯→CO<sub>2</sub>→…と、見るエネルギーが切り替わります
- 3 今日/昨日スイッチや給湯温度スイッチを押して見たい表示に切り替える

エネルギーの表示例

「今日」「昨日」を押すごとに、「今日」「昨日」が切り替わります

「実績」「目標」が切り替わります

(単価料金と目標値を設定していれば(P34,35)、を押すごとに、料金の実績⇄使用量の実績⇄料金の目標値⇄使用量の目標値を表示します)

# を見る(つづき)

- マルチ計測ユニットがある場合は

常時、「電気」の使用状況を表示します

表示例

現在の電気使用量と時計が約10秒ごとに切り替わります

- 運転スイッチを「切」にしたとき

運転スイッチを「切」にすると、今日の料金の実績を約3秒間表示してから画面が消灯します。(表示するエネルギーは、運転スイッチを「切」にするたびに変わります)

## 確認できるエネルギーや表示する値について

- ガスふる給湯器で使用したガス・お湯の状況を確認できます

- 0:00から次の0:00までの使用分を「1日分」として、積算します。
- ガスふる給湯器を通らないガス(ガスコンロ、ファンヒーターなど)やガスふる給湯器を通らない水道(トイレ、屋外水栓など)の使用分は、積算しません。
- 運転スイッチ「切」時にお湯側から水を出した場合は、ガスふる給湯器内を通るので「お湯使用分」として積算します。

- マルチ計測ユニットがある場合は

- 「家中の電気使用分」も確認できます。
- マルチ計測ユニットとパルス出力対応のガスメーター/水道メーターがある場合は、「家中のガス・湯水・電気使用分」の状況を確認できます。(ガスふる給湯器を通らないガス(ガスコンロ、ファンヒーターなど)や、ガスふる給湯器を通らない水道(トイレ、屋外水栓など)の使用分も含みます)

- 表示する値は、実際の使用量や料金とは異なります

- リモコンに表示する使用量・料金などの値は目安です。
- リモコンに表示する料金に基本料金は含まれません。
- ガス・水道・電気の使用量は、ご家庭に設置されている各メーターの使用量に応じて請求されます。リモコンに表示する金額で請求されることはありません。(特にガス・水道については、ガスふる給湯器以外で使用する場合がありますため、請求額が大きく異なります)
- ガス・水道・電気の実際の単価料金は、使用量に応じて変動します。

# エネルギーの設定を変更する

- 台所リモコンで設定します。(設定中はエネルギーを表示します)
- 電気・ガス・水道の単価料金は、それぞれの「使用量のお知らせ」などの明細書を参考にしてください。(各明細書について不明な場合は、それぞれの事業者にお問い合わせください)
- 目標値を変更する場合は、明細書を参考にしてください。
- CO<sub>2</sub>排出量は、各エネルギーの使用量にCO<sub>2</sub>換算値をかけた値で表示します。

	1	2	3	4	5
	変更したい内容の番号を確認	台所リモコンで 「切」	変更したい番号を選ぶ	内容を 変更する	終了は または 約60秒放置
CO <sub>2</sub> 排出量のエネルギーの種類を変更したい	1	1 3	1 1 2 2 3 3	1: ガスのみ 2: お湯のみ 3: ガス+お湯★ 4: 電気のみ 5: 電気+ガス 6: 電気+お湯 7: 電気+ガス+お湯★	★: 初期設定
常に表示するエネルギーの内容を変更したい	2	2 0	2 0 2 3	マルチ計測ユニットなし 0: お湯★ 1: ガス 2: お湯 3: 自動切り替え (3は表示が「ガス→お湯→CO <sub>2</sub> →ガス…」と、約20秒ごとに自動的に変わります)	マルチ計測ユニットあり 0: 電気★ 1: ガス 2: お湯 3: 自動切り替え (3は、表示が「電気→ガス→お湯→CO <sub>2</sub> →電気…」と、約20秒ごとに自動的に変わります)
常に表示する電気使用量表示の内容を変更したい マルチ計測ユニットがない場合はこの設定は関係ありません	3	3 0	3 0 3 2	0: 時計と現在の電気使用量の交互表示★ 1: 現在の電気使用量を表示しない 2: 現在の電気使用量のみ表示	
【マルチ計測ユニットがある場合】 電気の単価料金を変更したい	4	4 20	4 0 4 999	0~999 円/kWh 料金表示を出したくない場合は、0に設定してください。 (★: 20)	
【マルチ計測ユニットがある場合】 電気の1か月の使用量の目標値を変更したい	5	5 0	5 0 5 999	0~9999 kWh 0に設定すると、目標が自動的に設定されます。 (★: 0)	
ガスの単価料金を変更したい	6	6 100	6 0 6 999	0~999 円/m <sup>3</sup> 料金表示を出したくない場合は、0に設定してください。 (★: 100)	
ガスの1か月の使用量の目標値を変更したい	7	7 0	7 0 7 999	0~999 m <sup>3</sup> 0に設定すると、目標が自動的に設定されます。 (★: 0)	

	1	2	3	4	5
	変更したい内容の番号を確認	台所リモコンで 「切」	変更したい番号を選ぶ	内容を 変更する	終了は または 約60秒放置
水道の単価料金を変更したい	8	8 200	8 0 8 999	0~999 円/m <sup>3</sup> 料金表示を出したくない場合は、0に設定してください。 (★: 200)	★: 初期設定
水道の1か月の使用量の目標値を変更したい	9	9 0	9 0 9 999	0~999 m <sup>3</sup> 0に設定すると、目標が自動的に設定されます。 (★: 0)	
エネルギーの表示をやめたい	10	10 on	10 on 10 oF	on: 表示する★ oF: 表示しない	
【マルチ計測ユニットがある場合】 電気のCO <sub>2</sub> 換算値を変更したい	11	11 0.69	11 0.01 11 9.99	0.01~9.99 kgCO <sub>2</sub> /kWh (★: 0.69...火力発電のCO <sub>2</sub> 排出係数(中央環境審議会地球環境部会目標達成シナリオ小委員会「中間とりまとめ」2001年より))	
ガスのCO <sub>2</sub> 換算値を変更したい	12	12 2.29	12 0.01 12 9.99	0.01~9.99 kgCO <sub>2</sub> /m <sup>3</sup> (★: 都市ガス→2.29※、LPガス→6.06 ※都市ガス13Aの代表組成より)	
水道のCO <sub>2</sub> 換算値を変更したい	13	13 0.36	13 0.01 13 9.99	0.01~9.99 kgCO <sub>2</sub> /m <sup>3</sup> (★: 0.36...環境省発表資料より)	
エネルギー設定を初期設定に戻したい	14	14 oF	14 oF	表示がonになり、設定が初期設定に戻ります	



# 故障・異常かな？と思ったら

● 機器本体編の取扱説明書の内容も併せてご覧ください。

絵表示の説明 ①: こんなときは(状況) ②: こんなことが考えられます(原因) ③: こうしてください(処置)

## リモコンの表示や画面など

### ① 運転ランプが点灯しない

- 停電している。  
→ 復旧を待つ。
- 電源プラグが抜けている。  
→ 電源プラグを確認する。

### ② 時計表示が「-: -」になっている

- 停電のあとや電源プラグを抜いたあとが「-: -」になる場合があります。  
→ 時計をあわせ直す。(P10)

### ③ 表示の節電の状態にならない

- ユーザー設定の番号2が「2」が「3」になっている。  
→ 「1」にする。(P36)
- 給湯温度を60℃に設定している場合や、ふる自動ランブ点灯中は、表示の節電はしません。  
→ 異常ではありません。
- 中でも低い気温が続いて凍結予防運転が連続してはたらいた場合、表示の節電にならないことがあります。  
→ 異常ではありません。

### ④ 画面表示がいつのまにか消えている

- リモコンの節電のため、「表示の節電」機能を備えています。お湯を使いすぎ、またはスイッチを押さないまま約10分(浴室リモコンでは、おふろの機能を使った場合約1時間)たつと画面表示が消えます。  
※工口機能入中は、約1分で表示が消えます。  
→ お湯を使ったり、スイッチを押すと、表示の節電を解除します。

### ⑤ スイッチを押しても、そのスイッチの動作をしなときがある

- 画面が消えているとき(表示の節電中)にスイッチを押すと、優先スイッチやeCOスイッチなど、スイッチによっては表示の節電の解除のみするものがあります。  
→ 異常ではありません。

### ⑥ ⑦ マークが点灯している

- 凍結予防のためポンプが動作しているときに点灯します。  
→ 異常ではありません。

### ⑧ そんなに使ってないはずなのに OVER の表示が出る

- 【お湯の使用量は今までと変わらないのに出る場合】  
気温が低くると水温が下がりが、ガスの消費量が增えるため、OVER が出やすくなります。
- 【入居後や機器設置後の使いはじめの場合】  
機器の設置後～前日までの使用分の平均が目標値になるため、今日の使用量がそれを越えると OVER が出ます。
- 【旅行などでしばらく使わなかった場合】  
過去2週間の使用量がない(または少ない)ため、OVER が出ます。
- いずれの場合も異常ではありません。数日間使ってガスの消費量が目標値(過去2週間の使用量の平均)を下回ると、OVER が消えます。

### ⑨ たし水なのに炎マークが出る

- たし水の最後にお湯が約3リットル入るしくみになっています。このとき炎マークが出ます。  
→ 異常ではありません。

### ⑩ 炎マークが点灯したり、消灯したりする

- しくみ上、断続的に燃焼と消火をくりかえすことがあります。  
→ 異常ではありません。

### ⑪ 時計表示部に3桁の英数字が点滅している

- 不具合が生じている可能性があります。  
→ 機器本体編の取扱説明書「リモコンに3桁の英数字が点滅しているとき<故障表示>」を確認し、必要な処置をする。

### ⑫ 【P30でお湯カウンター表示をするよう設定している場合】お湯カウンター表示が消えた

- お湯を止めると、約10秒後に時計表示に戻ります。また、以下の場合は、表示が消えて積算がリセットします。
  - 運転スイッチを「切」にしたとき
  - お湯を止め10分以上経過
  - ふる自動をしたとき
  - ふる配管クリーンをしたとき
  - リモコンに故障表示が出たとき  
→ 異常ではありません。

### ⑬ 【P30でお湯カウンター表示をするよう設定している場合】お湯を使っていないのにお湯カウンター表示が出る

- 以下の場合も、お湯カウンター表示が出ます。
  - 浴室以外でお湯を使ったとき
  - たし湯
  - たし水
  - 保温時の自動たし湯(全自動タイプのみ)  
→ 異常ではありません。

### ⑭ スイッチや表面のビニールが破れてきた、はがれてきた、浮き上がって空気が入っている

- 表面のビニールは保護シートです。はがさず使用してもはがして使用してもかまいません。はがさず使用した場合は、よく触れる部分などが破れてきたりはがれてきたりしますが、そこからリモコンに水が入って故障することはありません。  
→ 気になる場合は保護シートをはがす。

## 温度が変えられない

### ① 給湯温度の調節ができない

- 操作しているリモコンが優先になっていない。  
→ 優先切替する。(P12)

### ② 給湯温度の設定がある温度以上、上げられない

- ユーザー設定の番号11で、給湯・シャワーの温度を制限している。  
→ 給湯・シャワーの温度の上限の設定を確認する。(P36)

### ③ ふる温度の設定がある温度以上、上げられない

- ユーザー設定の番号20で、ふる温度や沸き上がりの温度を制限している。  
→ ふる温度の上限の設定を確認する。(P37)

## ふる配管クリーン

### ① 【自動タイプの場合】自動ふる配管クリーンがはたらない

- 自動ではふる配管クリーンはできません。  
→ 手動がおこなってください。(P36の番号3)

### ② 【全自動タイプの場合】自動ふる配管クリーンがはたらない

- 自動ふる配管クリーンのはたらく条件が揃っていない可能性があります。  
→ 自動ふる配管クリーンの条件を再確認の上、操作する。(P22)
- 以下の場合は、条件が揃っていても、自動ふる配管クリーンが動作しなかったり中断したりすることがあります。
  - 給湯やシャワーの使用中に排水栓を抜いたとき。
  - 排水スピードが遅いとき。(例: 浴槽の排水口が詰まっているなど)  
→ 異常ではありません。
- 停電した。(停電後は、自動ふる配管クリーンのはたらくできません)  
→ 異常ではありません。
- ユーザー設定の番号5が「3」になっている。  
→ 「1」が「2」にする。(P36)

### ③ 【全自動タイプの場合】排水栓を抜いていないのに、自動ふる配管クリーンがはたらいた

- 市販または洗濯機付属のふる水ポンプなどで浴槽水をくみ上げた場合、排水栓を抜いたときに浴槽水が減るスピードと同じ程度の早さで浴槽水が減ると、はたらくことがあります。  
→ 異常ではありません。

## エネルギー

### ① 【バルス出力対応の水道メーターがある場合】リモコンに表示する水道使用量が、水道局の明細書より著しく少ない

- バルス出力対応の水道メーターの使用が長期にわたる場合、水道メーターがバルスのデータを正しく出力できなくなっている可能性があります。  
→ 改善するためには、水道メーターの交換が必要です。(水道メーターを設置した会社にお問い合わせください)

### ② 【蓄電池を使用している場合】使用電力量の表示が、実際に使っている電力量より多い(または少ない)

- 蓄電池が充電または放電しているときは、家庭内で使用している電力量より多く表示されたり少なく表示されたりすることがあります。  
→ 異常ではありません。

## 【インターホン機能付のリモコンの場合】インターホン・音楽スピーカー機能

### ① 相手の声が聞こえない

- 台所リモコンは通話スイッチを押しながら話をしますが、その間は浴室の声は聞こえません。  
→ スイッチから手を離すと、浴室の音が聞こえます。

### ② キーンなどの大きな音が出る

- 浴室リモコンと台所リモコンの設置場所が近い場合、ハウリング(キーンなどの大きな音が出る現象)を起こすことがあります。  
→ 音量を下げて使用してみる。  
直らない場合は、販売店またはもよりの大阪ガスにご相談ください。
- 浴室リモコンから台所リモコンまでの間の扉を全て開けて通話をする、ハウリング(キーンなどの大きな音が出る現象)を起こすことがあります。  
→ 扉を閉める。

### ③ 雑音が出る

- 電波や電磁波の発生する機器の影響を受け、雑音が出ることがあります。  
※電子レンジ、無線LAN(ルーターなど)、ワイヤレス機器(ドアホン、TV、ステレオ、パソコンなど)  
→ それらの機器を台所リモコンから離す。

### ④ Lチャンネルだけが聞こえる

- モノラルタイプの接続コードやアダプターを使用すると、Rチャンネルの音が出ないため、Lチャンネルだけが聞こえます。  
→ 接続コード類は、必ずステレオタイプのものを使用する。

### ⑤ ステレオの音楽を再生しているのに、モノラルに聞こえる

- リモコンのスピーカーは1つなので、音源や音楽プレーヤーがステレオでも、モノラル(L+R)で再生します。  
→ 異常ではありません。

### ⑥ 音楽スピーカーの音量を「1」(小)にしても、音が大きい、音が割れる

- 音楽プレーヤーの音量が大きいと、リモコンの音楽スピーカーの音量を「1」(小)にしても、音が大きかったり割れたりします。
- 音楽プレーヤーとリモコンの両方で、ちょうどよく聞こえるよう音量を調節する。

故障異常かな？と思ったら



# 故障・異常かな?と思ったら(つづき)

## 【インターホン機能付のリモコンの場合】 インターホン・音楽スピーカー機能(つづき)

② 音量スイッチで音量を変えたのに、リモコンの操作音や音声ガイドの音量、通話音量、音楽スピーカーの音量が変わらない

- それぞれの音量は、それぞれ別に設定・記憶します。
  - 通話音量は、通話中に設定
  - ・ 音楽スピーカーの音量は、音楽スピーカー機能使用中に設定
  - ・ リモコン操作音や音声ガイドの音量は、通話や音楽スピーカー機能を使用していないときに設定

② 音楽が聞こえない

- リモコンの運転スイッチが「入」になっていない。
  - 運転スイッチを「入」にする。
- 音楽プレーヤーのプラグが、台所リモコンの入力端子にしっかり差し込まれていない。
  - プラグをしっかり差し込む。
- 音楽プレーヤーが「再生」になっていない。
  - 音楽プレーヤーを「再生」にする。
- 音楽プレーヤーの音量が消音になっている(または音量が小さい)。
  - 音楽プレーヤーの音量を調節する。
- リモコンの音楽スピーカーの音量が「0」になっている。
  - P27の方法で音楽スピーカーの音量を調節する。
- 音楽スピーカー機能使用中にインターホンを使うと、音楽は聞こえなくなります。
  - インターホンが終了すると、音楽が再開します。(その間、音楽プレーヤーは停止しません)
- 運転スイッチを「入」にして接続コードのプラグを入力端子に差し込んでから約120分たつと、自動的に音楽スピーカー機能が終了します。
  - 台所リモコンの入力端子からプラグを抜き、再度差し込むと、再開します。

## 設定したふろ湯量にならないときは(水位のリセット)/全自動タイプのみ

機器本体編の取扱説明書の「故障・異常かな?と思ったら」の項目「設定したふろ湯量どおりに沸き上がらない」を確認しても、設定した湯量にならない場合は、下記の手順で水位のリセットをお試しください。  
※水位のリセットには30分以上かかります。途中で止めると水位のリセットができません。

## 手順 操作できるリモコン **浴室**

1 浴槽のお湯(水)を空にしてから、排水栓を閉める

2 運転スイッチを押して「入」にする

3 ふたの中のふろ湯量スイッチを押してお好みの湯量にする



- ★**ヒント**
- 湯量がわからない場合は「6」にしてください。

4 運転スイッチを押して「切」にする

5 たし湯スイッチとたし水スイッチを同時に約2秒間長押しする(ビッと鳴るまで)



- » **しくみ**
- 自動的に運転スイッチとふろ自動スイッチが「入」になり、ふろ自動が始まります。

6 ふろ自動が完了するまでそのままにする (沸き上がるとメロディと音声でお知らせします)

- ! **注意**
- 途中でふろ自動スイッチの「入」「切」などはしないでください。

7 ふろ自動の完了後、それでも湯量がおかしい場合は、販売店またはもよりの大阪ガスに連絡してください

# リモコン音声一覧

●スイッチ操作をおこなったときの音声、スイッチ操作をしなくても出る音声について、一例を記載しています。

機器の動き	操作と条件	音声(抜粋)
運転「入」	運転スイッチ「入」	給湯温度が55℃以下のとき (運転入音) 給湯温度が60℃のとき (運転入音)熱いお湯が出ます
時計あわせ	時計あわせスイッチを 押す	時刻が変更できます 給湯温度スイッチで変更してください 時計あわせ完了 設定しました
お湯の温度変更	給湯温度スイッチで変更	給湯温度55℃以下に変更 給湯温度60℃に変更 そのリモコンが優先でなかったら 熱いお湯が出ます 給湯温度を60度に変更しました (ビビビ)
優先	優先スイッチ「入」 優先スイッチ「切」 優先切替後、給湯温度が60℃になったとき	給湯温度が変更できません 給湯温度が〇度に変更されました 熱いお湯が出ます 給湯温度が60度に変更されました
ふろ自動	ふろ自動スイッチ「入」 沸き上がりが近づくと 沸き上がり	お湯は沸きます おふろの栓の閉め忘れに注意してください (ビビビ)もうすぐおふろが沸きます (沸き上がりメロディ)おふろが沸きました
保温時間変更	保温時間スイッチを 押す	おふろの保温時間を変更できます 1h～9hに変更すると 保温時間を変更しました 〇fに変更すると 保温なしに変更しました
ふろ温度変更	ふろ温度スイッチで変更	おふろの温度を〇度に変更しました
ふろ湯量変更	ふろ湯量スイッチで変更 押したとき 変更すると	おふろの湯量を変更できます おふろの湯量を〇に変更しました
追いだし	追いだしスイッチ「入」 台所リモコンで 追いだししたら 追いだし完了 追いだしスイッチを長押し(追いだし保温)	追いだきをします (ビビビ)もうすぐおふろが沸きます (沸き上がりメロディ)おふろが沸きました 追いだし後、保温します
たし湯	たし湯スイッチ「入」	たし湯をします
たし湯量変更	たし湯中に、 ふろ湯量スイッチで変更 変更すると	たし湯の量が変更できます たし湯の量に変更されました
たし水	たし水スイッチ「入」	たし水をします
たし水量変更	たし水中に、 ふろ湯量スイッチで変更 変更すると	たし水の量を変更できます たし水の量に変更されました
ふろ予約	ふろ予約スイッチ「入」 時計あわせをしていなかったら ふろ予約スイッチを押して予約完了 ふろ予約解除	ふろ自動の予約ができます 給湯温度スイッチで変更してください (ビビビ) ふろ自動の予約を設定しました おふろの栓の閉め忘れに注意してください ふろ自動の予約を解除しました
ふろ配管クリーン	開始時	おふろの配管クリーンを開始します
音量変更	音量スイッチを押すと 音量スイッチまたは給湯温度スイッチで変更	音量が変更できません 音量を〇に変更しました
呼び出し または 通話	呼出スイッチまたは通話スイッチを押す	(呼び出し音) 浴室リモコンで呼出スイッチを押したときは、台所リモコンでは呼び出し音のあとにおふろで呼んでいます」と鳴ります。
エコ機能	ecoスイッチ「入」 ecoスイッチ「切」	エコの設定をしました 給湯温度スイッチで変更してください エコの設定を解除しました
エネルギー	エネルギースイッチ「入」 エネルギースイッチ「切」 今日/昨日スイッチを押して切り替え 給湯温度スイッチを押して実績と目標を切り替え	〇〇の今日の実績です (ビビビ) 〇〇の昨日の(今日の)実績(目標)です 〇〇の今日の(昨日の)実績(目標)です

# 設定範囲と初期設定

項目	初期設定	設定範囲	
給湯温度(℃)※1	40	32、35、37～48(1℃刻み)、50、55、60	
ふろ温度(℃)※1	40	33～48	
保温時間(h(時間))	4	〇f(保温なし)、1、2、3、4、5、6、7、8、9	
ふろ湯量	6	1～11 ※2	
たし湯量(リットル)	20	10、20、40、60、80、100	
たし水量(リットル)	10	10、20、30、40、50、60	
リモコンの音量	2	0(消音)、1(小)、2(中)、3(大)	
インターホン機能付の リモコンの場合	通話音量	2	1(小)、2(中)、3(大)
	音楽スピーカーの音量	2	0(消音)、1(小)、2(中)、3(大)
ひかえめ給湯量(リットル/分)	8	8、10、12、—(お湯の量は抑えません)	
時計表示	(未設定時) — : —		

※1：給湯温度・ふろ温度は目安です。季節や配管の長さなどの条件によって、実際の温度とは異なります。

※2：ふろ湯量の目安

ふろ湯量表示	1	2	3	4	5	6	7	8	9	10	11
全自動タイプ	[6]を基準とした水位(目安)★										
自動タイプ	130 リットル	140 リットル	150 リットル	165 リットル	180 リットル	200 リットル	220 リットル	245 リットル	270 リットル	300 リットル	330 リットル

- ★基準「6」の水位は、設置されている浴槽の形状などによって異なります。
- ★水位の数値は目安です。浴槽の形状などによって、誤差が生じます。
- ★循環アダプターの中心が浴槽底面から10cmの時の基準「6」の水位は、約38cmです。

# 冬期の入浴について

- 冬期など浴室・脱衣室と居室の温度差が大きいときは、急激な温度変化による身体への悪影響(ヒートショック)によって、特に高齢者は入浴時の事故につながるおそれがあります。入浴時に暖房機器で浴室と脱衣室をあたためるなどしてください。浴室をあたためるには、シャワーでお湯を流したり、浴槽にふたをしないでお湯はりする方法もあります。

# アフターサービス

- サービスおよび保証は機器本体に準じますので、機器本体編の取扱説明書・保証書をご覧ください。
- この取扱説明書と機器本体編の取扱説明書の「故障・異常かな?と思ったら」を調べていただき、なお異常のあるときは、販売店またはもよりの大阪ガスにご連絡ください。  
(故障表示の内容や処置については、機器本体編の取扱説明書をご覧ください)

## 取扱説明書

### リモコン操作編

## ガスふろ給湯器

リモコン型番  
138-N087型

リモコン

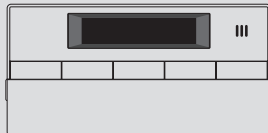

はじめに

ご使用前に

お湯・シャワー

おふろ

その他の機能

ユーザー設定

困ったとき

ご参考



# この取扱説明書の見かた

このたびは大阪ガスのリモコンをお求めいただきまして、まことにありがとうございます。

- この取扱説明書をよくお読みになって、正しくご使用ください。なお、ご不明な点があれば販売店または、もよりの大阪ガスにお問い合わせください。
- この取扱説明書は、別冊の機器本体編の取扱説明書(保証書付)と併せて、いつでもご覧になれるところに保管してください。

## リモコン操作に関する内容のみ記載しています

- リモコン操作以外については、機器本体編の取扱説明書で説明していますので、併せてお読みください。
- その他の別売品リモコンをお使いの場合は、それぞれの取扱説明書をご覧ください。

## 絵表示の説明

- ▶ **しくみ** リモコンやガスふろ給湯器のしくみ **注意** ご注意ください
- ▶ **参照** 参照先 または 参照ページ **ヒント** 使いかたのヒント

## 文中の(PO)の数字は参照ページを表します

## 説明中のリモコン表示画面は一例です

- 実際の表示画面は、設置状態や使用状況によって異なります。

## 製品タイプを確認してください

- お使いのガスふろ給湯器は、製品タイプ(全自動タイプ/自動タイプ)によってしくみや操作が異なる部分があります。機器本体編の取扱説明書で製品タイプをご確認のうえ、必要なページをお読みください。

# もくじ

## はじめに

この取扱説明書の見かた	2
もくじ	3
こんなことができます	4
必ずお守りください(安全上の注意)	5

## ご使用前に

各部のなまえとはたらき(リモコン)	6
スイッチ部	6
表示画面	7
時計をあわせる	8

## お湯・シャワー

お湯の温度を調節してお湯を出す	9
-----------------	---

## お風呂

ふろ自動のお湯はりのしくみ	10
お風呂を沸かすくふろ自動	11
自動保温・自動たし湯の時間を変更する	12
残り湯を沸かし直す	13
沸き上がりのふろ温度・ふろ湯量を調節する	14
ぬるいお風呂のお湯を沸かすく追いだし	15
お風呂のお湯を増やすくたし湯	16
・ぬるくするくたし水	16
お風呂沸かしを予約するくふろ予約	17

## その他の機能

ふろ配管クリーンについて	19
リモコンの音量を変更するく音量	20

## ユーザー設定

使い勝手にあわせて設定を変更する (ユーザー設定)	21
------------------------------	----

## 困ったとき

故障・異常かな?と思ったら	23
設定したふろ湯量にならないときは (水位のリセット)	24
リモコンに3桁の英数字が点滅しているとき	25

## ご参考

リモコン音声一覧	26
設定範囲と初期設定	27
冬期の入浴について	27
アフターサービス	27

下記の内容については、機器本体編の取扱説明書に記載していますので、併せてご覧ください

内 容	機器本体編の取扱説明書の該当ページ (タイトルは変更する場合があります)
機器全般に関する必ず守っていただきたい内容	必ずお守りください(安全上の注意)
ガスふろ給湯器の型番や製品タイプを調べたいとき	製品の型番・製品タイプをご確認ください
凍結予防の方法	凍結による破損を予防する
長期間使用しない場合の処置、水抜きをしたとき	長期間使用しないとき(水抜きをした)
機器の水抜きをしたあとの処置	水抜き後の再使用のとき
機器やリモコンに関する点検・お手入れ方法	日常の点検・お手入れのしかた
機器に関する故障や異常を感じたとき	故障・異常かな?と思ったら
リモコンに3桁の英数字が点滅しているとき	リモコンに3桁の英数字が点滅しているときく故障表示
機器の仕様表や能力表	主な仕様
機器の修理、保証、移設などに関する内容	アフターサービス

# こんなことができます

**自動**でおふろを沸かします。  
熱くしたり、ぬるくしたり、増やしたりも  
思いのまま。



ふる自動 (P11) 追いだき (P15)  
たし湯・たし水 (P16)

お好みの時刻に  
自動でおふろが沸き上がるよう  
**予約**できます。

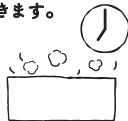

ふる予約 (P17)

**ふる配管クリーン**  
おふろの配管内に残ったお湯を流します。  
次のおふろも安心。

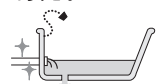

ふる配管クリーン (P19)

**使い勝手**にあわせて  
いろいろな設定を変更することができます。

ユーザー設定 (P21)

# 必ずお守りください(安全上の注意)

- 機器本体編の取扱説明書の内容も併せてご覧ください。
- お使いになる方や他の方への危害・財産への損害を未然に防止するために、つぎのような区分・表示をしています。いずれも安全に関する重要な内容ですので、必ずお守りいただき、内容をよく理解して正しくお使いください。



**警告**

この表示を無視して誤った取り扱いをすると、人が死亡、重傷を負う可能性、または火災の可能性が想定されます。



**注意**

この表示を無視して誤った取り扱いをすると、人が軽傷を負う可能性や物的損害の発生が想定されます。

**お願い**

安全に快適に使用していただくために、理解していただきたい内容です。



**警告** 給湯・おふろの使用時



高温注意

● シャワーなどお湯の使用時は、リモコンに表示の温度をよく確かめ、手で湯温を確認してから使用するやけど予防のため。

- ・ 60℃の高温で使ったあと、あらためて使用するときは特に注意してください。
- ・ お湯の使いはじめは正常な温度でも、使用中に熱くなる場合があります。熱いお湯が出た場合は、すぐに使用を中止してください。なお、使用中にお湯が熱くなる状態が続く場合は機器故障の可能性がありますので、販売店またははもりの大販ガスに修理をご依頼ください。
- ・ 夏場などの水温が高いときやお湯の量を絞って使ったとき、設定温度より高い温度のお湯が出る場合は、湯量を増やしたり水を混ぜたりしてから湯温を確認して使用してください。



- 浴槽の湯温を手で確認してから入浴するやけど予防のため。



禁止

● シャワー使用時に使用者以外が、リモコンの温度を変えたり、運転スイッチを「切」にしたらない高温に変更されたときのやけど予防のため。また、低温に変更されたり運転スイッチを「切」にされると、冷水になって使用者が驚く原因になります。



**注意** リモコンの取り扱い



禁止

● リモコンのスピーカーに耳を近づけない大きな音が出る場合があり、聴覚障害などを引き起こす原因になります。

● リモコンには磁石を使用しています

磁石の力は非常に微弱ですが、ペースメーカーなど医療機器を使用している方は、医師とご相談のうえ使用してください。

**お願い**

リモコンの取り扱い

● リモコンを子供がいたずらしないよう注意する

● リモコンのふたに衝撃を与えない  
リモコンのふたが破損する原因になります。  
ふるふたを取り扱うときなどは、リモコンのふたに当たらないよう注意してください。

# 各部のなまえとはたらき(リモコン)

## スイッチ部

各スイッチは押して操作します。  
スイッチを押すと操作音が鳴り、操作の内容を音声でお知らせします。

(ふたを開けた状態です)

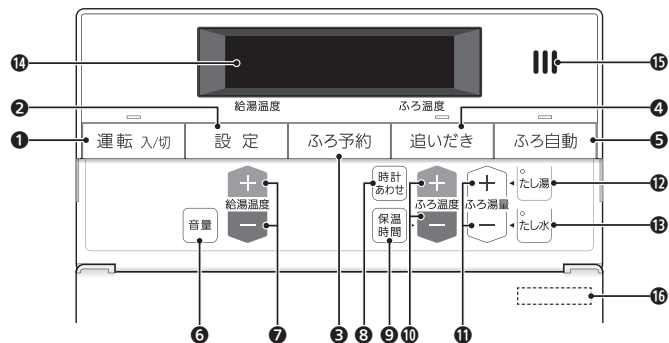

**1 運転スイッチ・ランプ**  
運転の「入」「切」に。

**2 設定スイッチ**  
使い勝手にあわせて設定を変更するとき。(P21)

**3 ふろ予約スイッチ**  
お好み時刻におふろを沸かすよう設定するとき。(P17)

**4 追いだしスイッチ・ランプ**  
お風呂のお湯(水)を熱くするとき。(P15)

**5 ふろ自動スイッチ・ランプ**  
お風呂にお湯をためて沸かすとき。(P11)

**6 音量スイッチ**  
リモコンの音量を変更するとき。(P20)

**7 給湯温度スイッチ**  
・給湯やシャワーのお湯の温度の設定に。(P9)  
・その他の設定を変更するとき。

**8 時計合わせスイッチ**  
時計をあわせるとき。(P8)

**9 保温時間スイッチ**  
自動保温・自動たし湯の時間を変更するとき。(P12)

**10 ふろ温度スイッチ**  
・ふろ温度の設定に。(P14)  
・自動保温・自動たし湯の時間を変更するとき。(P12)

**11 ふろ湯量スイッチ**  
ふろ湯量(P14)・たし湯量(P16)・たし水量(P16)の設定に。

**12 たし湯スイッチ・ランプ**  
お風呂にお湯をたして増やすとき。(P16)

**13 たし水スイッチ・ランプ**  
お風呂に水をたしてぬくるとき。(P16)

**14 表示画面**  
リモコンの節電のため、「表示の節電」機能を備えています。お湯を使わないまま、またはスイッチを押しながまま約10分(おふろの機能を使った場合は約1時間)たつと、表示が消えます。(運転ランプとふろ予約中のふろ予約マークは点灯)  
※お湯を使ったり、スイッチを押ししたりすると、「表示の節電」を解除します。  
※下記のスイッチは、1回押すだけで「表示の節電」を解除し、同時に機能もはたらきます。

ふろ自動スイッチ 追いだしスイッチ  
たし湯スイッチ たし水スイッチ

※給湯温度を60℃に設定している場合は、安全のため、「表示の節電」はしません。  
※ふろ自動ランプ点灯中は、「表示の節電」はしません。

**15 スピーカー**

**16 リモコン型番**  
ふたの表面に記載しています。

## 表示画面

下記の表示画面は説明用です。実際は、運転の状態によって表示が異なります。

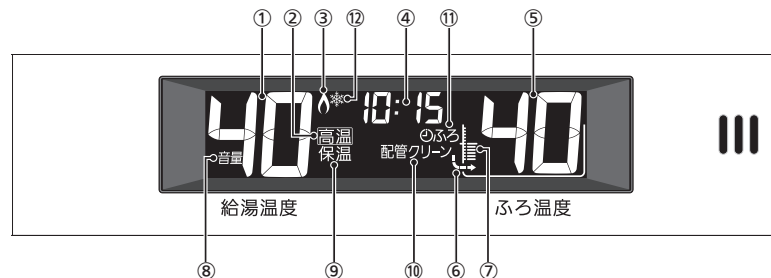

**1 給湯温度表示**

**2 高温表示**

給湯温度を60℃に設定したときに点灯。

**3 炎マーク**

給湯・お湯はり・追いだし・保温など、燃焼中に点灯。

**4 時計表示**

**故障表示**  
不具合が生じたときに表示。(機器本体編の取扱説明書参照)

**たし湯量/たし水量表示**

たし湯量・たし水量の設定中に点滅。(P16)

**5 ふろ温度表示**

**ふろ湯量表示**

ふろ湯量の設定中に点滅。(P14)

**6**

お風呂を沸かしているときや、浴槽への注湯(注水)中に動きます。  
※自動保温・自動たし湯時は表示しません。

**7 ふろ湯量目盛**

・ふろ湯量を目盛で表示。  
・ふろ自動ランプ点滅中に動きます。(P11)

**8 音量表示**

音量の表示中に点灯。(P20)

**9 保温表示**

追いだし保温中に点灯。(P15)

**10 配管クリーン表示**

ふろ配管クリーン中に点灯。(P19)

**11 ふろ予約マーク**

ふろ予約中に点灯。(P17)

**12 凍結予防運転中マーク**

凍結予防のためにポンプが作動しているときに点灯。(機器本体編の取扱説明書参照)

# 時計をあわせる

- お風呂の予約をするには、時計をあわせておく必要があります。
- 運転スイッチ「入」「切」どちらでも設定できます。

## 手順

**1** ふたの中の時計あわせスイッチを押す

表示例

給湯温度 40 点滅 40 風呂温度

**2** 給湯温度スイッチを押して時計をあわせる

表示例

給湯温度 10:15 風呂温度

例：10時15分

》**しくみ**

- 一度押すごとに1分ずつ、長押しすると10分ずつ変わります。

**3** 時計あわせスイッチを押す

【時計あわせ完了】

表示例（運転スイッチ「入」時）

表示例

給湯温度 40 10:15 40 風呂温度

「:」のみ点滅

》**しくみ**

- 約60秒そのままにしても設定完了します。

## お知らせ

- 停電のあとや電源プラグを抜いたあとも「-: -」になります。時計をあわせてください。
- 通常、運転スイッチを「切」にする時計表示も消えますが、運転スイッチを「切」にしても時計表示をするよう、設定を変更できます。（P21の番号2）

# お湯の温度を調節してお湯を出す

## 手順

**1** 運転スイッチを押して「入」にする  
《運転ランプ点灯》

表示例

給湯温度 42 10:15 40 風呂温度

例：42℃

》**しくみ**

- 1回押すごとに1段階ずつ、長押しすると連続で給湯温度の表示が変わります。ただし、44℃以上に上げるときは、1回ずつ押してください。

**2** ふたの中の給湯温度スイッチを押して、お湯の温度を調節する

表示例

給湯温度 42 10:15 40 風呂温度

燃焼中点灯

**3** 給湯栓を開ける または シャワーを出す

★**ヒント**

- サーモスタット式混合水栓をご使用の場合、水栓によってハンドルの設定よりぬるいお湯が出ることがあります。その場合は、リモコンの給湯温度をハンドルの温度より5~10℃高めに設定してください。詳しくは水栓の取扱説明書をご覧ください。

## ■ お湯を止めたいとき

給湯栓を閉める または シャワーを止める 《炎マーク消灯》

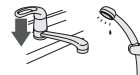

## ■ お湯の温度の目安

		℃															
32	35	37	38	39	40	41	42	43	44	45	46	47	48	50	55	60	60℃に設定すると、 高温表示が 約10秒間点滅→点灯
ぬるめ		食器洗いなど				シャワー、給湯など				給湯など				高温			

- 目安の温度ですので、季節や配管の長さなどの条件により、実際の温度とは異なります。
- 低い給湯温度（ぬるめ、食器洗いなど）に設定した場合、水温が高いとその温度にならないことがあります。
- 表示の温度をよく確かめてから使用してください。高温で使ったあと、あらためて使用するときは特に注意してください。

<b>警告</b>	<p>シャワーなどお湯の使用時は、リモコンに表示の温度をよく確かめ、手で湯温を確認してから使用するやけど予防のため。</p> <ul style="list-style-type: none"> <li>・60℃の高温で使ったあと、あらためて使用するときは特に注意してください。</li> <li>・お湯の使いはじめは正常な温度でも、使用中に熱くなる場合があります。熱いお湯が出た場合は、すぐに使用を中止してください。なお、使用中にお湯が熱くなる状態が続く場合は機器故障の可能性があるので、販売店またはもよりの大阪ガスに修理をご依頼ください。</li> <li>・夏場などの水温が高いときやお湯の量を絞って使ったとき、設定温度より高い温度のお湯が出る場合は、湯量を増やしたり水を混ぜたりしてから湯温を確認して使用してください。</li> </ul>
<b>警告</b>	<p>シャワー使用時に使用者以外が、リモコンの温度を変えたり、運転スイッチを「切」にしたり、「優先」を切り替えたりしない</p> <p>高温に変更されたときのやけど予防のため。また、低温に変更されたり運転スイッチを「切」にされたりすると、冷水になって使用者が驚く原因になります。</p>

# ふろ自動のお湯はりのしくみ

●全自動タイプと自動タイプで、お湯はりのしくみが異なります。

## 全自動タイプ

設定したふろ温度・ふろ湯量(水位)で自動的にお湯はり

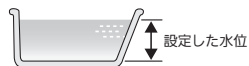

沸き上がり後は自動保温します  
※「ごきげんオート」機能もついています。(下記)



お湯が減ると、自動的にたし湯して水位を保ちます



## 自動タイプ

設定したふろ温度・ふろ湯量(リットル)で自動的にお湯はり



沸き上がり後は自動保温します



お湯が減ったらたし湯で増やすことができます(P16)

## ぬるさを感じる前に追っぴきます<ごきげんオート> /全自動タイプのみ

水位が上がると、入浴したことをセンサーが検知します。

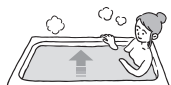

約30秒後に追っぴきを開始し、設定したふろ温度まであたためます。



- ふろ自動ランプ点灯中にはたらかまず。ただし、以下の場合ははたらかしません。
  - ・自動保温、自動たし湯、追っぴき、たし湯の終了後から約2分間
  - ・たし湯の終了後から約15分間
  - ・追っぴき後の自動保温中

# おふろを沸かす <ふろ自動>

●浴槽が空の状態からおふろを入れる場合は、この方法をおこなってください。

## 準備

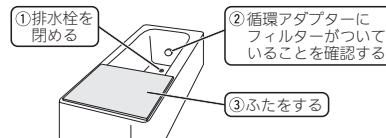

## 手順

### 1 運転スイッチを押して「入」にする

《運転ランプ点灯》



### 2 ふろ湯量・ふろ温度を確認する



▶参照  
●ふろ温度・ふろ湯量の調節(P14)

### 3 ふろ自動スイッチを押して「入」にする

《ふろ自動ランプ点灯→約10秒後点滅》

## 【ふろ自動 開始】

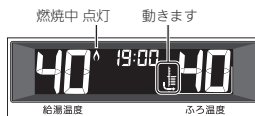

- ▶しくみ
- 沸き上がり前、入浴できる状態に近づくと、音声でお知らせします。

## 【沸き上がり】

- 《ふろ自動ランプ点灯》
- ▶しくみ
- メロディと音声でお知らせします。

## 【自動保温・自動たし湯】※自動たし湯は全自動タイプのみ

- 《燃焼中 炎マーク点灯》
- ▶参照
- 自動保温・自動たし湯の時間や、自動たし湯の有無を変更できます。(P12、またはP21の番号4,6)

**警告** 浴槽の湯温を手で確認してから入浴するやけど予防のため。

ふろ自動のお湯はりのしくみ / おふろを沸かす(ふろ自動)



# おふろを沸かす(つづき) <ふろ自動>

- 風呂自動をやめたいとき
- 沸き上がり後、自動保温・自動たし湯の必要がないとき

## ふろ自動スイッチを押して「切」にする

《ふろ自動ランプ消灯》

### お知らせ

- 風呂自動をはじめると、しばらくは浴槽の循環アダプターからお湯が出たり止まったりします。

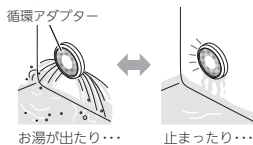

- 水温が高いときや、風呂温度を低く設定しているときは、お湯はりのはじめに水が出る場合があります。
- 風呂自動ランプ点滅中に台所やシャワーでお湯を使うと、風呂自動を中断します。お湯を使い終わると再開します。
- 入浴剤を使用するときの注意については、機器本体編の取扱説明書「必ずお守りください(安全上の注意)」をご覧ください。
- 沸き上がらないうちに、何度も風呂自動スイッチの「切」「入」をくりかえすと、お湯があふれることがあります。
- 浴槽のお湯(水)を排水するときは、風呂自動スイッチが「切」になっていることを確認してから排水してください。

## 自動保温・自動たし湯の時間を変更する

- 運転スイッチ「入」「切」どちらでも変更できます。
- 風呂自動ランプ点滅中・点灯中は、変更できません。

### 手順

- 1 ふたの中の保温時間スイッチを押す
- 2 ふろ温度スイッチを押して変更する
- 3 保温時間スイッチを押す

表示例

給湯温度      ふろ温度

保温時間 点滅

設定範囲(h=時間)  
oF、1h~9h(1h刻み)  
※oFに設定すると、自動保温しません。  
(全自動タイプは自動たし湯もしません)

● 約10秒そのままにしても設定完了します。

# 残り湯を沸かし直す

- 浴槽に残り湯がある場合は、ふろ自動(P11)または追いだし(P15)で沸かし直しできます。ただし、下記の条件によって沸き上がりの湯量が異なる場合がありますのでご注意ください。

### 全自動タイプの場合はふろ自動スイッチで

「ふろ自動」を「入」にするだけで、設定したふろ温度・ふろ湯量で沸かし直しできます(P11)



### 自動タイプの場合にはご注意ください

- 残り湯の量が充分あるとき(循環アダプターがかくれているとき)

→ 「追いだし」で沸かし直してください(P15)

追いだしで沸かし直せば湯量はそのまま

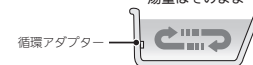

- 風呂自動スイッチでも沸かし直しますが、条件によって沸き上がりの湯量が異なります。
- 沸き上がりの湯量がばらつき、あふれる場合があります。
- 風呂設定温度と残り湯の温度が近い場合、残り湯の量はそのまま沸かし直します。

- 残り湯が少なく、循環アダプターより下にあるとき

→ 「ふろ自動」で沸かし直してください(P11)

あふれにご注意

※設定量分のお湯はりをするため、残り湯の量だけ沸き上がりの量が増えますのであふれにご注意ください。

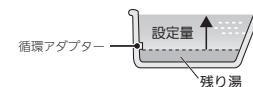

### お知らせ

- 残り湯を沸かし直す場合は、ふろ自動ではじめからお湯はりするよりも、沸き上がり時刻が遅くなります。(残り湯の湯温によって異なります)
- 風呂自動ではじめからお湯はりしたほうが、ガス消費量は少なくなります。残り湯を沸かし直す場合と比べてそれほど大きな差はありません。

# 沸き上がりのふろ温度・ふろ湯量を調節する

## 手順

**1** 運転スイッチを押して「入」にする  
《運転ランプ点灯》



**2** ふろ温度を調節するには  
ふたの中のふろ温度スイッチを押して  
お好みの温度に調節する



- 表示例
- **しくみ**
- 変更した温度は記憶します。
  - 1回押すごとに1℃ずつ、長押しすると連続でふろ温度の表示が変わります。ただし、46℃以上上げるときは、1回ずつ押してください。

### ふろ温度の目安

33	34	35	36	37	38	39	40	41	42	43	44	45	46	47	48
ぬるめ				ふつう				あつめ							

設定するふろ温度は目安です。実際の沸き上がり温度と設定温度は、季節や配管の長さなどの条件により異なります。

**2** ふろ湯量を調節するには  
ふたの中のふろ湯量スイッチを押して、お好みの湯量に調節する



- 表示例
- **しくみ**
- 変更した湯量は記憶します。
  - 操作後約10秒たつと、元の画面に戻ります。

### ★ヒント

- 設定したふろ湯量どおりに沸き上がらない場合は、以下をご確認ください。
- 浴槽の循環アダプターのフィルターにゴミや毛髪が詰まっていたら、お手入れしてください。  
(機器本体編の取扱説明書「日常の点検・お手入れのしかた」)
- 全自動タイプで、フィルターをお手入れしてもなお問題があるときは、記憶しているふろ湯量(水位)が合っていない場合があります。P24の方法で、水位をリセットしてください。
- 自動タイプの場合、残り湯をふろ自動で沸かし直すと、設定した湯量どおりになりません。(P13)

### ふろ湯量の目安

#### 【全自動タイプ】

ふろ湯量表示	「6」を基準とした水位(目安)	※基準「6」の水位は、設置されている浴槽の形状などによって異なります。※水位の数値は目安です。浴槽の形状などによって、誤差が生じます。
11	+10cm	※循環アダプターの中心が浴槽底面から10cmのときの基準「6」の水位は、約38cmです。
10	+8cm	
9	+6cm	
8	+4cm	
7	+2cm	
6	基準	
5	-2cm	
4	-4cm	
3	-6cm	
2	-8cm	
1	-10cm	

#### 【自動タイプ】

ふろ湯量表示	湯量(目安)	浴槽の大きさ(目安)
11	330リットル	1600タイプ
10	300リットル	
9	270リットル	1400タイプ
8	245リットル	
7	220リットル	1200タイプ
6	200リットル	
5	180リットル	1100タイプ
4	165リットル	
3	150リットル	800タイプ
2	140リットル	
1	130リットル	洋バス

□ = 初期設定(工場出荷時)

# ぬるいおふろのお湯を沸かす <追いだき>

- 設定したふろ温度まで追いだきができます。

## 準備

お湯(水)の量を確認する

循環アダプターの  
上部より5cm以上  
お湯(水)があること

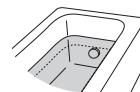

## 手順

**1** 運転スイッチを押して「入」にする  
《運転ランプ点灯》



**2** 追いだきスイッチを押して「入」にする  
《追いだきランプ点灯》

追いだき後に自動保温をしたいときは  
追いだきスイッチを約2秒間長押しする  
(ビッと鳴るまで)  
《追いだきランプ点灯》

### 【追いだき 開始】



表示例

● **しくみ**

- 長押しで追いだきした場合は、沸き上がり前、入浴できる状態に近づくと音声でお知らせします。

### 【追いだき 完了】

《追いだきランプ消灯》

- **しくみ**
- 長押しで追いだきした場合は、メロディと音声でお知らせします。

### 長押しで追いだきした場合は、自動保温します

《ふろ自動ランプ点灯》《燃焼中 炎マーク点灯》



- **しくみ**
- 自動保温の時間はふろ自動と同じです。
  - 全自動タイプでも自動たし湯はしません。
  - ごきげんオート(P10)ははたらきません。

■ 追いだきを途中でやめたいとき → 追いだきスイッチを押して「切」にする  
《追いだきランプ消灯》

■ 追いだき完了後に自動保温をやめたいとき → ふろ自動スイッチを押して「切」にする  
《ふろ自動ランプ消灯》

### お知らせ

- 浴槽のお湯の温度+約1℃まで沸かし、その時設定温度に達していなかった場合には、設定温度まで沸かします。それ以降は1回押すと1℃上がり、くりかえし押すと設定温度+3℃を上限に(設定温度45℃以上の場合、約48℃まで)追いだきします。やけどに注意してください。
- ふろ自動ランプ点滅中は、追いだきをする事ができません。
- 追いだきスイッチを約2秒間長押しして追いだき後に自動保温するよう設定したとき、すでに設定温度に達している場合は、追いだきせず自動保温します。

沸き上がりのふろ温度・ふろ湯量を調節する／ぬるいおふろのお湯を沸かす追いだき

# お風呂のお湯を増やす <たし湯>・ぬるくする <たし水>

## 手順

- 1 運転スイッチを押して「入」にする  
《運転ランプ点灯》
- 2 たし湯をするには  
ふたの中のたし湯スイッチを押して「入」にする  
《たし湯ランプ点灯》
- 2 たし水をするには  
ふたの中のたし水スイッチを押して「入」にする  
《たし水ランプ点灯》

### 【たし湯・たし水 開始】

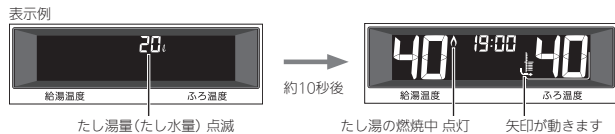

#### 》しくみ

- 【たし湯の場合】設定したぬる湯温度のお湯が、約20リットル入ります。
- 【たし水の場合】水が約10リットル入り、その後約3リットルのお湯が入ります。《お湯が入るとき炎マーク点灯》

たし湯量(たし水量)表示が点滅している約10秒間は  
ぬる湯温度スイッチを押して、たし湯量(たし水量)が変更できます

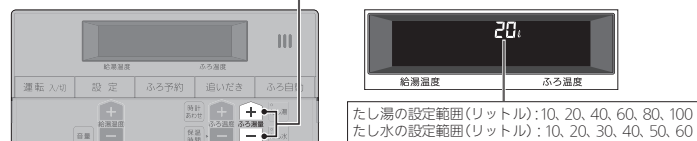

#### 》しくみ

- 変更したたし湯量・たし水量は記憶しません。
- 操作後約10秒たつと、元の画面に戻ります。

### 【たし湯・たし水 完了】

《たし湯ランプ・たし水ランプ消灯》

- たし湯を途中でやめたいとき → たし湯スイッチを押して「切」にする 《たし湯ランプ消灯》
- たし水を途中でやめたいとき → たし水スイッチを押して「切」にする 《たし水ランプ消灯》  
● たし水を途中でやめても、約3リットルのお湯が入ります。《お湯が入るとき炎マーク点灯》

### お知らせ

- たし湯・たし水中に台所やシャワーでお湯を使うと、たし湯・たし水を中断します。お湯を使い終わると再開します。
- ふろ自動ランプ点滅中は、たし湯・たし水をする事ができません。

# お風呂沸かしを予約する <ふろ予約>

- ご希望の時刻にお風呂を沸かすことができます。一度予約時刻を設定すれば記憶しますので、ふろ予約スイッチを押すだけで毎回同じ時刻にお風呂が沸き上がります。
- 予約時刻(沸き上がり時刻)の約30分～60分前にふろ自動を開始するため、60分前までには予約してください。
- 残り湯があっても、ふろ予約できます。その場合の沸き上がり湯量は、P13「残り湯を沸かし直す」と同じになります。
- 運転スイッチ「入」「切」どちらでも設定できます。

## 準備

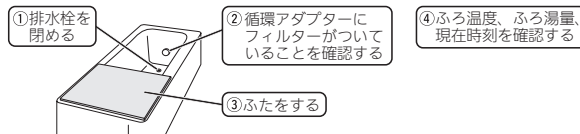

## 手順

- 1 ふろ予約スイッチを押す  
表示例  
給湯温度 ぬる湯温度  
予約時刻を設定すると、次回からは前回設定した予約時刻が点滅  
★ポイント  
●ふろ予約スイッチを押したとき、「ビビビ」と鳴ったり、ふろ予約の設定画面にならない場合 → 時計をあわせてください。(P8)
- 2 ふたの中の給湯温度スイッチを押して沸き上がり時刻を設定する  
表示例(運転スイッチ「入」時)  
給湯温度 ぬる湯温度  
点滅  
例: 19時30分  
ぬる湯温度 ぬる湯温度  
点滅  
》しくみ  
●一度押すごとに10分ずつ、長押しすると1時間ずつ変わります。  
●設定した予約時刻は記憶します。
- 3 ふろ予約スイッチを押す  
表示例(運転スイッチ「切」時)  
給湯温度 ぬる湯温度  
点滅

#### ！注意

- ふろ予約スイッチを押さなければ予約されません。

(つづく)

お風呂のお湯を増やす(たし湯)・ぬるくする(たし水)／お風呂沸かしを予約する(ふろ予約)

# おふろ沸かしを予約する(つづき) <ふろ予約>

## 【ふろ自動 開始】

予約した時刻におふろが沸き上がるように、約30分～60分前に開始します

《ふろ自動ランプ点滅》《燃焼中 炎マーク点灯》

### 》しくみ

- ふろ予約の場合は、入浴できる状態に近づいても音声でのお知らせはしません。

## 【沸き上がり】

《ふろ自動ランプ点灯》《ふろ予約マーク消灯》

### 》しくみ

- メロディと音声でお知らせします。

## 【自動保温・自動たし湯】※自動たし湯は全自動タイプのみ

《燃焼中 炎マーク点灯》

## ■ ふろ自動が始まる前に、予約をやめたいとき

ふろ予約スイッチを押して、予約を解除する

《ふろ予約マーク消灯》

## ■ ふろ自動が始まったあとで、ふろ自動をやめたいとき

ふろ自動スイッチを押して「切」にする

《ふろ自動ランプ消灯》《ふろ予約マーク消灯》

### ★(ヒント)

- ふろ予約スイッチでも「切」にすることができます。

## お知らせ

- 前日などの残り湯(水)があるときや、ふろ自動が始まったあとでお湯を使ったときは、沸き上がり時刻が遅くなる場合があります。

# ふろ配管クリーンについて

- 「ふろ配管クリーン」は、ふろ配管内に新しいお湯を流して、ふろ配管内の残り湯を押し出す機能です。

## 自動ふろ配管クリーン / 全自動タイプのみ

### 1 排水栓を抜く前に、条件1～3をすべて満たしているか確認する

**条件1** 「ふろ自動」でおふろを沸かしましたか？

- 「条件1」で、「ふろ自動」のあと追いだしたり、運転スイッチを「切」にしても問題ありません。
- ふろ自動スイッチでのお湯はり終了のお知らせの後も、ふろポンプがしばらく回っています。ふろ自動スイッチを「切」にするのは、お知らせの約2分以上経過後にしてください。自動ふろ配管クリーンが作動しない場合があります。
- 「条件2」で、循環アダプターより上に残り湯があっても、一度循環アダプターより下になったあとで、たし湯操作をしたり給湯栓などからお湯を増やした場合は、作動しません。

**条件2** 今、残り湯は循環アダプターの上部より5cm以上ありますか？

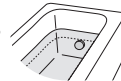

**条件3** 今、ふろ自動スイッチは「切」になっていますか？

すべての条件を満たさなければ、自動ふろ配管クリーンは作動しないので、手動ふろ配管クリーン(P21の番号3)でおこなってください。

### 2 運転スイッチを押して「入」にする

### 3 排水栓を抜く

- 次の場合は、条件が揃っていても自動ふろ配管クリーンがはたらかないことがあります。
  - ・給湯やシャワーの使用中に排水栓を抜いたとき。
  - ・排水スピードが遅いとき。(例：浴槽の排水口が詰まっているなど)
- 市販または洗濯機付属のふろ水ポンプなどで浴槽水をくみ上げた場合、浴槽水の減るスピードによっては、作動しなかったりすることがあります。

## 残り湯が循環アダプター付近になると【自動ふろ配管クリーン開始】

機器がふろ設定温度のお湯を約7リットル流して、ふろ配管内の残り湯を押し出し、自動的に止まります。

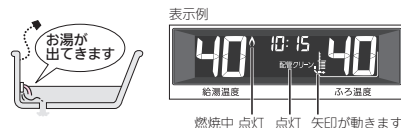

- 残り湯が多いときなど、自動ふろ配管クリーンのお湯が出ていないの見えない場合もあります。
- 途中で自動ふろ配管クリーンをやめたいときは、運転スイッチを押して「切」にしてください。

## 手動ふろ配管クリーン / 全自動タイプ・自動タイプ

- 全自動タイプで自動ふろ配管クリーンの条件を満たしていない場合や、自動タイプの場合は、手動でおこなうことができます。その場合は、浴槽の残り湯を排水してから、P21の番号3を設定してください。
- たし湯やたし水の操作(P16)でも、ふろ配管内の残り湯をお湯または水で流すことができます。

## お知らせ

- 配管を洗浄する機能ではありませんが、日常のお手入れとしてふろ配管クリーンを使うと、湯あかはたまりにくくなります。
- ふろ配管クリーン中に台所やシャワーでお湯を使うと、ふろ配管クリーンを中断します。お湯を使い終わると再開します。

# リモコンの音量を変更する <音量>

- リモコンの以下の音量が変わります。
  - ・スイッチを押したときに鳴る音(操作音)
  - ・声によるお知らせ(音声ガイド)
  - ・メロディ
- 運転スイッチ「入」「切」どちらでも設定できます。

## 手順

**1** ふたの中の音量スイッチを押す



**2** 音量スイッチ または 給湯温度スイッチを押して、音量を変更する

表示例



音量 点滅

設定範囲  
0(消音)、1(小)、2(中)、3(大)

▶ **しくみ**

- 操作後約10秒たつと、元の画面に戻ります。

- 「声によるお知らせ(音声ガイド)」のみ消したいとき → P21の番号1
- 「沸き上がりのお知らせ」のみ消したいとき → P22の番号14
- 「沸き上がる前のお知らせ」のみ消したいとき → P22の番号28

# 使い勝手にあわせて設定を変更する(ユーザー設定)

★：初期設定

	1	2	3	4	5 終了は		
	変更したい内容の番号を確認	運転入切「切」	設定 ビップと鳴るまで押す(約2秒間)	変更したい番号を選ぶ	設定を押す	内容を変更する	運転入切「入」または約60秒放置
声によるお知らせ(音声ガイド)を消したい	1	1 on	1 of	1 on	1 of	on：あり★ of：なし	
表示の節電をやめたい 時計をいつも表示させたい	2	2 1	2 1	2 1	2 3	1：表示の節電をする★ 2：表示の節電をしない 3：表示の節電をしない/運転スイッチ「切」でも時計を表示する	
ふろ配管クリーンを手動でしたい	3	3 of	3 of	3 of	+	すぐにふろ配管クリーン開始(運転スイッチが「入」になります)	
自動保温・自動たし湯の時間を 変更したい 自動保温・自動たし湯は いらない (自動たし湯は全自動タイプのみ)	4	4 4	4 0	4 9	4 9	0：沸き上がり後、 自動保温・自動たし湯をしない 1~9：1~9時間	(★：4)
【全自動タイプの場合】 自動ふろ配管クリーンを しないようにする (または、するようになる)	5	5 2	5 1	5 3	5 3	1：自動ふろ配管クリーンをする 運転スイッチ「切」時でも、自動ふろ配管クリーン をします。(この場合は水で流します) 2：運転スイッチ「入」時のみ、自動ふろ配管クリーン をする★ 3：自動ふろ配管クリーンをしない	
【全自動タイプの場合】 沸き上がり後の自動たし 湯をしたくない(したい)	6	6 on	6 on	6 of	6 of	on：沸き上がり後、自動保温・自動たし湯をする★ of：沸き上がり後、自動保温のみする	
リモコンの音量を 変えたい	8	8 2	8 0	8 3	8 3	0：消音 1：小 2：中★ 3：大	
給湯・シャワーの温度を 制限したい	11	11 60	11 32	11 60	11 60	上限の温度(℃)： 32、35、37~48(1℃刻み)、50、55、60★	
お風呂を早く沸かしたい	12	12 on	12 on	12 of	12 of	on：給湯中はお湯はりを中断する★ ・お湯を使い終わると再開します。 ・中断した分、沸き上がりが遅くなります。 of：給湯とお湯はりを同時に使う ・「on」設定時よりも早く沸き上がります。 ・お湯の出が悪くなる場合があります。 ・給湯・シャワーは、ふろ温度のお湯が出ます。	

リモコンの音量を変更する手順

使い勝手にあわせて設定を変更する(ユーザー設定)

# 使い勝手にあわせて 設定を変更する(ユーザー設定)(つづき)

★：初期設定

	1	2	3	4	5 終了は
	変更したい内容の番号を確認	運転入切「切」	変更したい番号を選ぶ	設定を押す	運転入切「入」または約60秒放置
少し熱めに追いかしたい	13	13 0	13 0 13 2	0：浴槽のお湯の温度+約1℃まで追いか★ 1：浴槽のお湯の温度+約2℃まで追いか 2：浴槽のお湯の温度+約3℃まで追いか	
				※それぞれの温度まで沸かした時点で設定温度に達していなかった場合には、設定温度まで沸かします。	
沸き上がりのお知らせを何度かしてほしい 沸き上がりのお知らせはいらぬ	14	14 1	14 0 14 2	0：お知らせをしない 1：お知らせを1回する★ 2：お知らせをくりかえす (1回目はメロディ+音声をお知らせ、その後約1分おきに「ビピビ」+音声を5回くりかえし)	
				※追いか保温時の追いか完了のお知らせも含まれます。	
追いか完了のお知らせをしたい	15	15 oF	15 on 15 oF	on：お知らせをする oF：お知らせをしない★	
機器の水抜きをする	18	18 oF	18 oF +を押す	表示がonになり、すぐに機器の水抜き開始 ※機器の水抜き中にoFを選択すると機器の水抜きを中止します。	
				この設定だけでは機器の水抜きはできません。 必ず機器本体編の取扱説明書の「水抜きのしかた」のページをご覧ください。	
ユーザー設定を初期設定に戻したい	19	19 oF	19 oF +を長押し (ビッと鳴るまで) 約5秒間	表示がonになり、初期設定に戻る ※番号5「自動ふる配管クリーン」の設定は、初期設定には戻りません。 ※音量スイッチで変えた音量も初期設定に戻ります。	
ふる温度や沸き上がりの温度を制限したい	20	20 oF	20 oF 20 33 20 48	oF：上限の温度は48℃★ 33~48：上限の温度は設定した値	
【呼出スイッチ付きの増設リモコンがある場合】 呼び出し音の種類を変えたい	27	27 1	27 1 27 2	1：呼び出し音1★ 2：呼び出し音2	
				※呼出スイッチ付きの増設リモコンがない場合でも、この表示は出ます。	
沸き上がる前のお知らせはいらぬ	28	28 on	28 on 28 oF	on：お知らせをする★ oF：お知らせをしない	

# 故障・異常かな?と思ったら

● 機器本体編の取扱説明書の内容も併せてご覧ください。

絵表示の説明 ? : こんなときは(状況) ■ : こんなことが考えられます(原因) → : こうしてください(処置)

## リモコンの表示や画面など

### 運転ランプが点灯しない

- 停電している。
- 復旧を待つ。
- 電源プラグが抜けている。
- 電源プラグを確認する。

### 時計表示が「-」になっている

- 停電のあとや電源プラグを抜いたあとは「-」になる場合があります。
- 時計をあわせ直す。(P8)

### 画面表示がいつのまにか消えている

- リモコンの節電のため、「表示の節電」機能を備えています。お湯を使わないまま、またはスイッチを押さぬまま約10分(おふろの機能を使った場合約1時間)たつと画面表示が消えます。
- お湯を使ったり、スイッチを押すと、表示の節電を解除します。

### 表示の節電の状態にならない

- ユーザー設定の番号2が「2」になっている。
- 「1」にする。(P21)
- 以下の場合、表示の節電はしません。
- 給湯温度を60℃に設定中
- ふる自動ランプ点灯中
- ふる予約マーク点灯中
- 異常ではありません。
- 中でも低い気温が続いたら凍結予防運転が連続してはたらいた場合、表示の節電にならないことがあります。
- 異常ではありません。

### スイッチを押しても、そのスイッチの動作をしないときがある

- 画面が消えているとき(表示の節電)にスイッチを押すと、ふる予約スイッチや音量スイッチなど、スイッチによっては表示の節電の解除のみするものがあります。
- 異常ではありません。

### たし水なのに炎マークが点灯する

- たし水の最後にお湯が約3リットル入るしくみになっています。このとき炎マークが点灯します。
- 異常ではありません。

### 炎マークが点灯したり、消灯したりする

- しくみに、断続的に燃焼と消火をくりかえすことがあります。
- 異常ではありません。

### 炎マークが点灯している

- 凍結予防のためポンプが作動しているときに点灯します。
- 異常ではありません。

### スイッチや表面のビニールが破れてきた、はがれてきた、浮き上がって空気が入っている

- 表面のビニールは保護シートです。はがさずに使用してもはがして使用してもかまいません。はがさずに使用した場合は、よく触れる部分などが破れてきたりはがれてきたりしますが、そこからリモコンに水が入って故障することはありません。
- 気になる場合は保護シートをはがす。

## 温度が変えられない

### 給湯温度の設定がある温度以上、上げられない

- ユーザー設定の番号11で、給湯・シャワーの温度を制限している。
- 給湯・シャワーの温度の上限の設定を確認する。(P21の番号11)

### ふる温度の設定がある温度以上、上げられない

- ユーザー設定の番号20で、ふる温度や沸き上がりの温度を制限している。
- ふる温度の上限の設定を確認する。(P22の番号20)

## ふる配管クリーン

### 【自動タイプの場合】 自動ふる配管クリーンがはたらかない

- 自動ではふる配管クリーンはできません。
- 手動でおこなってください。(P21の番号3)

### 【全自動タイプの場合】 自動ふる配管クリーンがはたらかない

- 自動ふる配管クリーンのはたらき条件が揃っていない可能性があります。
- 自動ふる配管クリーンの条件を再確認の上、操作する。(P19)
- 以下の場合は、条件が揃っていても、自動ふる配管クリーンが作動しなかったり中断したりすることがあります。
- 給湯やシャワーの使用中に排水栓を抜いたとき。
- 排水スピードが遅いとき。(例: 浴槽の排水口が詰まっているなど)
- 異常ではありません。
- 停電した。(停電後は、自動ふる配管クリーンのはたらきません)
- 異常ではありません。
- ユーザー設定の番号5が「3」になっている。
- 「1」が「2」になる。(P21)

### 【全自動タイプの場合】 排水栓を抜いていないのに、自動ふる配管クリーンがはたらいた

- 市販または洗濯機付属のふる水ポンプなどで浴槽水をくみ上げた場合、排水栓を抜いたときに浴槽水が減るスピードと同じ程度の早さで浴槽水が減ると、はたらくことがあります。
- 異常ではありません。

使い勝手にあわせて設定を変更する(ユーザー設定)

故障・異常かな?と思ったら

# 故障・異常かな?と思ったら(つづき)

# リモコンに3桁の英数字が点滅しているとき

- 不具合が生じている可能性があります。機器本体編の取扱説明書「リモコンに3桁の英数字が点滅しているとき<故障表示>」を確認し、必要な処置をしてください。

## 設定したふろ湯量にならないときは(水位のリセット)／全自動タイプのみ

機器本体編の取扱説明書の「故障・異常かな?と思ったら」の項目「設定したふろ湯量どおりに沸き上がらない」を確認しても、設定した湯量にならない場合は、下記の手順で水位のリセットをお試しください。

※水位のリセットには30分以上かかります。途中で止めると水位のリセットができません。

### 手順 操作できるリモコン **浴室**

**1** 浴槽のお湯(水)を空にしてから、排水栓を閉める

**2** 運転スイッチを押して「入」にする **3** ふたの中のふろ湯量スイッチを押してお好みの湯量にする



- ★**ヒント**
- 湯量がわからない場合は「6」にしてください。

**4** 運転スイッチを押して「切」にする **5** たし湯スイッチとたし水スイッチを同時に約2秒間長押しする(ピッと鳴るまで)



- »**しくみ**
- 自動的に運転スイッチとふろ自動スイッチが「入」になり、ふろ自動が始まります。

**6** ふろ自動が完了するまでそのままにする (沸き上がるとメロディと音声でお知らせします)

- ! **注意**
- 途中でふろ自動スイッチの「入」「切」などはしないでください。

**7** ふろ自動の完了後、それでも湯量がおかしい場合は、販売店またはもよりの大阪ガスに連絡してください

# リモコン音声一覧

●スイッチ操作をおこなったときの音声、スイッチ操作をしなくても出る音声について、一例を記載しています。

機器の動き	操作と条件	音声(抜粋)
運転「入」	運転スイッチ「入」	給湯温度が55℃以下のとき (運転入音)
		給湯温度が60℃のとき (運転入音) 熱いお湯が出ます
時計あわせ	時計あわせスイッチを押す	押したとき 時刻が変更できます 給湯温度スイッチで変更してください
		時計あわせ完了 設定しました
お湯の温度変更	給湯温度スイッチで変更	給湯温度55℃以下に変更 給湯温度を○度に変更しました
		給湯温度60℃に変更 熱いお湯が出ます 給湯温度を60度に変更しました
ふろ自動	ふろ自動スイッチ「入」	お湯はりします おふろの栓の閉め忘れに注意してください
		沸き上がりが近づくと (ビビビ)もうすぐおふろが沸きます
		沸き上がり (沸き上がりメロディ)おふろが沸きました
保温時間変更	保温時間スイッチを押す	押したとき おふろの保温時間を変更できます
		1h～9hに変更すると 保温時間を○時間に変更しました
		oFに変更すると 保温なしに変更しました
ふろ温度変更	ふろ温度スイッチで変更	おふろの温度を○度に変更しました
ふろ湯量変更	ふろ湯量スイッチで変更	押したとき おふろの湯量を変更できます
		変更すると おふろの湯量を○に変更しました
追いだき	追いだきスイッチ「入」	追いだきをします
	追いだきスイッチを長押し(追いだき保温)	追いだき後、保温します
たし湯	たし湯スイッチ「入」	たし湯をします
たし湯量変更	たし湯中に、 ふろ湯量スイッチで変更	湯量点滅が消えたあとに押したとき たし湯の量を変更できます
		変更すると たし湯の量が増えられました
たし水	たし水スイッチ「入」	たし水をします
たし水量変更	たし水中に、 ふろ湯量スイッチで変更	湯量点滅が消えたあとに押したとき たし水の量を変更できます
		変更すると たし水の量が増えられました
ふろ予約	ふろ予約スイッチ「入」	ふろ自動の予約ができます 給湯温度スイッチで変更してください
		時計あわせをしていなかったら (ビビビ)
		ふろ予約スイッチを押して予約完了 ふろ自動の予約を設定しました おふろの栓の閉め忘れに注意してください
	ふろ予約解除	ふろ自動の予約を解除しました
ふろ配管クリーン	開始時	おふろの配管クリーンを開始します
音量変更	音量スイッチを押すと	音量が変更できます
	音量スイッチまたは給湯温度スイッチで変更	音量を○に変更しました

# 設定範囲と初期設定

項目	初期設定	設定範囲
給湯温度 <℃>※1	40	32、35、37～48(1℃刻み)、50、55、60
ふろ温度 <℃>※1	40	33～48
保温時間 <h(時間)>	4	oF(保温なし)、1、2、3、4、5、6、7、8、9
ふろ湯量	6	1～11 ※2
たし湯量 <リットル>	20	10、20、40、60、80、100
たし水量 <リットル>	10	10、20、30、40、50、60
リモコンの音量	2	0(消音)、1(小)、2(中)、3(大)
時計表示	(未設定時) -- : --	

※1：給湯温度・ふろ温度は目安です。季節や配管の長さなどの条件によって、実際の温度とは異なります。

※2：ふろ湯量の目安

ふろ湯量表示	1	2	3	4	5	6	7	8	9	10	11
全自動タイプ	「6」を基準とした水位(目安)★										
自動タイプ	130 リットル	140 リットル	150 リットル	165 リットル	180 リットル	200 リットル	220 リットル	245 リットル	270 リットル	300 リットル	330 リットル

- ★基準「6」の水位は、設置されている浴槽の形状などによって異なります。
- ★水位の数値は目安です。浴槽の形状などによって、誤差が生じます。
- ★循環アダプターの中心が浴槽底面から10cmの時の基準「6」の水位は、約38cmです。

## 冬期の入浴について

- 冬期など浴室・脱衣室と居室の温度差が大きいときは、急激な温度変化による身体への悪影響(ヒートショック)によって、特に高齢者は入浴時の事故につながるおそれがあります。入浴時に暖房機器で浴室と脱衣室をあたためるなどしてください。浴室をあたためるには、シャワーでお湯を流したり、浴槽にふたをしないうちにお湯はりする方法もあります。

## アフターサービス

- サービスおよび保証は機器本体に準じますので、機器本体編の取扱説明書・保証書をご覧ください。
- この取扱説明書と機器本体編の取扱説明書の「故障・異常かな?と思ったら」を調べていただき、なお異常のあるときは、販売店またはもよりの大阪ガスにご連絡ください。  
(故障表示の内容や処置については、機器本体編の取扱説明書をご覧ください)



取扱説明書

リモコン操作編

ガスふろ給湯器

リモコン型番

138-N085型

138-N086型

浴室リモコン

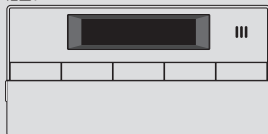

台所リモコン

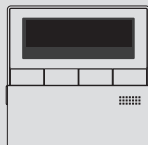

はじめに

ご使用前に

お湯・シャワー

お風呂

その他の機能

エネルギーック

ユーザー設定

困ったとき

ご参考



# この取扱説明書の見かた

このたびは大阪ガスのリモコンセットをお求めいただきまして、まことにありがとうございます。

- この取扱説明書をよくお読みになって、正しくご使用ください。なお、ご不明な点があれば販売店またはもよりの大阪ガスにお問い合わせください。
- この取扱説明書は別冊の機器本体編の取扱説明書(保証書付)と併せて、いつでもご覧になれるところに保管してください。

## リモコン操作に関する内容のみ記載しています

- リモコン操作以外については、機器本体編の取扱説明書で説明していますので、併せてお読みください。
- その他の別売品リモコンをお使いの場合は、それぞれの取扱説明書をご覧ください。

## 絵表示の説明

- ▶ **しくみ** リモコンやガスふろ給湯器のしくみ ▶ **参照** 参照先 または 参照ページ
- ★ **ヒント** 使いかたのヒント **台所 浴室** その設定ができるリモコンを示しています
- ▶ **注意** ご注意ください

## 文中の(○)の数字は参照ページを表します

## 説明中のリモコン表示画面は一例です

- 実際の表示画面は、設置状態や使用状況によって異なります。

## 製品タイプを確認してください

- お使いのガスふろ給湯器は、製品タイプ(全自動タイプ/自動タイプ)によってしくみや操作が異なる部分があります。機器本体編の取扱説明書で製品タイプをご確認のうえ、必要なページをお読みください。

## リモコン型番を確認してください

- 複数の種類のリモコンの説明をしていますので、お使いのリモコン型番をご確認のうえ、お読みください。
- 操作方法が共通する内容は、138-N085型で説明しています。

台所リモコンの例



# もくじ

## はじめに

この取扱説明書の見かた	2
もくじ	3
こんなことができます	4
必ずお守りください(安全上の注意)	5

## ご使用前に

各部のなまえとはたらき	6
スイッチ部	6
表示画面	8
台所リモコンで時計をあわせる	10

## お湯・シャワー

お湯の温度を調節してお湯を出す	11
お湯の温度を調節できないときは<優先切替>	12

## おふろ

ふろ自動のお湯はりのしくみ	13
おふろを沸かす<ふろ自動>	14
自動保温・自動たし湯の時間を変更する	15
残り湯を沸かし直す	16
沸き上がりのお湯の温度・お湯量を調節する	17
ぬるいおふろのお湯を沸かす<追いだし>	18
おふろのお湯を増やす<たし湯>	19
・ぬるくする<たし水>	19
おふろ沸かしを予約する<ふろ予約>	20

## その他の機能

ふる配管クリーンについて	22
リモコンの音量を変更する<音量>	23
浴室または台所を呼び出す<呼出>	24

## エネルギー

エネルギーでガスやお湯などの使用状況を見る	25
エネルギーの設定を変更する	28

## ユーザー設定

使い勝手にあわせて設定を変更する(ユーザー設定)	30
--------------------------	----

## 困ったとき

故障・異常かな?と思ったら	32
設定したお湯量にならないときは(水位のリセット)	34
リモコンに3桁の英数字が点滅しているとき	35

## ご参考

リモコン音声一覧	36
設定範囲と初期設定	37
冬期の入浴について	38
アフターサービス	38

下記の内容については、機器本体編の取扱説明書に記載していますので、併せてご覧ください

内 容	機器本体編の取扱説明書の該当ページ (タイトルは変更する場合があります)
機器全般に関する必ず守っていただきたい内容	必ずお守りください(安全上の注意)
ガスふろ給湯器の型番や製品タイプを調べたいとき	製品の型番・製品タイプをご確認ください
凍結予防の方法	凍結による破損を予防する
長期間使用しない場合の処置・水抜き	長期使用しないとき(水抜き後の再使用のとき)
機器の水抜きをしたあとの処置	水抜き後の再使用のとき
機器やリモコンに関する点検・お手入れ方法	日常の点検・お手入れのしかた
機器に関する故障や異常を感じたとき	故障・異常かな?と思ったら
リモコンに3桁の英数字が点滅しているとき	リモコンに3桁の英数字が点滅しているとき<故障表示>
機器の仕様表や能力表	主な仕様
機器の修理、保証、移設などに関する内容	アフターサービス

# こんなことができます

**自動**でおふろを沸かします。  
熱くしたり、ぬるくしたり、増やしたりも  
思いのまま。



ふろ自動(P14) 追いだし(P18)  
たし湯・たし水(P19)

お好みの時刻に  
**自動**でおふろが沸き上がるよう  
**予約**できます。

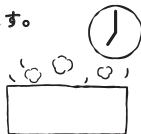

ふろ予約(P20)

**ふろ配管クリーン**で  
おふろの配管内に残ったお湯を流します。  
次のおふろも安心。

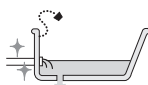

ふろ配管クリーン(P22)

浴室・台所間を**呼出**スイッチで連絡。



呼出(P24)

ガスやお湯など、使った  
**エネルギー**が確認できます。  
省エネ・節約のお助けに。



エネルック(P25)

**使い勝手**にあわせて  
いろいろな設定を  
変更することができます。

ユーザー設定(P30)

# 必ずお守りください(安全上の注意)

- 機器本体編の取扱説明書の内容も併せてご覧ください。
- お使いになる方や他の方への危害・財産への損害を未然に防止するために、つぎのような区分・表示をしています。いずれも安全に関する重要な内容ですので、必ずお守りいただき、内容をよく理解して正しくお使いください。



**警告**

この表示を無視して誤った取り扱いをすると、人が死亡・重傷を負う可能性、または火災の可能性が想定されます。



**注意**

この表示を無視して誤った取り扱いをすると、人が軽傷を負う可能性や物的損害の発生が想定されます。

**お願い**

安全に快適に使用していただくために、理解していただきたい内容です。



**警告**

給湯・おふろの使用時



高温注意

●シャワーなどお湯の使用時は、リモコンに表示の温度をよく確かめ、手で湯温を確認してから使用するやけど予防のため。

- ・60℃の高温で使ったあと、あらためて使用するときは特に注意してください。
- ・お湯の使いはじめは正常な温度でも、使用中に熱くなる場合があります。熱いお湯が出た場合は、すぐに使用中を中止してください。なお、使用中にお湯が熱くなる状態が続く場合は機器故障の可能性がありますので、販売店またはもよりの大阪ガスに修理をご依頼ください。
- ・夏場などの水温が高いときやお湯の量を絞って使ったとき、設定温度より高い温度のお湯が出る場合は、湯量を増やしたり水を混ぜたりしてから湯温を確認して使用してください。



●浴槽の湯温を手で確認してから入浴するやけど予防のため。



禁止

●シャワー使用時に使用者以外が、リモコンの温度を変えたり、運転スイッチを「切」にしたり、「優先」を切り替えたりしない

高温に変更されたときのやけど予防のため。また、低温に変更されたり運転スイッチを「切」にされると、冷水になって使用者が驚く原因になります。



**注意**

リモコンの取り扱い



禁止

●リモコンのスピーカーに耳を近づけない  
大きな音が出る場合があり、聴覚障害などを引き起こす原因になります。



禁止

●リモコンには磁石を使用しています  
磁石の力は非常に微弱ですが、ペースメーカーなど医療機器を使用している方は、医師とご相談のうえ使用してください。



**お願い**

リモコンの取り扱い

- リモコンを子供がいたずらしないよう注意する
- リモコンのふたに衝撃を与えない  
リモコンのふたが破損する原因になります。ふるふたを取り扱うときなどは、リモコンのふたに当たらないよう注意してください。
- 台所リモコンに水しぶきをかけない、蒸気を当てない  
炊飯器、電気ポットなどに注意。故障の原因になります。

# 各部のなまえとはたらき

## スイッチ部

各スイッチは押して操作します。  
スイッチを押すと操作音や音声(操作の内容)でお知らせします。

(ふたを開けた状態です)

### ● 浴室リモコン

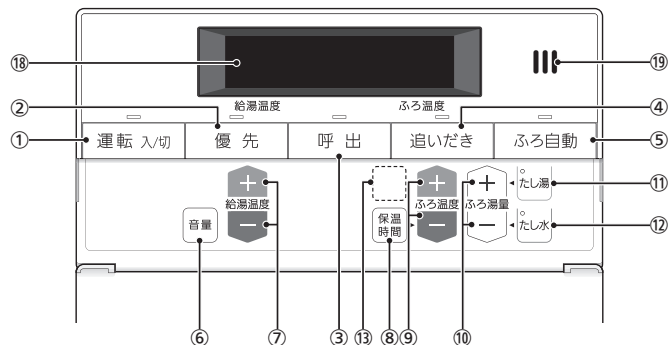

### ● 台所リモコン

● リモコン型番：138-N085型、138-N086型(マイクロ温浴機能付)

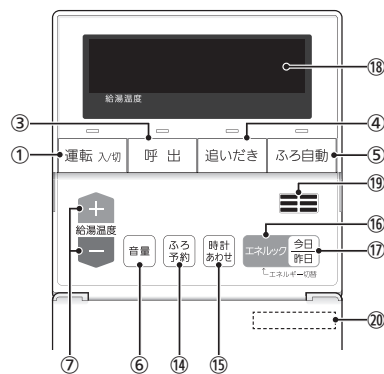

- ① 運転スイッチ・ランプ  
運転の「入」「切」に。
- ② 優先スイッチ・ランプ  
給湯温度を変更できないときに押してランプを点灯させると、変更できます。(P12)
- ③ 呼出スイッチ・ランプ  
台所または浴室を呼び出したいとき。(P24)
- ④ 追いだきスイッチ・ランプ  
ぬるいお風呂のお湯を沸かすとき。(P18)
- ⑤ ふる自動スイッチ・ランプ  
お風呂にお湯をためて沸かすとき。(P14)
- ⑥ 音量スイッチ  
リモコンの音量を変更するとき。(P23)
- ⑦ 給湯温度スイッチ  
・給湯やシャワーのお湯の温度の設定に。(P11)  
・その他の設定を変更するとき。
- ⑧ 保温時間スイッチ  
自動保温・自動たし湯の時間を変更するとき。(P15)
- ⑨ ふる温度スイッチ  
・ふる温度の設定に。(P17)  
・自動保温・自動たし湯の時間を変更するとき。(P15)
- ⑩ ふる湯量スイッチ  
ふる湯量(P17)・たし湯量(P19)・たし水量(P19)の設定に。
- ⑪ たし湯スイッチ・ランプ  
お風呂にお湯をたして増やすとき。(P19)
- ⑫ たし水スイッチ・ランプ  
お風呂に水をたしてぬるくするとき。(P19)
- ⑬ 【マイクロ温浴機能付の場合】  
温浴スイッチ・ランプ  
(別冊「マイクロ温浴操作編」参照)

- ⑭ ふる予約スイッチ  
お好みの時刻にお風呂を沸かすよう設定するとき。(P20)
- ⑮ 時計あわせスイッチ  
時計をあわせるとき。(P10)
- ⑯ エネルックスイッチ  
・ガスやお湯などの使用状況を詳しく見るとき。(P26)  
・エネルックの設定を変更するとき。(P28)
- ⑰ 今日/昨日スイッチ  
エネルックの今日の値と昨日の値を切り替えたいとき。(P26)
- ⑱ 表示画面  
リモコンの節電のため、「表示の節電」機能を備えています。  
お湯を使わないまま、またはスイッチを押さないまま約10分(浴室リモコンの場合、お風呂の機能を使った場合は約1時間)たつと、表示が消えます。(運転ランプとふる予約中のふる予約マークは点灯)  
・お湯を使ったり、スイッチを押し続けると、「表示の節電」を解除します。  
下記のスイッチは、1回押すだけで「表示の節電」を解除し、同時に機能もはたります。  

ふる自動スイッチ	追いだきスイッチ
たし湯スイッチ	たし水スイッチ
呼出スイッチ	温浴スイッチ

  
 ・給湯温度を60℃に設定している場合は、安全のため、「表示の節電」はしません。  
 ・ふる自動ランプ点灯中は、「表示の節電」はしません。
- ⑲ スピーカー
- ⑳ リモコン型番  
ふたの表面に記載しています。

各部のなまえとはたらき

# 各部のなまえとはたらき(つづき)

## 表示画面

下記の表示画面は説明用です。実際は、運転の状態によって表示が異なります。

### ● 浴室リモコン

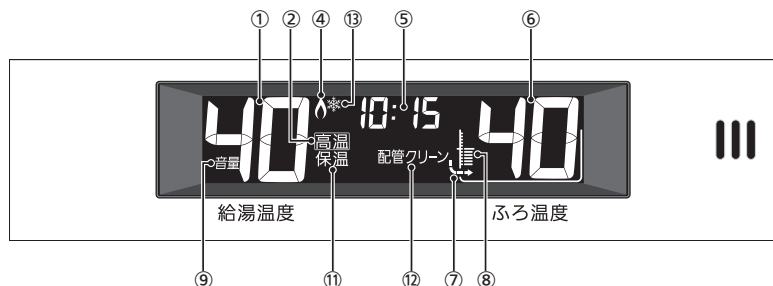

### ● 台所リモコン

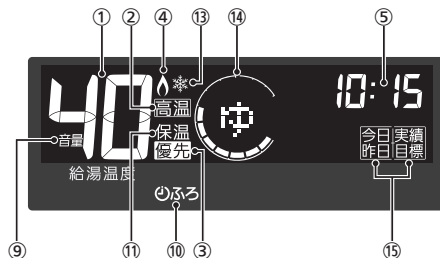

#### ① 給湯温度表示

#### ② 高温表示

給湯温度を60℃に設定したときに点灯。

#### ③ 優先表示

点灯していれば、給湯温度が調節できます。(P11,12)

#### ④ 炎マーク

給湯・お湯はり・追いだし・保温など、燃焼中に点灯。

#### ⑤ 時計表示

台所リモコンがある場合のみ表示。

#### 故障表示

不具合が生じたときに表示。(機器本体編の取扱説明書参照)

#### 【浴室リモコンのみ】

#### たし湯量/たし水量表示

たし湯量・たし水量の設定中に点滅。(P19)

#### 【台所リモコンのみ】

#### ふろ温度確認表示

- ・台所リモコンでふろ自動スイッチを押すと、ふろ温度が約10秒間点灯。(P14)
- ・台所リモコンで追いだしスイッチを押すと、ふろ温度が点灯。(P18)

#### 【台所リモコンのみ】

#### エネルギー実績値表示

エネルギースイッチを押すと表示。(P26)

#### ⑥ ふろ温度表示

#### ふろ湯量表示

ふろ湯量の設定中に点滅。(P17)

#### ⑦

おふろを沸かしているときや、浴槽への注湯(注水)中に動きます。  
※自動保温・自動たし湯時は表示しません。

#### ⑧ ふろ湯量目盛

- ・ふろ湯量を目盛で表示。
- ・ふろ自動ランプ点滅中に動きます。(P14)

#### ⑨ 音量表示

音量の表示中に点灯。(P23)

#### ⑩ ふろ予約マーク

ふろ予約中に点灯。(P20)

#### ⑪ 保温表示

追いだし保温中に点灯。(P18)

#### ⑫ 配管クリーン表示

ふろ配管クリーン中に点灯。(P22)

#### ⑬ 凍結予防運転中マーク

凍結予防のためにポンプが作動しているときに点灯。(機器本体編の取扱説明書参照)

#### ⑭ エネリング

今日のガス・お湯などの使用状況を表示。(P26)

#### ⑮ エネルック詳細表示

エネルックスイッチを押すと表示。  
表示している値が、今日のものが昨日のものか、実績か目標かを示します。(P26)



# お湯の温度を調節できないときは <優先切替>

## ■ 浴室リモコンで温度調節ができないとき

### 優先スイッチを押す

優先ランプが点灯すると、浴室リモコンで記憶していた給湯温度を表示し、お湯の温度が調節できます

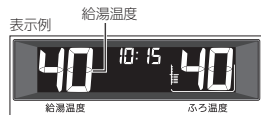

表示例 給湯温度  
40 10:15 40  
給湯温度 風呂温度

》<しくみ>  
●再度優先スイッチを押すと、台所リモコンに優先が切り替わります。

## ■ 台所リモコンで温度調節ができないとき

### 運転スイッチを押していったん「切」にし、再度「入」にする



優先表示が点灯すると、台所リモコンで記憶していた給湯温度を表示し、お湯の温度が調節できます



表示例 給湯温度  
40 切 10:15  
給湯温度

》<しくみ>  
●運転が停止します。運転を停止させたくない場合は、浴室リモコンの優先スイッチで切り替えてください。

## ■ 「優先」とは

台所、洗面所、シャワーなど、機器からお湯を供給しているところには、同じ温度のお湯が出ます。そのため、お湯を使っているときに他の人が給湯温度を変えてしまうと、出ているお湯の温度が変わり、使っている人がやけどをしたり、急に冷たくなって驚く原因になります。このような事故などを防ぐために、リモコンが複数ある場合は1つのリモコンでしか給湯温度が変えられないようになっています。

給湯温度を調節できることを「優先」と呼び、給湯温度を調節できるリモコンには、優先表示または優先ランプが点灯します。

- 運転スイッチを「入」にしたリモコンが優先になります。
- 浴室リモコンの優先スイッチで、リモコンの優先を切り替えることができます。

**警告** シャワー使用時に使用者以外が、リモコンの温度を変えたり、運転スイッチを「切」にしたり、「優先」を切り替えたりしない  
**禁止** 高温に変更されたときのやけど予防のため。また、低温に変更されたり運転スイッチを「切」にされると、冷水になって使用者が驚く原因になります。

# ふろ自動のお湯はりのしくみ

●全自動タイプと自動タイプで、お湯はりのしくみが異なります。

## 全自動タイプ

設定したふろ温度・ふろ湯量(水位)で自動的にお湯はり



沸き上がり後は自動保温します  
※「ごきげんオート」機能もついています。(下記)



お湯が減ると、自動的にたし湯して水位を保ちます



## 自動タイプ

設定したふろ温度・ふろ湯量(リットル)で自動的にお湯はり



沸き上がり後は自動保温します



お湯が減ったらたし湯で増やすことができます(P19)

## ■ ぬるさを感じる前に追いかけてください<ごきげんオート> /全自動タイプのみ

水位が上がると、入浴したことをセンサーが検知します。

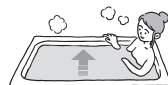

約30秒後に追いかけて開始し、設定したふろ温度まであたためます。

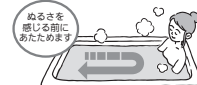

- ふろ自動ランプ点灯中にはたらかまず。ただし、以下の場合にはたらかしません。
  - ・自動保温、自動たし湯、追いかけて、たし湯の終了後から約2分間
  - ・たし水の終了後から約15分間
  - ・追いかけて後の自動保温中

# お風呂を沸かす <ふろ自動>

●浴槽が空の状態からお風呂を入れる場合は、この方法をおこなってください。

## 準備

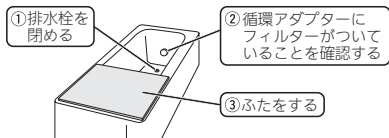

## 手順

操作できるリモコン **台所 浴室** / 記載例 **浴室**

### 1 運転スイッチを押して「入」にする

《運転ランプ、優先ランプ点灯》



### 2 ふろ湯量・ふろ温度を確認する

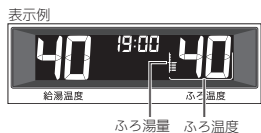

●参照  
●ふろ温度・ふろ湯量の調節(P17)

### 3 ふろ自動スイッチを押して「入」にする

《ふろ自動ランプ点灯→約10秒後点滅》

### 【ふろ自動 開始】



#### 》しくみ

●沸き上がり前、入浴できる状態に近づくと、音声でお知らせします。このとき台所リモコンでは、時計表示部に以下のような表示をします。



### 【沸き上がり】

《ふろ自動ランプ点灯》

#### 》しくみ

●メロディと音声でお知らせします。

### 【自動保温・自動たし湯】※自動たし湯は全自動タイプのみ

《燃焼中 炎マーク点灯》

#### ▶参照

●自動保温・自動たし湯の時間や、自動たし湯の有無を変更できます。(P15、またはP30の番号4,6)

**警告** 浴槽の湯温を手で確認してから入浴するやけど予防のため。

### ■ ふろ自動をやめたいとき

### ■ 沸き上がり後、自動保温・自動たし湯の必要がないとき

ふろ自動スイッチを押して「切」にする

《ふろ自動ランプ消灯》

### お知らせ

●ふろ自動をはじめると、しばらくは浴槽の循環アダプターからお湯が出たり止まったりします。残り湯の量を確認しているため、故障ではありません。

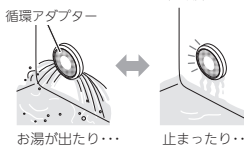

●水温が高いときや、ふろ温度を低く設定しているときは、お湯はりのはじめに水が出る場合があります。  
●ふろ自動ランプ点滅中に台所やシャワーでお湯を使うと、ふろ自動を中断します。お湯を使い終わると再開します。  
●入浴剤を使用するときの注意については、機器本体の取扱説明書「必ずお守りください(安全上の注意)」をご覧ください。  
●沸き上がらないうちに、何度もふろ自動スイッチの「切」「入」をくりかえすと、お湯があふれることがあります。  
●浴槽のお湯(水)を排水するときは、ふろ自動スイッチが「切」になっていることを確認してから排水してください。

## 自動保温・自動たし湯の時間を変更する

●運転スイッチ「入」「切」どちらでも変更できます。  
●ふろ自動ランプ点滅中・点灯中は、変更できません。  
●台所リモコンで変更することもできます。(P30の番号4)

## 手順

操作できるリモコン **浴室**

### 1 ふたの中での保温時間スイッチを押す



### 2 ふろ温度スイッチを押して変更する



設定範囲(h=時間)  
0f、1h~9h(1h刻み)  
※0fに設定すると、自動保温しません。  
(全自動タイプは自動たし湯もしません)

### 3 保温時間スイッチを押す

#### 》しくみ

●約10秒そのままにしても設定完了します。



# 残り湯を沸かし直す

- 浴槽に残り湯がある場合は、ふろ自動(P14)または追いだし(P18)で沸かし直します。ただし、下記の条件によって沸き上がりの湯量が異なる場合がありますのでご注意ください。

## 全自動タイプの場合はふろ自動スイッチで

ふろ自動 を「入」にするだけで、設定したふろ温度・ふろ湯量で沸かし直しできます(P14)



## 自動タイプの場合はご注意ください

- 残り湯の量が充分あるとき (循環アダプターがかかっているとき)

追いだし で沸かし直してください(P18)

追いだしで沸かし直せば湯量はそのまま



- ふろ自動スイッチでも沸かし直しますが、条件によって沸き上がりの湯量が異なります。
  - 沸き上がりの湯量がばらつき、あふれる場合があります。
  - ふろ設定温度と残り湯の温度が近い場合、残り湯の量はそのままで沸かし直します。

- 残り湯が少なく、循環アダプターより下にあるとき

ふろ自動 で沸かし直してください(P14)

あふれにご注意

※設定量分のお湯はりするため、残り湯の量だけ沸き上がりの量が増えますのであふれにご注意ください。

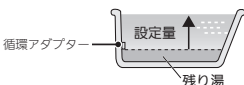

## お知らせ

- 残り湯を沸かし直す場合は、ふろ自動ではじめからお湯はりするよりも、沸き上がり時刻が遅くなります。(残り湯の湯温によって異なります) ふろ自動ではじめからお湯はりしたほうが、ガス消費量は少なくなりますが、残り湯を沸かし直す場合と比べてそれほど大きな差はありません。

# 沸き上がりのふろ温度・ふろ湯量を調節する

## 手順

操作できるリモコン **浴室**

- 1 運転スイッチを押して「入」にする  
《運転ランプ、優先ランプ点灯》



- 2 ふたの中のふろ温度スイッチを押してお好みの温度に調節する



- 》**しくみ**
- 変更した温度は記憶します。
  - 1回押すごとに1℃ずつ、長押しすると連続でふろ温度の表示が変わります。ただし、46℃以上上げるときは1回ずつ押ししてください。

- ふろ湯量を調節するには

- 2 ふたの中のふろ湯量スイッチを押して、お好みの湯量に調節する



ふろ湯量 点滅

- 》**しくみ**
- 変更した湯量は記憶します。
  - 操作後約10秒たつと、元の画面に戻ります。
- ★**ポイント**
- 設定したふろ湯量どおりに沸き上がらない場合は、以下をご確認ください。
    - 浴槽の循環アダプターのフィルターにゴミや毛髪が詰まっていたら、お手入れしてください。(機器本体編の取扱説明書「日常の点検・お手入れのしかた」)
    - 全自動タイプで、フィルターをお手入れしてもなお問題があるときは、記憶しているふろ湯量(水位)が合っていない場合があります。P34の方法で、水位をリセットしてください。
    - 自動タイプの場合、残り湯をふろ自動で沸かし直すと、設定した湯量どおりになりません。(P16)

## ふろ温度の目安

ふろ温度の目安 (℃)															
33	34	35	36	37	38	39	40	41	42	43	44	45	46	47	48
ぬるめ				ふつう				あつめ							

設定するふろ温度は目安です。実際の沸き上がり温度と設定温度は、季節や配管の長さなどの条件により異なります。

## ふろ湯量の目安

### 【全自動タイプ】

ふろ湯量表示	「6」を基準とした水位(目安)	※基準「6」の水位は、設置されている浴槽の形状などによって異なります。※水位の数値は目安です。浴槽の形状などによって、誤差が生じます。※循環アダプターの中心が浴槽底面から10cmのときの基準「6」の水位は、約38cmです。
11	+10cm	
10	+8cm	
9	+6cm	
8	+4cm	
7	+2cm	
6	基準	
5	-2cm	
4	-4cm	
3	-6cm	
2	-8cm	
1	-10cm	

### 【自動タイプ】

ふろ湯量表示	湯量(目安)	浴槽の大きさ(目安)
11	330リットル	1600タイプ
10	300リットル	
9	270リットル	
8	245リットル	1400タイプ
7	220リットル	
6	200リットル	1200タイプ
5	180リットル	
4	165リットル	900タイプ
3	150リットル	
2	140リットル	800タイプ
1	130リットル	

□ = 初期設定 (工場出荷時)

残り湯を沸かし直す / 沸き上がりのふろ温度・ふろ湯量を調節する

# ぬるいお風呂のお湯を沸かす <追いだき>

●設定したふる温度まで追いだきができます。

**準備** お湯(水)の量を確認する

循環アダプターの  
上部より5cm以上  
お湯(水)があること

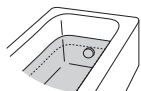

**手順** 操作できるリモコン **台所** **浴室** / 記載例 **浴室**

- 1 運転スイッチを押して「入」にする  
《運転ランプ、優先ランプ点灯》
- 2 追いだきスイッチを押して「入」にする  
《追いだきランプ点灯》



追いだき後に自動保温をしたいときは  
追いだきスイッチを約2秒間長押しする  
(ピッと鳴るまで)  
《追いだきランプ点灯》

## 【追いだき 開始】



●**しくみ**  
●台所リモコンで追いだきした場合や長押しで追いだきした場合は、沸き上がり前、入浴できる状態に近づくときと音声でお知らせします。

## 【追いだき 完了】

《追いだきランプ消灯》

●**しくみ**  
●台所リモコンで追いだきした場合や、長押しで追いだきした場合は、メロディと音声でお知らせします。

■長押しで追いだきした場合は、自動保温します



●**しくみ**  
●自動保温の時間はふる自動と同じです。  
●全自動タイプでも自動たし湯はしません。  
●ごきげんオート(P13)はたられません。

■追いだきを途中でやめたいとき → 追いだきスイッチを押して「切」にする《追いだきランプ消灯》

■追いだき完了後に自動保温をやめたいとき → ふる自動スイッチを押して「切」にする《ふる自動ランプ消灯》

## お知らせ

●【浴室リモコンで追いだきした場合】  
浴槽のお湯の温度+約1℃まで沸かし、その時設定温度に達していなかった場合には、設定温度まで沸かします。それ以降は1回押すと1℃上がり、くりかえし押すと設定温度+3℃を上限に(設定温度45℃以上の場合、約48℃まで)追いだきます。やけどに注意してください。

【台所リモコンで追いだきした場合】

設定したふる温度まで追いだきます。

●ふる自動ランプ点滅中は、追いだきをすることができません。

●追いだきスイッチを約2秒間長押しして追いだき後に自動保温するよう設定したとき、すでに設定温度に達している場合は、追いだきせず自動保温します。

# お風呂のお湯を増やす <たし湯>・ぬるくする <たし水>

**手順** 操作できるリモコン **浴室**

- 1 運転スイッチを押して「入」にする  
《運転ランプ、優先ランプ点灯》
- 2 たし湯をするには  
ふたの中のたし湯スイッチを押して「入」にする  
《たし湯ランプ点灯》



- 2 たし水をするには  
ふたの中のたし水スイッチを押して「入」にする  
《たし水ランプ点灯》

## 【たし湯・たし水 開始】

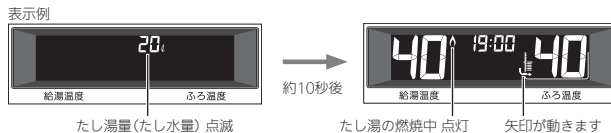

たし湯量(たし水量) 点滅  
たし湯の燃焼中 点灯  
矢印が動きます

●**しくみ**  
●【たし湯の場合】設定したふる温度のお湯が、約20リットル入ります。  
●【たし水の場合】水が約10リットル入り、その後約3リットルのお湯が入ります。《お湯が入るとき炎マーク点灯》

たし湯量(たし水量)表示が点滅している約10秒間は  
ふる湯量スイッチで、たし湯量(たし水量)が変更できます



たし湯の設定範囲(リットル): 10、20、40、60、80、100  
たし水の設定範囲(リットル): 10、20、30、40、50、60

●**しくみ**  
●変更したたし湯量・たし水量は記憶しません。  
●操作後約10秒たつと、元の画面に戻ります。

## 【たし湯・たし水 完了】

《たし湯ランプ・たし水ランプ消灯》

■たし湯を途中でやめたいとき → たし湯スイッチを押して「切」にする《たし湯ランプ消灯》

■たし水を途中でやめたいとき → たし水スイッチを押して「切」にする《たし水ランプ消灯》

●たし水を途中でやめても、約3リットルのお湯が入ります。《お湯が入るとき炎マーク点灯》

## お知らせ

●たし湯・たし水中に台所やシャワーでお湯を使うと、たし湯・たし水を中断します。お湯を使い終わると再開します。  
●ふる自動ランプ点滅中は、たし湯・たし水をすることができません。

ぬるいお風呂のお湯を沸かす(追いだき) / お風呂のお湯を増やす(たし湯)・ぬるくする(たし水)

# お風呂沸かしを予約する <ふろ予約>

- ご希望の時刻にお風呂を沸かすことができます。一度予約時刻を設定すれば記憶しますので、ふろ予約スイッチを押すだけで毎回同じ時刻にお風呂が沸き上がります。
- 予約時刻(沸き上がり時刻)の約30分～60分前にふろ自動を開始するため、60分前までは予約してください。
- 残り湯があっても、ふろ予約できます。その場合の沸き上がり湯量は、P16「残り湯を沸かし直す」と同じになります。
- 運転スイッチ「入」「切」どちらでも設定できます。

## 準備

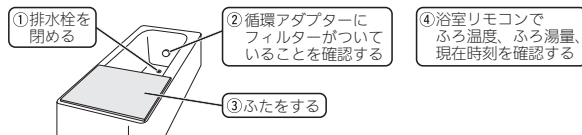

## 手順

操作できるリモコン **台所**

**1** ふたの中のふろ予約スイッチを押す

表示例

給湯温度 0.0℃ 点滅  
予約時刻を設定すると、次回からは前回設定した予約時刻が点滅

★**ポイント**

- ふろ予約スイッチを押したとき、「ビビビ」と鳴ったり、ふろ予約の設定画面にならない場合→時計をあわせてください。(P10)

**2** 給湯温度スイッチを押して沸き上がり時刻を設定する

表示例

給湯温度 0.0℃ 点滅  
例：19時30分

》**しくみ**

- 一度押すごとに10分ずつ、長押しすると1時間ずつ変わります。
- 設定した予約時刻は記憶します。

**3** ふろ予約スイッチを押す

表示例(運転スイッチ「入」時)

給湯温度 0.0℃ 点灯  
ふろ温度が約10秒間点灯し、元の画面に戻ります(運転スイッチ「切」時に設定した場合は、ふろ温度は点灯しません)

！**注意**

- ふろ予約スイッチを押さなければ予約されません。

### 【ふろ自動 開始】

予約した時刻にお風呂が沸き上がるように、約30分～60分前に開始します  
《ふろ自動ランプ点滅》《燃焼中 炎マーク点灯》

#### 》しくみ

- ふろ予約の場合は、入浴できる状態に近づいても音声でのお知らせはしません。

### 【沸き上がり】

《ふろ自動ランプ点灯》《ふろ予約マーク消灯》

#### 》しくみ

- メロディと音声でお知らせします。

### 【自動保温・自動たし湯】※自動たし湯は全自動タイプのみ

《燃焼中 炎マーク点灯》

### ■ ふろ自動が始まる前に、予約をやめたいとき

ふろ予約スイッチを押して、予約を解除する

《ふろ予約マーク消灯》

### ■ ふろ自動が始まったあとで、ふろ自動をやめたいとき

ふろ自動スイッチを押して「切」にする

《ふろ自動ランプ消灯》《ふろ予約マーク消灯》

#### ★**ポイント**

- ふろ予約スイッチでも「切」にすることができます。

### お知らせ

- 前日などの残り湯(水)があるときや、ふろ自動が始まったあとでお湯を使ったときは、沸き上がり時刻が遅くなる場合があります。

# ふろ配管クリーンについて

- 「ふろ配管クリーン」は、ふろ配管内に新しいお湯を流して、ふろ配管内の残り湯を押し出す機能です。

## 自動ふろ配管クリーン / 全自動タイプのみ

### 1 排水栓を抜く前に、条件1~3をすべて満たしているか確認する

**条件1** 「ふろ自動」でお風呂を沸かしましたか？

**条件2** 今、残り湯は循環アダプターの上部より5cm以上ありますか？



**条件3** 今、ふろ自動スイッチは「切」になっていますか？

- 「条件1」で、「ふろ自動」のあと追いかしたり、運転スイッチを「切」にしても問題ありません。
- ふろ自動スイッチでのお湯はり終了のお知らせ後も、ふろポンプがしばらく回っています。ふろ自動スイッチを「切」にするのは、お知らせの約2分以上経過後にしてください。自動ふろ配管クリーンが作動しない場合があります。
- 「条件2」で、循環アダプターより上に残り湯があっても、一度循環アダプターより下になったあとで、たし湯操作をしたり給湯栓などからお湯を増やした場合は、作動しません。

すべての条件を満たさなければ、自動ふろ配管クリーンは作動しないので、手動ふろ配管クリーン(P30の番号3)でおこなってください。

### 2 運転スイッチを押して「入」にする

### 3 排水栓を抜く

- 次の場合は、条件が揃っていても自動ふろ配管クリーンがたらかないことがあります。
  - ・給湯やシャワーの使用中に排水栓を抜いたとき。
  - ・排水スピードが遅いとき。(例：浴槽の排水口が詰まっているなど)
- 市販または洗濯機付属のふろ水ポンプなどで浴槽水をくみ上げた場合、浴槽水の減るスピードによっては、作動しなかったりすることがあります。

## 残り湯が循環アダプター付近になると【自動ふろ配管クリーン開始】

機器がふろ設定温度のお湯を約7リットル流して、ふろ配管内の残り湯を押し出し、自動的に止まります。



- 残り湯が多いときなど、自動ふろ配管クリーンのお湯が出ているのが見えない場合もあります。
- 途中で自動ふろ配管クリーンをやめたいときは、運転スイッチを押して「切」にしてください。

## 手動ふろ配管クリーン / 全自動タイプ・自動タイプ

- 全自動タイプで自動ふろ配管クリーンの条件を満たしていない場合や、自動タイプの場合は、手動でおこなうことができます。その場合は、浴槽の残り湯を排水してから、P30の番号3を設定してください。
- たし湯やたし水の操作(P19)でも、ふろ配管内の残り湯をお湯または水で流すことができます。

### お知らせ

- 配管を洗浄する機能ではありませんが、日常のお手入れとしてふろ配管クリーンを使うと、湯あかはたまりにくくなります。
- ふろ配管クリーン中に台所やシャワーでお湯を使うと、ふろ配管クリーンを中断します。お湯を使い終わると再開します。

# リモコンの音量を変更する <音量>

- リモコンの以下の音量が変わります。
  - ・スイッチを押したときに鳴る音(操作音)
  - ・声によるお知らせ(音声ガイド)
  - ・呼出スイッチによる呼び出し音
  - ・メロディ
- 運転スイッチ「入」「切」どちらでも設定できます。

## 手順

操作できるリモコン **台所** **浴室** / 記載例 **台所**

### 1 ふたの中の音量スイッチを押す



### 2 音量スイッチまたは 給湯温度スイッチを押して音量を変更する



#### 》**しくみ**

- 変更したリモコンのみ、音量が変わります。
- 「0」に設定しても、呼び出し音(P24)は鳴ります。
- 操作後約10秒たつと、元の画面に戻ります。

- 「声によるお知らせ(音声ガイド)」のみ消したいとき → P30の番号1
- 「沸き上がりのお知らせ」のみ消したいとき → P31の番号14
- 「沸き上がる前のお知らせ」のみ消したいとき → P31の番号28

# 浴室または台所を呼び出す <呼出>

- 浴室から台所を、台所から浴室を、呼び出すことができます。(インターホンではないので会話はできません)
- 運転スイッチ「入」「切」どちらでも呼び出します。

## 手順 操作できるリモコン **台所** **浴室** / 記載例 **浴室**

### 1 呼出スイッチを押す 《呼出ランプ点灯→消灯》



#### 》>> **しくみ**

- 呼び出し音が鳴ります。
- 押し続けると、手を離すまで呼び出し音をくりかえします。

# エネルギーでガスやお湯などの使用状況を見る

- エネルギーとは、ガスやお湯などの使用状況(使用量・使用料金やCO<sub>2</sub>排出量)を、リモコンに表示する機能です。(P26)
- エネルギーは、台所リモコンで見ることができます。
- エネルギーの表示は、1時間に1回、もしくはエネルギースイッチを押したときに更新されます。
- エネルギーを正しく見るためには、時計合わせが必要です。(P10)
- 必要に応じて、表示や単価料金・目標値などの設定を変更できません。(P28)

- エネルギーで確認できるエネルギー・内容は、機器の設置状態によって異なります

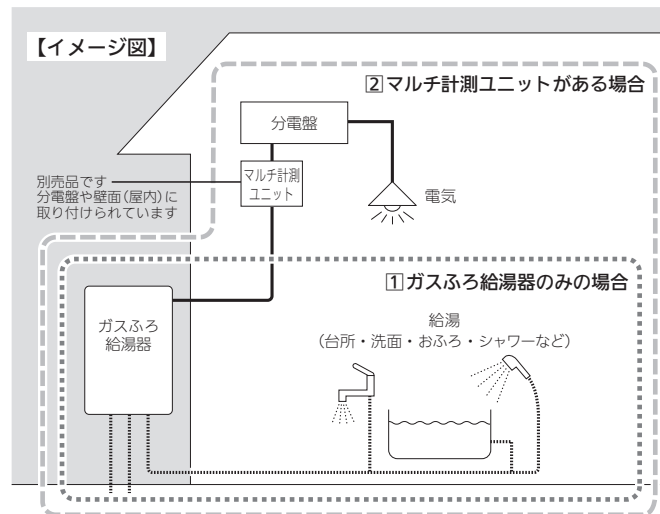

- ..... ①の場合は、ガス・お湯の使用分を見ることができます。
- - - ②の場合は、ガス・お湯・電気の使用分を見ることができます。

#### お知らせ

- リモコンの音量「0」の設定(P23)でも、呼び出し音は鳴ります。

# エネルギーでガスやお湯などの使用状況

- 運転スイッチ「入」時は、台所リモコンに今日のガス・お湯の使用状況とCO<sub>2</sub>排出量を、常に表示します<エネリング>

エネリング(グラフ)の見かた  
目標に対して、今日はどれくらい使用しているかを示します。(1日盛=目標の約10%)

この位置が「目標」です  
過去2週間の使用分(CO<sub>2</sub>の場合は排出量)の平均値を、一日に使用する目安の目標とします。

目標を超えると、**OVER**が点灯します。(故障・異常を表すものではありません)

そんなに使ってないはずなのに**OVER**が出るのはなぜ?(P32)

目標以内で使えています | 目標に対して使っています

(表示例)

- よりくわしい状況を確認するには

- 1 運転スイッチを押して「入」にする  
《運転ランプ点灯》
- 2 ふたの中のエネルギースイッチを押す  
「エネルギー」を押すごとに、ガス→お湯→CO<sub>2</sub>→…と、見るエネルギーが切り替わります
- 3 今日/昨日スイッチや給湯温度スイッチを押して見たい表示に切り替える

エネルギーの表示例

「今日」「昨日」を押すごとに、「今日」「昨日」が切り替わります

給湯温度を押すごとに、「実績」「目標」が切り替わります

(単価料金と目標値を設定していれば(P28,29)、を押すごとに、料金の実績⇄使用量の実績⇄料金の目標値⇄使用量の目標値を表示します)

# を見る(つづき)

- マルチ計測ユニットがある場合は

常時、「電気」の使用状況を表示します

表示例

現在の電気使用量と時計が約10秒ごとに切り替わります

- 運転スイッチを「切」にしたとき

運転スイッチを「切」にすると、今日の料金の実績を約3秒間表示してから画面が消灯します。(表示するエネルギーは、運転スイッチを「切」にするたびに変わります)

## 確認できるエネルギーや表示する値について

- ガスふる給湯器で使用したガス・お湯の状況を確認できます

- 0:00から次の0:00までの使用分を「1日分」として、積算します。
- ガスふる給湯器を通らないガス(ガスコンロ、ファンヒーターなど)やガスふる給湯器を通らない水道(トイレ、屋外水栓など)の使用分は、積算しません。
- 運転スイッチ「切」時にお湯側から水を出した場合は、ガスふる給湯器内を通るので「お湯使用分」として積算します。

- マルチ計測ユニットがある場合は

- 「家中の電気使用分」も確認できます。
- マルチ計測ユニットとパルス出力対応のガスメーター/水道メーターがある場合は、「家中のガス・湯水・電気使用分」の状況を確認できます。(ガスふる給湯器を通らないガス(ガスコンロ、ファンヒーターなど)や、ガスふる給湯器を通らない水道(トイレ、屋外水栓など)の使用分も含みます)

- 表示する値は、実際の使用量や料金とは異なります

- リモコンに表示する使用量・料金などの値は目安です。
- リモコンに表示する料金に基本料金は含まれません。
- ガス・水道・電気の使用量は、ご家庭に設置されている各メーターの使用量に応じて請求されます。リモコンに表示する金額で請求されることはありません。(特にガス・水道については、ガスふる給湯器以外で使用する場合がありますため、請求額が大きく異なります)
- ガス・水道・電気の実際の単価料金は、使用量に応じて変動します。

# エネルギーの設定を変更する

- 台所リモコンで設定します。(設定中はエネルギーを表示します)
- 電気・ガス・水道の単価料金は、それぞれの「使用量のお知らせ」などの明細書を参考にしてください。(各明細書について不明な場合は、それぞれの事業者にお問い合わせください。)
- 目標値を変更する場合は、明細書を参考にしてください。
- CO<sub>2</sub>排出量は、各エネルギーの使用量にCO<sub>2</sub>換算値をかけた値で表示します。

★：初期設定

	1	2 台所リモコンで	3	4	5 終了は
変更したい内容の番号を確認	1	1	1	+	運転入切「入」 または 約60秒放置
変更したい内容の番号を確認	1	1	+	+	運転入切「入」 または 約60秒放置
CO <sub>2</sub> 排出量のエネルギーの種類を変更したい	1	1	1	+	運転入切「入」 または 約60秒放置
常に表示するエネルギーの内容を変更したい	2	2	+	+	運転入切「入」 または 約60秒放置
常に表示する電気使用量表示の内容を変更したい マルチ計測ユニットがない場合はこの設定は関係ありません	3	3	+	+	運転入切「入」 または 約60秒放置
【マルチ計測ユニットがある場合】 電気の単価料金を変更したい	4	4	+	+	運転入切「入」 または 約60秒放置
【マルチ計測ユニットがある場合】 電気の1か月の使用量の目標値を変更したい	5	5	+	+	運転入切「入」 または 約60秒放置
ガスの単価料金を変更したい	6	6	+	+	運転入切「入」 または 約60秒放置
ガスの1か月の使用量の目標値を変更したい	7	7	+	+	運転入切「入」 または 約60秒放置

★：初期設定

	1	2 台所リモコンで	3	4	5 終了は
水道の単価料金を変更したい	8	8	+	+	運転入切「入」 または 約60秒放置
水道の1か月の使用量の目標値を変更したい	9	9	+	+	運転入切「入」 または 約60秒放置
エネルギーの表示をやめたい	10	10	+	+	運転入切「入」 または 約60秒放置
【マルチ計測ユニットがある場合】 電気のCO <sub>2</sub> 換算値を変更したい	11	11	+	+	運転入切「入」 または 約60秒放置
ガスのCO <sub>2</sub> 換算値を変更したい	12	12	+	+	運転入切「入」 または 約60秒放置
水道のCO <sub>2</sub> 換算値を変更したい	13	13	+	+	運転入切「入」 または 約60秒放置
エネルギー設定を初期設定に戻したい	14	14	+	+	運転入切「入」 または 約60秒放置

エネルギーの設定を変更する

# 使い勝手にあわせて設定を変更する(ユー

★：初期設定

	1	2	3	4	5 終了は
変更したい内容の番号を確認	運転入切	あふ自動	変更したい番号を選ぶ	あふ自動 押す	運転入切「入」または約60秒放置
声によるお知らせ(音声ガイド)を消したい	1	台所 浴室	1 on	1 on	on: あり★ of: なし
表示の節電をやめたい 時計をいつも表示させたい	2	台所 浴室	2 1	2 1	1: 表示の節電をする★ 2: 表示の節電をしない 3: 表示の節電をしない/運転スイッチ「切」でも時計を表示する
ふる配管クリーンを手動でしたい	3	台所 または 浴室	3 of	3 of	すぐにふる配管クリーン開始 (運転スイッチが「入」になります) + を押す
自動保温・自動たし湯の時間を 変更したい 自動保温・自動たし湯は いらない (自動たし湯は全自動タイプのみ)	4	台所 または 浴室	4 4	4 0	0: 沸き上がり後、 自動保温・自動たし湯をしない 1~9: 1~9時間 (★: 4)
【全自動タイプの場合】 自動ふる配管クリーン をしないようにする (または、するようにする)	5	台所 または 浴室	5 2	5 1	1: 自動ふる配管クリーンをする 運転スイッチ「切」時でも、自動ふる配管 クリーンをします。(この場合は水で 流します) 2: 運転スイッチ「入」時のみ、 自動ふる配管クリーンをする★ 3: 自動ふる配管クリーンをしない
【全自動タイプの場合】 沸き上がり後の自動たし湯 をたくらない(したい)	6	台所 または 浴室	6 on	6 on	on: 沸き上がり後、 自動保温・自動たし湯をする★ of: 沸き上がり後、自動保温のみする
リモコンの音量を 変えたい	8	台所 浴室	8 2	8 0	0: 消音 1: 小 2: 中★ 3: 大
給湯・シャワーの温度を 制限したい	11	台所 または 浴室	11 60	11 32	上限の温度(℃): 32、35、37~48(1℃刻み)、 50、55、60★
お風呂を早く沸かしたい	12	台所 または 浴室	12 on	12 on	on: 給湯中はお湯はりを中断する★ ・お湯を使い終わると再開します。 ・中断した分、沸き上がりが遅くなります。 of: 給湯とお湯はりを同時に使う ・「on」設定時よりも早く沸き上がります。 ・お湯の出が悪くなる場合があります。 ・給湯・シャワーは、ふる温度のお湯が出ます。

# ザー設定)

★：初期設定

	1	2	3	4	5 終了は
変更したい内容の番号を確認	運転入切	あふ自動	変更したい番号を選ぶ	あふ自動 押す	運転入切「入」または約60秒放置
【浴室リモコンで 追いつけるとき】 少し熱めに追いつけたい	13	浴室	13 0	13 0	0: 浴槽のお湯の温度+約1℃まで 追いつけ★ 1: 浴槽のお湯の温度+約2℃まで 追いつけ 2: 浴槽のお湯の温度+約3℃まで 追いつけ ※それぞれの温度まで沸かした時点で設定温度に達していな かった場合には、設定温度まで沸かします。
沸き上がりのお知らせを 何度かしてほしい 沸き上がりのお知らせは いらない	14	台所 または 浴室	14 1	14 0	0: お知らせをしない 1: お知らせを1回する★ 2: お知らせをくりかえす (1回目はメロディ+音声でお知らせ、 その後約1分おきに「ビビビ」+音声を 5回くりかえし) ※台所リモコンで追いつけたい場合や、追いつけ保温時の追 いだし完了のお知らせも含まれます。
【浴室リモコンで 追いつけるとき】 追いつけ完了の お知らせをしたい	15	浴室	15 of	15 on	on: お知らせをする(浴室・台所とも) of: お知らせをしない★
機器の水抜きをする	18	台所 または 浴室	18 of	18 of	表示がonになり、すぐに機器の水抜き開始 ※機器の水抜き中にofを選択すると機器の 水抜きを中止します。 + を押す この設定だけでは機器の水抜きはできません。 必ず機器本体編の取扱説明書の「水抜きのしかた」の ページをご覧ください。
ユーザー設定を 初期設定に戻したい	19	台所 または 浴室	19 of	19 of	表示がonになり、初期設定に戻る ※番号5「自動ふる配管クリーン」の設定は、 初期設定には戻りません。 ※音量スイッチで変えた音量も初期設定に 戻ります。
ふる温度や沸き上がりの 温度を制限したい	20	浴室	20 of	20 of	of: 上限の温度は48℃★ 33~48: 上限の温度は設定した値
呼び出し音の種類を 変えたい	27	台所 浴室	27 1	27 1	1: 呼び出し音1★ 2: 呼び出し音2
沸き上がる前の お知らせはいらない	28	台所 または 浴室	28 on	28 on	on: お知らせをする★ of: お知らせをしない

使い勝手にあわせて設定を変更する(ユーザー設定)



# 故障・異常かな?と思ったら

● 機器本体編の取扱説明書の内容も併せてご覧ください。

給表示の説明 ? : こんなときは(状況) ■ : こんなことが考えられます(原因) → : こうしてください(処置)

## リモコンの表示や画面など

### ? 運転ランプが点灯しない

- 停電している。  
→ 復旧を待つ。
- 電源プラグが抜けている。  
→ 電源プラグを確認する。

### ? 時計表示が「- : -」になっている

- 停電のあとや電源プラグを抜いたあとは「- : -」になる場合があります。  
→ 時計をあわせ直す。(P10)

### ? 表示の節電の状態にならない

- ユーザー設定の番号2が「2」か「3」になっている。  
→ 「1」にする。(P30)
- 給湯温度を60℃に設定している場合や、ふろ自動ランプ点灯中は、表示の節電はしません。  
→ 異常ではありません。
- 日中でも低い気温が続いて凍結予防運転が連続してはたらいた場合、表示の節電にならないことがあります。  
→ 異常ではありません。

### ? 画面表示がいつのまにか消えている

- リモコンの節電のため、「表示の節電」機能を備えています。お湯を使わないまま、またはスイッチを押さないまま約10分(浴室リモコンでは、おふろの機能を使った場合約1時間)たつと画面表示が消えます。  
→ お湯を使ったり、スイッチを押すと、表示の節電を解除します。

### ? スイッチを押しても、そのスイッチの動作をしないうちがある

- 画面が消えているとき(表示の節電中)にスイッチを押すと、優先スイッチや音量スイッチなど、スイッチによっては表示の節電の解除のみするものがあります。  
→ 異常ではありません。

### ? 炎マークが点灯している

- 凍結予防のためポンプが作動しているときに点灯します。  
→ 異常ではありません。

### ? そんなに使っていないはずなのに OVER の表示が出る

- 【お湯の使用量は今までと変わらないのに出る場合】  
気温が低くなるとう水溫が下がり、ガスの消費量が増えるため、OVER が出やすくなります。
- 【入居後や機器設置後の使いはじめの場合】  
機器の設置後～前日までの使用分の平均が目標値になるため、今日の使用量がそれを超えると OVER が出ます。
- 【旅行などでしばらく使わなかった場合】  
過去2週間の使用量がない(または少ない)ため、OVER が出ます。  
→ いずれの場合も異常ではありません。数日間使ってガスの消費量が目標値(過去2週間の使用量の平均)を下回ると、OVER が消えます。

### ? たし水なのに炎マークが点灯する

- たし水の最後にお湯が約3リットル入るしくみになっています。このとき炎マークが点灯します。  
→ 異常ではありません。

### ? 炎マークが点灯したり、消灯したりする

- しくみに、断続的に燃焼と消火をくりかえすことがあります。  
→ 異常ではありません。

### ? スイッチや表面のビニールが破れてきた、はがれてきた、浮き上がって空気が入っている

- 表面のビニールは保護シートです。はがさずに使用してもはがして使用してもかまいません。はがさずに使用した場合は、よく触れる部分などが破れてきたりはがれてきたりしますが、そこからリモコンに水が入って故障することはありません。  
→ 気になる場合は保護シートをはがす。

## 温度が変えられない

### ? 給湯温度の調節ができない

- 操作しているリモコンが優先になっていない。  
→ 優先切替する。(P12)

### ? 給湯温度の設定がある温度以上、上げられない

- ユーザー設定の番号11で、給湯・シャワーの温度を制限している。  
→ 給湯・シャワーの温度の上限の設定を確認する。(P30)

### ? ふろ温度の設定がある温度以上、上げられない

- ユーザー設定の番号20で、ふろ温度や沸き上がりの温度を制限している。  
→ ふろ温度の上限の設定を確認する。(P31)

## ふろ配管クリーン

### ? 【全自動タイプの場合】自動ふろ配管クリーンがはたらかない

- 自動ふろ配管クリーンのはたらき条件が揃っていない可能性があります。  
→ 自動ふろ配管クリーンの条件を再確認の上、操作する。(P22)
- 以下の場合は、条件が揃っていても、自動ふろ配管クリーンが作動しなかったり中断したりすることがあります。
  - 給湯やシャワーの使用中に排水栓を抜いたとき。
  - 排水スピードが遅いとき。(例: 浴槽の排水口が詰まっているなど)
- 異常ではありません。
- 停電した。(停電後は、自動ふろ配管クリーンのはたらきません)
- 異常ではありません。
- ユーザー設定の番号5が「3」になっている。  
→ 「1」か「2」にする。(P30)

### ? 【自動タイプの場合】自動ふろ配管クリーンがはたらかない

- 自動ではふろ配管クリーンではできません。  
→ 手動でおこなってください。(P30の番号3)

### ? 【全自動タイプの場合】排水栓を抜いていないのに、自動ふろ配管クリーンがはたらいた

- 市販または洗濯機付属のふろ水ポンプなどで浴槽水をくみ上げた場合、排水栓を抜いたときに浴槽水が減るスピードと同じ程度の早さで浴槽水が減ると、はたらくことがあります。  
→ 異常ではありません。

## エネルギー

### ? 【バルス出力対応の水道メーターがある場合】リモコンに表示する水道使用量が、水道局の明細書より著しく少ない

- バルス出力対応の水道メーターの使用が長期にわたる場合、水道メーターがバルスのデータを正しく出力できなくなっている可能性があります。  
→ 改善するためには、水道メーターの交換が必要です。(水道メーターを設置した会社にお問い合わせください)

### ? 【蓄電池を使用している場合】使用電力量の表示が、実際に使っている電力量より多い(または少ない)

- 蓄電池が充電または放電しているときは、家庭内で使用している電力量より多く表示されたり少なく表示されたりすることがあります。  
→ 異常ではありません。

# 故障・異常かな?と思ったら(つづき)

## 設定したふろ湯量にならないときは(水位のリセット) / 全自動タイプのみ

機器本体編の取扱説明書の「故障・異常かな?と思ったら」の項目「設定したふろ湯量どおりに沸き上がらない」を確認しても、設定した湯量にならない場合は、下記の手順で水位のリセットをお試しください。

※水位のリセットには30分以上かかります。途中で止めると水位のリセットができません。

### 手順 操作できるリモコン **浴室**

**1** 浴槽のお湯(水)を空にしてから、排水栓を閉める

**2** 運転スイッチを押して「入」にする **3** ふたの中のふろ湯量スイッチを押して好みの湯量にする



★**ヒント**  
●湯量がわからない場合は「6」にしてください。

**4** 運転スイッチを押して「切」にする **5** たし湯スイッチとたし水スイッチを同時に約2秒間長押しする (ピッと鳴るまで)



》**しくみ**  
●自動的に運転スイッチとふろ自動スイッチが「入」になり、ふろ自動が始まります。

**6** ふろ自動が完了するまでそのままにする (沸き上がるとメロディと音声でお知らせします)

！**注意**  
●途中でふろ自動スイッチの「入」「切」などはしないでください。

**7** ふろ自動の完了後、それでも湯量がおかしい場合は、販売店またはもよりの大阪ガスに連絡してください

# リモコンに3桁の英数字が点滅しているとき

●不具合が生じている可能性があります。機器本体編の取扱説明書「リモコンに3桁の英数字が点滅しているとき<故障表示>」を確認し、必要な処置をしてください。

# リモコン音声一覧

●スイッチ操作をおこなったときの音声、スイッチ操作をしなくても出る音声について、一例を記載しています。

機器の動き	操作と条件	音声(抜粋)
運転「入」	運転スイッチ「入」	給湯温度が55℃以下のとき (運転入音) 給湯温度が60℃のとき (運転入音)熱いお湯が出ます
時計あわせ	時計あわせスイッチを 押す	時刻が変更できます 給湯温度スイッチで変更してください 時計あわせ完了 設定しました
お湯の温度変更	給湯温度スイッチで変更	給湯温度55℃以下に変更 給湯温度を○度に変更しました 給湯温度60℃に変更 熱いお湯が出ます 給湯温度を60度に変更しました そのリモコンが優先でなかったら (ビビビ)
優先	優先スイッチ「入」 優先スイッチ「切」 優先切替後、給湯温度が60℃になったとき	給湯温度が変更できません 給湯温度が○度に変更されました 熱いお湯が出ます 給湯温度が60度に変更されました
ふろ自動	ふろ自動スイッチ「入」 沸き上がりが近づくと 沸き上がり	お湯を沸かします おふろの栓の閉め忘れに注意してください (ビビビ)もうすぐおふろが沸きます (沸き上がりメロディ)おふろが沸きました
保温時間変更	保温時間スイッチを 押す	おふろの保温時間を変更できます 1h～9hに変更すると 保温時間を○時間に変更しました oFに変更すると 保温なしに変更しました
ふろ温度変更	ふろ温度スイッチで変更	おふろの温度を○度に変更しました
ふろ湯量変更	ふろ湯量スイッチで変更 押したとき 変更すると	おふろの湯量を変更できます おふろの湯量を○に変更しました
追いだき	追いだきスイッチ「入」 台所リモコンで 追いだきしたら 追いだきスイッチを長押し(追いだき保温)	追いだきをします (ビビビ)もうすぐおふろが沸きます (沸き上がりメロディ)おふろが沸きました 追いだき後、保温します
たし湯	たし湯スイッチ「入」	たし湯をします
たし湯量変更	たし湯中に、 ふろ湯量スイッチで変更 変更すると	湯量点滅が消えたあとに押したとき たし湯の量を変更できます たし湯の量に変更されました
たし水	たし水スイッチ「入」	たし水をします
たし水量変更	たし水中に、 ふろ湯量スイッチで変更 変更すると	湯量点滅が消えたあとに押したとき たし水の量を変更できます たし水の量に変更されました
ふろ予約	ふろ予約スイッチ「入」 時計あわせをしていなかったら ふろ予約スイッチを押して予約完了 ふろ予約解除	ふろ自動の予約ができます 給湯温度スイッチで変更してください (ビビビ) ふろ自動の予約を設定しました おふろの栓の閉め忘れに注意してください ふろ自動の予約を解除しました
ふろ配管クリーン	開始時	おふろの配管クリーンを開始します
音量変更	音量スイッチを押すと 音量スイッチまたは給湯温度スイッチで変更	音量が変更できます 音量を○に変更しました
呼び出し	呼出しスイッチを押す	(呼び出し音) 浴室リモコンで呼出しスイッチを押したときは、台所リモコンでは呼び出し音のあとに「おふろで呼んでいます」と鳴ります。
エネルギー	エネルギースイッチ「入」 エネルギースイッチ「切」 今日/昨日スイッチを押して切り替え 給湯温度スイッチを押して実績と目標を切り替え	○○の今日の実績です (ビビッ) ○○の昨日の(今日の)実績(目標)です ○○の今日の(昨日の)実績(目標)です

# 設定範囲と初期設定

項目	初期設定	設定範囲
給湯温度(℃)※1	40	32、35、37～48(1℃刻み)、50、55、60
ふろ温度(℃)※1	40	33～48
保温時間(h(時間))	4	oF(保温なし)、1、2、3、4、5、6、7、8、9
ふろ湯量	6	1～11 ※2
たし湯量(リットル)	20	10、20、40、60、80、100
たし水量(リットル)	10	10、20、30、40、50、60
リモコンの音量	2	0(消音)、1(小)、2(中)、3(大)
時計表示	(未設定時) — : —	

※1：給湯温度・ふろ温度は目安です。季節や配管の長さなどの条件によって、実際の温度とは異なります。

※2：ふろ湯量の目安

項目	ふろ湯量表示										
	1	2	3	4	5	6	7	8	9	10	11
全自動タイプ	「6」を基準とした水位(目安)★										
自動タイプ	湯量(目安)										
	130 リットル	140 リットル	150 リットル	165 リットル	180 リットル	200 リットル	220 リットル	245 リットル	270 リットル	300 リットル	330 リットル

- ★基準「6」の水位は、設置されている浴槽の形状などによって異なります。
- ★水位の数値は目安です。浴槽の形状などによって、誤差が生じます。
- ★循環アダプターの中心が浴槽底面から10cmの時の基準「6」の水位は、約38cmです。

# 冬期の入浴について

- 冬期など浴室・脱衣室と居室の温度差が大きいときは、急激な温度変化による身体への悪影響(ヒートショック)によって、特に高齢者は入浴時の事故につながるおそれがあります。入浴時に暖房機器で浴室と脱衣室をあたためるなどしてください。浴室をあたためるには、シャワーでお湯を流したり、浴槽にふたをしないうでお湯はりする方法もあります。

# アフターサービス

- サービスおよび保証は機器本体に準じますので、機器本体編の取扱説明書・保証書をご覧ください。
- この取扱説明書と機器本体編の取扱説明書の「故障・異常かな?と思ったら」を調べていただき、なお異常のあるときは、販売店またはもよりの大阪ガスにご連絡ください。  
(故障表示の内容や処置については、機器本体編の取扱説明書をご覧ください)

取扱説明書

リモコン操作編

ガスふろ給湯器

リモコン型番

138-N440型

138-N441型

浴室リモコン



台所リモコン

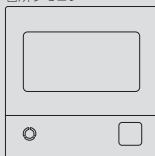

はじめに

ご使用前に

お湯・シャワー

おふろ

その他の機能

eco(エコ)

エネルギーック

マイクロ温浴

メニューからの運転・設定(ユーザー設定)

困ったとき

ご参考



# この取扱説明書の見かた

このたびは大阪ガスのリモコンセットをお求めいただきまして、まことにありがとうございます。

- この取扱説明書をよくお読みになって、正しくご使用ください。なお、ご不明な点があれば販売店またはもよりの大阪ガスにお問い合わせください。
- この取扱説明書は別冊の機器本体編の取扱説明書(保証書付)と併せて、いつでもご覧になれるところに保管してください。

## リモコン操作に関する内容のみ記載しています

- リモコン操作以外については、別冊の機器本体編の取扱説明書で説明していますので、併せてお読みください。
- 無線LANルーターと接続する場合は、別冊の無線LAN設定編の取扱説明書をご覧ください。
- その他の別売品リモコンをお使いの場合は、それぞれの取扱説明書をご覧ください。

## 絵表示の説明

- ▶ **しくみ** リモコンやガスふる給湯器のしくみ ▶ **参照** 参照先または参照ページ
- ★ **ヒント** 使いかたのヒント ▶ **注意** ご注意ください

## 文中の(PO)の数字は参照ページを表します

## 説明中のリモコン表示画面は一例です

- 実際の表示画面は、設置状態や使用状況によって異なります。

## 製品の種類と製品タイプを確認してください

- お使いのガスふる給湯器は、製品タイプ(全自動タイプ/自動タイプ)によってしくみや操作が異なる部分があります。機器本体編の取扱説明書で製品タイプをご確認のうえ、必要なページをお読みください。

## リモコン型番を確認してください

- 複数の種類のリモコンの説明をしていますので、お使いのリモコン型番をご確認のうえ、お読みください。
- 操作方法が共通する内容は、138-N440型で説明しています。

台所リモコンの例



# もくじ

## はじめに

この取扱説明書の見かた	2
もくじ	3
こんなことができます	5
1 お湯まわりの生活に役立つ、充実の機能	5
2 意識せずに省エネ・節約できるエコ機能	6
3 気づかい見まもるケア機能	9
4 熱でキレイ	12
コラム:安全な入浴は、「血圧」が大きく関係する?!	8
必ずお守りください(安全上の注意)	14

## ご使用前に

各部のなまえとはたらき(浴室リモコン)	16
浴室リモコンのスイッチ・ランプ部	16
エコ・ケアセンサー	18
浴室リモコンの表示画面	19
各部のなまえとはたらき(台所リモコン)	20
台所リモコンのスイッチ部	20
表示画面(タッチパネル)の操作の基本	21
台所リモコンの表示画面	22
トップ画面	22
メニュー画面	24
お気に入りスイッチの登録のしかた	25
エネルギー画面	26
台所リモコンで日時をあわせる	27

## お湯・シャワー

お湯の温度を調節してお湯を出す	28
「ビビビ」と鳴ってお湯の温度を調節できないときは	
<優先切替>	30

## おふる

ふる自動のお湯はりのしくみ	31
おふるを沸かす<ふる自動>	32
自動保温・自動たし湯の時間を変更する	35
入浴タイマーについて	36
残り湯を沸かし直す	37
沸き上がりのふる温度・ふる湯量を調節する	38

ぬるいお風呂のお湯を沸かす<追いただき>	39
おふるのお湯を増やす<たし湯>	
・ぬるくする<たし水>	42
おふる沸かしを予約する<ふる予約>	43

## その他の機能

ふる配管クリーンについて	45
自動ふる配管クリーン	45
手動ふる配管クリーン	47
リモコンの音量を変更する	48
操作ロックをする	50
【浴室リモコンに呼出スイッチがある場合】	
浴室または台所を呼び出す<呼出>	51
【浴室リモコンに通話スイッチ(インターホン機能)がある場合】	
インターホンで話す<通話>	52
【浴室リモコンに通話スイッチ(インターホン機能)がある場合】	
音楽を聴く<音楽スピーカー機能>	54

## eco(エコ)

エコ機能で省エネ・節約する<エコ>	58
エコ機能の内容をお好みで選択する	60

## エネルギー

エネルギーとは	62
トップ画面で現在のエネルギーの状況を見る	63
エネルギーで詳しい使用状況を見る	64
基本操作	64
現在状況	65
使用量	67
料金	68
累積発電量	70
エコ貢献度	71
エネルギーの設定を変える	72

# もくじ(つづき)

## マイクロ温浴 マイクロ温浴専用循環アダプターが付いている場合

マイクロ温浴ってどんなもの?..... 81  
 マイクロ温浴専用循環アダプターの各部のなまえとはたらき..... 81  
 マイクロ温浴をする<温浴>..... 82  
 マイクロ温浴・おすすめ入浴法..... 84  
 マイクロ温浴をしばらく使わなかったあとは..... 85

## メニューからの運転・設定(ユーザー設定)

メニューから運転操作をする・設定を変える(ユーザー設定).... 86  
 メニュー一覧..... 86  
 給湯メニュー..... 88  
 ふろメニュー..... 89  
 エコ・ケアメニュー..... 98  
 音・その他メニュー..... 102  
 機器の水抜きをする..... 115

## 困ったとき

故障・異常かな?と思ったら..... 118  
 設定したふる湯量にならないときは(水位のリセット)..... 123  
 リモコンに3桁の英数字が点滅しているとき..... 123

## ご参考

リモコン音声一覧..... 124  
 設定範囲と初期設定..... 126  
 冬期の入浴について..... 127  
 アフターサービス..... 127

下記の内容については、機器本体編の取扱説明書に記載していますので、併せてご覧ください

内 容	機器本体編の取扱説明書の該当ページ (タイトルは変更する場合があります)
機器全般に関する必ず守っていただきたい内容	必ずお守りください(安全上の注意)
ガスふろ給湯器の型番や製品タイプを調べたいとき	製品の型番・製品タイプをご確認ください
凍結予防の方法	凍結による破損を予防する
長期間使用しない場合の処置、水抜きのしかた	長期間使用しないとき(水抜きのしかた)
機器の水抜きをしたあとの処置	水抜き後の再使用のとき
機器やリモコンに関する点検・お手入れ方法	日常の点検・お手入れのしかた
機器に関する故障や異常を感じたとき	故障・異常かな?と思ったら
リモコンに3桁の英数字が点滅しているとき	リモコンに3桁の英数字が点滅しているとき<故障表示>
機器の仕様表や能力表	主な仕様
機器の修理、保証、移設などに関する内容	アフターサービス

# こんなことができます

## 1 お湯まわりの生活に役立つ、充実の機能

**自動**でおふろを沸かします。

熱くしたり、ぬるくしたり、増やしたりも  
思いのまま。



ふる自動(P32) 追いだし(P39)  
たし湯・たし水(P42)

浴室・台所間を呼出スイッチで連絡。

インターホン機能付なら通話もできます。



インターホン機能付なら  
音楽プレーヤーを接続して  
台所・浴室で音楽を  
聴くことができます。

呼出(P51) 通話(P52)  
音楽スピーカー機能(P54)

ガスやお湯など、  
使ったエネルギーが  
確認できます。

省エネ・節約の  
お助けに。



エネルギー(P62)

誤ってスイッチを押したりしても  
作動しないように

**操作ロック**  
ができます。



操作ロック(P50)

**ふる配管クリーン**で

おふろの配管内に残ったお湯を流します。  
次のおふろも安心。

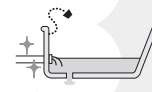

ふる配管クリーン(P45)

【マイクロ温浴専用循環アダプターが  
付いている場合】

**マイクロ温浴**を  
お楽しみいただけます。

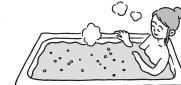

マイクロ温浴(P81)

**使い勝手にあわせて**  
いろいろな設定を変更したり、  
運転操作をしやすくなることが  
できます。

メニュー・ユーザー設定(P86)

できることは  
これだけではありません  
さらにかしい機能

2~5へ

# こんなことができます(つづき)

## 2 意識せずに省エネ・節約できるエコ機能

- エコ機能を「入」にするだけで、意識せずに省エネ・節約できます。(設定のしかた→P58)
- それぞれのエコ機能の内容を、お好みで選択できます。(設定のしかた→P60)

### お湯・シャワーの エコ



#### ひかえめ給湯量

ガスの節約 水の節約

- シャワーや給湯栓から出るお湯の量を、通常より抑えます。どれくらいに抑えるかは、お好みに合わせて調節できます。
- 『台所/洗面の上限』と『シャワーの上限』の2種類の給湯量を記憶させることができます。エコ・ケアセンサー(P18)が浴室への入室を検知すると、シャワーの勢いをよくするために、『シャワーの上限』の給湯量でお湯を出します。退室を検知すると、『台所/洗面の上限』の給湯量に戻ります。  
※ただし以下の場合には、給湯量は変わりません。
  - ・『台所/洗面の上限』より『シャワーの上限』の給湯量が多く設定されていて、台所や洗面所と浴室で同時にお湯を使っている場合に、先に浴室でお湯を使い終わって退室を検知したとき。
  - ・『台所/洗面の上限』の給湯量が『シャワーの上限』より多く設定されている場合に、入室を検知したとき。

--- どちらの給湯量になっているかを確認する方法 ---  
 【台所リモコン】浴室モニターマーク(点灯)の点灯・消灯  
 【浴室リモコン】エコ・ケアセンサーランプ(点灯)の点灯・消灯  
 点灯時→『シャワーの上限』の給湯量 消灯時→『台所/洗面の上限』の給湯量

#### ひかえめ給湯温度

ガスの節約

- リモコンの給湯温度表示はそのまま、シャワーや給湯栓のお湯を約1℃低い温度で出します。不便に感じることなく節約ができます。

#### お湯カウンター

ガスの節約 水の節約

- 今、どれくらいお湯を使ったか、リモコンに表示します。

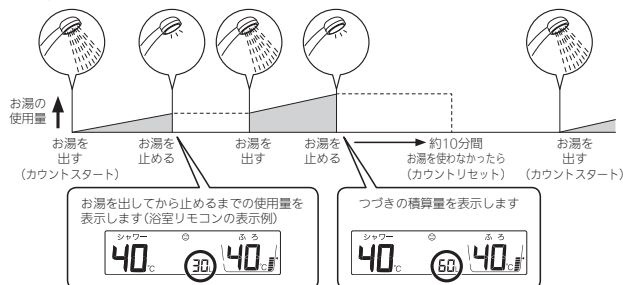

- 浴室リモコンでは、約10秒間積算量を表示します。台所リモコンでは、マルチタッチエリアに「今日のお湯使用量」を表示させると(P63)、約30秒間積算量を表示します。
- 浴室以外で使ったお湯の量や、たし湯・たし水の量も積算します。

### おふろの エコ



#### エコふろ自動

ガスの節約

- ガスふろ給湯器が自動的にガスを最適に調節して、エコ効果の最も高い熱効率でお湯を溜めます。  
※お湯溜りに少し時間がかかる場合があります。

#### ひかえめお湯はり

ガスの節約 水の節約

- リモコンのふろ湯量表示はそのまま、少しひかえめにお湯はりします。(全自動タイプ：約-1cm 自動タイプ：約-10リットル) いつもと変わらない感覚で節約ができます。

#### ひかえめふろ保温

ガスの節約

- リモコンのふろ温度表示はそのまま、約1℃低い温度で保温します。また、ガスふろ給湯器の種類によっては、通常(エコ機能「切」時)より少し長めの間隔で追いだきをします。  
※保温性の高い浴槽をお使いの場合など、設置状況や使用環境により、十分な効果が得られない場合があります。

### リモコンの エコ



#### もっと表示節電

電気の節約

- お湯やおふろを使わないあいだ、表示を消す「表示の節電」(P17,21)。通常は使用後約10分で表示が消えますが、エコ機能を「入」にしていれば、
  - 台所リモコンでは、使用後約1分で表示が消えます。
  - 浴室リモコンでは、エコ・ケアセンサー(P18)が退室を検知すると、表示が消えます。



# こんなことができます(つづき)

## コラム：安全な入浴は、「血圧」が大きく関係する?!

暖かいリビングから寒い脱衣室、浴室へ。冷えた身体に熱いお湯。そのたびに血圧は大きく上昇して、身体に大きな負担となります。冷え込む季節の入浴、お年寄り、持病のある方は、特にご注意ください。

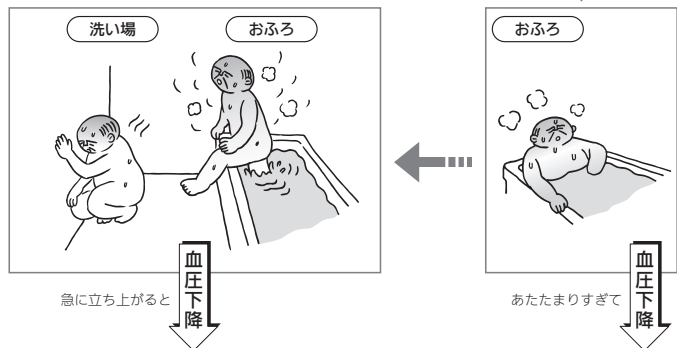
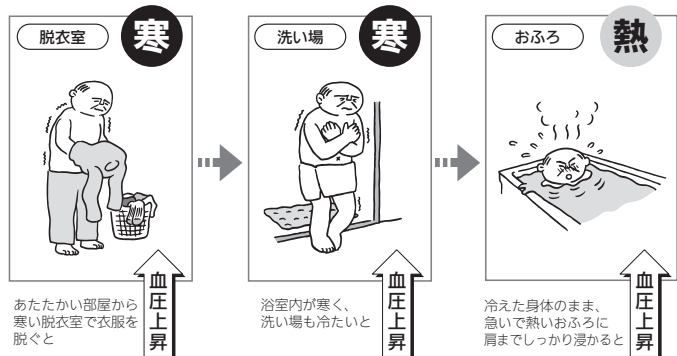

※血圧変動の要因は、記載している内容がすべてではありません。

# 3 気づかい見まもるケア機能

## リモコン・ガスふろ給湯器が、安全な入浴方法をサポートします!

リモコンやガスふろ給湯器に、安全な入浴方法をサポートするセンサーや表示機能が付いています。上手に活用してください。

※センサーや表示は、安全な入浴をお約束するものではありません。あくまでも補助機能としてご活用ください。  
※P9~11「入浴の心得」は、入浴時のコツや注意の一例です。

### 入浴の心得 (入浴前)

- 入浴前には、水分補給をおすすめします。(入浴中には、気がつかないうちにたくさん汗をかいています)
- アルコールが抜けるまで、または食後すぐの入浴は控えましょう。
- 冬場は特に、浴室や脱衣室をあたたかくして入浴してください。

### このようにサポートします

ふる自動「入」または 追いだき「入」にしたときに浴室の温度が一定温度よりも低いと...



浴室低温お知らせ

台所リモコンに「浴室が寒くなっています」と点滅表示でお知らせ

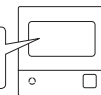

このお知らせが出たら、脱衣室や浴室をあたためることをオススメします。

### <脱衣室や浴室をあたためる方法(一例)>

- 脱衣室は、電気ヒーターやパネルヒーターなど。(加熱部分が露出していないものが安全です)
- 浴室は、ふるふたを開けておいたり、シャワーを出しておいたりすると、湯気があたたまります。
- 浴室暖房乾燥機がある場合は、暖房してください。

### 入浴の心得 (浴室に入る)

- 入浴するときは、他の人にひと声かけて。



浴室モニター(入室を検知)

浴室に入ってきたことを「エコ・ケアセンサー(P18)」が検知(エコ・ケアセンサーランプ点灯)

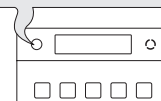

(浴室リモコン)

浴室モニターマークが白色に点灯してお知らせ

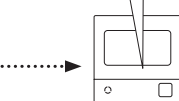

(台所リモコン)

あたたかいお風呂が待ってます 次のページへどうぞ

# こんなことができます(つづき)

## 入浴の心得 (入浴中)

お湯に入る前に、足の方から順にみぞおちあたりまでシャワーでかけ湯をして、お湯の温度に慣れるようにしましょう。



お湯の温度は、41℃以下がおおすすめです。



### このようにサポートします

ゆるやか浴 全自動タイプのみ

浴槽に浸かったことを水位センサーが検知  
ふる設定温度より約2℃低い温度で、お湯はり・保温。浴槽に浸かるとゆるやかに設定温度まで沸かすので、身体への負担をやわらげます。



※ゆるやか浴を設定するには、以下の方法があります。  
・台所リモコンでふる自動「入」にしたときに設定(P32)  
・台所リモコンで追いだし保温「する」にしたときに設定(P39)  
・「ケア設定」で設定(P100)

＜身体に負担の少ない入浴方法＞  
・お湯に浸かるのは、みぞおちあたりまで。  
・入浴時間の目安は10分程度。冬場の寒い時期に、ぬるめの温度で入浴する場合は、15分程度でもOKです。

※適切なお湯の温度や入浴時間は、体調や浴室の環境などによって異なるため、目安としてください。



浴室モニター(浴槽に浸かったことを検知) 全自動タイプのみ

浴槽に浸かったことを水位センサーが検知 浴室モニターマークがオレンジ色に変わってお知らせ



自動入浴タイマー 全自動タイプのみ

浴槽に浸かったことを水位センサーが検知  
自動的にタイマー開始。  
5分おきに「ポーン」と鳴って時間の経過をお知らせします。

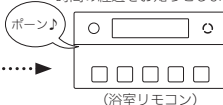

同時に台所リモコンにも入浴タイマーが表示されるため、見まもり機能としても使えます。

浴室モニター(浴槽から出たことを検知) 全自動タイプのみ

浴槽から出たことを水位センサーが検知 浴室モニターマークが白色に変わってお知らせ

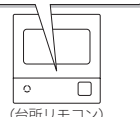

浴槽から出るときは、ゆっくり立ち上がってください。急に立ち上がると、立ちくらみの原因に。



## 入浴の心得 (浴室を出る)

### このようにサポートします

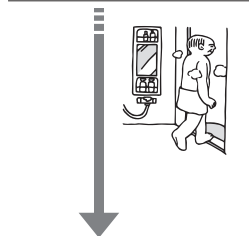

入浴後も、しっかり水分補給をしましょう。

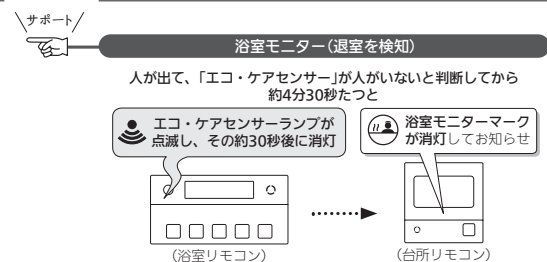

### 各機能とセンサーの関係について、知っていただきたいこと

#### ■浴室低温お知らせ

- 浴室リモコン内蔵の温度センサーで温度を検知して、お知らせします。
- 浴室リモコンの中で温度を検知するため、実際の浴室の温度とは異なる場合があります。

#### ■浴室モニター

- 浴室リモコンのエコ・ケアセンサーで、浴室への入室・退室を検知します。
- ガスふろ給湯器内蔵の水位センサーで、浴槽に浸かったこと・浴槽から出たことを検知します。
- 入室・退室が検知されない場合→P18「次のようなときは、エコ・ケアセンサーが正しく検知できない場合があります」を確認してください。

#### ■ゆるやか浴

- ガスふろ給湯器内蔵の水位センサーと、浴室リモコンのエコ・ケアセンサーで、ゆるやか浴がはたらきます。
- センサーが正しく検知できない場合は、ゆるやか浴が始まりません。

#### ■自動入浴タイマー

- ガスふろ給湯器内蔵の水位センサーと、浴室リモコンのエコ・ケアセンサーで、自動入浴タイマーがはたらきます。
- 水位センサーが正しく検知できない場合は、自動入浴タイマーが正しく開始・停止できません。

次のようなときは、浴槽に浸かったり出たりしたことを正しく検知できない(水位センサーが正しく検知できない)場合があります

- 浴槽に浸かる前と浸かったあとで、水位の上昇が少ない。(例:浴槽サイズ(面積)が大きい、身体の小さい方の入浴、中腰姿勢での入浴、など)
- たし湯スイッチ・たし水スイッチを使わず、給湯栓などから多量のお湯(水)を浴槽にたした。
- 浴槽が空の状態からお湯をためるときに、ふる自動を使わず、給湯栓などからお湯をためた。
- 浴槽に浸かった状態で、水位が大きく変化した。(例:深く浸かった状態から浅く浸かった状態に体勢を変えた、浴槽に浸かりながら排水した、浴槽に浸かりながら多量にお湯をくみ出した、2人以上で入浴し1人が浴槽から出た、など)
- お湯があふれる状態で、浴槽に浸かった。
- かなり時間をかけてゆっくりと浴槽に浸かった、または出た。
- ふる自動の沸き上がり直前・直後に浴槽に浸かった、または出た。  
※ふる自動中・追いだし中・たし湯中・たし水中・マイクろ温浴中に、浴槽に浸かったり出たりした場合は、検知のタイミングが遅れることがあります。
- 浴槽に浸かっているときにふる自動を「入」にした。
- ふる配管内の水温が変化した。
- ガスふろ給湯器内の温度が変化した。

## 4 熱でキレイ (スマート配管クリーン機能付または熱洗浄機能付のガスふろ給湯器の機能です)

### おふろの配管、もっとキレイに！

ふろ配管内に残ったお湯は、キレイに流してしまいたい。熱めのお湯なら、さらにいいかも。

#### スマート配管クリーン機能

自動ふろ配管クリーンが作動すると、ふろ配管内の残り湯を新しいお湯で押し流します。

流すお湯の温度・量については、機器が入浴人数・気温・ふろ設定温度から配管内の汚れ度合いを推定して自動的に判断し、必要な場合は熱めの温度のお湯・多めの量のお湯を流します。

#### 熱洗浄機能

自動ふろ配管クリーンが作動すると、熱めのお湯をふろ配管に流します。

熱めのお湯を流すことで、  
皮脂成分などを落としやすくします。  
(すべての汚れを落とすものではありません)

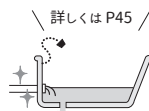

# 必ずお守りください(安全上の注意)

- 機器本体編の取扱説明書の内容も併せてご覧ください。
- お使いになる方や他の方への危害・財産への損害を未然に防止するために、つぎのような区分・表示をしています。いずれも安全に関する重要な内容ですので、必ずお守りいただき、内容をよく理解して正しくお使いください。



## 警告

この表示を無視して誤った取り扱いをすると、人が死亡、重傷を負う可能性、または火災の可能性が想定されます。



## 注意

この表示を無視して誤った取り扱いをすると、人が軽傷を負う可能性や物的損害の発生が想定されます。

**お願い** 安全に快適に使用していただくために、理解していただきたい内容です。



## 警告 ケア機能(P9~11)について

ケア機能は、安全な入浴をお約束するものではありません。あくまでも補助機能としてご利用ください。



## 警告 給湯・おふろの使用時



高温注意

- シャワーなどお湯の使用時は、リモコンに表示の温度をよく確かめ、手で湯温を確認してから使用するやけど予防のため。
  - ・60℃の高温で使ったあと、あらためて使用するときは特に注意してください。
  - ・お湯の使いはじめは正常な温度でも、使用中に熱くなる場合があります。熱いお湯が出た場合は、すぐに使用を中止してください。なお、使用中にお湯が熱くなる状態が続く場合は機器故障の可能性がありますので、販売店またはもよりの大浴ガスに修理をご依頼ください。
  - ・夏場などの水温が高いときやお湯の量を絞って使ったとき、設定温度より高い温度のお湯が出る場合は、湯量を増やしたり水を混ぜたりしてから湯温を確認して使用してください。



- 浴槽の湯温を手で確認してから入浴するやけど予防のため。



禁止

- シャワー使用時に使用者以外が、リモコンの温度を変えたり、ON/OFFスイッチを「切」にしたり、「優先」を切り替えたりしない高温に変更されたときのやけど予防のため。また、低温に変更されたりON/OFFスイッチを「切」にされると、冷水になって使用者が驚く原因になります。



## 注意 リモコンの取り扱い



禁止

- リモコンのスピーカーに耳を近づけない大きな音が出る場合があり、聴覚障害などを引き起こす原因になります。
- リモコンには磁石を使用しています磁石の力は非常に微弱ですが、ペースメーカーなど医療機器を使用している方は、医師とご相談のうえ使用してください。



## お願い リモコンの取り扱い

- リモコンを子供がいたずらしないよう注意する

- リモコンのふたに衝撃を与えないリモコンのふたが破損する原因になります。ふるふたを取り扱うときは、リモコンのふたに当たらないよう注意してください。

- 台所リモコンに水しぶきをかけない、蒸気を当てない炊飯器、電気ポットなどに注意。故障の原因になります。

- 浴室リモコンに故に水をかけない防水型ですが、多量の水は故障の原因になります。

- 浴室リモコンに、シャンプー・リンス・入浴剤などを故意にかけない変色などの原因になります。

- 台所リモコンの表示画面(タッチパネル)は、必ず指でタッチする

- 台所リモコンの表示画面(タッチパネル)は、鋭利なものや固いもの(ボールペン、ピンなど)で押ししたり、必要以上に強く押ししたりしない正常に動作しなかったり、タッチパネルの表面を傷つける原因になります。また、必要以上に強く押すと、タッチした部分に画面のゆがみやムラが出ます。パネルの特性で異常ではありませんが、何度も強く押すと故障の原因になる場合があります。

- エコ・ケアセンサーのセンサー部分を強く押ししたり、こすったりしない変形や傷により、正確に作動しない原因になります。

- エコ・ケアセンサーは、常に高い信頼性を求められる用途には適していません。常に高い信頼性を求められる監視の用途に使用しないでください。

## お願い リモコンのメンテナンス

- リモコンを分解しない故障や、思わぬ事故の原因になります。

- リモコンの掃除には、塩素系・酸性・アルカリ性の洗剤や研磨剤入りの洗剤、ベンジン・シンナーなどの有機溶剤、メラミンスポンジを使用しない変色・変形・傷・割れなどの原因になります。

## お願い リモコンの設置環境

- 台所リモコンは0℃~40℃の室温で、浴室リモコンは0℃~50℃の室温で使用する場合があり、故障の原因になります。

- 浴室リモコンを設置している浴室で、ドライサウナを使用しないドライサウナを使用される場合も、50℃以下の室温でご使用ください。

## お願い インターホン機能付のリモコンの場合

- 台所リモコン下部から20cm以内に物を置かないマイクがさえぎられて音が拾えず、通話が途切れる原因になります。

- 台所リモコンの入力端子に針金などを差し込まない

- 台所リモコンの入力端子にプラグを抜き差しするときは、無理な力を加えない

- 接続した音楽プレーヤーなどを、落下のおそれがある不安定な場所や、ガスレンジ・電子レンジの近くに置かない台所リモコンや音楽プレーヤーの破損・故障の原因になります。

- 音楽プレーヤーをご家庭のコンセントに接続してお使いの場合、雷が発生しはじめたら、すみやかにリモコンのON/OFFスイッチを「切」にし、接続コードのプラグを抜く雷による一時的な過電流で電子部品を損傷することがあります。

- 台所リモコンの入力端子に接続した接続コードが、ガスレンジなどの火気に近づかないよう注意する破損・故障の原因になります。

- 台所リモコンの近くに、無線子機を持つドアホンなど常時電波を発生する機器が設置されていると、インターホンや音楽スピーカー機能の使用時に雑音聞こえることがあります

- 電波や電磁波の発生する機器の影響を受け、インターホンや音楽スピーカー機能の使用時に雑音聞こえることがあります

- ※電子レンジ、無線LAN(ルーターなど)、ワイヤレス機器(TV、ステレオ、パソコンなど)

- ※台所リモコンと無線LANルーター間の通信は影響ありません。



## 警告

## マイクロ温浴専用循環アダプターが付いている場合



高温注意

- 追いだき中や追いだき直後は、循環アダプターの切替レバーを切り替えない(触らない)やけど予防のため。切替レバーを切り替えるときは、必ず追いだきを「切」にし、循環アダプターから熱いお湯が出ないことを確認してから切り替えてください。



## 注意

## マイクロ温浴専用循環アダプターが付いている場合



禁止

- 循環アダプターの穴や切替レバーのすきまに、指を入れない思わぬ事故の原因になります。



## お願い

## マイクロ温浴専用循環アダプターが付いている場合

- マイクロ温浴をしないときは、必ず循環アダプターの切替レバーを「normal」(左)側にするマイクロ温浴以外のときに切替レバーを「bubble」(右)側のままでも、機器が故障することはありませんが、以下のような現象が起きる場合があります。
  - ・「温浴」を開始していないのに、ふる運転や凍結予防のためポンプが作動したときも気泡が出る
  - ・ふる自動や追いだきに時間がかかる
  - ・自動タイプの場合、残り湯をふる自動で沸かし直す時、設定したふる湯量までお湯はりしない
  - ・追いだきのとき、設定温度まで沸き上がらない
  - ・ふる自動のとき、循環アダプターから音がする

- 切替レバーは、確実にレバーが止まる位置まで動かす(途中の位置で止めない)

気泡が出なかったり、正常におふる沸かしや追いだきができない場合があります。

- 循環アダプターの穴や切替レバーのすきまに、物を入れたりタオルなどでふさいだりしないおふる沸かしやマイクロ温浴ができません。機器の故障の原因になります。

# 各部のなまえとはたらき(浴室リモコン)

## 浴室リモコンのスイッチ・ランプ部

各スイッチは押しで操作します。スイッチを押すと操作音や音声(操作の内容)でお知らせします。

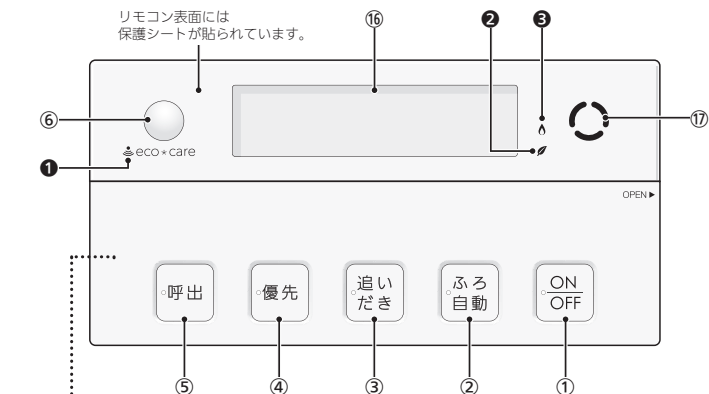

<ふたを開けた状態>

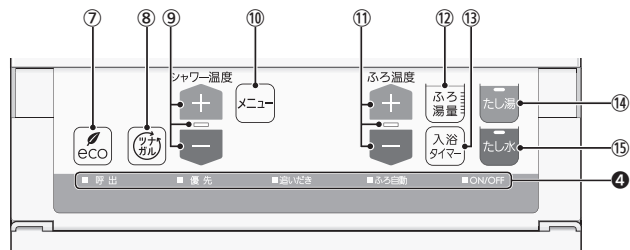

### スイッチ、ランプ付きスイッチなど

- ① ON/OFFスイッチ・ランプ  
運転の「入」「切」に。
- ② ふろ自動スイッチ・ランプ  
お風呂にお湯をためて沸かすとき。(P34)
- ③ 追いだきスイッチ・ランプ  
ぬるいお風呂のお湯を沸かすとき。(P41)
- ④ 優先スイッチ・ランプ  
給湯温度を変更できないときに押してランプを点灯させると、変更できます。(P30)
- ⑤ 呼出スイッチ・ランプ  
台所を呼び出したいとき。(P51)

#### 【インターホン機能付のリモコンの場合】

##### 通話スイッチ・ランプ

- ・インターホンで話すとき。(P53)
- ・音楽スピーカー機能使用中にランプ点灯。(P54)

- ⑥ エコ・ケアセンサー(スイッチではありません)(P18)
- ⑦ ECO(エコ)スイッチ  
・このスイッチひとつで、エコな運転になります。(P59)  
・エコ機能の内容を変更するとき。(P61)
- ⑧ ツナガルスイッチ(無線LAN設定編の取扱説明書 参照)  
※「ツナガルスイッチ」は大阪ガス株式会社の商標です。

- ⑨ シャワー温度スイッチ・ランプ  
・給湯やシャワーのお湯の温度の設定に。(P29)  
・その他の設定を変更するとき。  
・このスイッチを押す必要があるときにランプが点灯して、操作をナビゲートします。

- ⑩ メニュースイッチ  
以下の設定や機能の「入」「切」をするときに。(押しごとに切り替わります)  
・音楽スピーカーの音量変更(P56) ※1  
・音楽スピーカー機能「入」「切」(P57) ※1  
・マイクロ温浴の「入」「切」(P82) ※2  
・保温時間変更(P35)  
・リモコンの音量変更(P49)  
・手動ふろ配管クリーン「入」「切」(P47)

※1 インターホン機能付のリモコンで、音楽プレーヤーのプラグを差し込んでいる場合

※2 マイクロ温浴専用循環アダプターが付いている場合

- ⑪ ふろ温度スイッチ・ランプ  
・ふろ温度の設定に。(P38)  
・このスイッチを押す必要があるときにランプが点灯して、操作をナビゲートします。
- ⑫ ふろ湯量スイッチ  
ふろ湯量(P38)の設定に。

- ⑬ 入浴タイマースイッチ  
入浴タイマーの「入」「切」や中断をするとき。(P36)

- ⑭ たし湯スイッチ・ランプ  
お風呂にお湯をたして増やすとき。(P42)

- ⑮ たし水スイッチ・ランプ  
お風呂に水をたしてぬるくするとき。(P42)

- ⑯ 表示画面  
リモコンの節電のため、「表示の節電」機能を備えています。お湯を使わないまま、またはスイッチを押さないまま約10分(おふろの機能を使った場合は約1時間)たつと、表示が消えます。(ON/OFFランプは点灯)  
・お湯を使ったり、スイッチを押し続けると、「表示の節電」を解除します。  
浴室リモコンの下記のスイッチは、1回押すだけで「表示の節電」を解除し、同時に機能もはたります。

ふろ自動スイッチ 追いだきスイッチ  
たし湯スイッチ たし水スイッチ  
呼出スイッチ または 通話スイッチ  
ツナガルスイッチ

- ・エコ機能「入」中に、エコ・ケアセンサーが浴室からの退室を検知すると、表示が消えます。入室を検知すると、節電は解除されます。(P7「もっと表示節電」)
- ・給湯温度を60℃に設定している場合は、安全のため、「表示の節電」はしません。
- ・ふろ自動中、追いだき中、追いだき保温中、凍結予防運転中マークの点灯中は、「表示の節電」はしません。

- ⑰ スピーカー

### ランプ、マーク

- ① エコ・ケアセンサーランプ  
エコ・ケアセンサーが検知しているときに点灯。(P18)
- ② エコマーク  
エコ機能「入」にしている場合、ON/OFFスイッチ「入」中に点灯。(P59)
- ③ 炎マーク  
給湯・お湯はり・追いだき・保温など、燃焼中に点灯。

- ④ スイッチランプ  
ON/OFFスイッチ・ふろ自動スイッチ・追いだきスイッチ、優先スイッチ・呼出スイッチ(または通話スイッチ)が「入」のとき、それぞれのランプが点灯します。

# 各部のなまえとはたらき(浴室リモコン)

## ●エコ・ケアセンサー

人(発熱体)の動きや温度変化から、浴室内に人がいることを検知します。

### エコ・ケアセンサー

- エコ・ケアセンサーの上に貼られている青い保護シートをはがして使用してください。
- エコ・ケアセンサーを、強く押したりこすりたりしないでください。また、お手入れの際は柔らかい布でふいてください。(変形や傷により、正確に作動しない原因になります)

### エコ・ケアセンサーランプ

エコ・ケアセンサーが検知しているときに点灯します。

### 浴室リモコン



### ＜エコ・ケアセンサーの検知範囲＞

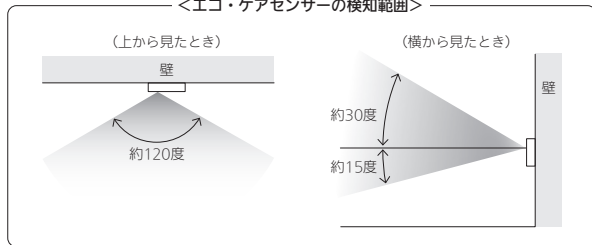

- 浴室に入ったとき、エコ・ケアセンサーが検知して、エコ・ケアセンサーランプが点灯することを確認してください。(浴室リモコンの取り付け位置によっては、すぐに点灯しないことがあります)
- 浴室から人が出たり、浴室内で動かずじっとしていると、エコ・ケアセンサーが人がいないと判断します。そのまま約30秒経過すると、退室と判定してエコ・ケアセンサーランプが消灯します。(人がいないと判断してから消灯するまでの時間は、変更することができます(P101「エコ・ケアセンサー検知時間」))
- エコ・ケアセンサーは、ON/OFFスイッチ「入」時にはたります。
- エコ・ケアセンサーが故障すると、ON/OFFスイッチ「入」のときにエコ・ケアセンサーランプが点滅しつづけます。

### 次のようなときは、エコ・ケアセンサーが正しく検知できない場合があります

- エコ・ケアセンサーの表面が汚れている。
- エコ・ケアセンサーの前に障害物が置かれている。
- 浴室暖房、ミストサウナ、浴室乾燥などを使用している。
- 浴室内の室温が30℃以上(夏場など)になっている。
- エコ・ケアセンサーに日光が当たっている。
- 人がゆっくりと動いたり、動かないままじっとしているとき。
- 小さな子供が動いたときや、大人でも小さな動きのとき。
- リモコンに対してまっすぐに向かう動きをしたとき。
- 浴室の扉を開けたままにしている。(人が通るたびに検知することがあります)
- 浴室の窓を開けたままにしている。(窓の外を検知することがあります)
- リモコンの取り付け位置が高い。
- エコ・ケアセンサーの検知範囲に、冷暖房器具などの発熱体や吸熱体があるとき。

### ★ヒント

- エコ・ケアセンサーの感度を変更することで、改善できる場合があります。(P101「エコ・ケアセンサー感度」)

# (つづき)

## 浴室リモコンの表示画面

下記の表示画面は説明用です。実際は、運転の状態やお使いのガスふる給湯器・オプション機器によって表示が異なります。

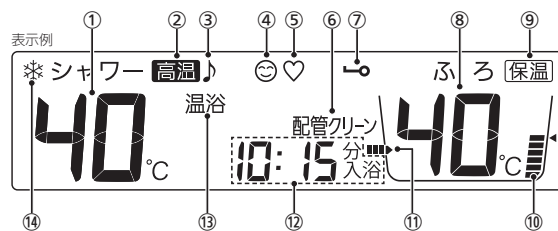

- 給湯温度表示**
- 高温表示**  
給湯温度を60℃に設定したときに点灯。
- 【インターホン機能付のリモコンの場合】音楽スピーカーマーク**  
音楽スピーカー機能使用中に点灯。(P54)
- ケアマーク**  
ケア機能「入」中に点灯。(P99)
- ゆるやか浴マーク**  
ゆるやか浴「する」に設定中、ふる自動(P34)や追いだき保温(P41)をすると点灯。
- 配管クリーン表示**  
ふる配管クリーン中に点灯。(P46)
- 操作ロックマーク**  
操作ロック中に点灯。(P50)
- ふる温度表示**  
ふる湯量表示  
ふる湯量の設定中に点滅。(P38)
- 保温表示**  
自動保温中(P34)、追いだき保温中(P41)に点灯。
- ふる湯量目盛**  
ふる湯量を目盛で表示。  
ふる自動ランプ点滅中に動きます。(P34)
- お風呂を沸かしているときや、浴槽への注湯(注水)中に動きます。(自動保温・自動たし湯中は表示しません)
- 時計表示**  
台所リモコンがある場合のみ表示。  
たし湯量/たし水量表示  
たし湯量・たし水量の設定中に点滅。(P42)  
ひかえめ給湯量表示  
ECO(エコ)スイッチを「入」にすると、シャワーのひかえめ給湯量(リットル/分)が約10秒間点滅。(P59)  
入浴タイマー表示  
入浴タイマーの経過時間を「〇分入浴」と表示。(P36)  
お湯カウンター表示  
今、どれくらいお湯を使ったかを表示。(P6)  
故障表示  
不具合が生じたときに点滅。(機器本体編の取扱説明書参照)
- 【ガスふる給湯器がドレン三方弁方式の場合】凝縮水排水中表示**   
凝縮水を排水しているときに点滅。(機器本体編の取扱説明書参照)
- 【スマート配管クリーン機能付のガスふる給湯器の場合】スマート配管クリーン中表示**   
自動ふる配管クリーン中に点滅。(P46)
- 【熱洗浄機能付のガスふる給湯器の場合】熱洗浄中表示**   
自動ふる配管クリーン中に点滅。(P46)
- 【マイクロ温浴専用循環アダプターが付いている場合】温浴表示**  
マイクロ温浴中に点灯。(P83)
- 凍結予防運転中マーク**  
凍結予防のためにポンプが作動しているときに点灯。(機器本体編の取扱説明書参照)

# 各部のなまえとはたらき(台所リモコン)

## 台所リモコンのスイッチ部

- リモコン型番：138-N440型  
138-N441型(インターホン機能付)

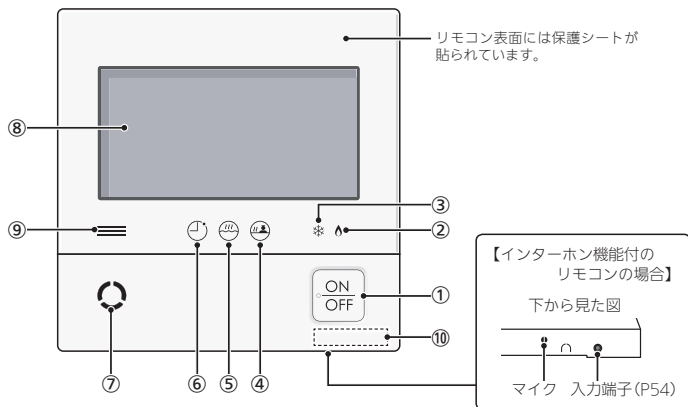

- ON/OFFスイッチ・ランプ**  
運転の「入」「切」に。
- 炎マーク**  
給湯・お湯はり・追いだし・保温など、燃焼中に点灯。
- 凍結予防運転中マーク**  
凍結予防のためにポンプが作動しているときに点灯。  
(機器本体編の取扱説明書参照)
- 浴室モニターマーク**  
・エコ・ケアセンサーで入室を検知すると、白色に点灯。(P9)  
・【全自動タイプのみ】浴槽に浸かると、オレンジ色に点灯。(P10)
- ふるマーク**  
ふる自動中(P32)、追いだき中(P39)、たし湯/たし水中(P42)に点滅。  
自動保温(自動たし湯)中・追いだき保温中は点灯。

- ふる予約マーク**  
ふる予約中に点灯。(P44)
- スピーカー**
- 表示画面(P21~26)**  
・タッチパネルです。(P21)  
・リモコンの節電のため、「表示の節電」機能を備えています。(P21)  
・表示画面のお手入れをするときは、P113の方法でタッチ操作を無効にしてください。
- 【太陽光発電システムがある場合】**  
**発電ランプ**  
太陽光発電中に点灯します。  
売電時：青色  
買電時：オレンジ色
- リモコン型番**

## 表示の節電について

- お湯を使わないまま、またはON/OFFスイッチを押したり画面をタッチしたりしないまま約10分たつと、表示が消えます。
- エコ機能「入」にしているときは、約1分で表示が消えます。(P7「もっと表示節電」)
- 画面が黒くなっていて、ON/OFFスイッチが「入」か「切」かわからない場合は、ON/OFFランプの点灯の有無を確認してください。
- 以下の操作で表示の節電が解除されます。
  - ・画面をタッチする
  - ・お湯を使う
  - ・ON/OFFスイッチを押す
- 以下の場合は、表示の節電はしません。
  - ・給湯温度を60℃に設定している
  - ・ふるマーク(点滅)中、点灯中

## 表示画面(タッチパネル)の操作の基本

- 台所リモコンの表示画面は、指でタッチするとスイッチ操作ができます。
  - 圧力を感じるタイプのタッチパネルです。ある程度力で確実にタッチしてください。
- ※片方の指で画面を触りながらもう片方の指で操作するなど、2点以上同時にタッチすると、正常に動作しません。  
※必要以上に強く押すと、タッチした部分に画面のゆがみやムラが出ます。パネルの特性で、異常ではありませんが、何度も強く押すと故障の原因になる場合があります。

**お願い**

表示画面(タッチパネル)は、必ず指でタッチする  
表示画面(タッチパネル)は、鋭利なものや固いもの(ボールペン、ピンなど)で押ししたり、必要以上に強く押ししたりしない  
正常に動作しなかったり、タッチパネルの表面を傷つけたりする原因になります。

## ？ スイッチ操作がうまくいかないときは・・・

指の先でタッチ  
してみてください

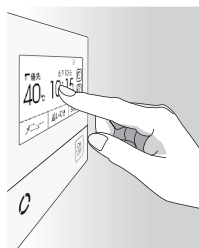

スイッチに指が当たる前に、爪や指の先端がスイッチ以外の場所に当たると、スイッチがタッチを感知しないことがあります。

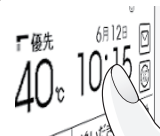

## お知らせ

- 表示画面に市販の保護シートなどを貼り付けると、正常に動作しないことがあります。
- 画面の液晶には、一部に点灯しないドット(点)または、常時点灯するドット(点)が存在する場合がありますが、故障ではありません。

# 各部のなまえとはたらき(台所リモコン)

# (つづき)

## 台所リモコンの表示画面

下記の表示画面は説明用です。実際は、運転の状態やお使いのガスふろ給湯器・オプション機器によって表示が異なります。

### ● トップ画面

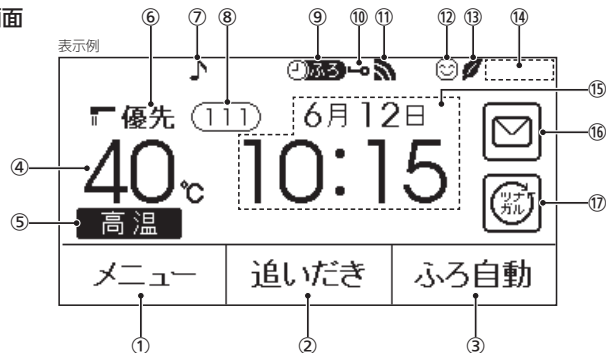

ON/OFFスイッチ「切」時でも、表示画面をタッチすると画面が復帰し、メニューの設定・呼出(または通話)・「ツナガルスイッチ」などが操作できます。  
※ON/OFFスイッチ「切」時に画面復帰させた場合は、未操作で約1分たつと、表示の節電がはたらきます。



### ● トップ画面のモードをお好みで変更できます

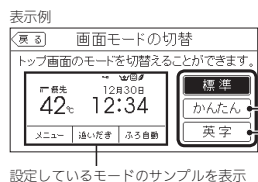

設定しているモードのサンプルを表示

【かんたん】モード：大きめの字で表示し、よく使う機能のスイッチだけのトップ画面です。



ここをタッチするとP27の手順③にジャンプし、日時あわせができます。

【英字】モード：英語表記のトップ画面です。



### ● モードの変更のしかた ●

P112「トップ画面のモードを変更する」をご覧ください。

## タッチできるスイッチ表示

- ① **メニュースイッチ**  
いろいろな設定を変えたり、メニューから運転するとき、お気に入りスイッチを操作するとき。(P25)
- ② **追いだきスイッチ**  
ぬるいお風呂のお湯を沸かすとき。(P39) スイッチが「入」のときは白黒反転します。
- ③ **ふろ自動スイッチ**  
お風呂にお湯をためて沸かすとき。(P32) スイッチが「入」のときは白黒反転します。
- ④ **給湯温度表示・スイッチ**  
タッチすると、給湯やシャワーのお湯の温度変更画面に変わります。(P28)

- ⑧ **故障表示**  
不具合が生じたときに点滅。(機器本体編の取扱説明書参照)  
故障表示をタッチすると、機器情報画面(P116)を表示します。

### 【ガスふろ給湯器がドレン三方弁方式の場合】

**凝縮水排水中**表示 (CL)  
凝縮水を浴室内に排水しているときに点滅。  
(機器本体編の取扱説明書参照)

【スマート配管クリーン機能付のガスふろ給湯器の場合】  
**スマート配管クリーン中**表示 (CL1) (CL2) (CL3)  
自動ふろ配管クリーン中に点滅。(P46)

### 【熱洗浄機能付のガスふろ給湯器の場合】

**熱洗浄中**表示 (HCL)  
自動ふろ配管クリーン中に点滅。(P46)

- ⑮ **マルチタッチエリア**  
お好みで表示内容を変更できます。タッチするごとに、下記の表示内容に切り替わります。(P63)

日付・時計表示 (工場出荷時はこれを表示しています)

現在の使用量表示

今日のお湯使用量表示

目標達成アイコン

### ふろ状態表示

- ・ふろ自動や追いだきなど、お風呂の機能の使用中に状態表示します。
- ・ゆるやか浴でふろ自動や追いだき保温している場合は、♡マークを表示します。
- ・ふろ自動中のお湯はりの状況をお知らせします。(P33「お湯はりナビ」)

- ⑮ **配信情報スイッチ**  
・アプリまたは大阪ガスから送信されたメッセージを確認するとき。(無線LAN設定編の取扱説明書参照)  
※受信するためには無線LANルーターとの接続が必要です。

- ⑮ **ツナガルスイッチ**(無線LAN設定編の取扱説明書参照)  
※「ツナガルスイッチ」は大阪ガス株式会社の商標です。

## タッチしても変わらない表示

- ⑤ **高温表示**  
給湯温度を60℃に設定したときに点灯。
- ⑥ **優先表示**  
点灯していれば、給湯温度が調節できます。(P28)
- ⑦ **【インターホン機能付のリモコンの場合】音楽スピーカーマーク**  
音楽スピーカー機能使用中に点灯。(P54)
- ⑨ **ふろ予約マーク**  
ふろ予約中に点灯。(P44)
- ⑩ **操作ロックマーク**  
操作ロック中に点灯。(P50)
- ⑪ **無線LAN状態表示**  
(別冊「無線LAN設定編」参照)
- ⑫ **ケアマーク**  
ケア機能「入」中に点灯。(P99)
- ⑬ **エコマーク**  
エコ機能「入」中に点灯。(P58)
- ⑬ **【マルチタッチエリアが「日付・時計表示」以外のとき】時計表示**

### お知らせ

●他の画面からトップ画面に戻りたい場合は、【戻る】をタッチして1画面ずつ戻し、トップ画面にしてください。



## ● メニュー画面

ここをタッチすると、画面下部の「お気に入りスイッチ」に、よく使う機能などを登録できます。(P25)

メニュー画面の表示例

一つ前の画面に戻ります。

タッチした項目の画面に移動します。

タッチするとその機能の「入」「切」ができます。

戻る	メニュー			お気に入り
給湯 メニュー	ふろ メニュー	エコ・ケア メニュー	音・その他 メニュー	
エネルギーック				
呼出		エコ	お気に入り3	

お気に入り1スイッチ  
初期設定は「呼出スイッチ」または「通話スイッチ」が登録されています。

お気に入り2スイッチ  
初期設定は「エコスイッチ」が登録されています。

お気に入り3スイッチ  
初期設定時は何も登録されていません。

ここに①のマークが出ている場合は、タッチするとヘルプ画面を表示します。

ふるメニュー画面の表示例

一つ前の画面に戻ります。

タッチした項目の画面に移動します。

戻る	ふるメニュー		ヘルプ
ふる予約			
配管クリーン			
ふる自動設定			

前のページへ

現在のページ

ページ総数 1/3

次のページへ

### お気に入りスイッチの登録のしかた

#### 1 メニュー画面の【お気に入り】をタッチ

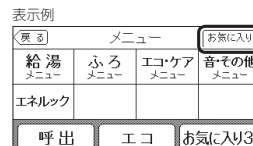

#### 2 登録したいお気に入りスイッチをタッチする

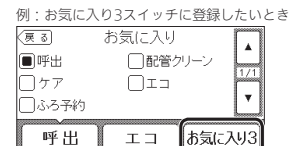

#### 3 登録したい機能を選ぶ (タッチして■にする)

例：「ふる予約」に登録したいとき

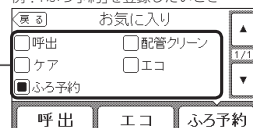

#### 登録したい機能をタッチ

- ※しくみ
- スイッチの名称が、選んだ機能に変わります。

# 各部のなまえとはたらき(台所リモコン)

## ● エネルック画面

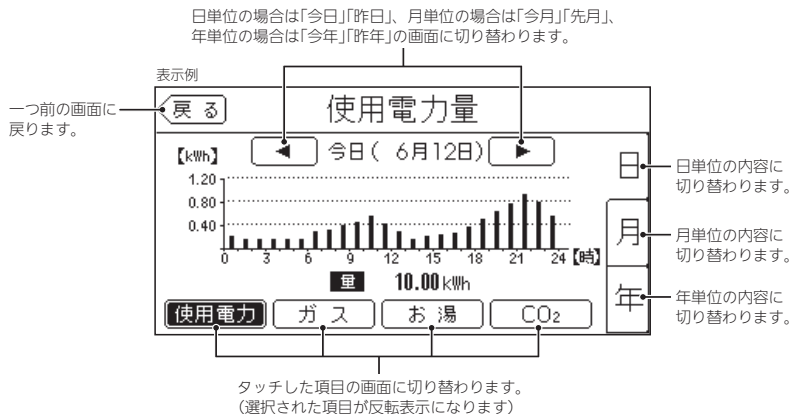

# 台所リモコンで日時を合わせる

- おふろの予約や、エネルック機能などを使うには、日時を合わせておく必要があります。
- ON/OFFスイッチ「入」「切」どちらでも設定できます。

## 手順 台所リモコンで操作します

### 1 トップ画面で【メニュー】をタッチ → 【音・その他メニュー】をタッチ

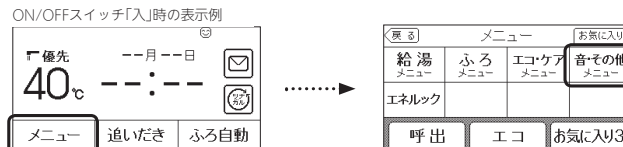

### 2 右下の▼をタッチして次ページへ → 【日時あわせ】をタッチ

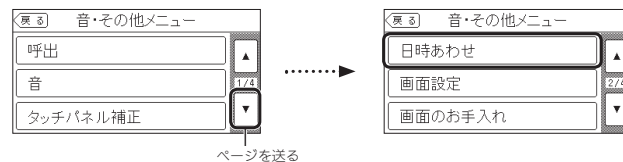

### 3 【次へ】をタッチ → 日時を入力し、【決定】で確定する

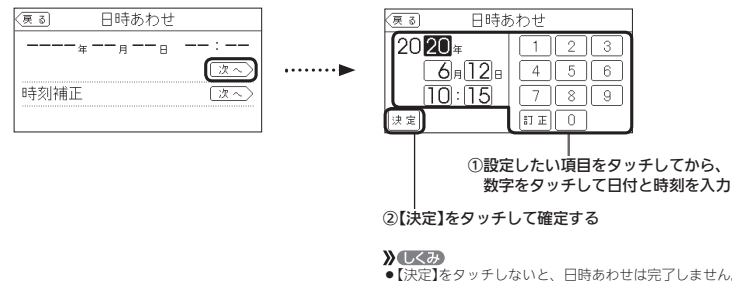

## お知らせ

- 停電のあとや電源プラグを抜いたあととはリセットされる場合があります。日時を合わせてください。
- 通常、ON/OFFスイッチを「切」にすると日時表示も消えますが、ON/OFFスイッチを「切」にしても日時表示をするよう、設定を変更できます。(P111「ON/OFFスイッチ「切」でも日時または時計を表示させる」)
- 無線LANルータと接続した場合は、インターネットを介して自動で日時あわせができます。別冊「無線LAN設定編」をご覧ください。

各部のなまえとはたらき(台所リモコン)／台所リモコンで日時を合わせる

# お湯の温度を調節してお湯を出す

## 台所リモコンでの手順

- ON/OFFスイッチを押して「入」にする  
《ON/OFFランプ点灯》
- 優先表示が点灯していることを確認し  
給湯温度を調節する場合は  
給湯温度をタッチする

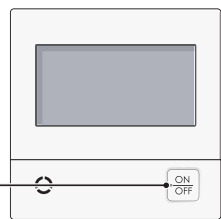

- 【-】【+】をタッチしてお湯の温度を調節する



### 》しくみ

- 1回タッチするごとに1段階ずつ、長押しすると連続で表示が変わります。ただし、44℃以上上げるときは、1回ずつタッチしてください。
- 優先表示が点灯していない場合は、【-】【+】をタッチすると「ビビビ」と鳴って温度調節ができないことをお知らせします。(台所リモコンで温度調節ができないとき→P30)

- 給湯栓を開ける または シャワーを出す  
《燃焼中 炎マーク点灯》



### ★ヒント

- サーモスタット式混合水栓をご使用の場合、水栓によってハンドルの設定よりぬるいお湯が出る場合があります。その場合は、リモコンの給湯温度をハンドルの温度より5~10℃高めに設定してください。詳しくは水栓の取扱説明書をご覧ください。※ただし、エコ機能を「入」にするときは、リモコンの給湯温度をやけどしない温度に設定してください。

### ■ お湯を止めたいとき

給湯栓を閉める または シャワーを止める

《炎マーク消灯》

## 浴室リモコンでの手順

- ON/OFFスイッチを押して「入」にする  
《ON/OFFランプ点灯》
- 優先ランプが点灯していることを確認する



- 給湯温度を調節する場合は  
ふたの中のシャワー温度スイッチを押して、お湯の温度を調節する

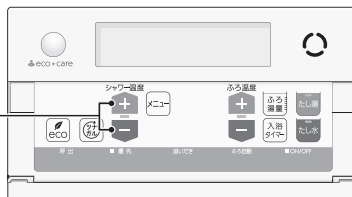

例：42℃

### 》しくみ

- 1回押すごとに1段階ずつ、長押しすると連続で表示が変わります。ただし、44℃以上上げるときは、1回ずつ押してください。
- 優先ランプが点灯していない場合は、シャワー温度スイッチを押すと「ビビビ」と鳴って温度調節ができないことをお知らせします。(浴室リモコンで温度調節ができないとき→P30)

- 給湯栓を開ける または シャワーを出す  
《燃焼中 炎マーク点灯》



### ★ヒント

- サーモスタット式混合水栓をご使用の場合、水栓によってハンドルの設定よりぬるいお湯が出る場合があります。その場合は、リモコンの給湯温度をハンドルの温度より5~10℃高めに設定してください。詳しくは水栓の取扱説明書をご覧ください。※ただし、エコ機能を「入」にするときは、リモコンの給湯温度をやけどしない温度に設定してください。

### ■ お湯を止めたいとき

給湯栓を閉める または シャワーを止める

《炎マーク消灯》

## ■ お湯の温度の目安

32	35	37	38	39	40	41	42	43	44	45	46	47	48	50	55	60
ぬるめ																
食器洗いなど	シャワー、給湯など				給湯など				高温							

60℃に設定すると、  
高温表示が  
約10秒間減点灯

- 目安の温度ですので、季節や配管の長さなどの条件により、実際の温度とは異なります。
- 夏季など水温が高いときに、低い給湯温度(ぬるめ、食器洗いなど)に設定した場合、設定された温度より高いお湯が出る場合がありますので、必要に応じて水を混ぜ湯温を確認してからお使いください。
- 表示の温度をよく確かめてから使用してください。高温で使ったあと、あらためて使用するときは特に注意してください。

警告	シャワーなどお湯の使用時は、リモコンに表示の温度をよく確かめ、手で湯温を確認してから使用するやけど予防のため。 ・60℃の高温で使ったあと、あらためて使用するときは特に注意してください。 ・お湯の使いはじめは正常な温度でも、使用中に熱くなる場合があります。熱いお湯が出た場合は、すぐに使用を中止してください。なお、使用中にお湯が熱くなる状態が続く場合は機器故障の可能性がありまので、販売店またはもよりの大板ガスに修理をご依頼ください。 ・夏場などの水温が高いときやお湯の量を絞って使ったとき、設定温度より高い温度のお湯が出る場合は、湯量を増やしたり水を混ぜたりしてから湯温を確認して使用してください。
警告	シャワー使用時に使用者以外が、リモコンの温度を変えたり、ON/OFFスイッチを「切」にしたり、「優先」を切り替えたりしない 高温に変更されたときのやけど予防のため。また、低温に変更されたりON/OFFスイッチを「切」にされたりすると、冷水になって使用者が驚く原因になります。

# 「ピピピ」と鳴ってお湯の温度を調節できないときは <優先切替>

# ふろ自動のお湯はりのしくみ

●全自動タイプと自動タイプで、お湯はりのしくみが異なります。

## ■浴室リモコンで温度調節ができないとき

### 優先スイッチを押す

優先ランプが点灯すると、浴室リモコンで記憶していた給湯温度を表示し、お湯の温度が調節できます

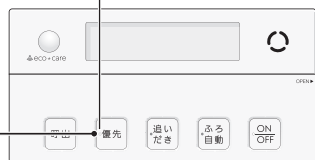

表示例  
シャワー 42°C 10:15 40°C  
給湯温度 >> **しくみ**  
●再度優先スイッチを押すと、台所リモコンに優先が切り替わります。

## ■台所リモコンで温度調節ができないとき

### ON/OFFスイッチを押していったん「切」にし、再度「入」にする《ON/OFFランプ点灯》

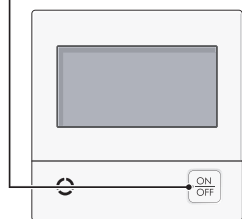

優先表示が点灯すると、台所リモコンで記憶していた給湯温度を表示し、お湯の温度が調節できます

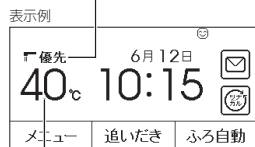

給湯温度

### >> **しくみ**

- 運転が停止します。運転を停止させたくない場合は、浴室リモコンの優先スイッチを押して切り替えてください。
- ふろ予約をしたあとでON/OFFスイッチを「切」にすると、ふろ予約は解除されます。

## ■「優先」とは

台所、洗面所、シャワーなど、機器からお湯を供給しているところには、同じ温度のお湯が出ます。そのため、お湯を使っているときに他の人が給湯温度を変えてしまうと、出ているお湯の温度が変わり、使っている人がやけどをしたり、急に冷たくなって驚く原因になります。このような事故などを防ぐために、リモコンが複数ある場合は1つのリモコンでしか給湯温度が変えられないようになっています。

給湯温度を調節できることを「優先」と呼び、給湯温度を調節できるリモコンには、優先表示または優先ランプが点灯します。

- ON/OFFスイッチを「入」にしたリモコンが優先になります。
- 浴室リモコンの優先スイッチで、リモコンの優先を切り替えることができます。



シャワー使用時に使用者以外が、リモコンの温度を変えたり、ON/OFFスイッチを「切」にしたり、「優先」を切り替えたりしない  
高温に変更されたときのやけど予防のため。また、低温に変更されたりON/OFFスイッチを「切」にされると、冷水になって使用者が驚く原因になります。

### 全自動タイプ

設定したふろ温度・ふろ湯量(水位)で自動的にお湯はり



沸き上がり後は自動保温します

※「ごきげんオート」機能もついています。(P35)



お湯が減ると、自動的にたし湯して水位を保ちます



### 自動タイプ

設定したふろ温度・ふろ湯量(リットル)で自動的にお湯はり



沸き上がり後は自動保温します



お湯が減ったらたし湯で増やすことができます(P42)

「ピピピ」と鳴って  
お湯の温度を調節できないときは優先切替

ふろ自動のお湯はりのしくみ

# お風呂を沸かす <ふろ自動>

●浴槽が空の状態からお風呂を入れる場合は、この方法をおこなってください。

## 準備

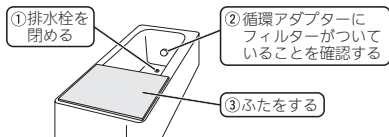

## 台所リモコンでの手順

### 1 ON/OFFスイッチを押して「入」にする

《ON/OFFランプ、優先表示点灯》

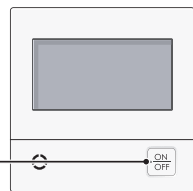

### 2【ふろ自動】をタッチして「入」にする

《ふろマーク点滅》



》**しくみ**  
●【ふろ自動】が反転表示になります。

## 【ふろ自動 開始】

《燃焼中 炎マーク点灯》

下記の画面を表示している間は、それぞれの設定ができます

浴室が冷えているときに点滅表示します。(P9「浴室低温お知らせ」)

浴室が寒くなっています

ゆるやか浴 **する** **しない**

ふろ温度: 40℃ ふろ湯量: 6 **変更**

》**しくみ**  
ゆるやか浴【する】に設定すると、追いだし保温(P39)もゆるやか浴【する】の設定になります。

★**ヒント**  
●ふろ温度・ふろ湯量の目安(P38)

ふろ温度変更 ふろ湯量変更

## お湯はりの状況をリモコンでお知らせします<お湯はりナビ>

お湯はり中の表示例

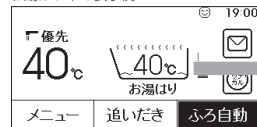

お湯が入るにしたがい、浴槽表示の湯量が徐々に増えていきます



》**しくみ**  
●実際の水位を表すものではありません。  
●沸かし直し時、残り湯の量によっては急に浴槽表示の湯量が増えることがありますが、異常ではありません。

》**しくみ**  
●沸き上がり前、入浴できる状態に近づくと、音声でお知らせします。

### 【沸き上がり】

《ふろマーク点灯》

》**しくみ**  
●メロディと音声でお知らせします。

### 【自動保温・自動たし湯】※自動たし湯は全自動タイプのみ

《燃焼中 炎マーク点灯》

▶**参照**  
●自動保温・自動たし湯の時間(P35,93)や、自動たし湯の有無(P93)を変更できます。

- 浴室への入室・退室や、浴槽に浸かったり出たりしたことを台所リモコンで確認できます。→P9~11「浴室モニター」
- 入浴の経過時間を確認できます。→P36「入浴タイマーについて」

## ■ ふろ自動をやめたいとき ■ 沸き上がり後、自動保温・自動たし湯の必要がないとき

### 【ふろ自動】をタッチして「切」にする

《ふろマーク消灯》《ゆるやか浴【する】に設定している場合は、ゆるやか浴マーク消灯》

》**しくみ**  
●【ふろ自動】が反転表示から通常表示に戻ります。

**警告** 浴槽の湯温を手で確認してから入浴する  
やけど予防のため。

浴室リモコンでの手順は、次ページ →

# お風呂を沸かす(つづき) <ふろ自動>

## 浴室リモコンでの手順

**1** ON/OFFスイッチを押して「入」にする  
《ON/OFFランプ、優先ランプ点灯》



**2** ふろ湯量・ふろ温度を確認する



▶ **参考**  
● ふろ温度・ふろ湯量の調節 (P38)

**3** ふろ自動スイッチを押して「入」にする  
《ふろ自動ランプ点灯→約10秒後点滅》

### 【ふろ自動 開始】

《 燃焼中 炎マーク点灯 》《 ゆるやか浴【する】に設定している場合は、ゆるやか浴マーク♡点灯 》



▶ **しくみ**  
● 沸き上がり前、入浴できる状態に近づくと、音声でお知らせします。

### 【沸き上がり】

《 ふろ自動ランプ点灯 》

▶ **しくみ**  
● メロディと音声でお知らせします。

### 【自動保温・自動たし湯】※自動たし湯は全自動タイプのみ

《 燃焼中 炎マーク点灯 》



▶ **参考**  
● 自動保温・自動たし湯の時間 (P35,93) や、自動たし湯の有無 (P93) を変更できます。

● 入浴の経過時間を確認できます。  
→ P36「入浴タイマーについて」

- ふろ自動をやめたいとき
- 沸き上がり後、自動保温・自動たし湯の必要がないとき

ふろ自動スイッチを押して「切」にする

《 ふろ自動ランプ消灯 》《 ゆるやか浴【する】に設定している場合は、ゆるやか浴マーク♡消灯 》

**警告** 浴槽の湯温を手で確認してから入浴する  
やけど予防のため。

## ぬるさを感じる前に追っただきします<ごきげんオート> / 全自動タイプの自動保温中のみ

水位が上がると、入浴したことを水位センサーが検知します。



約30秒後に追っただきを開始し、設定したふろ温度まであたためます。

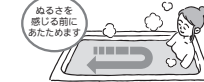

- 以下の場合ははたらきません。
- 自動保温中の追っただき動作・自動たし湯が完了してから約2分間
- 自動保温中に追っただき・たし湯をした場合、動作が完了してから約2分間
- 自動保温中にたし水をした場合、動作が完了してから約15分間
- 追っただき保温中

### お知らせ

- ふろ自動をはじめると、しばらくは浴槽の循環アダプターからお湯が出たり止まったりします。残り湯の量を確認しているため、故障ではありません。

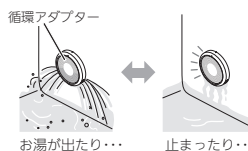

お風呂を沸かす(つづき)ふろ自動

- 水温が高いときや、ふろ温度を低く設定しているときは、お湯のはじめに水が出る場合があります。
- ふろ自動開始～沸き上がりの間に、台所やシャワーでお湯を使うと、ふろ自動を中断します。お湯を使い終わると再開します。
- 入浴剤を使用するときの注意については、機器本体編の取扱説明書「必ずお守りください(安全上の注意)」をご覧ください。
- 沸き上がらないうちに、何度もふろ自動の「切」/「入」をくりかえすと、お湯があふれることがあります。
- 浴槽のお湯(水)を排水するときは、ふろ自動が「切」になっていることを確認してから排水してください。

## 自動保温・自動たし湯の時間を変更する

- ON/OFFスイッチ「入」「切」どちらでも変更できます。
- ふろ自動「入」中は変更できません。
- ユーザー設定でも変更できます。(P93)

## 浴室リモコンでの手順

**1** ふたの中のメニュースイッチを「保温時間」の画面になるまで押す

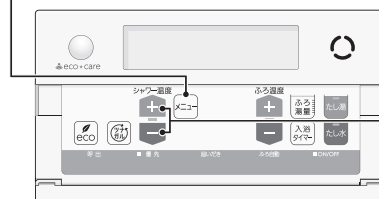

**2** シャワー温度スイッチを押して調節する

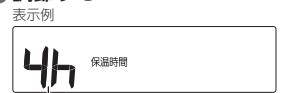

表示例  
4h 保温時間  
保温時間 点滅  
設定範囲 (h=時間)  
oF: 自動保温しません。  
(全自動タイプは自動たし湯もしません)  
1h~9h(1h刻み): 1~9時間

▶ **しくみ**  
● 約10秒そのままにすると、元の画面に戻ります。

# 入浴タイマーについて

## 全自動タイプの場合は「自動入浴タイマー」がはたらきます

- 浴槽に浸かったことを水位センサーが検知すると、自動的に入浴タイマーを開始し、時間経過を音でお知らせします。
- 自動タイプの場合は、この機能はありません。
- 台所リモコンでもタイマー表示します。



浴室リモコンの表示例



約1分たつまでは「--」を表示。数字は1分ごとに増えます。

台所リモコンの表示例

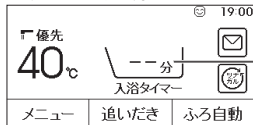

約1分たつまでは「--」を表示。数字は1分ごとに増えます。

### 》しくみ

- 浴室リモコンでは、約5分おきに「ポーン」と鳴って時間経過をお知らせします。(お知らせ音の間隔を変更できます→P95)
- 台所リモコンでは、音のお知らせはしません。(台所リモコンでも音のお知らせをするように設定を変更できます→P95)
- 99分のあとは、タイマーは終了します。
- 浴槽から出るとタイマーは中断し、再度浴槽に浸かると再開します。《中断中入浴タイマー表示点滅》
- 水位センサーが浴槽から出たことを検知し、エコ・ケアセンサーが返室を検知すると、自動入浴タイマーが終了し、時計表示に戻ります。
- 自動入浴タイマーが開始したあとに、浴室リモコンの入浴タイマースイッチを押すと、中断します。そのあとは、手動でのみ入浴タイマーが使用できます。

### ■ 終了したいとき

浴室リモコンの入浴タイマースイッチを約2秒長押しする(ビッと鳴るまで)

## 手動でも入浴タイマーが使用できます(全自動タイプ・自動タイプ)

- 台所リモコンでもタイマー表示します。

### 手順

浴室リモコンで操作します

### 1 ON/OFFスイッチを押して「入」にする

《ON/OFFランプ、優先ランプ点灯》



### 2 ふたの中の入浴タイマースイッチを押す

【入浴タイマー 開始】

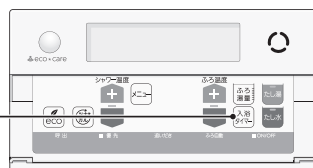

### 》しくみ

- 浴室リモコンでは、約5分おきに「ポーン」と鳴って時間経過をお知らせします。(お知らせ音の間隔を変更できます→P95)
- 台所リモコンでは、音のお知らせはしません。(台所リモコンでも音のお知らせをするように設定を変更できます→P95)
- 99分のあとは、タイマーは終了します。

### ■ 中断したいとき

入浴タイマースイッチを押す 再開するときは、再度入浴タイマースイッチを押してください。

### ■ 終了したいとき

入浴タイマースイッチを約2秒長押しする(ビッと鳴るまで)

# 残り湯を沸かし直す

- 浴槽に残り湯がある場合は、ふる自動または追いだきで沸かし直しできます。ただし、下記の条件によって沸き上がりの湯量異なる場合がありますのでご注意ください。

## 全自動タイプの場合は「ふる自動」で

「ふる自動」を「入」にするだけで、設定したふる温度・ふる湯量で沸かし直しできます(P32)



## 自動タイプの場合はご注意ください

### ● 残り湯の量が充分あるとき(循環アダプターがかかっているとき)

➔「追いだき」で沸かし直してください(P39)

追いだきで沸かし直せば湯量はそのまま



「ふる自動」でも沸かし直しできますが、条件によって沸き上がりの湯量異なります。

- 沸き上がりの湯量がばらつき、あふれる場合があります。
- ふる設定温度と残り湯の温度が近い場合、残り湯の量はそのまま沸かし直します

### ● 残り湯が少なく、循環アダプターより下にあるとき

➔「ふる自動」で沸かし直してください(P32)

あふれにご注意

※設定量分のお湯はりをするため、残り湯の量だけ沸き上がりの量が増えますのであふれにご注意ください。

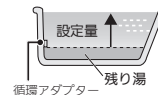

### お知らせ

- 残り湯を沸かし直す場合は、ふる自動ではじめからお湯はりするよりも、沸き上がり時刻が遅くなります。(残り湯の湯温によって異なります)
- ふる自動ではじめからお湯はりしたほうが、ガス消費量は少なくなりますが、残り湯を沸かし直す場合と比べてそれほど大きな差はありません。

# 沸き上がりのふろ温度・ふろ湯量を調節する

手順 浴室リモコンで操作します

**1** ON/OFFスイッチを押して「入」にする  
《ON/OFFランプ、優先ランプ点灯》

●ふろ温度を調節するには  
**2** ふたの中のふろ温度スイッチを押して、お好みの温度に調節する

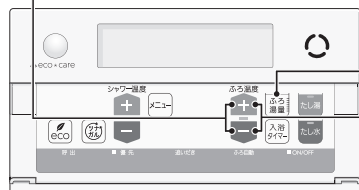

表示例  
シャワー 40℃ 10:15 ふろ 41℃

●変更した温度は記憶します。  
●1回押すと1℃ずつ、長押しすると連続で表示が変わります。ただし、46℃以上に上げるときは、1回ずつ押してください。

## ●ふろ温度の目安

33	34	35	36	37	38	39	40	41	42	43	44	45	46	47	48
ぬるめ					ふつう					あつめ					

設定するふろ温度は目安です。実際の沸き上がり温度と設定温度は、季節や配管の長さなどの条件により異なります。

●ふろ湯量を調節するには  
**2** ふたの中のふろ湯量スイッチを押す → ふろ温度スイッチを押して、お好みの湯量に調節する



表示例

●**しくみ**  
●変更した湯量は記憶します。  
●操作後約10秒たつと、元の画面に戻ります。

★**ヒント**  
●設定したふろ湯量どおりに沸き上がらない場合は、以下をご確認ください。  
・浴槽の循環アダプターのフィルターにゴミや毛髪などが詰まっていたら、お手入れしてください。  
（機器本体編の取扱説明書「日常の点検・お手入れのしかた」）  
・全自動タイプで、フィルターをお手入れしてもなお問題があるときは、記憶しているふろ湯量(水位)が合っていない場合があります。P123の方法で、水位をリセットしてください。  
・自動タイプの場合、残り湯をふろ自動で沸かし直すと、設定した湯量どおりになりません。(P37)

## ■ふろ湯量の目安

### 【全自動タイプ】

ふろ湯量表示	「6」を基準とした水位(目安)	※基準「6」の水位は、設置されている浴槽の形状などによって異なります。浴槽の形状などによって、誤差が生じます。※循環アダプターの中心が浴槽底面から10cmのときの基準「6」の水位は、約38cmです。
11	+10cm	
10	+8cm	
9	+6cm	
8	+4cm	
7	+2cm	
6	基準	
5	-2cm	
4	-4cm	
3	-6cm	
2	-8cm	
1	-10cm	

### 【自動タイプ】

ふろ湯量表示	湯量(目安)	浴槽の大きさ(目安)
11	330リットル	1600タイプ
10	300リットル	
9	270リットル	1400タイプ
8	245リットル	
7	220リットル	
6	200リットル	1200タイプ
5	180リットル	1100タイプ
4	165リットル	900タイプ
3	150リットル	800タイプ
2	140リットル	} 洋バス
1	130リットル	

□ = 初期設定(工場出荷時)

# ぬるいおふろのお湯を沸かす <追いだき>

●設定したふろ温度まで追いだきができます。

準備 お湯(水)の量を確認する

循環アダプターの上部より5cm以上お湯(水)があること

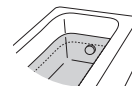

## 台所リモコンでの手順

**1** ON/OFFスイッチを押して「入」にする  
《ON/OFFランプ、優先表示点灯》

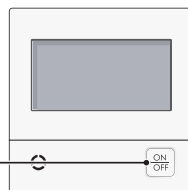

**2** 【追いだき】をタッチして「入」にする  
《ふるマーク点滅》



●**しくみ**  
●【追いだき】が反転表示になります。

## 【追いだき 開始】《燃焼中 炎マーク点灯》

下記の画面を表示し、追いだき保温の設定ができます

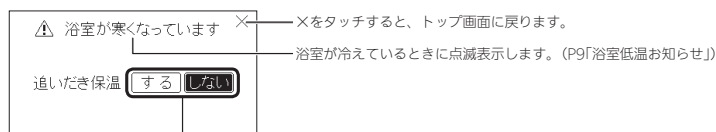

【する】をタッチすると、追いだき後に「追いだき保温」をします。

追いだき保温とは……  
●追いだき完了後に保温します。保温の時間はふろ自動と同じです。ただし、全自動タイプでも自動たし湯はしません。  
●ごきげんオート(P35)はたられません。

●**しくみ**  
保温時間を「0」に設定していると、「追いだき保温」は表示しません。

全自動タイプの場合、【する】をタッチすると、ゆるやか浴の設定画面が表示されます。

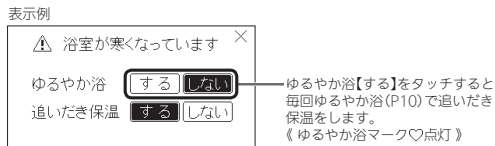

●**しくみ**  
ここでゆるやか浴【する】に設定すると、ふろ自動(P32)もゆるやか浴【する】の設定になります。

(つづく)

沸き上がりのふろ温度・ふろ湯量を調節する／ぬるいおふろのお湯を沸かす(追いだき)



# ぬるいお風呂のお湯を沸かす(つづき) <追いだき>

■ 台所リモコンで追いだきすると、追いだきの状況をリモコンでお知らせします

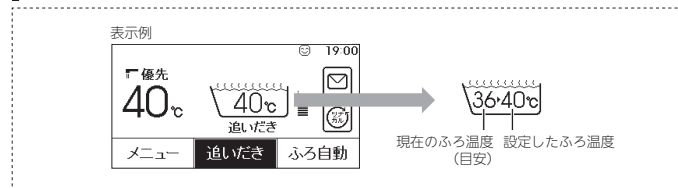

## 》<しくみ>

- 沸き上がり前、入浴できる状態に近づくと、音声でお知らせします。

## 【追いだき 完了】

追いだき保温をしない場合…《ふるマーク<sup>⊕</sup>消灯》  
追いだき保温をする場合…《ふるマーク<sup>⊕</sup>点灯》【ふる自動】が反転表示になります。

## 》<しくみ>

- メロディと音声でお知らせします。
- 【追いだき】が反転表示から通常表示に戻ります。

## 追いだき保温「する」にした場合【追いだき保温】

《燃焼中 炎マーク点灯》

## ■ 追いだきを途中でやめたいとき → 【追いだき】をタッチして「切」にする

《ふるマーク<sup>⊕</sup>消灯》

【追いだき】が反転表示から通常表示に戻ります。

## ■ 追いだき保温をやめたいとき → 【ふる自動】をタッチして「切」にする

《ふるマーク<sup>⊕</sup>消灯》《ゆるやか浴【する】に設定している場合は、ゆるやか浴マーク<sup>♡</sup>消灯》

【ふる自動】が反転表示から通常表示に戻ります。

## お知らせ

- 【ふる自動】が反転表示し、ふるマーク<sup>⊕</sup>が点滅しているときは、追いだきをすることができません。

## 浴室リモコンでの手順

### 1 ON/OFFスイッチを押して「入」にする

《ON/OFFランプ、優先ランプ点灯》



### 2 追いだきスイッチを押して「入」にする

《追いだきランプ点灯》

- 追いだき後に「追いだき保温<sup>\*</sup>」をしたいときは追いだきスイッチを約2秒間長押しする(ピッと鳴るまで)

《追いだきランプ点灯》

《ゆるやか浴【する】に設定している場合は、ゆるやか浴マーク<sup>♡</sup>点灯》

## ※追いだき保温とは

- 追いだき完了後に保温します。保温の時間はふる自動と同じです。ただし、全自動タイプでも自動たし湯はしません。
- ごきげんオート(P35)はたつきません。

## ！<注意>

- ふる自動の自動保温中に追いだきスイッチを長押しすると、ふる自動スイッチが「切」になり追いだきスイッチが「入」になります。(自動保温は追いだき保温に変わります)

## 【追いだき 開始】

《燃焼中 炎マーク点灯》

表示例



動きます

## 》<しくみ>

- 長押しで追いだきした場合は、台所リモコンに追いだきの状況をお知らせします。



現在のふる温度 設定したふる温度

- 長押しで追いだきした場合は、入浴できる状態に近づくと、音声でお知らせします。

## 【追いだき 完了】

《追いだきランプ消灯》

## 》<しくみ>

- 長押しで追いだきした場合は、メロディと音声でお知らせします。

## 長押しで追いだきした場合【追いだき保温】

《ふる自動ランプ点灯》《燃焼中 炎マーク点灯》



## ■ 追いだきを途中でやめたいとき → 追いだきスイッチを押して「切」にする 《追いだきランプ消灯》

## ■ 追いだき保温をやめたいとき → ふる自動スイッチを押して「切」にする

《ふる自動ランプ、保温表示 消灯》《ゆるやか浴【する】に設定している場合は、ゆるやか浴マーク<sup>♡</sup>消灯》

## お知らせ

- 設定したふる温度まで追いだきします。それ以降は押すたびに+1℃上がり、設定温度+3℃を上限に(設定温度45℃以上の場合は、48℃まで)追いだきします。
- ふる自動ランプ点滅中は、追いだきをすることができません。
- 追いだきと給湯を同時に使うと、循環アダプターから出るお湯の温度が変化したり、沸き上がりが遅くなったりする場合があります。

# お風呂のお湯を増やす〈たし湯〉・ぬるくする〈たし水〉

手順 浴室リモコンで操作します

**1** ON/OFFスイッチを押して「入」にする  
《ON/OFFランプ、優先ランプ点灯》

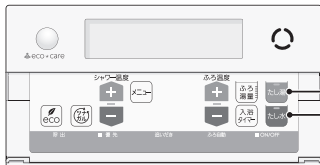

●たし湯をするには  
**2** ふたの中のたし湯スイッチを押して「入」にする  
《たし湯ランプ点灯》

●たし水をするには  
**2** ふたの中のたし水スイッチを押して「入」にする  
《たし水ランプ点灯》

【たし湯・たし水 開始】

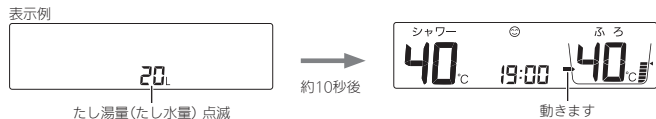

- 》**しくみ**
- 台所リモコンでは、たし湯・たし水中はふろマーク $\odot$ 点滅。
  - 【たし湯の場合】設定したふろ温度のお湯が、約20リットル入ります。《燃焼中 炎マーク点灯》
  - 【たし水の場合】水が約10リットル入り、その後約3リットルのお湯が入ります。《お湯が入るとき炎マーク点灯》

たし湯量(たし水量)表示が点減している約10秒間は  
ふろ温度スイッチを押して、たし湯量(たし水量)が変更できます

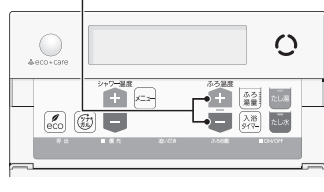

表示例  
たし湯量(たし水量) 点減

たし湯の設定範囲(リットル)：たし水の設定範囲(リットル)  
10、20、40、60、80、100 / 10、20、30、40、50、60

》**しくみ**

- 変更したたし湯量・たし水量は記憶しません。
- 操作後約10秒たつと、元の画面に戻ります。

【たし湯・たし水 完了】

《たし湯ランプ・たし水ランプ消灯》

■ たし湯を途中でやめたいとき → たし湯スイッチを押して「切」にする《たし湯ランプ消灯》

■ たし水を途中でやめたいとき → たし水スイッチを押して「切」にする《たし水ランプ消灯》

- 》**しくみ**
- たし水を途中でやめても、約3リットルのお湯が入ります。《お湯が入るとき炎マーク点灯》

お知らせ

- たし湯・たし水中に台所やシャワーでお湯を使うと、たし湯・たし水を中断します。お湯を使い終わると再開します。
- ふろ自動ランプ点滅中は、たし湯・たし水をするできません。

# お風呂沸かしを予約する 〈ふろ予約〉

- ご希望の時刻にお風呂を沸かすことができます。一度予約時刻を設定すれば記憶しますので、ふろ予約「する」にするだけで同じ時刻にお風呂が沸き上がります。
- 予約時刻(沸き上がり時刻)の約30分～60分前にふろ自動を開始するため、60分前までには予約してください。
- 残り湯があっても、ふろ予約できます。その場合の沸き上がり湯量は、P37「残り湯を沸かし直す」と同じになります。

準備

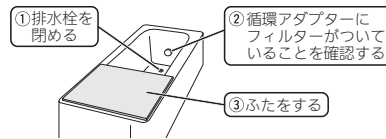

手順 台所リモコンで操作します

**1** ON/OFFスイッチを押して「入」にする  
《ON/OFFランプ点灯》

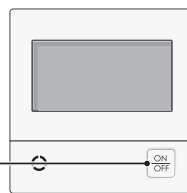

**2** 【メニュー】をタッチ → 【ふろメニュー】をタッチ

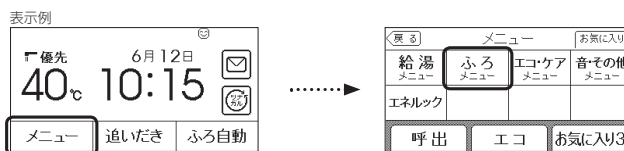

**3** 【ふろ予約】をタッチ → 予約時刻を変更しない場合は、**5**へ  
予約時刻を変更する場合は、「予約終了時刻」の【次へ】をタッチ

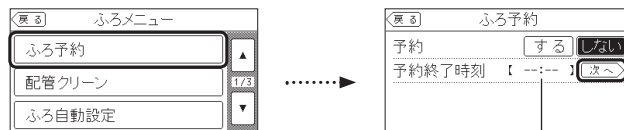

予約時刻を設定すると、次回からは  
前回設定した予約時刻が表示

(つづく)

お風呂のお湯を増やす〈たし湯〉・ぬるくする〈たし水〉／お風呂沸かしを予約する〈ふろ予約〉

# お風呂沸かしを予約する(つづき) <ふる予約>

## 4 【-】【+】をタッチして沸き上がり時刻を設定し、【戻る】をタッチする

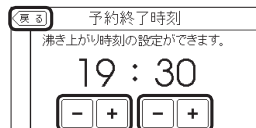

時刻を設定したらタッチする

### 》しくみ

- 「分」は10分刻みで設定できます。
- 設定した予約時刻は記憶します。

## 5 ふる予約の【する】をタッチする

《予約マーク点灯》

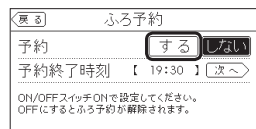

### ！注意

- ふる自動が始まる前にON/OFFスイッチを「切」にすると、ふる予約は解除されます。

ふる予約中のトップ画面例

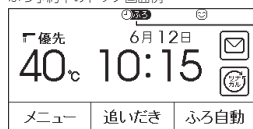

ふる予約マーク点灯

### 【ふる自動 開始】

予約した時刻にお風呂が沸き上がるように、約30分～60分前に開始します

《ふるマーク点滅》《燃焼中 炎マーク点灯》

### 》しくみ

- 【ふる自動】が反転表示になります。
- ふる予約の場合は、お湯はりナビ(P33)をしません。また、入浴できる状態に近づいても音声でのお知らせはしません。

### 【沸き上がり】

《ふるマーク点灯》《ふる予約マーク点灯》、予約マーク点灯

### 》しくみ

- メロディと音声でお知らせします。

### 【自動保温・自動たし湯】※自動たし湯は全自動タイプのみ

《燃焼中 炎マーク点灯》

## ■ ふる自動が始まる前に、予約をやめたいとき

【メニュー】→【ふるメニュー】→【ふる予約】→「予約」の【しない】をタッチして予約を解除する

《ふる予約マーク点灯》、予約マーク点灯

## ■ ふる自動が始まったあとで、ふる自動をやめたいとき

【ふる自動】をタッチして「切」にする

《ふるマーク点灯》、ふる予約マーク点灯、予約マーク点灯

### 》しくみ

- 【ふる自動】が反転表示から通常表示に戻ります。
- 「予約」の【しない】をタッチして予約を解除しても、「切」にできます。

### お知らせ

- 前日などの残り湯(水)があるときや、ふる自動が始まったあとでお湯を使ったときは、沸き上がり時刻が遅くなる場合があります。

# ふる配管クリーンについて

- 「ふる配管クリーン」は、ふる配管内の残り湯を新しいお湯で押し流す機能です。

## 自動ふる配管クリーン / 全自動タイプのみ

### 1 排水栓を抜く前に、条件1～3をすべて満たしているか確認する

条件1 「ふる自動」でお風呂を沸かしましたか？

条件3 今、ふる自動スイッチは「切」になっていますか？

条件2 今、残り湯は循環アダプターの上部より5cm以上ありますか？

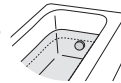

すべての条件を満たさなければ、自動ふる配管クリーンは作動しないので、手動ふる配管クリーン(P47)でおこなってください。

- 「条件1」で、「ふる自動」のあと追いかしたり、ON/OFFスイッチを「切」にしても問題ありません。
- ふる自動スイッチでのお湯はり終了のお知らせの後も、ふるポンプがしばらく回っています。ふる自動スイッチを「切」にするのは、お知らせの約2分以上経過後にしてください。自動ふる配管クリーンが作動しない場合があります。
- 「条件2」で、循環アダプターより上に残り湯があっても、一度循環アダプターより下になったあとで、たし湯操作をしたり給湯栓などからお湯を増やした場合は、作動しません。

### 2 ON/OFFスイッチを押して「入」にする

### 3 排水栓を抜く

- 次の場合は、条件が揃っていても自動ふる配管クリーンがはたらかないことがあります。
  - ・給湯やシャワーの使用中に排水栓を抜いたとき。
  - ・排水スピードが遅いとき。(例：浴槽の排水口が詰まっているなど)
- 市販または洗濯機付属のふる水ポンプなどで浴槽水をくみ上げた場合、浴槽水の減るスピードによっては、作動したりしなかったりすることがあります。

### 残り湯が循環アダプター付近になると【ふる配管クリーン開始】

製品によってふる配管クリーンの動作は異なります。P46をご覧ください。

- 残り湯が多いときなど、ふる配管クリーンのお湯が出ていない場合もあります。
- 途中でふる配管クリーンをやめたいときは、ON/OFFスイッチを押して「切」にしてください。

### ●「スマート配管クリーン機能付」のガスふろ給湯器の場合

リモコンに「CL1」「CL2」「CL3」が点滅したら、「スマート配管クリーン機能付」です。

ふる配管内の残り湯を新しいお湯で押し流します。  
流すお湯の温度・量については、機器が入浴人数・気温・ふる設定温度から配管内の汚れ度合いを推定して自動的に判断し、必要な場合は熱めの温度のお湯・多めの量のお湯を流します。  
完了後は自動的に止まります。  
※熱めのお湯を流すことで、皮脂成分などを落とすしやすくします。  
(すべての汚れを落とすものではありません)  
※同じような入浴条件でも、流すお湯の温度・量のパターンが異なる場合があります。

《 燃焼中 炎マーク点灯 》



パターン	お湯の温度	湯量
CL1	標準	標準
CL2	熱め	標準
CL3	熱め	多め

※「CL2」「CL3」でふる配管クリーン中は、熱めのお湯が出るので注意してください。

浴室リモコンの表示例

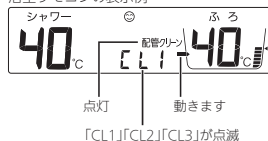

### ●「熱洗浄機能付」のガスふろ給湯器の場合

リモコンに「HCL」が点滅したら、「熱洗浄機能付」です。

熱めのお湯を約7リットル流して、ふる配管内の残り湯を押し流します。  
完了後は自動的に止まります。  
※熱めのお湯を流すことで、皮脂成分などを落とすしやすくします。  
(すべての汚れを落とすものではありません)

《 燃焼中 炎マーク点灯 》

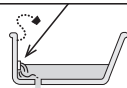

※ふる配管クリーン中は、熱めのお湯が出るので注意してください。

浴室リモコンの表示例

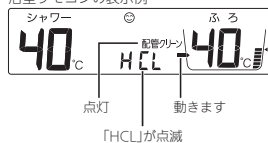

### ●「スマート配管クリーン機能付」「熱洗浄機能付」でないガスふろ給湯器の場合

機器がふる設定温度のお湯を約4.5リットル※流して、ふる配管内の残り湯を押し流します。完了後は自動的に止まります。  
※ふる配管が長い場合やガスふろ給湯器の種類によっては約7リットル

《 燃焼中 炎マーク点灯 》

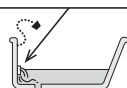

浴室リモコンの表示例



## 手動ふる配管クリーン / 全自動タイプ・自動タイプ

- 自動タイプの場合や、自動ふる配管クリーンの手順をおこなっても自動ふる配管クリーンがはたらかない場合は、手動でおこなってください。
- たし湯やたし水の操作(P42)でも、ふる配管内の残り湯をお湯または水で流すことができます。
- 手動ふる配管クリーンでは、スマート配管クリーン機能や熱洗浄機能ははたらかず、ふる設定温度のお湯で残り湯を押し流します。
- 浴室リモコンでは下記の手順で、台所リモコンではユーザー設定で手動ふる配管クリーンができます。(P90)

### 浴室リモコンでの手順

- 1** 浴槽の残り湯を排水する
- 2** ON/OFFスイッチを押して「入」にする  
《 ON/OFFランプ、優先ランプ点灯 》
- 3** ふたの中のメニュースイッチを「配管クリーン」の画面になるまで数回押す
- 4** シャワー温度スイッチの【+】を押して「入」を点滅させる

《 しくみ 》  
●約10秒そのままにすると、元の画面に戻ります。

### 【ふる配管クリーン 開始】

機器がふる設定温度のお湯(約4.5リットル※)を流して、ふる配管内の残り湯を押し出し、自動的に止まります  
※ふる配管が長い場合やガスふろ給湯器の種類によっては約7リットル

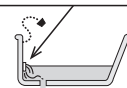

浴室リモコンの表示例



- 途中でふる配管クリーンをやめたいときは、ON/OFFスイッチを押して「切」にするか、上記手順で「切」にしてください。

### お知らせ

- 配管を洗浄する機能ではありませんが、日常のお手入れとしてふる配管クリーンを使うと、湯あかはたまりにくくなります。
- ふる配管クリーン中に台所やシャワーでお湯を使うと、ふる配管クリーンを中断します。お湯を使い終わると再開します。

# リモコンの音量を変更する

- リモコンの以下の音量が変わります。
  - ・スイッチを押したときに鳴る音(操作音)
  - ・音声ガイド(声によるお知らせ)
  - ・呼出スイッチによる呼び出し音
  - ・メロディ
- ON/OFFスイッチ「入」「切」どちらでも変更できます。
- 変更したリモコンのみ音量が変わります。

## 台所リモコンでの手順

**1** トップ画面で【メニュー】をタッチ → 【音・その他メニュー】をタッチ

ON/OFFスイッチ「入」時の表示例

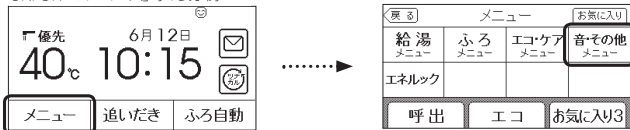

**2** 【音】をタッチ → 「音量」の【次へ】をタッチ

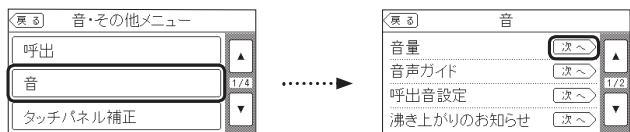

**3** 【-】【+】をタッチして調節する



- 設定範囲  
消音 小 中 大
- 》**しくみ**  
● リモコンの音量「消音」の設定でも、呼び出し音は鳴ります。

- 「音声ガイド(声によるお知らせ)」のみ消したいとき → P105
- 「沸き上がりのお知らせ」のみ消したいとき → P107
- 「沸き上がり前のお知らせ」のみ消したいとき → P108

## 浴室リモコンでの手順

**1** ふたの中のメニュースイッチを「音量」の画面になるまで数回押す

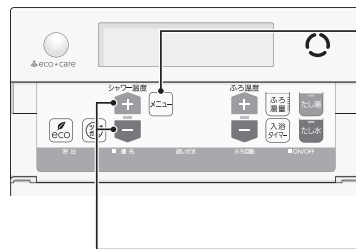

**2** シャワー温度スイッチを押して調節する



- 》**しくみ**
- 約10秒そのままにすると、元の画面に戻ります。
  - リモコンの音量「0」の設定でも、呼び出し音は鳴ります。

- 「音声ガイド(声によるお知らせ)」のみ消したいとき → P105
- 「沸き上がりのお知らせ」のみ消したいとき → P107
- 「沸き上がり前のお知らせ」のみ消したいとき → P108

# 操作ロックをする

- 誤ってスイッチを押ししたりしても作動しないように、スイッチをロックできます。
- ON/OFFスイッチ「入」「切」どちらでも、操作ロックができます。
- 台所リモコン・浴室リモコンそれぞれで、操作ロック・ロック解除ができます。

## 台所リモコンでの手順

### 1 トップ画面で【メニュー】を約3秒間長押しする(ピッと鳴るまで)

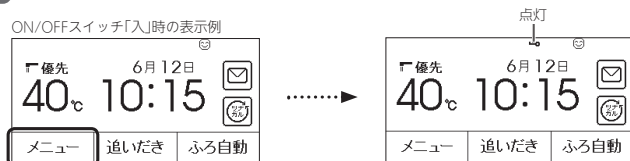

- 》《**しくみ**》
- お湯やおふろの使用中でも操作ロックができます。
  - 操作ロック中でも、ON/OFFスイッチを「切」にすることができます。
  - 操作ロック中に画面をタッチしたり、ON/OFFスイッチを「入」にしようとする、操作ロックマークが約3秒点滅して、ロックされていることをお知らせします。

### ■ 操作ロックを解除したいとき

【メニュー】を約3秒間長押しする(ピッと鳴るまで)《操作ロックマーク消灯》

※画面が黒くなっている場合は、画面をタッチしてトップ画面を表示させてください。

## 浴室リモコンでの手順

### 1 ふたの中のメニュースイッチを約3秒間長押しする(ピッと鳴るまで)

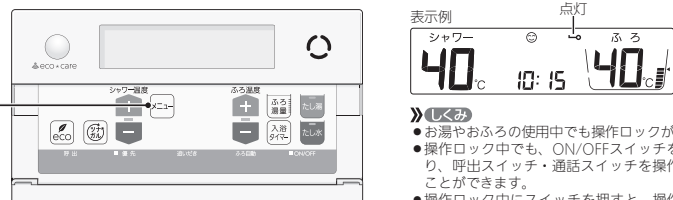

- 》《**しくみ**》
- お湯やおふろの使用中でも操作ロックができます。
  - 操作ロック中でも、ON/OFFスイッチを「切」にしたり、呼出スイッチ・通話スイッチを操作したりすることができます。
  - 操作ロック中にスイッチを押すと、操作ロックマークが約3秒点滅してロックされていることをお知らせします。

### ■ 操作ロックを解除したいとき

メニュースイッチを約3秒間長押しする(ピッと鳴るまで)《操作ロックマーク消灯》

#### お知らせ

- 操作ロック中にON/OFFスイッチを「切」にすると、操作ロックマークは消灯しますが、操作ロックは解除されません。
- 停電したり電源プラグを抜くと、操作ロックは解除されます。

【浴室リモコンに呼出スイッチがある場合】

# 浴室または台所を呼び出す <呼出>

- 浴室から台所を、台所から浴室を、呼び出すことができます。(インターホンではないので会話はできません)
- ON/OFFスイッチ「入」「切」どちらでも呼び出すことができます。

## 台所リモコンでの手順

### 1 トップ画面で【メニュー】をタッチ



- ★《**ヒント**》
- 画面が黒くなっている場合は、画面をタッチしてトップ画面を表示させてください。

### 2 【呼出】をタッチする

戻る	メニュー		お気に入り
給湯 メニュー	ふろ メニュー	エコウエア メニュー	音+その他 メニュー
エネルギー			
呼出	エコ	お気に入り3	

- 》《**しくみ**》
- 呼び出し音が鳴ります。
  - お気に入り3に【呼出】を設定していない場合(P25)は、P102の方法でも呼び出すことができます。

## 浴室リモコンでの手順

### 1 呼出スイッチを押す 《呼出ランプ点灯→消灯》



- 》《**しくみ**》
- 呼び出し音が鳴ります。
  - 押し続けると、手を離すまで呼び出し音をくりかえします。

#### お知らせ

- リモコンの音量「消音」(P48)でも、呼び出し音は鳴ります。

操作ロックをする／浴室または台所を呼び出す(呼出)

# インターホンで話す <通話>

- 台所と浴室で通話ができます。(両方から同時に話すことはできません)
- ON/OFFスイッチ「入」「切」どちらでも通話できます。

## 台所リモコンでの手順

### ■ 呼び出すとき

#### 1 トップ画面で【メニュー】をタッチ

ON/OFFスイッチ「入」時の表示例



#### ★ヒント

- 画面が黒くなっている場合は、画面をタッチしてトップ画面を表示させてください。

#### 2 【通話】をタッチする



#### 》しくみ

- お気に入りに【通話】を設定していない場合(P25)は、P102の方法でも通話できます。

【インターホン呼出】→ 呼び出し音が鳴り終わると【通話開始】

### ■ 話すとき

#### 3 【通話】をタッチしながらリモコンに向かって話す

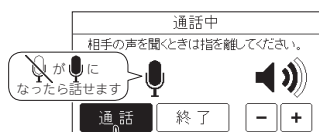

#### 》しくみ

- リモコンから約50cm以内で話してください。

#### 4 話さないときは、【通話】から手を離す

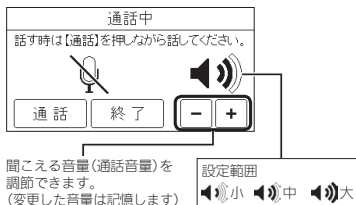

#### 》しくみ

- ボンと鳴って相手が話せます。
- 浴室リモコンでは、ピッと鳴り「on」表示が出て話せるようになります。

#### ★ヒント

- 通話を終わるときは【終了】をタッチしてください。

呼び出し音が鳴り終わってから約30秒たつと、自動的に【通話終了】

#### 》しくみ

- 終了約5秒前に「もうすぐ通話が終了します」と表示します。
- 通話終了後は、トップ画面に戻ります。

### お知らせ

- 通話中、「ザザッ」という音がある場合がありますが、故障ではありません。

## 浴室リモコンでの手順

### ■ 呼び出すとき

#### 1 通話スイッチを押す

《通話ランプ点灯》



【インターホン呼出】→ 呼び出し音が鳴り終わると【通話開始】

### ■ 話すとき

#### 2 ピッと鳴って「on」表示が出たら、リモコンに向かって話す



表示例

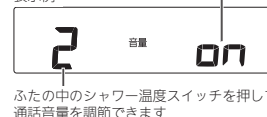

ふたの中のシャワー温度スイッチを押して通話音量を調節できます

#### 》しくみ

- リモコンから約50cm以内で話してください。
- 台所リモコンで通話スイッチが押されると、浴室リモコンではボンと鳴って「on」表示が消え、台所リモコンからの声が聞こえます。再び浴室リモコンから通話したいときは、「on」表示が出てから話しはじめてください。

- 変更した音量は記憶します。

#### ★ヒント

- 通話を終わるときは、通話スイッチを押してください。

呼び出し音が鳴り終わってから約30秒たつと、自動的に【通話終了】

《終了約5秒前に通話ランプが点滅し、その後消灯》

#### 》しくみ

- 通話終了後は、元の画面に戻ります。

### お知らせ

- 通話中、「ザザッ」という音がある場合がありますが、故障ではありません。

【浴室リモコンに通話スイッチ(インターホン機能)がある場合】

## 音楽を聴く <音楽スピーカー機能>

- 音楽プレーヤーで再生した音楽などを、リモコンのスピーカーで聴くことができます。
- 音楽プレーヤーの準備・操作方法については、音楽プレーヤーの取扱説明書をご覧ください。
- 音楽スピーカー機能を使うために適した音楽プレーヤーや接続コード(プラグ)などの条件があります。(P55)

### 手順

台所リモコンで操作します

#### 1 ON/OFFスイッチを 押して「入」にする

《ON/OFFランプ、優先表示点灯》

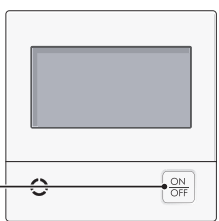

#### 2 台所リモコンの入力端子に 音楽プレーヤーをつなぐ

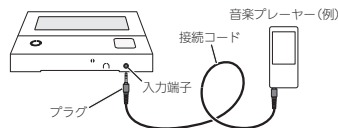

#### ！注意

- 奥まで確実に差し込んでください。
- 接続コードに無理な力が加からないよう、音楽プレーヤーの置きかたに注意してください。

#### 【音楽スピーカー機能 開始】

《プラグを差し込んでいる間は、音楽スピーカーマーク点灯》

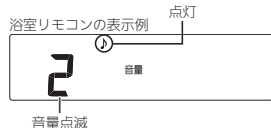
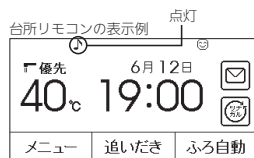

約10秒後



#### 》！しくみ

- 通話ランプが点灯します。

#### 3 音楽プレーヤーを「再生」にする



#### 》！しくみ

- 台所・浴室の両方のリモコンで音が流れます。

#### お知らせ

- 音楽スピーカー機能使用中、「ザザッ」という音がある場合がありますが、故障ではありません。
- 音楽スピーカー機能使用中でも、インターホンで話せます。(その間、音楽スピーカーの音は消えます)

#### プラグを差し込んでから約120分たつと【音楽スピーカー機能 停止】

《音楽スピーカーマーク点滅、浴室リモコンの通話ランプ消灯》

#### 》！しくみ

- 音楽スピーカー機能が終了しても、音楽プレーヤーは停止しません。
- ★！ヒント
- 引き続き使いたい場合は、台所リモコンの入力端子からプラグを抜いて、再度差し込んでください。

#### 4 使い終わったら、 音楽プレーヤーを停止し、台所リモコンの入力端子からプラグを抜く

《プラグを抜くと、音楽スピーカーマーク点灯、浴室リモコンの通話ランプ消灯》

#### ■音楽プレーヤー、接続コード(プラグ)、その他の条件について

##### ●音楽プレーヤーについて

- 音楽プレーヤーは右記の出力のものを使用してください。
- 右記の出力であれば、音楽プレーヤー以外の、ヘッドホン(イヤホン)などの出力端子がついた機器(ラジオ・テレビなど)も、使用できます。
- リモコンから音楽プレーヤーの操作はできません。

最大出力レベル：2Vrms以下  
出力インピーダンス：2.2kΩ以下

##### ●接続コード(プラグ)について

- お使いの音楽プレーヤーの種類に合った接続コードをご使用ください。
- 必ず「φ3.5ステレオミニプラグ」の接続コードをご使用ください。
- マイク用など抵抗入りの延長コードやアダプターは使用しないでください。
- 接続コードのみを使用しているときに、音楽プレーヤー側のプラグの電気接点に手で触れると、リモコンで大きな雑音があることがあります。

##### ●音量・音質について

- 再生はモノラルですので、音楽プレーヤーがステレオタイプでも、リモコンから聞こえる音はモノラル(L+R)となります。そのため、お使いの音楽プレーヤーと同等の音質では再生できません。
- 音楽プレーヤーの音量が大きいと、リモコンの音楽スピーカーの音量を小さくしても音が割れることがあります。



# 音楽を聴く(つづき) <音楽スピーカー機能>

## ■ 音楽スピーカー機能の音量を変更したいとき

- 音楽プレーヤーのプラグを差し込んであるときのみ、変更できます。
- 操作したリモコンのみ、音量が変わります。

### 台所リモコンでの手順

- 1 トップ画面で【メニュー】をタッチ → 【音・その他メニュー】をタッチ → 【音】をタッチ → 「音楽スピーカー」の【次へ】をタッチ
- 2 【音量】の【次へ】をタッチ → 【-】【+】をタッチして音量を調節する

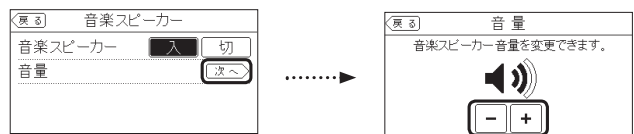

- 》**しくみ**
- 変更した音楽スピーカー機能の音量は記憶します。(消音に設定すると、次回音楽スピーカー機能を使用したときには音が出ません)
  - 音楽プレーヤー側でも音量を変更できます。

### 浴室リモコンでの手順

- 1 ふたの中のメニュースイッチを押して、「♪」と「音量」の画面にする

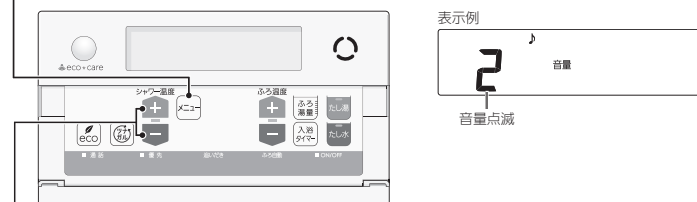

- 2 シャワー温度スイッチを押して調節する

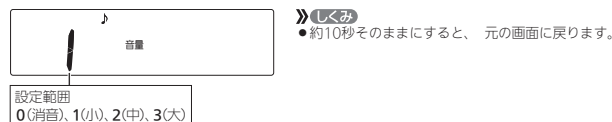

## ■ 音楽スピーカー機能を停止したいとき

- 操作したリモコンのみ、停止します。

### 台所リモコンでの手順

- 1 トップ画面で【メニュー】をタッチ → 【音・その他メニュー】をタッチ → 【音】をタッチ → 「音楽スピーカー」の【次へ】をタッチ
- 2 「音楽スピーカー」の【切】をタッチする



- 》**しくみ**
- 音楽スピーカーマーク♪が点滅している間は、再度1,2の手順で「音楽スピーカー」の【入】をタッチすると、音楽スピーカー機能が再開します。ただし、プラグを差し込んでから約120分以上たっている場合は、台所リモコンの入力端子からプラグを抜いて、再度差し込んでください。

### 浴室リモコンでの手順

- 1 ふたの中のメニュースイッチを、「♪」と「入/切」の画面になるまで数回押す

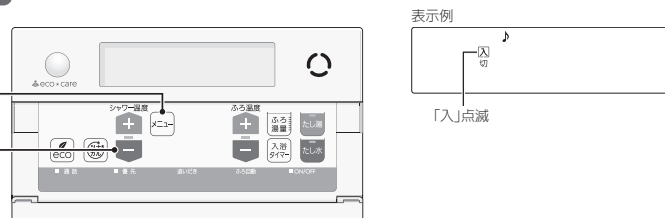

- 2 シャワー温度スイッチの【-】を押して「切」を点滅させる  
《通話ランプ点滅》《元の画面に戻ると、音楽スピーカーマーク♪点滅》

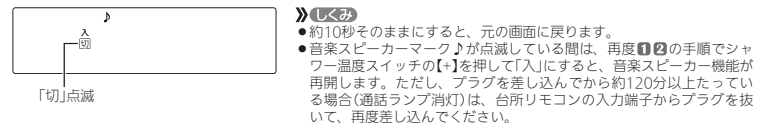

# エコ機能で省エネ・節約する <エコ>

- エコ機能の詳細説明は、P6～7をご覧ください。
- 台所リモコンが浴室リモコンのどちらかで設定してください。

## 台所リモコンでの手順

**1** ON/OFFスイッチを押して「入」にする  
《ON/OFFランプ点灯》

**2** 【メニュー】をタッチ



**3** 【エコ】をタッチ

戻る	メニュー			お気に入り
給湯 メニュー	ふろ メニュー	エコクア メニュー	音その他 メニュー	
エネルギー				
呼出	エコ	お気に入り3		

### 》しくみ

- 【エコ】が反転表示します。

### ★ヒント

- エコスイッチをお気に入り設定していない場合(P25)、P98「エコ機能を設定する」の方法でエコ機能の「入」「切」ができます。
- 「ひかえめ給湯量」の設定量は、P99「ひかえめ給湯量を変更する」の方法で変更できます。

## ■ エコ機能をやめたいとき

【メニュー】をタッチ → 【エコ】をタッチして解除する

《エコマーク消灯》

## 浴室リモコンでの手順

**1** ON/OFFスイッチを押して「入」にする  
《ON/OFFランプ点灯》

**2** ふたの中のeco(エコ)スイッチを押して「入」にする

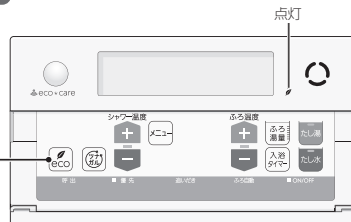

下記画面を表示している間(約10秒間)は、シャワー温度スイッチを押してシャワーのひかえめ給湯量を変更できません

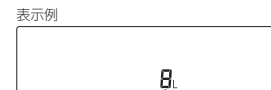

シャワーのひかえめ給湯量 約10秒間点滅

設定範囲(リットル/分)  
8、10、12、---(上限なし)

### 》しくみ

- 変更したシャワーのひかえめ給湯量は記憶します。
- 台所/洗面のひかえめ給湯量は変わりません。(変えたい場合はP99)
- 操作後約10秒たつと、元の画面に戻ります。

## ■ エコ機能をやめたいとき

eco(エコ)スイッチを押して「切」にする

《エコマーク消灯》

### お知らせ

- 一度エコ機能を「入」にすれば、ON/OFFスイッチを「切」にしてもエコ機能は「切」にはなりません。停電したり電源プラグを抜いたりすると、エコ機能は「切」になります。(ひかえめ給湯量は記憶しています)【「ひかえめ給湯量」がはたらくように設定している場合(P60,61)】
  - お湯の使用中に、エコ機能を「切」にしないでください。高温のお湯が出る場合があります。
  - 給湯栓のレバーを完全にお湯側にして使用するのが、エコな給湯のコツです。(水側にレバーを傾けると、水が混ざって設定した量より多く出ます)やけどしない温度に設定してください。
- サーモスタート式混合水栓の場合は、最高温度側にして水が混ざらないようにしてください。

# エコ機能の内容をお好みで選択する

- エコ機能を「入」にしたとき (P58) にはたらく内容を選択できます。
- 台所リモコンか浴室リモコンのどちらかで設定してください。

## 台所リモコンでの手順

**1** トップ画面で【メニュー】をタッチ→【エコ・ケアメニュー】をタッチ

ON/OFFスイッチ「入」時の表示例

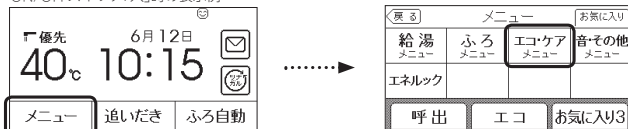

**2** 【エコ】をタッチ→「エコ設定」の【次へ】をタッチ

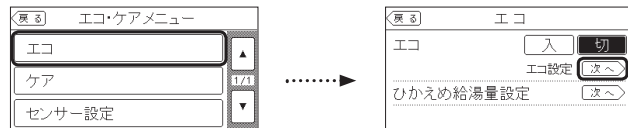

**3** 変更したい内容をタッチする

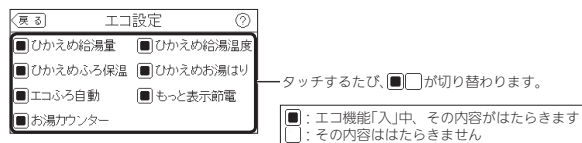

## 浴室リモコンでの手順

**1** ON/OFFスイッチを押して「切」にする  
《ON/OFFランプ消灯》

**2** ふたの中のeco (エコ) スイッチを約2秒間長押しする(ピッと鳴るまで) **3** シャワー温度スイッチを押して点滅している数字を変更する

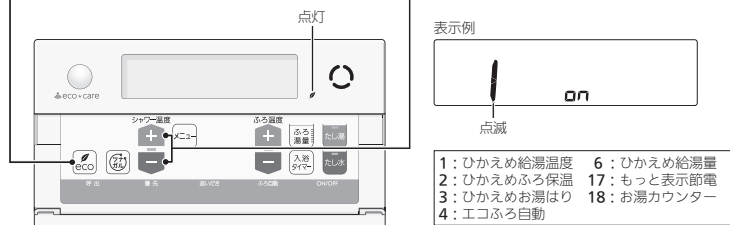

**4** eco (エコ) スイッチを押す

**5** シャワー温度スイッチを押して点滅している設定値を変更する

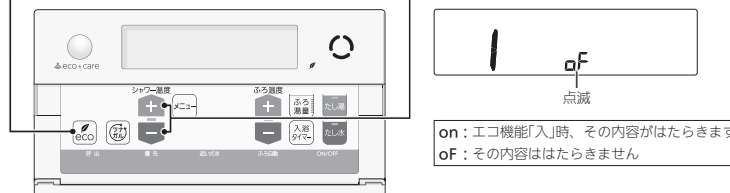

- 》**しくみ**
- ON/OFFスイッチ「入」にするか、約60秒間そのままにすると、設定画面が終了します。  
《エコマーク消灯》

エコ機能の内容をお好みで選択する

# エネルギーとは

## エネルギーは、ガス・お湯などの使用状況をリモコンで確認できる機能です

- 現在の使用状況をトップ画面で手軽に確認できます。(P63)  
また、詳しい使用状況は【エネルギー】(P64)で確認できます。
- 必要に応じて、表示や料金単価・目標値などの設定を変更できます。(P72「エネルギーの設定を変える」)
- エネルギーの表示は、1時間に1回もしくは、【エネルギー】をタッチしたときに更新されます。

## 確認できるエネルギーや表示する値について

### ●機器の設置状態によって、確認できる内容が異なります

<b>ガスふろ給湯器のみの場合</b>	<ul style="list-style-type: none"> <li>●ガスふろ給湯器で使用したガス・お湯の使用状況を確認できます。</li> <li>●ガス使用量・お湯使用量は、家庭内すべての使用量ではありません。ガスふろ給湯器を通らないガス(ガスコンロ、ガスファンヒーターなど)やガスふろ給湯器を通らない水道(トイレ、屋外水栓など)の使用分は、積算しません。</li> <li>●ON/OFFスイッチ「切」時にお湯側から水を出した場合は、ガスふろ給湯器を通るので「お湯使用分」として積算します。</li> </ul>
<b>マルチ計測ユニットがある場合</b>	<ul style="list-style-type: none"> <li>●ガスふろ給湯器で使用したガス・お湯の使用状況と、家全体の電気の使用状況を確認できます。</li> <li>●ガス使用量・お湯使用量は、家庭内すべての使用量ではありません。ガスふろ給湯器を通らないガス(ガスコンロ、ガスファンヒーターなど)やガスふろ給湯器を通らない水道(トイレ、屋外水栓など)の使用分は、積算しません。</li> <li>●パルス出力対応のガスメーター/水道メーターがある場合は、「家中のガス・湯水使用分」の状況を確認できます。(ガスふろ給湯器を通らないガス(ガスコンロ、ファンヒーターなど)や、ガスふろ給湯器を通らない水道(トイレ、屋外水栓など)の使用分も含みます) ※トップ画面の現在の使用量表示(P63)、現在状況(P65)は除きます。</li> <li>●ON/OFFスイッチ「切」時にお湯側から水を出した場合は、ガスふろ給湯器を通るので「お湯使用分」として積算します。</li> </ul>
<b>太陽光発電システムがある場合</b>	<ul style="list-style-type: none"> <li>●ガスふろ給湯器で使用したガス・お湯の使用状況、家中の電気の使用状況、太陽光発電システムの発電状況、売電量・買電量(P66)が確認できます。</li> <li>●マルチ計測ユニットが太陽光発電システムの発電量を測定している場合に確認できます。</li> <li>●ON/OFFスイッチ「切」時にお湯側から水を出した場合は、ガスふろ給湯器を通るので「お湯使用分」として積算します。</li> </ul>

- 0:00から次の0:00までの使用分を「1日分」として、積算します。
- 停電があった場合は、当日分のデータが削除されたり正しい値を表示しなかったりします。

### ●表示する値は、実際の使用量や料金とは異なります

- 料金設定(P74)が0円の場合、エネルギー画面の料金表示は「---円」になります。
- リモコンに表示する使用量・料金などの値は目安です。
- トップ画面・現在状況画面に表示されている電力などの値は、タイミングによっては実際の値とはずれることがあります。
- リモコンに表示する料金に基本料金は含まれません。
- ガス・水道・電気の料金は、ご家庭に設置されている各メーターの使用量に応じて請求されます。リモコンに表示する金額で請求されることはありません。(特にガス・水道については、ガスふろ給湯器以外で使用する場合がありますため、請求額が大きく異なります)
- ガス・水道・電気の実際の料金単価は、使用量に応じて変動します。
- エネルギーの値がリモコンに表示できる桁数より大きくなった場合は、「#」を表示します。

# トップ画面で現在のエネルギーの状況を見る

- 台所リモコンのトップ画面で、現在使っているガス・お湯などのエネルギーの状況や、今日使っているお湯の量、昨日の目標値を手軽に確認できます。

## 手順

台所リモコンで操作します

### 1 トップ画面でマルチタッチエリアをタッチする

表示例



タッチすることに表示が切り替わります  
(最後に切り替えた表示を記憶します)

現在の使用量表示の表示例



#### ●現在の使用量表示

🔥 現在のガスの使用量	☀️ 現在の太陽光発電電力
🚿 現在のお湯の使用量	💡 売 発電電力のうちの現在の売電力
🔌 現在の電気の使用量	👉 買 現在の買電力

#### 》しくみ

- 設置状態によって、確認できる項目が異なります。

設置状態	確認できる項目
ガスふろ給湯器のみの場合	🔥 / 🚿
マルチ計測ユニットがある場合	🔥 / 🚿 / 🔌
太陽光発電システムがある場合	1ページ目: 🔥 / 🚿 / 🔌 2ページ目※: ☀️ / 💡 / 売 または 買 / 👉

※マルチタッチエリアをタッチするとページが切り替わります。

今日のお湯使用量の表示例

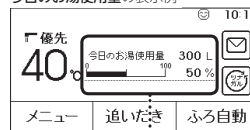

#### ●今日のお湯使用量表示

- 今日どれだけお湯を使っているかを表示します。(ON/OFFスイッチ「切」時にお湯側から水を出した場合も、お湯使用量に含まれます)
- 今日の目標(月の目標を日割した値)を100%として、今日の実績が何%かを表示します。

#### 》しくみ

- パルス出力対応の水道メーターがある場合は、「今日のお湯使用量」が「今日の水道使用量」になります。
- エコ機能「入」にしている場合、お湯を使い終わってから約30秒間は、お湯を出してから止めるまでの使用量を表示します。(P6「お湯カウンタ」)

目標達成アイコンの表示例

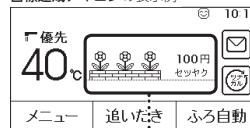

#### ●目標達成アイコン

- 昨日時点の月の目標と、月の初めから昨日までの実績を照らし合わせ、どれくらい節約できているかを表示します。
- 月初(1日)は、先月1か月の節約結果を表示します。

🏠	🏠	🏠	🏠
目標に対して節約できていません	ほぼ目標どおり節約できています	目標より5~10%節約できています	目標より10%以上節約できています

日時表示に戻ります

# エネルギーで詳しい使用状況を見る

●ON/OFFスイッチ「入」「切」どちらでも確認できます。

## 基本操作

### 手順

台所リモコンで操作します

#### 1 トップ画面で【メニュー】をタッチ→【エネルギー】をタッチ

ON/OFFスイッチ「入」時の表示例

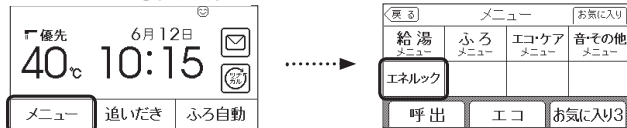

#### 2 確認したい項目をタッチする



この画面では、昨日の光熱費と過去30日の光熱費が確認できます。

#### しくみ

●設置状態によって、確認できる項目が異なります。

設置状態	確認できる項目
ガスふろ給湯器のみの場合	ガス・お湯
マルチ計測ユニットがある場合	ガス・お湯・電気
太陽光発電システムがある場合	ガス・お湯・電気(買電・売電)

#### 【現在状況】→P65へ

各エネルギーの現在の使用状況を確認できます。

#### 【データ】

以下の詳細なデータを確認できます。詳しくはそれぞれのページへ。

- ・使用量 →P67
- ・料金 →P68
- ・累積発電量 ※1 →P70
- ・エコ貢献度 ※2 →P71

※1 太陽光発電システムがある場合に確認できます。  
 ※2 潜熱回収型のガスふろ給湯器をお使いの場合に確認できます。

## 現在状況

●現在のエネルギー(ガス・お湯・電気)の使用状況を確認できます。  
 ※「電気」はガスふろ給湯器のみ設置されている場合は確認できません。

### 手順

台所リモコンで操作します

#### 1 トップ画面で【メニュー】をタッチ → 【エネルギー】をタッチ

#### 2 【現在状況】をタッチ

表示例

エネルギー		
	昨日の結果	過去30日
ガス	150 円	5,000 円
お湯	150 円	5,000 円

現在状況 データ 設定

## ■ ガスふろ給湯器のみの場合

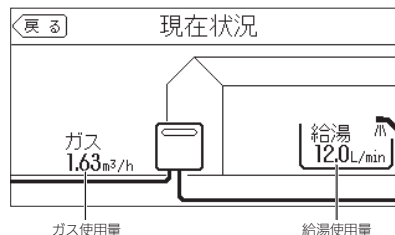

エネルギーで詳しい使用状況を見る

# エネルギーで詳しい使用状況を見る(つづき)

## ■ マルチ計測ユニットがある場合

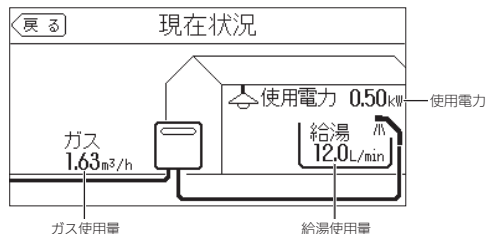

》**しくみ**  
 ●現在状況画面では、パルス出力対応のガスメーター/水道メーターがある場合でも、ガス使用量・お湯使用量は、ガスふる給湯器を通った使用量のみ表示します。(家庭内すべての使用量ではありません)

## ■ 太陽光発電システムの発電量をマルチ計測ユニットで測定している場合

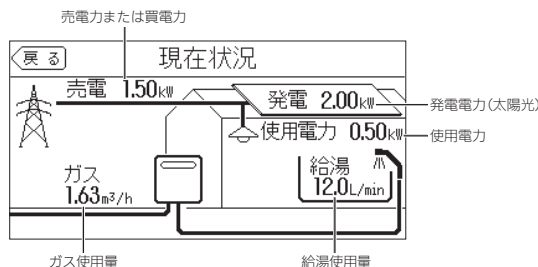

》**しくみ**  
 ●現在状況画面では、パルス出力対応のガスメーター/水道メーターがある場合でも、ガス使用量・お湯使用量は、ガスふる給湯器を通った使用量のみ表示します。(家庭内すべての使用量ではありません)

### ■ 売電力・買電力とは

- 売電力とは、太陽光発電の発電電力が使用電力より多い場合に、余った電力を電力会社に売ることです。(このとき「売電」を表示します)
- 買電力とは、太陽光発電の発電電力が使用電力より少ない場合に、不足している電力を電力会社から買うことです。(このとき「買電」を表示します)

## 使用量

- 各エネルギーの使用量などの履歴を、エネルギーの項目ごとに日・月・年単位で確認できます。

## 手順

台所リモコンで操作します

- 1 トップ画面で【メニュー】をタッチ → 【エネルギー】をタッチ
- 2 【データ】をタッチ → 【使用量】をタッチ

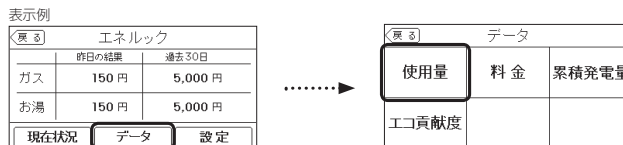

マルチ計測ユニットがある場合の表示例



確認したいエネルギーの項目をタッチすると、グラフが切り替わります

### 》しくみ

- 確認できるエネルギーの項目は、設置状態によって異なります。また、料金表示・目標値表示でも異なります。

条件	エネルギーの項目	使用電力	ガス	お湯	CO <sub>2</sub> (排出量)	発電量 (太陽光)	買電量	売電量 (太陽光)
ガスふる給湯器のみの場合			表示	表示				
マルチ計測ユニットがある場合		表示	表示	表示	表示			
太陽光発電システムがある場合		表示	表示	表示	表示	表示	表示	表示
料金表示			表示	表示			表示	表示
目標値表示		「月」のみ表示	「月」のみ表示	「月」のみ表示			「月」のみ表示	

※ □ は表示しない項目です。

### ■ CO<sub>2</sub>排出量とは

- 各エネルギーの使用量×「CO<sub>2</sub>換算値」(P79)で計算したものです。「CO<sub>2</sub>排出量の内訳」(P78)で設定したエネルギーの合計を表示します。

### お知らせ

- パルス出力対応の水道メーターがある場合は、「お湯」表示は「水道」表示になります。

# エネルギーで詳しい使用状況を見る(つづき)

## 料金

- 各エネルギーの料金、料金全体の比率、エネルギー項目ごとの詳細(グラフ)を、月・年単位で確認できます。グラフでは今日の目標と今月の目標も表示するので、省エネの意識づけに役立ちます。
- 料金単価の設定を変更する場合は、P74「料金設定」を変更してください。

## 手順

台所リモコンで操作します

**1** トップ画面で【メニュー】をタッチ → 【エネルギー】をタッチ

**2** 【データ】をタッチ → 【料金】をタッチ

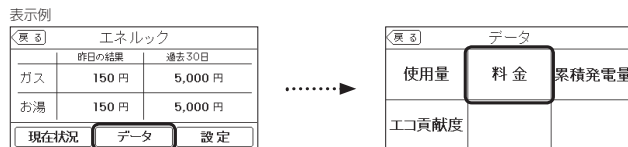

## ■ ガスふろ給湯器のみの場合

- 確認できる使用料金：ガス/お湯/合計

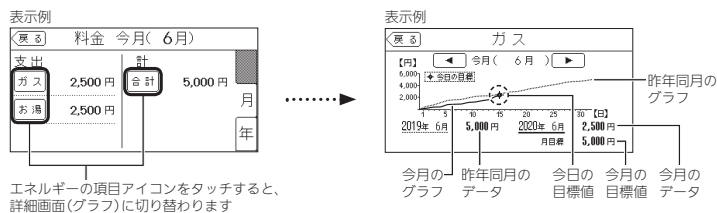

## ■ マルチ計測ユニットがある場合

- 確認できる使用料金：電気/ガス/お湯/光熱費

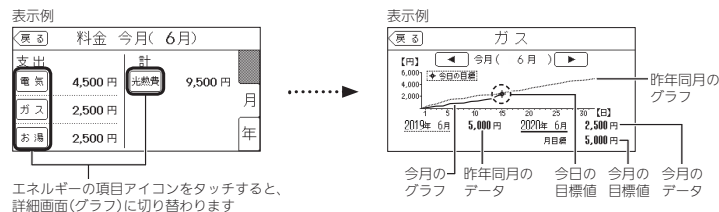

### ★(ヒント)

- 光熱費とは、電気・ガス・お湯の使用料金を合計したものです。(P77「光熱費の内訳」)

## ■ 太陽光発電システムがある場合

- 確認できる使用料金：買電/ガス/お湯/売電/光熱費

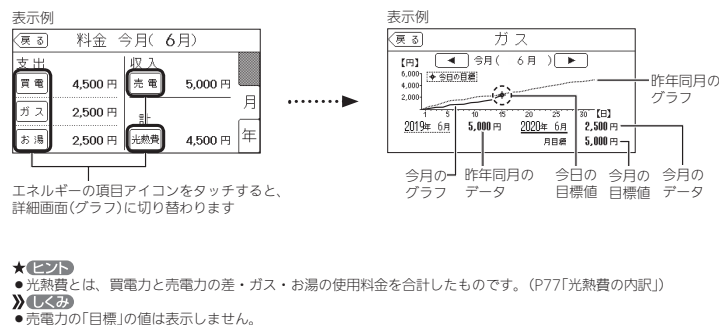

### ★(ヒント)

- 光熱費とは、買電力と売電力の差・ガス・お湯の使用料金を合計したものです。(P77「光熱費の内訳」)
- しくみ
- 売電力の「目標」の値は表示しません。

エネルギーで詳しい使用状況を見る

## お知らせ

- パルス出力対応の水道メーターがある場合は、「お湯」表示は「水道」表示になります。

# エネルギーで詳しい使用状況を見る(つづき)

## 累積発電量 (太陽光発電システムがある場合に確認できます)

- 使用開始から現在までの発電の累積値が確認できます。

**手順** 台所リモコンで操作します

**1** トップ画面で【メニュー】をタッチ → 【エネルギー】をタッチ

**2** 【データ】をタッチ → 【累積発電量】をタッチ



表示例

累積発電量	
# 太陽光	
売電量	3,500 kWh ( 10万5千円 )
自家用	500 kWh ( 1万0千円 )

「自家用」の累積発電量は、「太陽光発電量 - 売電量」で計算されます。  
 「自家用」の累積発電量(料金)は、「買電の料金設定(P74)の値 × 自家用の累積発電量の値」で計算されます。

- 》 **しくみ**
- 料金は千円単位で表示します。(千円未満は切り捨て)

## エコ貢献度 (潜熱回収型のガスふろ給湯器をお使いの場合に確認できます)

- 潜熱回収型のガスふろ給湯器のご使用で、どれだけCO<sub>2</sub>排出量を削減できたかを、杉の木の本数で表したものがエコ貢献度です。(杉の木=CO<sub>2</sub>を吸収する樹木のひとつ) 日・月単位と年間の累計が確認できます。「大きな杉1本=杉の木が1年で平均してCO<sub>2</sub>約14kgを吸収するもの」として計算したものです。

**手順** 台所リモコンで操作します

**1** トップ画面で【メニュー】をタッチ → 【エネルギー】をタッチ

**2** 【データ】をタッチ → 【エコ貢献度】をタッチ

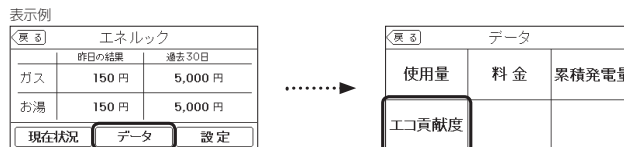

表示例

エコ貢献度			
今日 (6月15日)	🌲 小さな杉	5本分	日
昨日 (6月14日)	🌲 小さな杉	15本分	月
			計

### 杉の表示について

- 「日」では 🌲 (小さな杉)、「月」「計」では 🌲 (大きな杉) で表示します。
- 🌲 (大きな杉) 1本は、🌲 (小さな杉) 230本分です。  
 「月」「計」のエコ貢献度が 🌲 (小さな杉) 230本分に満たない場合は、🌲 ×0本 と表示します。



# エネルギーの設定を変える

- エネルギーをより便利に使うために、お好みに合わせて設定が変更できます。
- 機器の設置状態によって、設定できる項目が異なります。

## 設定内容

- ① ガスふる給湯器のみの場合  
② マルチ計測ユニットがある場合  
③ 太陽光発電システムがある場合

項目	設定内容	設置状態			初期設定	参照ページ
		①	②	③		
料金設定	買電			○	20円/kWh	P74
	売電			○	24円/kWh	
	電気			○	20円/kWh	
	ガス	○	○	○	100円/m <sup>3</sup>	
	水道	○	○	○	200円/m <sup>3</sup>	
目標値設定	電気代		○	○	100%	P75
	ガス代	○	○	○	100%	
	水道代	○	○	○	100%	
目標達成アイコン	ガス/お湯 ※1		○		ガス	P76
	光熱費/電気/ガス/お湯 ※1		○		光熱費	
	光熱費/買電/ガス/お湯 ※1			○	光熱費	
光熱費の内訳 ※2	電気+ガス+お湯 ※1			○	電気+ガス+お湯 ※1	P77
	電気+ガス			○	電気+ガス	
CO <sub>2</sub> 排出量の内訳	電気 [含む] [含まない]			○	含む	P78
	ガス [含む] [含まない]	○	○	○	含む	
	お湯 ※1 [含む] [含まない]	○	○	○	含む	
CO <sub>2</sub> 換算値	電気	○	○	○	0.65kgCO <sub>2</sub> /kWh ※3	P79
	ガス	○	○	○	都市ガス2.29kgCO <sub>2</sub> /m <sup>3</sup> ※4 LPガス6.06kgCO <sub>2</sub> /m <sup>3</sup>	
	水道	○	○	○	0.36kgCO <sub>2</sub> /m <sup>3</sup> ※5	
エネルギー初期化	開始	○	○	○	—	P80

※1：パルス出力対応の水道メーターがある場合、「お湯」表示は「水道」表示になります。  
 ※2：マルチ計測ユニットがある場合、または太陽光発電システムがある場合に設定できます。  
 ※3：2013年度火力平均のCO<sub>2</sub>排出係数（『地球温暖化対策計画（平成28年5月）』より）  
 ※4：都市ガス13Aの代表組成より  
 ※5：環境省発表資料より

## 基本操作

### 手順

台所リモコンで操作します

### 1 トップ画面で【メニュー】をタッチ→【エネルギー】をタッチ

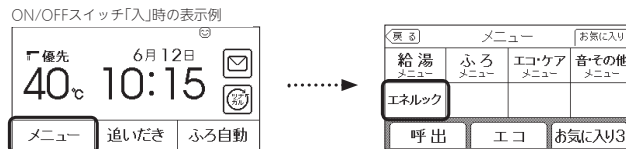

### 2 【設定】をタッチ → 変更したい項目をタッチ

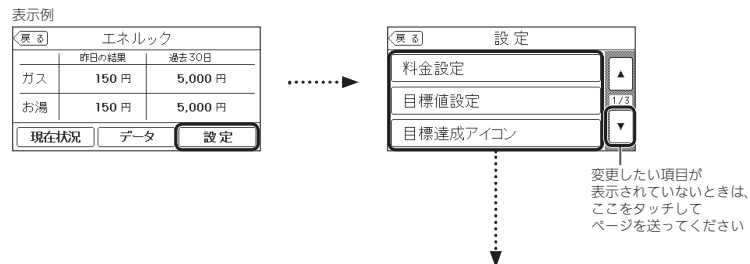

以下の設定が変更できます。  
詳しくはそれぞれのページへ。

- ・ 料金設定 → P74
- ・ 目標値設定 → P75
- ・ 目標達成アイコン → P76
- ・ 光熱費の内訳 → P77
- ・ CO<sub>2</sub>排出量の内訳 → P78
- ・ CO<sub>2</sub>換算値 → P79
- ・ エネルギー初期化 → P80

# エネルギーの設定を変える(つづき)

## 料金設定

- 単価料金は「ガス使用量のお知らせ」「水道使用量のお知らせ」「電気使用量のお知らせ」などの明細書を参考にしてください。(各明細書について不明な場合は、ガス事業者・水道事業者・電気事業者にお問い合わせください)

手順 台所リモコンで操作します

**1** トップ画面で【メニュー】をタッチ → 【エネルギー】をタッチ

**2** 【設定】をタッチ → 【料金設定】をタッチ

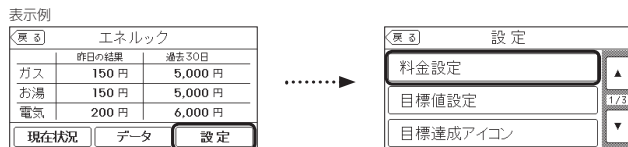

**3** 料金設定したい項目の【次へ】をタッチ → 料金を入力し【決定】をタッチする



### 》しくみ

- 設定できる項目は、設置状態によって異なります。

設置状態	設定できる項目
ガスふろ給湯器のみの場合	ガス・水道
マルチ計測ユニットがある場合	電気・ガス・水道
太陽光発電システムがある場合	買電・売電・ガス・水道

①数字をタッチして単価料金を入力

②【決定】をタッチして確定する

### 》しくみ

- 【決定】をタッチしないと、設定は完了しません。
- 変更後の単価は、過去のデータにも反映されます。

## 目標値設定

- 《目標値のヒント》昨年の実績と同じ程度の電気代・ガス代・水道代でよい場合は100%に、昨年より節約したい場合は100%より少なく、昨年より多く使用する見込みがある場合などは100%より多く設定してください。

手順 台所リモコンで操作します

**1** トップ画面で【メニュー】をタッチ → 【エネルギー】をタッチ

**2** 【設定】をタッチ → 【目標値設定】をタッチ

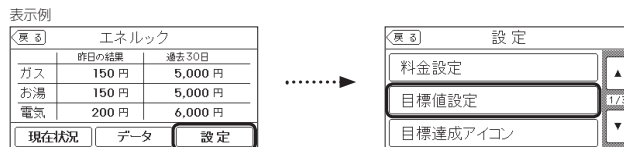

**3** 目標値設定したい項目の【次へ】をタッチ → 目標値を入力し【決定】をタッチする

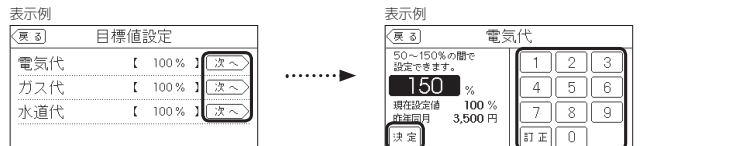

### 》しくみ

- 設定できる項目は、設置状態によって異なります。

設置状態	設定できる項目
ガスふろ給湯器のみの場合	ガス代・水道代
マルチ計測ユニットがある場合	電気代・ガス代・水道代
太陽光発電システムがある場合	電気代・ガス代・水道代

①数字をタッチして目標値を入力

②【決定】をタッチして確定する

### 》しくみ

- 【決定】をタッチしないと、設定は完了しません。
- 「昨年同月」の値は、初年度は0円になります。

エネルギーの設定を変える

## お知らせ

- 目標値は、昨年の実績値を基準として算出されますが、使用開始から14ヶ月に満たない場合は、以下の値を基準として算出されます。
  - ・使用開始から2か月以内：『総務省統計局の「平成27年以降の結果-二人以上の世帯」のデータ』を参考にした値
  - ・使用開始から3か月～13か月：先月の使用状況から予測した値

# エネルギーの設定を変える(つづき)

## 目標達成アイコン

- トップ画面の目標達成アイコンで、どのエネルギーの状態を表示するかを変更できます。

手順 台所リモコンで操作します

1 トップ画面で【メニュー】をタッチ → 【エネルギー】をタッチ

2 【設定】をタッチ → 【目標達成アイコン】をタッチ

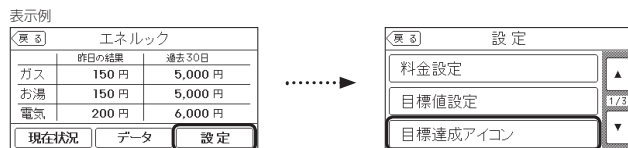

3 目標達成アイコンで表示したいエネルギーを1つタッチする

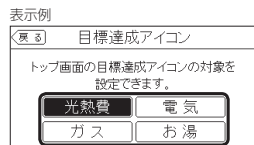

### 》しくみ

- 設定できる項目は、設置状態によって異なります。

設置状態	設定できる項目
ガスふろ給湯器のみ の場合	ガス・お湯
マルチ計測ユニット がある場合	光熱費・電気・ガス・お湯
太陽光発電システム がある場合	光熱費・買電・ガス・お湯

### お知らせ

- パルス出力対応の水道メーターがある場合は、「お湯」表示は「水道」表示になります。

## 光熱費の内訳

マルチ計測ユニットがある場合、または太陽光発電システムがある場合に設定できます。

- 「光熱費」として表示するエネルギーの内訳を変更できます。

手順 台所リモコンで操作します

1 トップ画面で【メニュー】をタッチ → 【エネルギー】をタッチ

2 【設定】をタッチ → 右下の▼をタッチして次ページへ

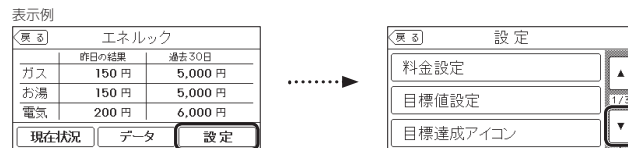

ページを送る

3 【光熱費の内訳】をタッチ

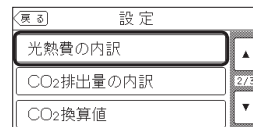

4 光熱費として表示したいエネルギーをタッチして選ぶ

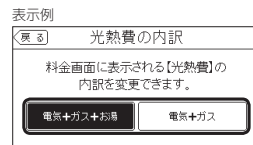

### 》しくみ

- 設置状態によって、設定できる項目が異なります。

設置状態	設定できる項目
マルチ計測ユニット がある場合	【電気+ガス+お湯】 【電気+ガス】
太陽光発電システム がある場合	【買電-売電+ガス+お湯】 【買電-売電+ガス】

### お知らせ

- パルス出力対応の水道メーターがある場合は、「お湯」表示は「水道」表示になります。

# エネルギーの設定を変える(つづき)

## CO<sub>2</sub>排出量の内訳

●CO<sub>2</sub>排出量として表示するエネルギーを設定できます。

**手順** 台所リモコンで操作します

**1** トップ画面で【メニュー】をタッチ → 【エネルギー】をタッチ

**2** 【設定】をタッチ → 右下の▼をタッチして次ページへ

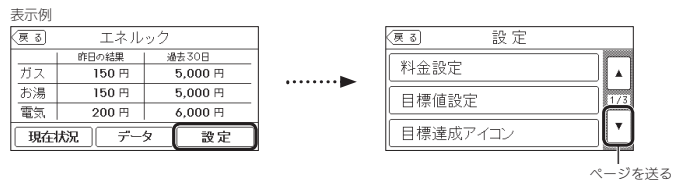

**3** 【CO<sub>2</sub>排出量の内訳】をタッチ

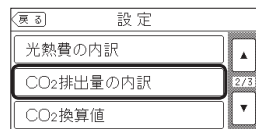

**4** CO<sub>2</sub>排出量として表示したいエネルギーをタッチして選ぶ

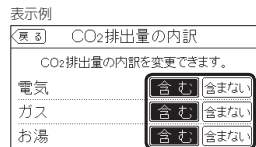

》**しくみ**  
●設定できる項目は、設置状態によって異なります。

設置状態	設定できる項目
ガスふろ給湯器のみの場合	ガス・お湯
マルチ計測ユニットがある場合	電気・ガス・お湯
太陽光発電システムがある場合	電気・ガス・お湯

### お知らせ

●パルス出力対応の水道メーターがある場合は、「お湯」表示は「水道」表示になります。

## CO<sub>2</sub>換算値

●CO<sub>2</sub>排出量を算出するためのCO<sub>2</sub>換算値を変更できます。

**手順** 台所リモコンで操作します

**1** トップ画面で【メニュー】をタッチ → 【エネルギー】をタッチ

**2** 【設定】をタッチ → 右下の▼をタッチして次ページへ

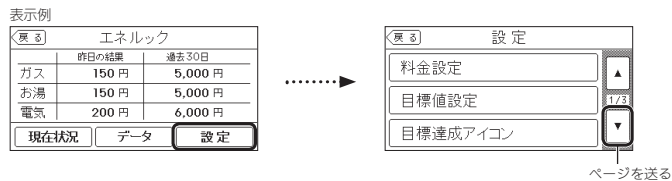

**3** 【CO<sub>2</sub>換算値】をタッチ

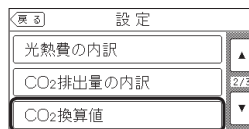

**4** 変更したいエネルギーの【次へ】をタッチ → 数値を入力し【決定】をタッチする

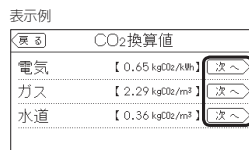

》**しくみ**  
●設置状態によって、設定できる項目が異なります。

設置状態	設定できる項目
ガスふろ給湯器のみの場合	ガス・水道
マルチ計測ユニットがある場合	電気・ガス・水道
太陽光発電システムがある場合	電気・ガス・水道



①数字をタッチして数値を入力

②【決定】をタッチして確定する

》**しくみ**  
●【決定】をタッチしないと、設定は完了しません。

# エネルギーの設定を変える(つづき)

## エネルギー初期化

- 変更したエネルギー設定の値や、エネルギーデータ(数値・グラフ)を初期化できます。  
※累積発電量(P70)は初期化されません。

手順 台所リモコンで操作します

**1** トップ画面で【メニュー】をタッチ → 【エネルギー】をタッチ

**2** 【設定】をタッチ → 【エネルギー初期化】を表示するまで右下の▼をタッチ

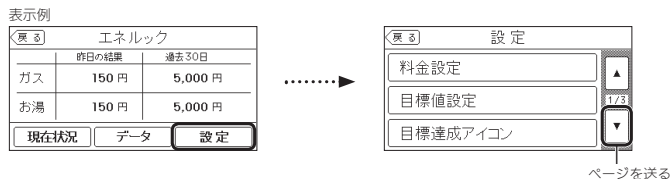

**3** 【エネルギー初期化】をタッチ → 【開始】を約5秒間長押しする(ピピッと鳴るまで)

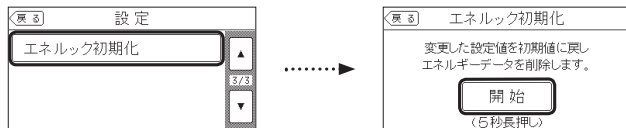

### お知らせ

- 初期化しても当日分の数値やグラフは表示します。
- スマートフォンアプリに保存されたエネルギーデータを削除するためには、スマートフォンアプリでの削除操作も必要です。

# 【マイクロ温浴専用循環アダプターが付いている場合】 マイクロ温浴ってどんなもの？

マイクロ温浴専用循環アダプターによって、肉眼では見えにくい数十マイクロメートルの微細な気泡を発生します。  
微細な気泡が発生するときに、それよりも大きな気泡も一緒に出てきます。

マイクロ温浴をしている間、微細な気泡は浴槽のお湯全体に広がっています。



## マイクロ温浴専用循環アダプターの各部のなまえとはたらき

- 浴槽に取り付けられています。
  - 別売品です。
- ※この取扱説明書では、「循環アダプター」として説明しています。

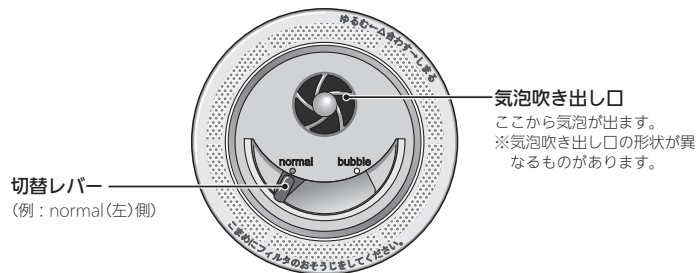

### 状況にあわせて 切替レバーを操作してください

#### ● 通常のふる運転のとき



【温浴】を開始しても気泡は出ません

#### ● マイクロ温浴をするとき

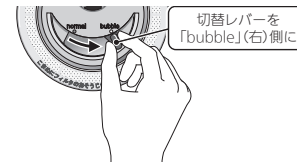

【温浴】を開始すると気泡が出ます

エネルギーの設定を変える

マイクロ温浴ってどんなもの？

# マイクロ温浴をする <温浴>

## 準備

- ①お湯の量を確認し、ON/OFFスイッチが「入」であることを確認する



- ②循環アダプターの切替レバーを「bubble」(右)側に切り替える

※循環アダプターの切替レバーを「bubble」(右)側に切り替えないと、気泡は出ません。

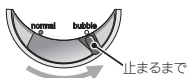

★**ヒント**

- おふろの配管が冷えていると、マイクロ温浴の開始時に出てくる配管内のお湯(水)によって、最初の水流が冷たく感じたり、おふろのお湯が少し冷めたりすることがあります。不快に感じる場合は、マイクロ温浴をする前に追いだきをしてよくと改善されます。

**警告** 追いだき中や追いだき直後は、循環アダプターの切替レバーを切り替えない(触らない)やけど予防のため。切替レバーを切り替えるときは、必ず追いだきを「切」にし、循環アダプターから熱いお湯が出ないことを確認してから切り替えてください。

## 手順

浴室リモコンで操作します

**1** ふたの中のメニュースイッチを「温浴」と「入」「切」の画面になるまで数回押す

- 2** シャワー温度スイッチの【+】を押して「入」を点滅させる



» **しくみ**

- ふろ自動ランプ点滅中は、マイクロ温浴はできません。
- 約10秒そのままにすると、元の画面に戻ります。

## 【マイクロ温浴 開始】

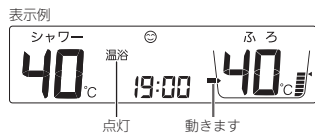

» **しくみ**

- 循環アダプターから気泡が出ます。
- 追いだき中・たし湯中・たし水中にマイクロ温浴をする時、追いだき・たし湯・たし水は停止します。
- マイクロ温浴中にふろ自動・追いだき・たし湯・たし水をする時、マイクロ温浴は停止します。

## 【約10分たつと、自動的にマイクロ温浴 停止】

《元の画面に戻ると、温浴表示消灯》

- 3** 使い終わったら、循環アダプターの切替レバーを「normal」(左)側に切り替える

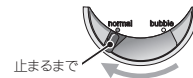

## ■ 手でマイクロ温浴をやめたいとき

- ふたの中のメニュースイッチを「温浴」と「入」「切」の画面になるまで数回押す
- シャワー温度スイッチの【-】を押して「切」を点滅させる

» **しくみ**

- 約10秒そのままにすると、元の画面に戻ります。

《元の画面に戻ると、温浴表示消灯》

その後マイクロ温浴を使わない場合は、循環アダプターの切替レバーを「normal」(左)側に切り替えてください。

## ■ 購入・設置後、最初にマイクロ温浴をするときは、気泡の出かたを確認してください

※イラストは、浴槽を上から見た例です。

● 正常な出かた



● 正常ではない出かた

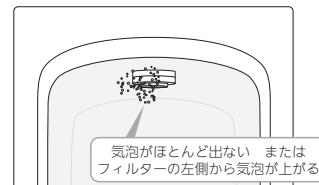

このような場合は、ふろ自動・追いだき・たし湯・たし水の使用をやめ、販売店またはもよりの大阪ガスにご連絡ください。(お湯は使用できます)

### お知らせ

- 循環アダプターに古い水がたまらないように、1週間に1回程度はマイクロ温浴を作動させてください。

【マイクロ温浴専用循環アダプターが付いている場合】

## マイクロ温浴・おすすめ入浴法

- お湯の温度、季節、浴室の構造などの条件によっては、ご希望の体感が得られない場合があります。
- あたたまりかたや体感などには個人差があります。ふろ設定温度・入浴時間を、体感や体調に合わせて調節してお楽しみください。

### じんわりあたたため入浴

微細な気泡を含んだお湯のゆらぎで、手足の先から、からだの芯まであたためます。少なめの入浴時間でも充分あたたまって、湯冷めもしにくく快適。

おすすめ温度  
40℃～41℃くらい

おすすめ入浴時間  
6分～10分くらい

冷えている部分に  
水流を当てると効果的

ほんのり  
汗をかく程度に



熱いお湯で  
短時間入浴すると、  
からだの芯まで  
あたたまりません

汗をかいたら  
お風呂あがりに  
水分補給を



### ゆったりここちいい入浴

お肌や産毛についた微細な気泡が、さわさわとここちいい体感。ゆったりリラックスしたいときに。

おすすめ温度  
38℃～40℃くらい

おすすめ入浴時間  
10分～20分くらい

ぬるすぎるかな？  
と思ったら  
少し温度を上げてみて

入浴後、すぐに就寝するなら  
こちらがおすすめ

リラックスできる  
姿勢で



入浴中の  
居眠りには  
ご注意

ここちよさを保つため  
汗をかき始めたら  
上がりましょう



### すっきりキレイ入浴

微細な気泡のおふろでエステ気分を味わいたいときに。

おすすめ温度  
39℃～40℃くらい

おすすめ入浴時間  
5分～10分くらい

少しぬるめがおすすめ  
(熱いお湯は肌が乾燥  
しやすくなります)

気泡+水流+温浴効果で  
お肌をすっきり、キレイに

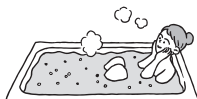

入浴後は水気をしっかり  
タオルでふき取って  
化粧水や乳液でケアを



【マイクロ温浴専用循環アダプターが付いている場合】

## マイクロ温浴をしばらく使わなかったあとは

- マイクロ温浴をしばらく使わなかったあとは、古い水がたまっていることがありますので、残り湯を抜く前に下記の処置をしてください。
- ※新しくお湯はりした状態ではしないでください。

### 準備

お湯(水)の量を確認する

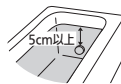

### 手順

浴室リモコンで操作できます

1 循環アダプターの切替レバーを「bubble」(右)側に切り替える



2 P42の手順でたし水をする

3 たし水が終わったら、残り湯を抜く



4 循環アダプターの切替レバーを「normal」(左)側に切り替える



マイクロ温浴・おすすめ入浴法/マイクロ温浴をしばらく使わなかったあとは

# メニューから運転操作をする・設定を変

- 各メニューから運転操作ができた、いろいろな設定を変更できます。以下の一覧から、参照ページに記載の手順で操作してください。
- お使いのガスふろ給湯器や設置状況によって、出ないメニューや項目があります。(表中の※印)
- 表中の   は、そのリモコンのユーザー設定では設定できない項目です。
- 表中の「初期化」欄の★は、P117「ユーザー設定を初期値に戻す」を実行したときに初期化される項目です。

変更(操作)できる内容	参照ページ	台所リモコン			浴室リモコン		初期化
		メニュー	項目	初期設定(工場出荷時)	項目番号	初期設定(工場出荷時)	
給湯温度を変更する	P88	給湯メニュー	給湯温度	40℃			—
給湯・シャワーの温度を制限する	P88		給湯最高温度	60℃	番号 11	60(℃)	★
ふろ予約を設定する	P89	ふろメニュー	ふろ予約→予約	しない			—
ふろ予約の時刻を設定する	P89		ふろ予約→予約終了時刻	—:—			—
手動ふる配管クリーンをする	P90		配管クリーン→手動ふる配管クリーン	停止			—
自動ふる配管クリーンの運転モードを変更する※1	P91		配管クリーン→自動ふる配管クリーン→運転モード	ON時のみする	番号 5	2(ON/OFFスイッチ「入」時のみする)	—
自動ふる配管クリーンで流すお湯の温度を変更する※2	P92		配管クリーン→自動ふる配管クリーン→温度切替	高め	番号 73	1(高め)	—
自動保温・自動たし湯の時間を変更する	P93		ふろ自動設定→保温時間	4時間	番号 4	4(時間)	★
自動保温の種類(自動たし湯の有無)を変更する※1	P93		ふろ自動設定→保温の種類	保温とたし湯	番号 6	on(保温とたし湯)	★
給湯とお湯はりを同時に使用する	P94		給湯とお湯はりの同時使用	お湯はりを中断する	番号 12	on(お湯はりを中断する)	★
入浴タイマーでお知らせするリモコンを選ぶ	P95		入浴タイマー→お知らせ音→お知らせするリモコン	浴室のみ			★
入浴タイマーのお知らせ音の間隔を変更する/お知らせ音なしに変更する	P95		入浴タイマー→お知らせ音→リモコンでのお知らせ音	5分ごと			★
入浴タイマー中は浴室リモコンで時計表示をしないように変更する	P96		入浴タイマー→浴室リモコンの表示	時計とタイマー			★
水位のリセットをする	P96		水位リセット	—			—
1回の追いできで上げられる温度を変更する(浴室リモコンでの追いできのみ)	P97				番号 13	0(浴槽温度+約1℃)	★
ふろ温度や沸き上がりの温度を制限する	P97				番号 20	oF(48℃)	★
エコ機能を設定する	P98	エコ・ケアメニュー	エコ→エコ	切			—
エコ機能の内容を選択する	P98		エコ→エコ設定	ひかえめ給湯温度・ひかえめふろ保温以外、すべてはたらく※3			※4
ひかえめ給湯量を変更する	P99		エコ→ひかえめ給湯量設定	台所/洗面の上限: 5 シャワーの上限: 8			—
ケア機能を設定する	P99		ケア→ケア	入			—
ケア機能の内容を選択する	P100		ケア→ケア設定	「ゆるやか浴」以外すべてはたらく			※5
ゆるやか浴の温度を変更する※1	P100		ケア→ゆるやか浴設定	ふろ温度-2℃			—
センサーの設定を変更する	P101		センサー設定→エコ・ケアセンサー感度	0			★
			センサー設定→エコ・ケアセンサーランプ	点灯する			★
			センサー設定→エコ・ケアセンサー検知時間	5分			★
			センサー設定→浴室温度センサー	標準			★

# える(ユーザー設定)

変更(操作)できる内容	参照ページ	台所リモコン			浴室リモコン		初期化
		メニュー	項目	初期設定(工場出荷時)	項目番号	初期設定(工場出荷時)	
台所から浴室を呼び出す	P102	音・その他メニュー※9	呼出	—			—
インターホンで話す※6	P102		通話	—			—
リモコンの音量を変更する	P103		音→音量	中	番号 8	2(中)	★
インターホンの呼び出し音量を変更する※6	P103		音→通話呼出音量	中	番号 7	2(中)	★
音楽スピーカー機能を停止(開始)する※7	P104		音→音楽スピーカー	切			—
音楽スピーカー機能の音量を変更する※7	P105		音→音楽スピーカー→音量	中			★
音声ガイド(声によるお知らせ)を消す(鳴らす)	P105		音→音声ガイド	する	番号 1	on(する)	★
呼出音の種類を変更する	P106		音→呼出音設定	呼出音1	番号 27	1(呼出音1)	★
沸き上がりのお知らせを変更する	P107		音→沸き上がりのお知らせ	1回する	番号 14	1(1回する)	★
浴室リモコンで追いだきしたときに追いだき完了のお知らせをする(しない)	P107				番号 15	oF(しない)	★
沸き上がり前のお知らせをしない(する)	P108		音→沸き上がり前のお知らせ	する	番号 28	on(お知らせする)	★
タッチ位置のずれを直す	P109		タッチパネル補正	—			—
日時をあわせる	P110		日時あわせ	—			—
時刻のずれを補正する	P110		日時あわせ→時刻補正	0			—
画面の明るさを変更する	P111		画面設定→画面の明るさ	標準	番号 21	2(標準)	★
表示の節電をしない(する) ON/OFFスイッチ「切」でも日時または時計を表示させる	P111		画面設定→表示の節電	する	番号 2	1(する)	★
画面のコントラストを調整する	P112		画面設定→コントラスト	0			★
トップ画面のモードを変更する	P112		画面設定→トップ画面の設定→画面モードの切替	標準			★
タッチパネルのお手入れをする	P113		画面のお手入れ	—			—
発電ランプの明るさを変更する※8	P113		発電ランプ→明るさ	明るい			★
エコネットライトを有効(無効)にする	P114		エコネットライトの接続 エコネットライトの連動操作	無効 有効			—
機器の水抜きをする	P115		機器の水抜き	停止	番号 18	oF(停止)	—
アフターサービスなどで機器情報が必要なとき	P116		機器情報	—			—
	P116		故障履歴を見る	—			—
ユーザー設定を初期値に戻す	P117		全設定初期化	—	番号 19	oF	—

- ※1: 全自動タイプのガスふろ給湯器の場合に表示します。
- ※2: 熱洗浄機能付のガスふろ給湯器の場合に表示します。
- ※3: ガスふろ給湯器の種類によっては、すべてはたらくします。
- ※4: お湯カウンターのみの初期設定に戻ります。
- ※5: 「ゆるやか浴」以外が初期設定に戻ります。
- ※6: インターホン機能付のリモコンの場合に表示します。
- ※7: インターホン機能付のリモコンで、音楽プレーヤーのプラグを差し込んでいるときに表示します。
- ※8: 太陽光発電システムがある場合に表示します。
- ※9: 無線LANに関する項目については、別冊「無線LAN設定編」をご覧ください。



# メニューから運転操作をする・設定を変

## ■ 給湯温度を変更する

▶参照 P28「お湯の温度を調節してお湯を出す」

### 台所リモコンでの設定方法

- 1 ON/OFFスイッチを押して「入」にする  
(すでに「入」になっている場合は、台所リモコンに優先表示が点灯していることを確認する)
- 2 【メニュー】→【給湯メニュー】→【給湯温度】をタッチ
- 3 【-】【+】で変更する



設定範囲(°C)  
32、35、37~48(1°C刻み)、50、55、60

## ■ 給湯・シャワーの温度を制限する

●どちらのリモコンで設定してください。

### 台所リモコンでの設定方法

- 1 ON/OFFスイッチを押して「切」にする
- 2 黒い画面をタッチ(表示が出ます)
- 3 【メニュー】→【給湯メニュー】  
→【給湯最高温度】をタッチ
- 4 【-】【+】で変更する



設定範囲(上限の温度)(°C)  
32、35、37~48(1°C刻み)、50、55、60

### 浴室リモコンでの設定方法

- 1 ON/OFFスイッチを押して「切」にする
- 2 風呂自動スイッチを約2秒間長押しする  
(ビッと鳴るまで)
- 3 シャワー温度スイッチ  
を押して「11」にする
- 4 ①風呂自動スイッチ  
を押す  
②シャワー温度スイッチ  
を押して変更する

設定範囲(上限の温度)(°C)  
32、35、37~48(1°C刻み)、50、55、60

# える(ユーザー設定)(つづき)

## ■ 風呂予約を設定する

▶参照 P43「お風呂沸かしを予約する<風呂予約>」

### 台所リモコンでのみ設定できます

- 1 ON/OFFスイッチを押して「入」にする
- 2 【メニュー】→【風呂メニュー】→【風呂予約】をタッチ
- 3 「予約」の【する】または【しない】をタッチ

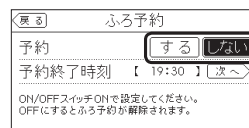

【する】設定した予約時刻に沸き上がるよう  
約30分~60分前に風呂自動を開始  
【しない】予約を解除

### 注意

- 予約前にリモコンの現在時刻があっていることを確認してください。
- 予約した時刻になる前にON/OFFスイッチを「切」にすると、風呂予約は解除されます。

## ■ 風呂予約の時刻を設定する

▶参照 P43「お風呂沸かしを予約する<風呂予約>」

### 台所リモコンでのみ設定できます

ON/OFFスイッチ「入」「切」どちらでも設定できます

- 1 【メニュー】→【風呂メニュー】→【風呂予約】をタッチ
- 2 「予約終了時刻」の【次へ】をタッチ
- 3 【-】【+】で変更する

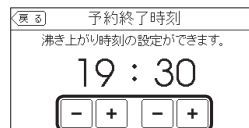

### 注意

- 「分」は10分刻みで設定できます。
- 設定した予約時刻は記憶します。

# メニューから運転操作をする・設定を変

## ■ 手動ふる配管クリーンをする

▶参照 P47「手動ふる配管クリーン」

### 台所リモコンでの設定方法

(浴室リモコンで設定する場合はP47をご覧ください)

- 1 ON/OFFスイッチを押して「入」にする
- 2 【メニュー】→【ふるメニュー】→【配管クリーン】をタッチ
- 3 「手動ふる配管クリーン」の【開始】または【停止】をタッチ

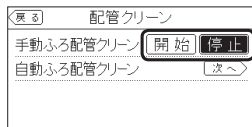

【開始】手動ふる配管クリーンを開始  
【停止】手動ふる配管クリーンを停止

### 》しくむ

- 「自動ふる配管クリーン」は、全自動タイプのみ表示されます。

# える(ユーザー設定)(つづき)

## ■ 自動ふる配管クリーンの運転モードを変更する

▶参照 P45「自動ふる配管クリーン」

### 台所リモコンでの設定方法

- 1 ON/OFFスイッチを押して「切」にする
- 2 黒い画面をタッチ (表示が出ます)
- 3 【メニュー】→【ふるメニュー】→【配管クリーン】をタッチ
- 4 「自動ふる配管クリーン」の【次へ】をタッチ
- 5 「運転モード」の【次へ】をタッチ
- 6 設定したい内容をタッチ

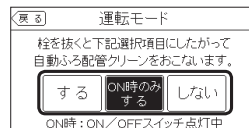

【する】  
自動ふる配管クリーンをする  
ON/OFFスイッチ「切」時でも、  
自動ふる配管クリーンをします。  
(この場合は水で流します)

【ON時のみする】  
ON/OFFスイッチ「入」時のみ、  
自動ふる配管クリーンをする

【しない】  
自動ふる配管クリーンをしない

### 浴室リモコンでの設定方法

- 1 ON/OFFスイッチを押して「切」にする
- 2 ふる自動スイッチを約2秒間長押しする (ビッと鳴るまで)
- 3 シャワー温度スイッチを押して「5」にする
- 4 ①ふる自動スイッチを押す  
②シャワー温度スイッチを押して変更する

1：自動ふる配管クリーンをする  
ON/OFFスイッチ「切」時でも、  
自動ふる配管クリーンをします。  
(この場合は水で流します)

2：ON/OFFスイッチ「入」時のみ、  
自動ふる配管クリーンをする

3：自動ふる配管クリーンをしない

# メニューから運転操作をする・設定を変

## ■ 自動ふろ配管クリーンで流すお湯の温度を変更する ▶参照 P45「自動ふろ配管クリーン」

- 熱洗浄機能付のガスふろ給湯器の場合に設定できます。  
※ 熱洗浄機能がないガスふろ給湯器でも表示される場合がありますが、「高め」に設定してもお湯の温度は変わりません。
- どちらかのリモコンで設定してください。

### 台所リモコンでの設定方法

- 1 ON/OFFスイッチを押して「切」にする
- 2 黒い画面をタッチ(表示が出ます)
- 3 【メニュー】→【ふるメニュー】  
→【配管クリーン】をタッチ
- 4 「自動ふろ配管クリーン」の【次へ】をタッチ
- 5 「温度切替」の【次へ】をタッチ
- 6 設定したい内容をタッチ

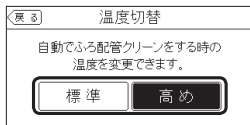

- 【標準】 ふろ設定温度のお湯で流します
- 【高め】 熱めのお湯で流します

### 浴室リモコンでの設定方法

- 1 ON/OFFスイッチを押して「切」にする
- 2 ふろ自動スイッチを約2秒間長押しする(ビップ鳴るまで)
- 3 シャワー温度スイッチを押して「73」にする
- 4 ①ふろ自動スイッチを押す  
②シャワー温度スイッチを押して変更する

- 0: (標準) ふろ設定温度のお湯で流します
- 1: (高め) 熱めのお湯で流します

# える(ユーザー設定)(つづき)

## ■ 自動保温・自動たし湯の時間を変更する

- どちらかのリモコンで設定してください。

### 台所リモコンでの設定方法

ON/OFFスイッチ「入」「切」どちらでも設定できます

- 1 【メニュー】→【ふるメニュー】  
→【ふる自動設定】をタッチ
- 2 「保温時間」の【次へ】をタッチ
- 3 【-】【+】で変更する

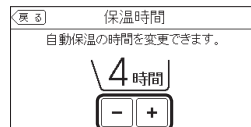

- 設定範囲  
0: 自動保温をしない  
(全自動タイプは自動たし湯もしません)  
1~9: 1~9時間

### 浴室リモコンでの設定方法

- 1 ON/OFFスイッチを押して「切」にする
- 2 ふろ自動スイッチを約2秒間長押しする(ビップ鳴るまで)
- 3 シャワー温度スイッチを押して「4」にする
- 4 ①ふろ自動スイッチを押す  
②シャワー温度スイッチを押して変更する

- 設定範囲  
0: 自動保温をしない  
(全自動タイプは自動たし湯もしません)  
1~9: 1~9時間

- ★(ヒント)  
● P35の方法でもできます。

## ■ 自動保温の種類(自動たし湯の有無)を変更する

- 全自動タイプの場合に設定できます。
- どちらかのリモコンで設定してください。

### 台所リモコンでの設定方法

- 1 ON/OFFスイッチを押して「切」にする
- 2 黒い画面をタッチ(表示が出ます)
- 3 【メニュー】→【ふるメニュー】  
→【ふる自動設定】をタッチ
- 4 「保温の種類」の【次へ】をタッチ
- 5 設定したい内容をタッチ

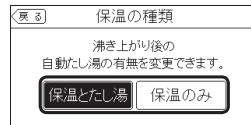

- 【保温とたし湯】  
沸き上がり後、自動保温・自動たし湯をする
- 【保温のみ】  
沸き上がり後、自動保温のみする

### 浴室リモコンでの設定方法

- 1 ON/OFFスイッチを押して「切」にする
- 2 ふろ自動スイッチを約2秒間長押しする(ビップ鳴るまで)
- 3 シャワー温度スイッチを押して「6」にする
- 4 ①ふろ自動スイッチを押す  
②シャワー温度スイッチを押して変更する

- on: 沸き上がり後、  
自動保温・自動たし湯をする
- oF: 沸き上がり後、自動保温のみする

# メニューから運転操作をする・設定を変

## ■ 給湯とお湯はりを同時に使用する

- お風呂を早く沸かしたいときに効果的です。
- どちらかのリモコンで設定してください。

### 台所リモコンでの設定方法

- 1 ON/OFFスイッチを押して「切」にする
- 2 黒い画面をタッチ(表示が出ます)
- 3 【メニュー】→【ふるメニュー】→【給湯とお湯はりの同時使用】をタッチ
- 4 設定したい内容をタッチ

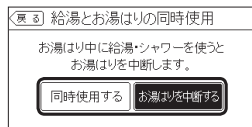

#### 【同時使用する】

給湯とお湯はり(ふる自動・たし湯)を同時に使っても、お湯はりを中断しない

- 「お湯はりを中断する」設定時よりも早く沸き上がります
- お湯の出が悪くなる場合があります
- 給湯・シャワーは、ふる温度のお湯が出ます

#### 【お湯はりを中断する】

給湯とお湯はり(ふる自動・たし湯)を同時に使っても、お湯はりを中断する

- お湯を使い終わると再開します
- お湯の出が悪くなる場合があります
- 中断した分、沸き上がりが遅くなります

### 浴室リモコンでの設定方法

- 1 ON/OFFスイッチを押して「切」にする
- 2 ふる自動スイッチを約2秒間長押しする(ビップと鳴るまで)
- 3 シャワー温度スイッチを押して「12」にする
- 4 ①ふる自動スイッチを押す  
②シャワー温度スイッチを押して変更する

on: 給湯とお湯はり(ふる自動・たし湯)を同時に使っても、お湯はりを中断する

- お湯を使い終わると再開します
- 中断した分、沸き上がりが遅くなります

of: 給湯とお湯はり(ふる自動・たし湯)を同時に使っても、お湯はりを中断しない

- on設定時よりも早く沸き上がります
- お湯の出が悪くなる場合があります
- 給湯・シャワーは、ふる温度のお湯が出ます

# える(ユーザー設定)(つづき)

## ■ 入浴タイマーでお知らせするリモコンを選ぶ

- 入浴タイマー動作中は、設定は変更できません。

### 台所リモコンでのみ設定できます

ON/OFFスイッチ「入」「切」どちらでも設定できます

- 1 【メニュー】→【ふるメニュー】→【入浴タイマー】をタッチ
- 2 「お知らせ音」の【次へ】をタッチ
- 3 「お知らせするリモコン」の設定したい内容をタッチ

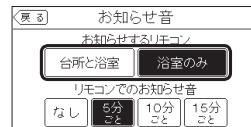

【台所と浴室】 台所リモコンと浴室リモコンの両方にお知らせ音が鳴る  
【浴室のみ】 浴室リモコンのみにお知らせ音が鳴る

## ■ 入浴タイマーのお知らせ音の間隔を変更する／お知らせ音なしに変更する

- 入浴タイマー動作中は、設定は変更できません。

### 台所リモコンでのみ設定できます

ON/OFFスイッチ「入」「切」どちらでも設定できます

- 1 【メニュー】→【ふるメニュー】→【入浴タイマー】をタッチ
- 2 「お知らせ音」の【次へ】をタッチ
- 3 「リモコンでのお知らせ音」の設定したい内容をタッチ

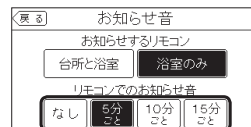

【なし】 お知らせ音は鳴らない  
【5分ごと】 5分ごとにお知らせ音が鳴る  
【10分ごと】 10分ごとにお知らせ音が鳴る  
【15分ごと】 15分ごとにお知らせ音が鳴る

# メニューから運転操作をする・設定を変

## ■ 入浴タイマー中は浴室リモコンで時計表示をしないように変更する

●入浴タイマー動作中は、設定は変更できません。

台所リモコンでのみ設定できます

ON/OFFスイッチ「入」「切」どちらでも設定できます

1 【メニュー】→【ふるメニュー】→【入浴タイマー】をタッチ

2 「浴室リモコンの表示」の【次へ】をタッチ

3 【タイマーのみ】または【時計とタイマー】をタッチ

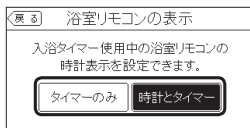

【タイマーのみ】 入浴タイマーのみ表示する  
【時計とタイマー】 時計表示と入浴タイマー表示が約10秒ごとに切り替わる

## ■ 水位のリセットをする

●全自動タイプの場合に設定できます。(自動タイプでも表示されますが、機能ははたらきません)

水位のリセットをする場合は、必ずP123「設定したふる湯量にならないときは(水位のリセット)」をお読みください。P123では浴室リモコンでの操作方法を記載していますが、台所リモコンで操作する場合はP123の手順⑤～⑧をこのページの手順に置き換えてください。

台所リモコンでの設定方法

1 ON/OFFスイッチを押して「切」にする

2 黒い画面をタッチ(表示が出ます)

3 【メニュー】→【ふるメニュー】→【水位リセット】をタッチ

4 【開始】をタッチ

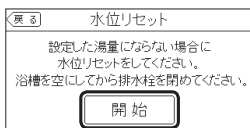

# える(ユーザー設定)(つづき)

## ■ 1回の追いだきで上げられる温度を変更する(浴室リモコンでの追いだきのみ)

浴室リモコンでのみ設定できます

1 ON/OFFスイッチを押して「切」にする

2 ふろ自動スイッチを約2秒間長押しする(ピッと鳴るまで)

3 シャワー温度スイッチを押して「13」にする

4 ①ふる自動スイッチを押す  
②シャワー温度スイッチを押して変更する

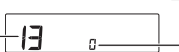

0: 浴槽のお湯の温度+約1℃まで追いだき  
1: 浴槽のお湯の温度+約2℃まで追いだき  
2: 浴槽のお湯の温度+約3℃まで追いだき  
※それぞれの温度まで沸かした時点で設定温度まで達していなかった場合には、設定温度まで沸かします。

## ■ ふろ温度や沸き上がりの温度を制限する

浴室リモコンでのみ設定できます

1 ON/OFFスイッチを押して「切」にする

2 ふろ自動スイッチを約2秒間長押しする(ピッと鳴るまで)

3 シャワー温度スイッチを押して「20」にする

4 ①ふる自動スイッチを押す  
②シャワー温度スイッチを押して変更する

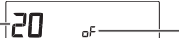

設定範囲(上限の温度)(℃)  
33~48、oF(48℃)

# メニューから運転操作をする・設定を変

## ■ エコ機能を設定する

▶参照 P58「エコ機能で省エネ・節約するくエコ」

### 台所リモコンでの設定方法

(浴室リモコンで設定する場合はP59をご覧ください)

- 1 ON/OFFスイッチを押して「入」にする
- 2 【メニュー】→【エコ・ケアメニュー】→【エコ】をタッチ
- 3 「エコ」の【入】または【切】をタッチ



【入】エコ機能が「入」になる  
【切】エコ機能が「切」になる

## ■ エコ機能の内容を選択する

▶参照 P60「エコ機能の内容をお好みで選択する」

### 台所リモコンでの設定方法

(浴室リモコンで設定する場合はP61をご覧ください)

ON/OFFスイッチ「入」「切」どちらでも設定できます

- 1 【メニュー】→【エコ・ケアメニュー】→【エコ】をタッチ
- 2 「エコ設定」の【次へ】をタッチ
- 3 設定したい内容をタッチ

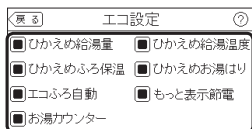

タッチするたび、が切り替わります

: エコ機能「入」のとき、その内容がはたらきます  
: その内容ははたらきません

※各内容の詳細は、P6~7をご覧ください。

# える(ユーザー設定)(つづき)

## ■ ひかえめ給湯量を変更する

### 台所リモコンでの設定方法

※浴室リモコンではシャワーのひかえめ給湯量のみ変更できます。(P59)

ON/OFFスイッチ「入」「切」どちらでも設定できます

- 1 【メニュー】→【エコ・ケアメニュー】→【エコ】をタッチ
- 2 「ひかえめ給湯量設定」の【次へ】をタッチ
- 3 【-】【+】で変更する

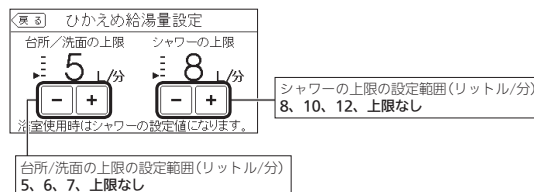

シャワーの上限の設定範囲(リットル/分)  
8、10、12、上限なし

台所/洗面の上限の設定範囲(リットル/分)  
5、6、7、上限なし

### 》しくみ

- 変更したひかえめ給湯量は記憶します。

## ■ ケア機能を設定する

▶参照 P9「気づかい見まもるケア機能」

### 台所リモコンでのみ設定できます

- 1 ON/OFFスイッチを押して「入」にする
- 2 【メニュー】→【エコ・ケアメニュー】→【ケア】をタッチ
- 3 「ケア」の【入】または【切】をタッチ



【入】ケア機能が「入」になる  
【切】ケア機能が「切」になる

### 》しくみ

- 「入」に設定すると、ケアマーク $\odot$ 点灯。
- ふろ自動「入」中・追いだき中・追いだき保温中・入浴タイマー動作中(中断中含む)は、設定できません。
- 「ゆるやか浴設定」は、自動タイプの場合は表示しません。

# メニューから運転操作をする・設定を変

## ■ ケア機能の内容を選択する

台所リモコンでのみ設定できます

ON/OFFスイッチ「入」「切」どちらでも設定できます

- 1 【メニュー】→【エコ・ケアメニュー】→【ケア】をタッチ
- 2 「ケア設定」の【次へ】をタッチ
- 3 設定したい内容をタッチ

全自動タイプの場合

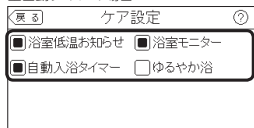

自動タイプの場合

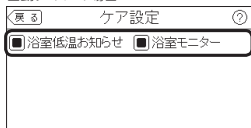

### 》しくみ

- 「自動入浴タイマー」は、入浴タイマー動作中(中断中含む)は設定を変更できません。
- 「ゆるやか浴」は、ふる自動「入」中・追いだき中・追いだき保温中は設定を変更できません。

タッチするたび、が切り替わります

- : ケア機能「入」のとき、その内容がはたらきます
- : その内容ははたらきません

※各内容の詳細は、P9～11をご覧ください。

## ■ ゆるやか浴の温度を変更する

- 全自動タイプの場合に設定できます。

台所リモコンでのみ設定できます

ON/OFFスイッチ「入」「切」どちらでも設定できます

- 1 【メニュー】→【エコ・ケアメニュー】→【ケア】をタッチ
- 2 「ゆるやか浴設定」の【次へ】をタッチ
- 3 設定したい内容をタッチ



### 》しくみ

- 「ゆるやか浴設定」は、ふる自動「入」中・追いだき中・追いだき保温中は変更できません。

- 【ふる温度-3℃】 ふる温度より3℃低い温度で沸かして保温します
- 【ふる温度-2℃】 ふる温度より2℃低い温度で沸かして保温します
- 【ふる温度-1℃】 ふる温度より1℃低い温度で沸かして保温します

# える(ユーザー設定)(つづき)

## ■ センサーの設定を変更する

台所リモコンでのみ設定できます

ON/OFFスイッチ「入」「切」どちらでも設定できます

- 1 【メニュー】→【エコ・ケアメニュー】→【センサー設定】をタッチ
- 2 設定したい内容の【次へ】をタッチ

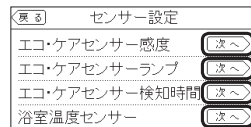

エコ・ケアセンサーの感度を変更できます

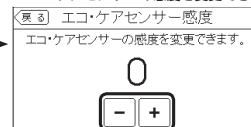

- ★**ヒント**
- エコ・ケアセンサーが検知しにくい場合は+側、敏感な場合は-側の数値を設定してください。

設定範囲  
-3、-2、-1、0、+1、+2、+3

入室検知時にエコ・ケアセンサーランプを点灯させないように変更できます

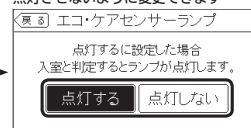

- 【点灯する】 入室判定すると、ランプが点灯します
- 【点灯しない】 入室判定しても、ランプは点灯しません

エコ・ケアセンサーが人がいないと判断してから  
退室検知までの時間を変更できます

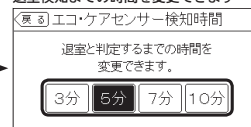

設定時間  
3分、5分、7分、10分

「浴室低温お知らせ」をする温度を変更できます

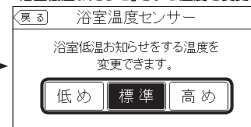

- 【低め】 標準より低めの温度でお知らせします
- 【標準】 標準値の温度でお知らせします
- 【高め】 標準より高めの温度でお知らせします

# メニューから運転操作をする・設定を変

## ■ 台所から浴室を呼び出す

▶参照 P51「浴室または台所を呼び出す<呼出>」

- 浴室リモコンに呼出スイッチがある場合に使用できます。

### 台所リモコンでの呼び出し方法

(浴室から呼び出す場合はP51をご覧ください)

ON/OFFスイッチ「入」「切」どちらでも呼び出しできます

- 1 【メニュー】→【音・その他メニュー】→【呼出】をタッチ
- 2 【開始】をタッチ

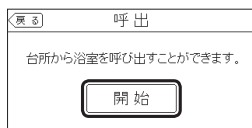

- 》**しくみ**
- 呼び出し音が鳴ります。

## ■ インターホンで話す

▶参照 P52「インターホンで話す<通話>」

- インターホン機能付のリモコンの場合に使用できます。

### 台所リモコンから通話する方法

(浴室から通話する場合はP53をご覧ください)

ON/OFFスイッチ「入」「切」どちらでも通話できます

- 1 【メニュー】→【音・その他メニュー】→【通話】をタッチ
- 2 【開始】をタッチ
- 3 【通話】をタッチしながらリモコンに向かって話す



# える(ユーザー設定)(つづき)

## ■ リモコンの音量を変更する

▶参照 P48「リモコンの音量を変更する」

- 設定したリモコンのみ変更されます。

### 台所リモコンでの設定方法

ON/OFFスイッチ「入」「切」どちらでも変更できます

- 1 【メニュー】→【音・その他メニュー】→【音】をタッチ
- 2 「音量」の【次へ】をタッチ
- 3 【-】【+】で変更する



### 浴室リモコンでの設定方法

- 1 ON/OFFスイッチを押して「切」にする
- 2 ふろ自動スイッチを約2秒間長押しする (ビッと鳴るまで)
- 3 シャワー温度スイッチを押して「8」にする
- 4 ①ふろ自動スイッチを押す  
②シャワー温度スイッチを押して変更する

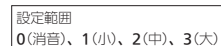

## ■ インターホンの呼び出し音量を変更する

- 設定したリモコンのみ変更されます。
- インターホン機能付のリモコンの場合に設定できます。

### 台所リモコンでの設定方法

ON/OFFスイッチ「入」「切」どちらでも変更できます

- 1 【メニュー】→【音・その他メニュー】→【音】をタッチ
- 2 「通話呼出音量」の【次へ】をタッチ
- 3 【-】【+】で変更する



### 浴室リモコンでの設定方法

- 1 ON/OFFスイッチを押して「切」にする
- 2 ふろ自動スイッチを約2秒間長押しする (ビッと鳴るまで)
- 3 シャワー温度スイッチを押して「7」にする
- 4 ①ふろ自動スイッチを押す  
②シャワー温度スイッチを押して変更する





# メニューから運転操作をする・設定を変

## ■ 音楽スピーカー機能を停止(開始)する ▶参照 P57「音楽スピーカー機能を停止したいとき」

- インターホン機能付のリモコンで、音楽プレーヤーのプラグを差し込んでいるときに設定できます。
- 操作したリモコンのみ変更できます。

台所リモコンでの設定方法 (浴室リモコンで設定する場合はP57をご覧ください)

- 1 ON/OFFスイッチが「入」であることを確認する
- 2 【メニュー】→【音・その他メニュー】→【音】をタッチ
- 3 「音楽スピーカー」の【次へ】をタッチ
- 4 「音楽スピーカー」の【切】または【入】をタッチ



- 【入】 台所リモコンの音楽スピーカー機能を開始する
- 【切】 台所リモコンの音楽スピーカー機能を停止する

# える(ユーザー設定)(つづき)

## ■ 音楽スピーカー機能の音量を変更する ▶参照 P56「音楽スピーカー機能の音量を変更したいとき」

- インターホン機能付のリモコンで、音楽プレーヤーのプラグを差し込んでいるときに設定できます。
- 操作したリモコンのみ変更できます。

台所リモコンでの設定方法 (浴室リモコンで設定する場合はP56をご覧ください)

- 1 ON/OFFスイッチが「入」であることを確認する
- 2 【メニュー】→【音・その他メニュー】→【音】をタッチ
- 3 「音楽スピーカー」の【次へ】をタッチ
- 4 「音量」の【次へ】をタッチ
- 5 【-】【+】で変更する



- 》**しくみ**
- 変更した音量は記憶します。(消音に設定すると、次回音楽スピーカー機能を使用したときには音が出ません)

## ■ 音声ガイド(声によるお知らせ)を消す(鳴らす)

- 設定したリモコンのみ変更されます。

台所リモコンでの設定方法

ON/OFFスイッチ「入」「切」どちらでも設定できます

- 1 【メニュー】→【音・その他メニュー】→【音】をタッチ
- 2 「音声ガイド」の【次へ】をタッチ
- 3 設定したい内容をタッチ

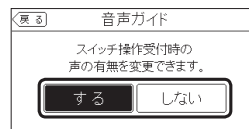

- 【する】 音声ガイドを鳴らす
- 【しない】 音声ガイドを消す

浴室リモコンでの設定方法

- 1 ON/OFFスイッチを押して「切」にする
- 2 ふろ自動スイッチを約2秒間長押しする(ビツと鳴るまで)
- 3 シャワー温度スイッチを押して「1」にする
- 4 ①ふろ自動スイッチを押す  
②シャワー温度スイッチを押して変更する

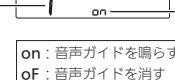

# メニューから運転操作をする・設定を変

## ■ 呼出音の種類を変更する

● 設定したリモコンのみ変更されます。

### 台所リモコンでの設定方法

ON/OFFスイッチ「入」「切」どちらでも設定できます

- 1 【メニュー】→【音・その他メニュー】→【音】をタッチ
- 2 「呼出音設定」の【次へ】をタッチ
- 3 設定したい内容をタッチ

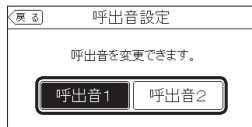

【呼出音1】 フォワワワワン  
【呼出音2】 ピンポンパン

### 浴室リモコンでの設定方法

- 1 ON/OFFスイッチを押して「切」にする
- 2 ふろ自動スイッチを約2秒間長押しする(ビッと鳴るまで)
- 3 シャワー温度スイッチを押して「27」にする
- 4 ①ふろ自動スイッチを押す  
②シャワー温度スイッチを押して変更する

1: フォワワワワン  
2: ピンポンパン

# える(ユーザー設定)(つづき)

## ■ 沸き上がりのお知らせを変更する

● 台所リモコンで追いだきした場合は追いだき完了のお知らせも含まれます。  
● どちらかのリモコンで設定してください。

### 台所リモコンでの設定方法

- 1 ON/OFFスイッチを押して「切」にする
- 2 黒い画面をタッチ(表示が出ます)
- 3 【メニュー】→【音・その他メニュー】→【音】をタッチ
- 4 「沸き上がりのお知らせ」の【次へ】をタッチ
- 5 設定したい内容をタッチ

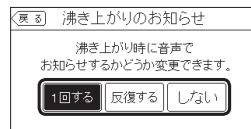

【1回する】 沸き上がりのお知らせを1回する  
【反復する】 沸き上がりのお知らせをくりかえす  
(1回目はメロディ+音声でお知らせ、その後約1分おきに「ビビビ」+音声を5回くりかえし)  
【しない】 沸き上がりのお知らせをしない

### 浴室リモコンでの設定方法

- 1 ON/OFFスイッチを押して「切」にする
- 2 ふろ自動スイッチを約2秒間長押しする(ビッと鳴るまで)
- 3 シャワー温度スイッチを押して「14」にする
- 4 ①ふろ自動スイッチを押す  
②シャワー温度スイッチを押して変更する

0: 沸き上がりのお知らせをしない  
1: 沸き上がりのお知らせを1回する  
2: 沸き上がりのお知らせをくりかえす  
(1回目はメロディ+音声でのお知らせ、その後約1分おきに「ビビビ」+音声を5回くりかえし)

## ■ 浴室リモコンで追いだきしたときに 追いだき完了のお知らせをする(しない)

● 浴室リモコンで追いだきしたときに、追いだき完了のお知らせをするように変更できます。

### 浴室リモコンでのみ設定できます

- 1 ON/OFFスイッチを押して「切」にする
- 2 ふろ自動スイッチを約2秒間長押しする(ビッと鳴るまで)
- 3 シャワー温度スイッチを押して「15」にする
- 4 ①ふろ自動スイッチを押す  
②シャワー温度スイッチを押して変更する

on: 追いだき完了のお知らせをする  
of: 追いだき完了のお知らせをしない

# メニューから運転操作をする・設定を変

## ■ 沸き上がり前のお知らせをしない(する)

• どちらかのリモコンで設定してください。

### 台所リモコンでの設定方法

- 1 ON/OFFスイッチを押して「切」にする
- 2 黒い画面をタッチ(表示が出ます)
- 3 【メニュー】→【音・その他メニュー】→【音】をタッチ
- 4 「沸き上がり前のお知らせ」の【次へ】をタッチ
- 5 設定したい内容をタッチ

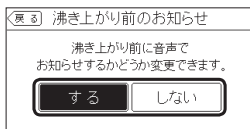

【する】 沸き上がり前のお知らせをする  
【しない】 沸き上がり前のお知らせをしない

### 浴室リモコンでの設定方法

- 1 ON/OFFスイッチを押して「切」にする
- 2 風呂自動スイッチを約2秒間長押しする(ビップと鳴るまで)
- 3 シャワー温度スイッチを押して「28」にする
- 4 ①風呂自動スイッチを押す  
②シャワー温度スイッチを押して変更する

on: 沸き上がり前のお知らせをする  
of: 沸き上がり前のお知らせをしない

# える(ユーザー設定)(つづき)

## ■ タッチ位置のずれを直す

台所リモコンでのみ設定できます

- 1 ON/OFFスイッチを押して「切」にする
- 2 黒い画面をタッチ(表示が出ます)
- 3 【メニュー】→【音・その他メニュー】→【タッチパネル補正】をタッチ
- 4 【開始】をタッチ

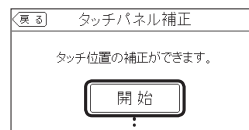

「+」を長押しする

十マークを長押ししてください。



綿棒など、指先より細くボールペンの先ほど尖っていないものを使って、「+」マークの中心に当て、「+」マークが移動するまで長押ししてください。(強く押さないように注意)

移動する「+」を順番にすべて長押しする

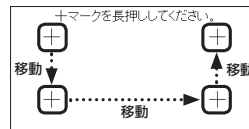

移動する「+」を順番にすべて押す

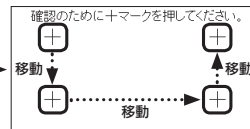

「+」を押す

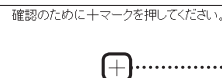

タッチパネルの補正が完了しました。  
画面をタッチしてください。

### 》<戻る

• 画面をタッチすると、タッチパネル補正画面に戻ります。

### ★<完了

• 完了の画面にならない場合は、「+」の認識範囲以外の部分に、手が先に触れている可能性があります。

# メニューから運転操作をする・設定を変

## ■ 日時をあわせる

▶参照 P27「台所リモコンで日時をあわせる」

台所リモコンでのみ設定できます

ON/OFFスイッチ「入」「切」どちらでも設定できます

1 【メニュー】→【音・その他メニュー】→【日時あわせ】をタッチ

2 時計表示のすぐ下の【次へ】をタッチ

3 設定する欄のカーソルをタッチしてから、数字をタッチして日時を入力



4 【決定】をタッチして確定する

》**しくみ**

●【決定】をタッチしないと、日時あわせは完了しません。

## ■ 時刻のずれを補正する

台所リモコンでのみ設定できます

ON/OFFスイッチ「入」「切」どちらでも設定できます

1 【メニュー】→【音・その他メニュー】→【日時あわせ】をタッチ

2 「時刻補正」の【次へ】をタッチ

3 【-】【+】で変更する

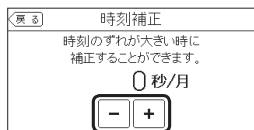

設定範囲 (秒/月)

-45、-30、-15、0、+15、+30、+45

★**ヒント**

●リモコンの時刻が進む場合は+側、遅れる場合は-側の数値を設定してください。  
(例)時刻が1年で3分遅れる場合は、-15秒/月に設定する。(1年で3分=1か月で15秒)

# える(ユーザー設定)(つづき)

## ■ 画面の明るさを変更する

●設定したリモコンのみ変更されます。

台所リモコンでの設定方法

ON/OFFスイッチ「入」「切」どちらでも設定できます

1 【メニュー】→【音・その他メニュー】  
→【画面設定】をタッチ

2 「画面の明るさ」の【次へ】をタッチ

3 設定したい内容をタッチ

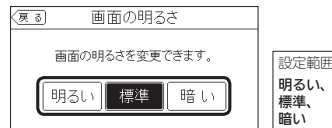

浴室リモコンでの設定方法

1 ON/OFFスイッチを押して「切」にする

2 ふる自動スイッチを約2秒間長押しする  
(ビツと鳴るまで)

3 シャワー温度スイッチ  
を押して「2」にする

4 ①ふる自動スイッチ  
を押す  
②シャワー温度スイッチ  
を押して変更する

1: 暗い  
2: 標準  
3: 明るい

## ■ 表示の節電をしない(する)

### ON/OFFスイッチ「切」でも日時または時計を表示させる

●設定したリモコンのみ変更されます。

台所リモコンでの設定方法

ON/OFFスイッチ「入」「切」どちらでも設定できます

1 【メニュー】→【音・その他メニュー】  
→【画面設定】をタッチ

2 「表示の節電」の【次へ】をタッチ

3 設定したい内容をタッチ

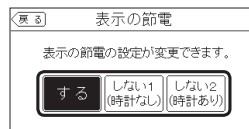

【する】

表示の節電をする

【しない1 (時計なし)】

表示の節電をしない

【しない2 (時計あり)】

表示の節電をしない

●ON/OFFスイッチ「入」時は、時間がたつと日時を

大きく表示する

●ON/OFFスイッチ「切」時は日時を大きく表示する

浴室リモコンでの設定方法

1 ON/OFFスイッチを押して「切」にする

2 ふる自動スイッチを約2秒間長押しする  
(ビツと鳴るまで)

3 シャワー温度スイッチ  
を押して「2」にする

4 ①ふる自動スイッチ  
を押す  
②シャワー温度スイッチ  
を押して変更する

1: 表示の節電をする  
2: 表示の節電をしない  
3: 表示の節電をしない  
ON/OFFスイッチ「切」でも時計を表示する

# メニューから運転操作をする・設定を変

## ■ 画面のコントラストを調整する

●見る角度によって画面が見えにくくなるとときに、調整してください。

台所リモコンでのみ設定できます

ON/OFFスイッチ「入」「切」どちらでも設定できます

1 【メニュー】→【音・その他メニュー】→【画面設定】をタッチ

2 「コントラスト」の【次へ】をタッチ

3 【-】【+】で変更する



設定範囲(1段階刻み)  
-15(薄くなる) ~ +15(濃くなる)

## ■ トップ画面のモードを変更する

▶ 参照 P22「トップ画面のモードをお好みで変更できます」

台所リモコンでのみ設定できます

ON/OFFスイッチ「入」「切」どちらでも設定できます

1 【メニュー】→【音・その他メニュー】→【画面設定】をタッチ

2 「トップ画面の設定」の【次へ】をタッチ

3 「画面モードの切替」の【次へ】をタッチ

4 設定したい内容をタッチ

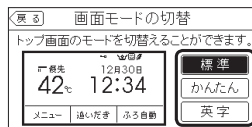

【標準】 基本のトップ画面

【かんたん】 大きめの字で表示し、よく使う機能のスイッチだけの画面になる

【英字】 基本のトップ画面が英語表記になる

# える(ユーザー設定)(つづき)

## ■ タッチパネルのお手入れをする

台所リモコンでのみ設定できます

ON/OFFスイッチ「入」「切」どちらでも設定できます

1 【メニュー】→【音・その他メニュー】→【画面のお手入れ】をタッチ

2 【開始】をタッチ

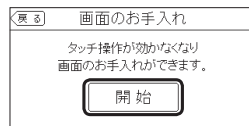

》 しくみ

- ON/OFFスイッチを押すか、操作後約10分経過すると、お手入れモードは解除されます。

## ■ 発電ランプの明るさを変更する

●太陽光発電システムがある場合に設定できます。

台所リモコンでのみ設定できます

ON/OFFスイッチ「入」「切」どちらでも設定できます

1 【メニュー】→【音・その他メニュー】→【発電ランプ】をタッチ

2 「明るさ」の【次へ】をタッチ

3 設定したい内容をタッチ

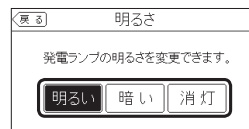

設定範囲  
明るい、暗い、消灯

# メニューから運転操作をする・設定を変

## ■ エコネットライトを有効(無効)にする

● エコネットライトアダプター(別売品)がある場合とない場合で、設定できる項目が異なります。

台所リモコンでのみ設定できます

ON/OFFスイッチ「入」「切」どちらでも設定できます

1 【メニュー】→【音・その他メニュー】→【エコネットライト】をタッチ

2 【有効】または【無効】をタッチ

● エコネットライトアダプターがない場合

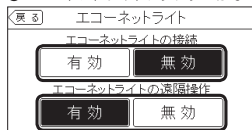

エコネットライトの接続

【有効】 エコネットライトが有効

【無効】 エコネットライトが無効

エコネットライトの遠隔操作

【有効】 HEMSコントローラーから

ガスふる給湯器の操作ができます

【無効】 HEMSコントローラーから

ガスふる給湯器の操作はできません

● エコネットライトアダプターがある場合

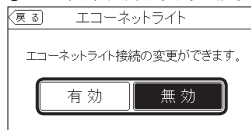

【有効】 エコネットライトが有効

【無効】 エコネットライトが無効

# える(ユーザー設定)(つづき)

## ■ 機器の水抜きをする

▶ **注意** この設定だけでは機器の水抜きはできません。  
必ず機器本体編の取扱説明書の該当ページをご覧ください。

● どちらかのリモコンで設定してください。

台所リモコンでの設定方法

1 ON/OFFスイッチを押して「切」にする

2 黒い画面をタッチ(表示が出ます)

3 【メニュー】→【音・その他メニュー】  
→【機器の水抜き】をタッチ

4 【開始】をタッチしたあと、【はい】をタッチ

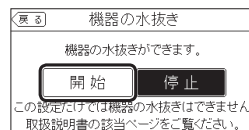

▶ **しくひ**

● すぐに機器の水抜きを開始します。

水抜き中の表示例

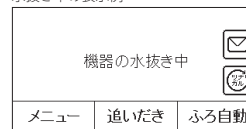

● 機器の水抜きを中止したいときは、  
ON/OFFスイッチを押して「入」にしてください。

浴室リモコンでの設定方法

1 ON/OFFスイッチを押して「切」にする

2 ふろ自動スイッチを約2秒間長押しする  
(ビツと鳴るまで)

3 シャワー温度スイッチ  
を押して「18」にする

4 ①ふろ自動スイッチ  
を押す  
②シャワー温度スイッチ  
の [ ] で変更する

▶ **しくひ**

● 表示がonになり、すぐに機器の水抜きを開始します。  
水抜き中の表示

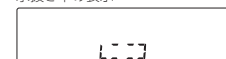

回るように動きます

● 機器の水抜きを中止したいときは、  
ON/OFFスイッチを押して「入」にしてください。

# メニューから運転操作をする・設定を変

## ■ アフターサービスなどで機器情報が必要なとき

台所リモコンでのみ確認できます

ON/OFFスイッチ「入」「切」どちらでも確認できます

1 【メニュー】→【音・その他メニュー】→【機器情報】をタッチ

2 確認したい内容をタッチ

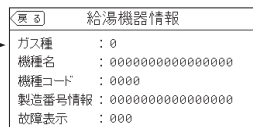
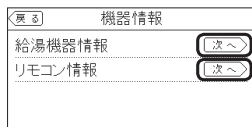

★**ピン**  
●「ガス種」の値の意味は以下のとおりです。  
1: LPガス  
2: 都市ガス 13A  
3: 都市ガス 12A



「0」には英数字が表示されます。

## ■ 故障履歴を見る

台所リモコンでのみ確認できます

ON/OFFスイッチ「入」「切」どちらでも確認できます

1 【メニュー】→【音・その他メニュー】→【故障履歴】をタッチ



「0」には英数字が表示されます。

》**しくみ**  
●ガスふる給湯器に関する直近の故障表示を2件表示します。  
(①のほうが新しい故障表示です)

# える(ユーザー設定)(つづき)

## ■ ユーザー設定を初期値に戻す

- P86~87の「初期化」に★のある項目が初期化されます。無線LANルーターに接続している場合は、無線LAN設定編の取扱説明書の「設定一覧」の「初期化」に★のある項目も初期化されます。
- どちらかのリモコンで設定してください。

台所リモコンでの設定方法

1 ON/OFFスイッチを押して「切」にする

2 黒い画面をタッチ(表示が出ます)

3 【メニュー】→【音・その他メニュー】→【全設定初期化】をタッチ

4 【開始】を約5秒長押し(ビッと鳴るまで)

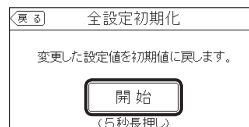

- 》**しくみ**
- ユーザー設定以外の以下の項目も初期化されます。
    - ・浴室リモコンのメニュースイッチで変更した「保温時間」(P35)、「リモコンの音量」(P48)、「音楽スピーカーの音量(インターホン機能付のリモコンの場合)」(P56)の設定
    - ・通話の音量(インターホン機能付のリモコンの場合) (P52,53)
    - ・お気に入りスイッチ(P25)に登録した機能
    - ・配信情報スイッチをタッチしたあとに表示される配信情報(P23)

浴室リモコンでの設定方法

1 ON/OFFスイッチを押して「切」にする

2 ふろ自動スイッチを約2秒間長押しする(ビッと鳴るまで)

3 シャワー温度スイッチを押して「19」にする

4 ①ふろ自動スイッチを押す  
②シャワー温度スイッチの[ ]を約5秒間長押しする(ピンと鳴るまで)

表示がonになり、初期設定に戻ります

# 故障・異常かな?と思ったら

●機器本体編・無線LAN設定編の取扱説明書の内容も併せてご覧ください。

## 絵表示の説明

- ① こんなどは(状況)
- こんなどが考えられます(原因)
- こうしてください(処置)

②台所 台所リモコンの内容 ③浴室 浴室リモコンの内容

## リモコンの表示や画面など

### ① ON/OFFランプが点灯しない

- 電源プラグが抜けている。
- 電源プラグを確認する。

### ② 日時表示や時計表示がリセットされている

- 停電のあとや電源プラグを抜いたあとにリセットされる場合があります。
- 日時をあわせ直す。(P27)

### ③ ふろ予約中なのに、台所リモコンの予約マークが消えている

- ふろ予約をしたあとでON/OFFスイッチを「切」にするなど、ふろ予約は解除されます。
- 異常ではありません。
- 停電のあとや電源プラグを抜いたあとは、ふろ予約が解除されます。
- 予約をしなおす。

### ④ 画面表示がいつのまにか消えている

- リモコンの節電のため、「表示の節電」機能を備えています。お湯を使わないまま、またはスイッチを押しただけ画面をタッチしたりしないまま約10分(浴室リモコンでは、おふろの機能を使った場合約1時間)たつと画面表示が消えます。
- 異常ではありません。
- エコ機能が「入」の場合、台所リモコンでは約1分で表示が消えます。(P7)
- お湯を使ったり、スイッチを押ししたり、画面をタッチすると、表示の節電を解除します。
- エコ機能が「入」の場合、浴室リモコンではエコ・ケアセンサーが室温を検知すると、表示が消えます。
- エコ・ケアセンサーが入室を検知すると、表示の節電を解除します。

### ⑤ 表示の節電の状態にならない

- 表示の節電をしない設定になっている。
- 表示の節電を「する」に設定する。(P111)
- 給湯温度を60℃に設定している場合・ふろ自動中・追いだき中・追いだき保温中は、表示の節電はしません。
- 異常ではありません。
- 日中でも低い気温が続いて凍結予防運転が連続してはならない場合、表示の節電にならないことがあります。
- 異常ではありません。

### ⑥ 浴室にいないのに、浴室リモコンが表示の節電になっている

- エコ・ケアセンサーが正しく検知できていない可能性があります。
- P18をご覧ください。

### ⑦ ON/OFFスイッチを押しなのに「切」にならない

- 表示の節電中にON/OFFスイッチを1回押すと、表示の節電が解除されて画面を表示します。
- 異常ではありません。
- 再度ON/OFFスイッチを「切」にしてください。

### ⑧ 浴室ON/OFFスイッチを「切」にしているのに、表示画面が点灯する

- 凍結予防運転マーク❄️の点灯時は、ON/OFFスイッチ「切」でも表示画面が点灯します。
- 異常ではありません。

### ⑨ 台所タッチしたところと違うところが反応する

- 片方の指で画面を触りながらも片方の指で操作するなど、2点同時にタッチすると、正常に動作しません。
- 1か所だけタッチする。
- 使用していくうちに、タッチの位置にずれが生じることがあります。
- タッチ位置のずれを直す。(P109)

### ⑩ スイッチを押ししたりタッチしても、その動作をしないときがある

- 浴室画面が暗くなっているとき(表示の節電中)にスイッチを押すと、優先スイッチやeco(エコ)スイッチなど、スイッチによっては表示の節電の解除のみするものがあります。
- 異常ではありません。
- 操作ロックマーク🔒が点滅していれば、操作ロックされています。
- 操作ロックを解除する。(P50)

### ⑪ 台所画面をタッチしても反応しない

- 画面に市販の保護シートなどを貼り付けると、正常に動作しないことがあります。
- 市販の保護シートは貼り付けない。

### ⑫ 台所画面に黒い点や常に点灯している点がある

- 画面の液晶は高度な技術で作られています。一部に点灯しない点または、常時点灯する点が存在する場合があります。
- 異常ではありません。

### ⑬ ふろ自動のときお湯はりナビを表示しない

- ふろ予約でのふろ自動のときは、お湯はりナビは表示しません。
- 異常ではありません。

### ⑭ たし水なのに炎マークが点灯する

- たし水の最後にお湯が約3リットル入るしくみになっています。このとき炎マークが点灯します。
- 異常ではありません。

### ⑮ 炎マークが点灯したり、消灯したりする

- しくみ上、断続的に燃焼と消火をくりかえすことがあります。
- 異常ではありません。

### ⑯ 凍結予防マーク❄️が点灯している

- 凍結予防のためポンプが作動しているときに点灯します。
- 異常ではありません。

### ⑰ 浴室にいないのに、ひかえめ給湯量が「シャワー」に切り替わらない

- 浴室に誰もいないのに、ひかえめ給湯量が「台所/洗面」に切り替わらない
- エコ・ケアセンサーが正しく検知できていない可能性があります。
- P18をご覧ください。

### ⑱ お湯カウンターがリセットされる

- 以下の場合、積算がリセットされます。
- ON/OFFスイッチを「切」にしたとき
- お湯を止めて10分以上経過
- ふろ自動をしたとき
- ふろ配管クリーンをしたとき
- ※リモコンに故障表示したときもリセットされる場合があります。
- 異常ではありません。

### ⑲ お湯を使っていないのにお湯カウンターが表示される

- 以下の場合も、お湯カウンターが表示されます。
- 浴室以外でお湯を使ったとき
- たし湯
- たし水
- 保温時の自動たし湯(全自動タイプのみ)
- 異常ではありません。

### ⑳ お湯を使っているのにお湯カウンターが表示されない

- ふろ自動中やふろ配管クリーン中は、お湯カウンター機能がはたらきません。
- 異常ではありません。

### ㉑ お湯カウンターの表示が実際の使用量よりも少なく表示される

- 給湯と通話を同時に使用した場合、通話中は使用量をカウントできないことがあるため、実際の数値よりも少なく表示されることがあります。
- 異常ではありません。

### ㉒ 浴室リモコンの画面がくもって見える

- 表面のビニール(保護シート)を貼ったままで使用するなど、くもって見えることがあります。
- 保護シートをはがして使用する。

### ㉓ スイッチや表面のビニールが破れてきた、はがれてきた、浮き上がった空気が入っている

- 表面のビニールは保護シートです。はがさずに使用してもはがして使用してもかまいません。はがさずに使用した場合は、よく触れる部分などが破れてきたりはがれてきたりしますが、そこからリモコンに水が入って故障することはありません。
- 気になる場合は保護シートをはがす。

### ㉔ 台所見る角度によっては画面が見えなくなる

- 画面は正面からは見やすく、一定の角度を超えて画面を見ると見えなくなる場合があります。
- 異常ではありません。
- 必要に応じて画面のコントラストを調整してみてください。(P112)

### ㉕ 配信情報が消えた

- リモコンの「全設定初期化」をすると、配信情報が削除されます。
- 異常ではありません。
- 停電のあとや電源プラグを抜いたあとは、再通電したときに配信情報が削除されます。
- 異常ではありません。

## 温度が変えられない

### ㉖ 給湯温度・シャワー温度の調節ができない

- 操作しているリモコンが優先になっていない。
- 優先切替する。(P30)

### ㉗ 給湯温度・シャワー温度の設定がある温度以上、上げられない

- 給湯・シャワーの温度を制限している。
- 給湯・シャワーの温度の上限の設定を確認する。(P88)

### ㉘ ふろ温度の設定がある温度以上、上げられない

- ふろ温度を制限している。
- 浴室リモコンでふろ温度の上限の設定を確認する。(P97)

## ふろ配管クリーン

### ㉙ 【自動タイプの場合】

- 自動ふろ配管クリーンがはたらかない
- 自動ではふろ配管クリーンはできません。
- 手動でおこなってください。(P47)

### ㉚ 【全自動タイプの場合】

- 自動ふろ配管クリーンがはたらかない
- 自動ふろ配管クリーンのはたらきが悪い可能性がある場合があります。
- 自動ふろ配管クリーンの条件を再確認の上、操作する。(P45)
- 以下の場合、条件が揃っていても、自動ふろ配管クリーンが作動しなかったり中断したりすることがあります。
- 給湯やシャワーの使用中に排水栓を抜いたとき。
- 排水スピードが遅いとき。(例:浴槽の排水口が詰まっているなど)
- 異常ではありません。



# 故障・異常かな?と思ったら(つづき)

## ふる配管クリーン(つづき)

- ④【全自動タイプの場合】排水栓を抜いていないのに、自動ふる配管クリーンがはたらいた
- 市販または洗濯機付属のふる水ポンプなどで浴槽水をくみ上げた場合、排水栓を抜いたときに浴槽水が減るスピードと同じ程度の早さで浴槽水が減ると、はたらくことがあります。
  - 異常ではありません。

## 浴室モニター

- ④浴室から出たのに、浴室モニターマーク④が消灯しない
- エコ・ケアセンサーが人がいないと判断してから約5分で、浴室モニターマーク④は消灯します。
  - 異常ではありません。
  - エコ・ケアセンサーが正しく検知できていない可能性があります。
  - P18をご覧ください。
- ④浴槽に浸かっているのに、浴室モニターマーク④がオレンジ色に点灯しない
- 水位センサーが正しく検知できていない可能性があります。
  - P11をご覧ください。
  - 自動タイプの場合は、この機能はありません。
  - 異常ではありません。
- ④浴槽に浸かっているのに、浴室モニターマーク④がオレンジ色のままになっている
- 水位センサーが正しく検知できていない可能性があります。
  - P11をご覧ください。

- ④浴室に人がいるのに、浴室モニターマーク④が白色に点灯しない、または消灯した
- 人(発熱体)の動きや温度変化により、浴室に人がいることを検知します。約5分間じっとして動かないと、人がいないと判断して、浴室モニターマークは消灯します。
  - 異常ではありません。
  - エコ・ケアセンサーが正しく検知できていない可能性があります。
  - P18をご覧ください。

## エコ・ケアセンサー

- ④浴室に人がいるのに、エコ・ケアセンサーランプが点灯しない  
浴室に誰もいないのに、エコ・ケアセンサーランプが消灯しない
- エコ・ケアセンサーが正しく検知できていない可能性があります。
  - P18をご覧ください。
- ④エコ・ケアセンサーランプが点灯するタイミングが遅い
- 夏場など、浴室内の室温が約30℃以上になると、エコ・ケアセンサーが人がいることを検知しにくいことがあります。
  - 異常ではありません。
  - エコ・ケアセンサーの感度を(+)側に調整してみてください。(P10「エコ・ケアセンサー感度」)

- ④エコ・ケアセンサーランプが点滅している
- エコ・ケアセンサーが、人がいないと判断してから約4分30秒経過すると、エコ・ケアセンサーランプが点滅します。
  - そのまますぐ30秒経過すると、退室と判断してエコ・ケアセンサーランプ消灯します。
  - 異常ではありません。
  - 浴室リモコンの前で動いても点滅し続ける場合は、エコ・ケアセンサーが故障しています。
  - 販売店またはもよりの大阪ガスにご連絡ください。

## 入浴タイマー

- ④浴槽に浸かっても自動入浴タイマーが開始しない、少し時間がたってから開始する  
浸かっているのに自動入浴タイマーが中断する
- 自動タイプの場合は、自動では開始しません。
  - 異常ではありません。
  - ふる自動・追いだし・たし湯・たし水・温浴などポンプが作動しているとき、また作動後しばらくは、自動入浴タイマーははたらきません。
  - 異常ではありません。
  - 水位センサーが正しく検知できていない可能性があります。
  - P11をご覧ください。
- ④【全自動タイプの場合】浴槽から出ているのに自動入浴タイマーが止まらない
- 水位センサーが正しく検知できていない可能性があります。
  - P11をご覧ください。

## 浴室低温お知らせ

- ④寒くないのにお知らせが出る、寒いのにお知らせが出ない
- リモコンの中で温度を検知しているため、浴室の入り口付近とリモコン付近では温度差がある場合があります。
  - 異常ではありません。
  - お知らせをする温度は変更できます。(P10「浴室温度センサー」)

## ふる予約

- ④ふる予約をしたのにふる自動が始まらない、ふる予約が解除されている
- ふる予約をしたあとでON/OFFスイッチを「切」にするなど、ふる予約は解除されます。
  - 異常ではありません。
  - 停電のあとや電源プラグを抜いたあとは、ふる予約が解除されます。
  - 予約をしないです。

## 【マイクロ温浴専用循環アダプターが付いている場合】 マイクロ温浴

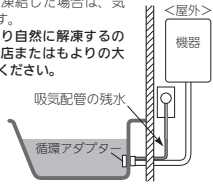
- ④気泡が出ない
- 循環アダプターの切替レバーが「normal」(左)側になっていると、気泡は出ません。
  - 切替レバーを「bubble」(右)側に切り替える。
  - 冬場など、循環アダプターの吸気配管の内部に残った水が凍結した場合は、気泡が出なくなります。
  - 気温の上昇により自然に解凍するのを待つか、販売店またはもよりの大阪ガスにご相談ください。
- 
- ④浴槽の循環アダプターのフィルターにゴミや毛髪などが詰まっている
- 機器本体編の取扱説明書「日常の点検・お手入れのしかた」を参考に、循環アダプターの掃除をする。
  - 断水している。(断水時はマイクロ温浴はできません)
  - 復旧を待つ。

- ④気泡が見えない  
出ているのかわからない
- 気泡が微細なため、見えなくなっています。
  - 異常ではありません。

- ④いつもより気泡が少ない
- 浴槽のお湯の量が多いと、気泡が少なく見えることがあります。
  - 異常ではありません。
  - いつも同じお湯の量でも気泡が少ない場合は、販売店またはもよりの大阪ガスにご連絡ください。

- ④「温浴」を開始しても、すぐに気泡が出ない
- 追いだし直後やしばらくマイクロ温浴をしなかったあと、「温浴」を開始すると、気泡が出るのが少し遅れることがあります。
  - 異常ではありません。

- ④マイクロ温浴のはじめが冷たく感じる  
マイクロ温浴をしたら浴槽のお湯が少し冷めた
- マイクロ温浴の開始時に、ふる配管内にたまったお湯(水)が浴槽に排出されます。そのため、このお湯(水)が冷たいと感じたり、お湯が少し冷めることがあります。(排出されるお湯(水)の量は、配管の長さにより異なります)
  - 異常ではありません。
  - マイクロ温浴をする前に追いだしするか、「温浴」を開始してしばらくしてからお湯に入る。

- ④「温浴」を停止しても、すぐに止まらない
- 「温浴」を停止したあと、約50秒ポンプが作動する場合があります。
  - 異常ではありません。

- ④「温浴」を開始していないのに、気泡が出る
- 循環アダプターの切替レバーが「bubble」(右)側になっているときにふる運転をすると、気泡が出ます。
  - マイクロ温浴をしないときは、切替レバーを「normal」(左)側に切り替える。

- ④おふる沸かしや追いだしに時間がかかる
- 循環アダプターの切替レバーが「bubble」(右)側になっているときにふる自動や追いだしをすることで、時間がかかります。
  - マイクロ温浴をしないときは、切替レバーを「normal」(左)側に切り替える。

- ④残り湯を「ふる自動」で沸かし直すと、設定したふる湯量までお湯はりしない
- 【自動タイプの場合】循環アダプターの切替レバーが「bubble」(右)側になっているときに残り湯を「ふる自動」で沸かし直すと、設定したふる湯量までお湯はりしない場合があります。
  - マイクロ温浴をしないときは、切替レバーを「normal」(左)側に切り替える。

- ④水から沸かし直すと、浴槽のお湯の上と下で温度差がある
- 「温浴」を開始して、気泡の出かたを確認してください。P83を参照して、気泡がほとんど出なかったりフィルターの横から出ている場合は、ふる配管の接続に問題がある可能性があります。
  - 販売店またはもよりの大阪ガスにご連絡ください。

- ④追いだしと設定したふる温度にならない
- 切替レバーを「bubble」(右)側に追いだしすると、お湯が正常に循環しないため、設定温度まで沸き上がりません。
  - 切替レバーを「normal」(左)側に切り替えてから追いだしします。
  - 「温浴」を開始して、気泡の出かたを確認してください。P83を参照して、気泡がほとんど出なかったりフィルターの横から出ている場合は、ふる配管の接続に問題がある可能性があります。
  - 販売店またはもよりの大阪ガスにご連絡ください。

- ④ふる自動のとき循環アダプターからいつもと違う音がする
- 切替レバーを「bubble」(右)側にふる自動をすると、気泡吹き出し口からお湯が出て「シュー」「ジュブジュ」などの音が出ます。
  - 切替レバーを「normal」(左)側に切り替えてからふる自動をする。

- ④マイクロ温浴のとき、シューと音が聞こえる
- 気泡を発生させるための、空気を取り込む装置が設置されています。その装置が浴室内に設置されている場合、空気を取り込む音が聞こえます。
  - 異常ではありません。

故障・異常かな?と思ったら

# 故障・異常かな?と思ったら(つづき)

## エネルギー

❓ **パルス出力対応の水道メーターがある場合**  
リモコンに表示する水道使用量が、水道局の明細書より著しく少ない

- パルス出力対応の水道メーターの使用が長期にわたる場合、水道メーターがパルスのデータを正しく出力できなくなっている可能性があります。  
→改善するためには、水道メーターの交換が必要です。(水道メーターを設置した会社にお問い合わせください)

❓ エネルギー画面の料金表示が「---円」になっている

- 料金設定が0円になっている。  
→料金設定をする。(P74)

❓ **蓄電池を使用している場合**  
使用電力量の表示が、実際に使っている電力量より多い(または少ない)

- 蓄電池が充電または放電しているときは、家庭内で使用している電力量より多く表示されたり少く表示されたりすることがあります。  
→異常ではありません。

## 【インターホン機能付のリモコンの場合】

### インターホン・音楽スピーカー機能

❓ 相手の声が聞こえない

- 台所リモコンは【通話】をタッチしながら話しますが、その間は浴室の声は聞こえません。  
→【通話】から手を離すと、浴室の声が聞こえます。

❓ キーンなどの大きな音がする

- 浴室リモコンと台所リモコンの設置場所が近い場合、ハウリング(キーンなどの大きな音がする現象)を起こすことがあります。  
→通話音量を下げて使用してみる。(P52)  
直らない場合は、販売店またははよりの大阪ガスにご相談ください。
- 浴室リモコンから台所リモコンまでの間の扉を全て開けて通話をする、ハウリング(キーンなどの大きな音がする現象)を起こすことがあります。  
→扉を閉める。

❓ 音楽が聞こえない

- 音楽プレーヤーのプラグが、台所リモコンの入力端子にしっかり差し込まれていない。  
→プラグをしっかり差し込む。
- 音楽プレーヤーの音量が消音になっている(または音量が小さい)。  
→音楽プレーヤーの音量を調節する。
- リモコンの音楽スピーカー機能の音量が「0(消音)」になっている。  
→音楽スピーカー機能の音量を調節する。(P56)
- 音楽スピーカー機能使用中にインターホンを使うと、音楽は聞こえなくなります。  
→インターホンが終了すると、音楽が再開します。(その間、音楽プレーヤーは停止しません)
- ON/OFFスイッチを「入」にして接続コードのプラグを入力端子に差し込んでから約120分たつと、自動的に音楽スピーカー機能が終了します。  
→台所リモコンの入力端子からプラグを抜き、再度差し込むと、再開します。

❓ 音楽スピーカー機能の音量を「1」(小)にしても、音が大きい、音が割れる

- 音楽プレーヤーの音量が大きいと、リモコンの音楽スピーカー機能の音量を「1」(小)にしても、音が大きかったり割れたりします。  
→音楽プレーヤーとリモコンの両方で、ちょうどよく聞こえるよう音量を調節する。(P56)

❓ 雑音が入る

- 電波や電磁波の発生する機器<sup>®</sup>の影響を受け、雑音が入ることがあります。  
※電子レンジ、無線LAN(ルーターなど)、ワイヤレス機器(ドアホン、TV、ステレオ、パソコンなど)  
※台所リモコンと無線LANルーター間の通信は影響ありません。  
→それらの機器を台所リモコンから離す。

❓ ステレオの音楽を再生しているのに、モノラルに聞こえる

- リモコンのスピーカーは1つなので、音源や音楽プレーヤーがステレオでも、モノラル(L+R)で再生します。  
→異常ではありません。

❓ Lチャンネルだけが聞こえる

- モノラルタイプの接続コードやアダプターを使用すると、Rチャンネルの音が出ないため、Lチャンネルだけが聞こえます。  
→接続コード類は、必ずステレオタイプのものを使用する。

## 設定したふる湯量にならないときは(水位のリセット)/全自動タイプのみ

機器本体編の取扱説明書の「故障・異常かな?と思ったら」の項目「設定したふる湯量どおりに沸き上がらない」を確認しても、設定した湯量にならない場合は、下記の手順で水位のリセットをお試しください。  
※水位のリセットには30分以上かかります。途中で止めると水位のリセットができません。

## 浴室リモコンでの手順

- 1 浴槽のお湯(水)を空にしてから排水栓を閉める
- 2 ON/OFFスイッチを押して「入」にする  
《ON/OFFランプ、優先ランプ点灯》
- 3 ふたの中のふる湯量スイッチを押す
- 4 ふろ温度スイッチを押してお好みの湯量に調節する  
★**ヒント**  
●湯量がわからない場合は「6」にしてください。
- 5 ON/OFFスイッチを押して「切」にする  
《ON/OFFランプ、優先ランプ点灯》
- 6 たし湯スイッチとたし水スイッチを同時に約2秒間長押しする(ピツと鳴るまで)  
《ON/OFFランプ、優先ランプ点灯》《ふる自動ランプ点滅》  
●**しくみ**  
●自動的にON/OFFスイッチとふる自動スイッチが「入」になり、ふる自動が始まります。
- 7 ふろ自動が完了するまでそのままにする  
(沸き上がるとメロディと音声でお知らせします)  
《ふる自動が完了すると、ふる自動ランプ点灯》  
●**注意**  
●途中でふる自動スイッチの「入」「切」などはしないでください。
- 8 ふろ自動の完了後、それでも湯量がおかしい場合は、販売店またははよりの大阪ガスに連絡してください

## お知らせ

- 台所リモコンで水位リセットをしたい場合は、P96をご覧ください。

## リモコンに3桁の英数字が点滅しているとき

- 不具合が生じている可能性があります。機器本体編の取扱説明書「リモコンに3桁の英数字が点滅しているとき<故障表示>」を確認し、必要な処置をしてください。

# リモコン音声一覧

- リモコンの操作をおこなったときの音声、リモコンの操作をしなくても出る音声について、一例を記載しています。
- **〔台所〕**：台所リモコンの内容、**〔浴室〕**：浴室リモコンの内容を表しています。

機器の動きや機能	条件など	音声(抜粋)
ON/OFFスイッチ「入」	そのとき給湯温度が55℃以下だったら そのとき給湯温度が60℃だったら	(運転入音) (運転入音) 熱いお湯が出ます
<b>〔台所〕</b> 日時あわせ	日時あわせ完了	設定しました
お湯の温度変更	給湯温度55℃以下に変更 給湯温度60℃に変更	給湯温度を○度に変更しました 熱いお湯が出ます 給湯温度を60度に変更しました
	そのリモコンが優先でなかったら	(ビビビ)
<b>〔浴室〕</b> 優先	「入」	給湯温度が変更できます
	「切」(台所リモコンと設定温度が違うとき)	給湯温度が○度に変更されました
	優先切替後、給湯温度が60℃になったとき	熱いお湯が出ます 給湯温度が60度に変更されました
ふろ自動	「入」 ゆるやか浴が設定されているとき	お湯はりをします ゆるやか浴でお湯はりをします
	沸き上がりが近づくと	(ビビビ)もうすぐお風呂が沸きます
	沸き上がり	(沸き上がりメロディ)お風呂が沸きました
		(ボーン)
入浴タイマー	タイマーを開始してから5分ごとに	(ボーン)
ふろ温度変更	変更すると	お風呂の温度を○度に変更しました
ふろ湯量変更	<b>〔浴室〕</b> ふろ湯量スイッチを押すと	<b>〔浴室〕</b> お風呂の湯量を変更できます
	変更すると	お風呂の湯量を○に変更しました
追いだき	「入」	追いだきをします
	<b>〔台所〕</b> から 追いだきしたら	沸き上がりが近づくと 追いだき完了
	追いだき保温を すると	(ビビビ)もうすぐお風呂が沸きます (沸き上がりメロディ)お風呂が沸きました
	ゆるやか浴が設定されているとき	<b>〔台所〕</b> 設定しました <b>〔浴室〕</b> 追いだき後、保温します <b>〔浴室〕</b> ゆるやか浴で追いだき後、保温します
<b>〔浴室〕</b> たし湯	「入」	たし湯をします
	たし湯中に、ふろ温度スイッチを押して変更	たし湯の量を変更されました
<b>〔浴室〕</b> たし水	「入」	たし水をします
	たし水中に、ふろ温度スイッチを押して変更	たし水の量を変更されました
<b>〔台所〕</b> ふろ予約	予約終了時刻を 変更すると	設定しました (ビビビ)
	予約完了	設定しました
	予約解除	解除しました
ふろ配管クリーン	開始時	お風呂の配管クリーンを開始します
音量変更	<b>〔浴室〕</b> メニュースイッチを押して「音量」画面に すると	音量を変更できます
	変更すると	<b>〔台所〕</b> 設定しました <b>〔浴室〕</b> 音量を○に変更しました
操作ロック	ロックしたとき	ロックをしました
	解除すると	ロックを解除しました

機器の動きや機能	条件など	音声(抜粋)
呼び出し または 通話		(呼び出し音) ※浴室リモコンで呼出しスイッチを押したときは、台所リモコンでは呼び出し音のあとに「お風呂で呼んでいます」と鳴ります。
エコ機能	「入」	<b>〔台所〕</b> 設定しました <b>〔浴室〕</b> エコの設定をしました
	「切」	<b>〔台所〕</b> 解除しました <b>〔浴室〕</b> エコの設定を解除しました
<b>〔台所〕</b> ケア機能	「入」	<b>〔台所〕</b> 設定しました
	「切」	<b>〔台所〕</b> 解除しました
マイクロ温浴	「入」	開始します
	「切」	停止します

## ●専用のスマートフォンアプリやHEMS機器をお使いの場合

専用のスマートフォンアプリやHEMSコントローラーからガスふろ給湯器の操作をすると、台所リモコンで「ビビッ 設定が変更されました」と音声でお知らせします。(お使いのリモコンとエコネットライトアダプターの組み合わせによっては、お知らせしない場合があります)

# 設定範囲と初期設定

項目	初期設定	設定範囲		
給湯(シャワー)温度(℃)※1	40	32、35、37~48(1℃刻み)、50、55、60		
ふろ温度(℃)※1	40	33~48		
保温時間(h(時間))	台所リモコン	4	0(保温なし)、1、2、3、4、5、6、7、8、9	
	浴室リモコン	4	0fまたは0(保温なし)、1、2、3、4、5、6、7、8、9	
ふろ湯量	6	1~11※2		
たし湯量<リットル>	20	10、20、40、60、80、100		
たし水量<リットル>	10	10、20、30、40、50、60		
リモコンの音量	台所リモコン	◀▶(中)	◀▶(消音) ▶▶(小) ▶▶▶(中) ▶▶▶▶(大)	
	浴室リモコン	2	0(消音)、1(小)、2(中)、3(大)	
【インターホン機能付のリモコンの場合】	通話音量	台所リモコン	◀▶(中)	◀▶(小) ▶▶(中) ▶▶▶(大)
		浴室リモコン	2	1(小)、2(中)、3(大)
	音楽スピーカーの音量	台所リモコン	◀▶(中)	◀▶(消音) ▶▶(小) ▶▶▶(中) ▶▶▶▶(大)
		浴室リモコン	2	0(消音)、1(小)、2(中)、3(大)
ひかえめ給湯量<リットル/分>	台所/洗面の上限	5	5、6、7、上限なし	
	シャワーの上限	8	8、10、12、上限なし(浴室リモコンでは「--」と表示)	
日時表示	台所リモコン	(未設定時) --月--日 --:--		
時計表示	浴室リモコン	(未設定時) --:--		
お気に入りスイッチ	台所リモコン	お気に入り1:呼出または通話 お気に入り2:エコ お気に入り3:(なし)		

※1: 給湯温度・ふろ温度は目安です。季節や配管の長さなどの条件によって、実際の温度とは異なります。

※2: ふろ湯量の目安

ふろ湯量表示	1	2	3	4	5	6	7	8	9	10	11
全自動タイプ 「6」を基準とした水位(目安)★	-10cm	-8cm	-6cm	-4cm	-2cm	基準	+2cm	+4cm	+6cm	+8cm	+10cm
自動タイプ 湯量(目安)	130 リットル	140 リットル	150 リットル	165 リットル	180 リットル	200 リットル	220 リットル	245 リットル	270 リットル	300 リットル	330 リットル

- ★基準「6」の水位は、設置されている浴槽の形状などによって異なります。
- ★水位の数値は目安です。浴槽の形状などによって、誤差が生じます。
- ★循環アダプターの中心が浴槽底面から10cmのときの基準「6」の水位は、約38cmです。

# 冬期の入浴について

- 冬期など浴室・脱衣室と居室の温度差が大きいときは、急激な温度変化による身体への悪影響(ヒートショック)によって、特に高齢者は入浴時の事故につながるおそれがあります。入浴時に暖房機器で浴室と脱衣室をあたためるなどしてください。浴室をあたためるには、シャワーでお湯を流したり、浴槽にふたをしないでお湯はりする方法もあります。

# アフターサービス

- サービスおよび保証は機器本体に準じますので、機器本体編の取扱説明書・保証書をご覧ください。
- この取扱説明書と機器本体編の取扱説明書の「故障・異常かな?と思ったら」を調べていただき、なお異常のあるときは、販売店またはもよりの大阪ガスにご連絡ください。  
(故障表示の内容や処置については、機器本体編の取扱説明書をご覧ください)

# ガスふろ給湯器

## 取扱説明書

### リモコン操作編

型番

138-N015型(リモコンセット)  
138-N016型(浴室リモコン)

浴室リモコン

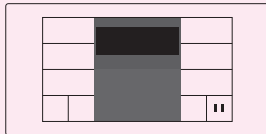

台所リモコン

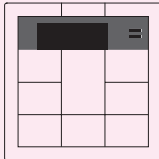

まずはじめに

ご使用前に

お湯・シャワー

おふろ

その他の機能

必要なとき

困ったとき

ご参考



# この取扱説明書の見かた

このたびは大阪ガスのリモコンをお求めいただきまして、まことにありがとうございます。

\*この取扱説明書をよくお読みになって、正しくご使用ください。なお、ご不明な点があれば販売店または、もよりの大阪ガスにお問い合わせください。

\*この取扱説明書は別冊の機器本体編の取扱説明書(保証書付)と併せて、いつでもご覧になれるところに保管してください。

## リモコン操作に関する内容のみ記載しています

\*ガスふる給湯器については、別冊の機器本体編の取扱説明書で説明していますので、併せてお読みください。

\*その他の別売品リモコンをお使いの場合は、それぞれの取扱説明書をご覧ください。

## お使いの製品の製品タイプを確認してください

\*この製品シリーズは、製品タイプ(全自動タイプ/自動タイプ)によって異なる機能があります。

機器本体編の取扱説明書「製品タイプ・製品の型番をご確認ください」をご確認のうえ、必要なページをお読みください。

# もくじ

<b>まずはじめに</b>	この取扱説明書の見かた…………… 2 もくじ…………… 3 こんなことができます(基本編)…………… 4 こんなことができます(応用編)…………… 5 全自動タイプと自動タイプの特徴・違い…………… 7 自動タイプで困ったときは…………… 8 必ずお守りください(安全上の注意)…………… 9
<b>ご使用前に</b>	各部のなまえとはたらき(リモコン)…………… 10 【138-NO15型の場合】台所リモコンで時計をあわせる…………… 14 【138-NO15型の場合】時計を表示させる…………… 15
<b>お湯・シャワー</b>	お湯を出す…………… 16 お湯の温度を調節する…………… 17 【138-NO15型の場合】お湯の温度を調節できないときは <優先切替>…………… 18
<b>お風呂</b>	お風呂にお湯をためて沸かす <ふる自動>…………… 19 残り湯を沸かし直す…………… 21 沸き上がりのふる温度を調節する…………… 22 沸き上がりのふる湯量を調節する…………… 23 ぬるいお風呂のお湯を沸かす <追いただき>…………… 25 お風呂にお湯をたして増やす <たし湯>…………… 27 お風呂に水をたしてぬるくする <たし水>…………… 28 【138-NO15型の場合】お好みの時刻に沸き上がるよう設定する <ふる予約>…………… 29 【138-NO15型の場合】浴室から台所リモコンのチャイムを鳴らす <呼び出し>…………… 31
<b>その他の機能</b>	リモコンの音量を変更する…………… 32 ふる配管クリーンについて…………… 33
<b>必要なとき</b>	使い勝手に合わせて設定を変更する <ユーザー設定>…………… 36
<b>困ったとき</b>	故障・異常かな?と思ったら…………… 40 設定したふる湯量にならないときは(水位のリセット) <b>全自動タイプ</b> …………… 42
<b>ご参考</b>	リモコン音声一覧…………… 43 初期設定一覧…………… 45 冬期の入浴について…………… 45 アフターサービス…………… 46 機能が異なる製品があります…………… 47

# こんなことができます(基本編)

給湯栓やシャワーを開けるとお湯が使えます



☞P16

自動でお風呂の沸かしができます



☞P19

[138-N015型の場合]  
お好みの時刻に自動でお風呂が沸き上がるよう予約ができます



☞P29

[138-N015型の場合]  
浴室から台所リモコンのチャイムを鳴らして呼び出すことができます



☞P31

お湯をあつくできます

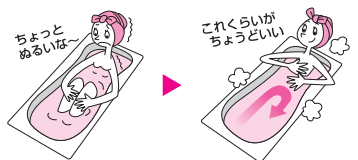

☞P25,26

お湯を増やすことができます

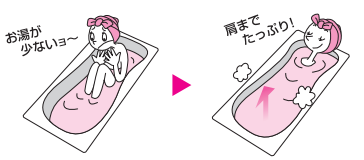

☞P27

お湯をぬるくできます

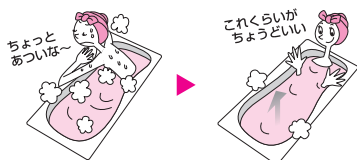

☞P28

リモコンの音量を調整することができます



☞P32

ふろ配管クリーン

ふろ配管の残り湯を、新しいお湯で押し出します。

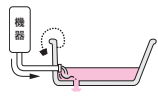

☞P33

ごきげんオート

全自動タイプのみ ふろ自動ランプ点灯中にはたらかません。

水位が上がると入浴したことをセンサーが検知します。



約30秒後に追だきを開始し、設定したふろ温度まであたためます。



\*自動保温・自動たし湯・追だき たし湯の終了後から約2分間、およびたし水の終了後から約15分間は、ごきげんオートははたらかしません。  
\*ガスふろ給湯器の種類によっては給湯使用中、および給湯使用後約1分間は、ごきげんオートがはたらかないものがあります。

この設定は変更できません

表示の節電

リモコンの無駄な電力消費を防ぐため、お湯を使わないまま、またはスイッチを押さないまま約10分(浴室リモコンは、お風呂の機能を使った場合 約1時間)たつと、表示が消えます。

\*お湯を使ったりスイッチを押すと、「表示の節電」を解除します。

\*下記のスイッチは、1回押すだけで「表示の節電」を解除し、同時に機能もはたらかします。

ふろ自動スイッチ 追だきスイッチ  
たし湯スイッチ たし水スイッチ  
呼出しスイッチ

\*給湯温度を60℃に設定している場合は、安全のため「表示の節電」はしません。

【浴室リモコン】



【台所リモコン】



設定を変更できます☞P36

# こんなことができます(応用編)-1

<ご家庭の使い勝手に合わせて、いろいろな設定を変更できます<ユーザー設定>

>> 給湯

子供がリモコンをさわっていて、知らない間に給湯温度が上がってしまいそう



給湯温度の上限(最高温度)☞P38

>> リモコンの音声や表示

音声ガイドを消せないかな



リモコンの音声ガイド☞P36

リモコンの画面が消えていることがあるけど常に表示しておきたい



「表示の節電」と時計表示のしかた☞P36

# こんなことができます(応用編)-2

# 全自動タイプと自動タイプの特徴・違い

## >> おふる

自動保温時間がもう少し長く(短く)ならないかな



沸き上がり後の自動保温・自動たし湯の時間 P37

全自動タイプのみ  
沸き上がり後の自動たし湯はしたくない

お湯は減ってもよかったです...



沸き上がり後の自動たし湯 P37

おふるの沸き上がりのお知らせを聞き逃したかも?(何度かお知らせしてほしい)



沸き上がりのお知らせ P38

1度の追いだきであつめに追いだきたい



浴室リモコンで追いだき操作した場合の追いだき温度 P38

浴室リモコンで追いだきしたとき追いだきが終わったらお知らせしてほしい



浴室リモコンで追いだき操作した場合の追いだき完了のお知らせ P39

子供がリモコンをさわっていて、知らない間にふる温度が上がってしまいそう



ふる温度の上限(最高温度) P39

お湯を使っていると、おふるの沸き上がりが遅いのよね

おふるまだ沸かないの~?



※おふるを早く沸かしたい P38

手動でふる配管クリーンをした



手動ふる配管クリーン P35

全自動タイプのみ  
ふる配管クリーンは自動ではたらかなくてもいいんだけどな



自動ふる配管クリーン P37

※P47(対象型番①)の製品をお使いの場合設定できません。

## >> 必要に応じて設定してください

▶ 変更した設定を初期設定に戻すとき P39「設定のリセット」

### 全自動タイプ

ふる自動開始



設定した湯温・湯量で自動沸かし

沸き上がり

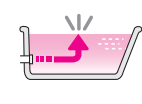

ごきげんオート



自動保温



自動たし湯

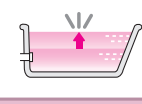

### 自動タイプ

ふる自動開始



設定した湯温・湯量で自動沸かし

沸き上がり

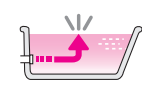

自動保温

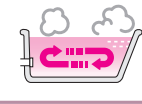

ふろ自動

を押すと

浴槽へのお湯はり量は?

「水位」を設定してお湯はりします

「湯量(リットル)」を設定してお湯はりします

ふる配管クリーンは?

※浴槽の排水栓を抜くと、自動でふる配管クリーンが作動します( P33)  
※リモコン操作(手動)でもふる配管クリーンができます( P35)

リモコン操作(手動)でふる配管クリーンができます( P35)



# 自動タイプで困ったときは

自動タイプの場合、思い通りの湯量にならないことがあります。その場合は以下の方法をお試しください。

二番湯以降、で沸かし直してもお風呂のお湯が増えない…

お湯が少ないよ〜



でお湯の量を増やしてください。

☞P27

二番湯以降、で沸かし直したらお湯の量が増えてしまった！



で沸かすとお湯の量は増えません。

☞P25

翌日、残り湯を で沸かし直すとお湯の量が増えてしまう(あふれてしまう)



で沸かし直してください。

☞P25

# 必ずお守りください(安全上の注意)

機器本体編の取扱説明書も併せてご覧ください。

お使いになる方や他の方への危害・財産への損害を未然に防止するために、つぎのような区分・表示をしています。いずれも安全に関する重要な内容ですので、必ずお守りいただき、内容をよく理解して正しくお使いください。

**警告** この表示を無視して誤った取り扱いを  
すると、人が死亡、重傷を負う可能性、  
または火災の可能性が想定されます。

**注意** この表示を無視して誤った取り扱いを  
すると、人が軽傷を負う可能性や物的  
損害の発生が想定されます。

**お願い** 安全に快適に使用していただくために、理解していただきたい内容です。

## 警告 給湯・お風呂の使用時



●シャワーなどお湯の使用時は、リモコンに表示の温度をよく確かめ、手で湯温を確認してから使用する

- やけど予防のため。
- 60℃の高温で使ったあと、あらためて使用するときは特に注意してください。
- お湯の使いはじめは正常な温度でも、使用中に熱くなる場合があります。熱いお湯が出た場合は、すぐに使用を中止してください。なお、使用中にお湯が熱くなる状態が続く場合は機器故障の可能性がありますので、販売店またはもよりの大阪ガスに修理をご依頼ください。
- 夏場などの水温が高いときやお湯の量を絞って使ったとき、設定温度より高い温度のお湯が出る場合は、湯量を増やしたり水を混ぜたりしてから湯温を確認して使用してください。



●浴槽の湯温を手で確認してから入浴するやけど予防のため。

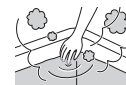

●シャワー使用時に使用者以外が、リモコンの温度を変えたり、運転スイッチ「切」にしたたり、「優先」を切り替えたりしない  
高温に変更されたときのやけど予防のため。また、低温に変更されたり運転スイッチ「切」にされると、冷水になって使用者が驚く原因になります。

## 注意 リモコンの取り扱い



●リモコンのスピーカーに耳を近づけない  
大きな音が出る場合があり、聴覚障害などを引き起こす原因になります。

●リモコンには磁石を使用しています  
磁石の力は非常に微弱ですが、ペースメーカーなど医療機器を使用している方は、医師とご相談のうえ使用してください。

## お願い リモコンの取り扱い

- リモコンを子供がいたずらしないよう注意する
- 台所リモコン・増設リモコンに、水しびきをかけない、蒸気を当てない  
炊飯器、電気ポットなどに注意。故障の原因になります。
- 浴室リモコン・防水型増設リモコンに故意に水をかけない  
防水型ですが、多量の水は故障の原因になります。
- 浴室リモコン・防水型増設リモコンに、シャンプー・リンス・入浴剤などを故意にかけない  
変色などの原因になります。

## お願い リモコンのメンテナンス

- リモコンを分解しない  
故障や、思わぬ事故の原因になります。
- リモコンの掃除には、塩素系・酸性・アルカリ性の洗剤や、研磨剤入りの洗剤、ベンジン・シンナーなどの有機溶剤、メラミンスポンジを使用しない  
変色・変形・傷・割れなどの原因になります。

## お願い リモコンの設置環境

- 台所リモコンは0℃~40℃の室温で、浴室リモコンは0℃~50℃の室温で使用する場合の故障の原因になります。
- 浴室リモコンを設置している浴室で、ドライサウナを使用しない  
ミストサウナを使用される場合も、50℃以下の室温でご使用ください。

\* 機器本体編の取扱説明書「故障・異常かな?と思ったら:設定したふる湯量どおりに沸き上がらない!」もご覧ください。

# 各部のなまえとはたらき(リモコン)-1

## 浴室リモコン<別売品>

- \*浴室に付いているリモコンです。
- \*各スイッチは押して操作します。スイッチを押すと操作音や音声(操作の内容)でお知らせします。
- \*スイッチを押すときは、各スイッチの中央部を押してください。

**たし水スイッチ**  
-ランプ  
おふろに水をたしてぬるくするときに。(P28)

**たし湯スイッチ**  
-ランプ  
おふろにお湯をたして増やすときに。(P27)

**優先スイッチ**  
給湯温度スイッチを押しても給湯温度が変更できない場合、このスイッチを押してください。(P18)

**呼出スイッチ**  
-ランプ  
浴室から台所を呼び出したいときに。(P31)

**追いだしスイッチ**  
-ランプ  
ぬるいおふろのお湯を沸かすときに。(P25,26)

**表示画面**  
(P次ページ)

**音量スイッチ**  
操作音・音声ガイド・呼び出し音・メロディの音量を変更するときに。(P32)

**時計スイッチ**  
時計を表示させるときに。(P15)

**給湯温度スイッチ**  
給湯やシャワーのお湯の温度の設定に。(P17)  
その他の設定を変更するときに。

**ふろ湯量スイッチ**  
ふろ湯量・たし湯量・たし水量の設定に。(P23,27,28)

**リモコン型番**  
138-N016型の場合のみ記載しています。

**スピーカー**

**ふろ自動スイッチ**  
-ランプ  
おふろにお湯をためて沸かすときに。(P19)

**運転スイッチ**  
-ランプ  
運転の入・切に。

**ふろ温度スイッチ**  
ふろ温度の設定に。(P22)  
その他の設定を変更するときに。

## ● 表示画面 ●

下記の表示画面は説明用です。実際の運転のときは、運転の状態によって異なる表示をします。

**優先表示**  
この表示が点灯しているときは、お湯の温度が調節できます。(P17,18)

**給湯温度表示**  
(例: 40℃)

**時計表示**  
時計スイッチを押すと時計を表示します。(P15)  
台所リモコンがない場合は表示しません。

**【ドレン三方弁方式のガスふろ給湯器の場合】**  
凝縮水排出中表示 **CL**  
凝縮水を排出していることをお知らせします。

**【スマート配管クリーン機能付のガスふろ給湯器の場合】**  
スマート配管クリーン中表示 **C L1 C L2 C L3**  
自動ふろ配管クリーン中表示。(P34)

**【熱洗浄機能付のガスふろ給湯器の場合】**  
熱洗浄中表示 **H CL**  
自動ふろ配管クリーン中表示。(P34)

**故障表示**  
不具合が生じたとき、故障表示をします。(機器本体編の取扱説明書)

**高温表示(赤)**  
お湯の温度を60℃に設定したときに点灯します。(P17)

**ふろ湯量目盛**  
(例: ふろ湯量5~7) ふろ配管クリーン中は動きません。

**凍結予防運転中マーク**  
凍結予防のためにポンプが作動しているときに点灯します。(機器本体編の取扱説明書「凍結による破損を予防する」)

**炎マーク(赤)**  
給湯・シャワーや、お湯はり・追いだし・保温など、燃焼中に点灯します。

**ふろ温度表示**  
(例: 40℃)

**ふろ湯量表示**  
ふろ湯量の設定中に表示します。(P23)

この取扱説明書の操作説明では、操作するスイッチがわかるように白色で表して記載しています

例えば、このような記載があったら・・・



操作するスイッチは、給湯温度スイッチと運転スイッチです

\* その他の別売品リモコンをお使いの場合は、それぞれの取扱説明書をご覧ください。

# 各部のなまえとはたらき(リモコン)-2

## 台所リモコン<別売品>

- \* 台所などに付いているリモコンです。
- \* 各スイッチは押して操作します。スイッチを押すと操作音や音声(操作の内容)でお知らせします。
- \* スイッチを押すときは、各スイッチの中央部を押してください。

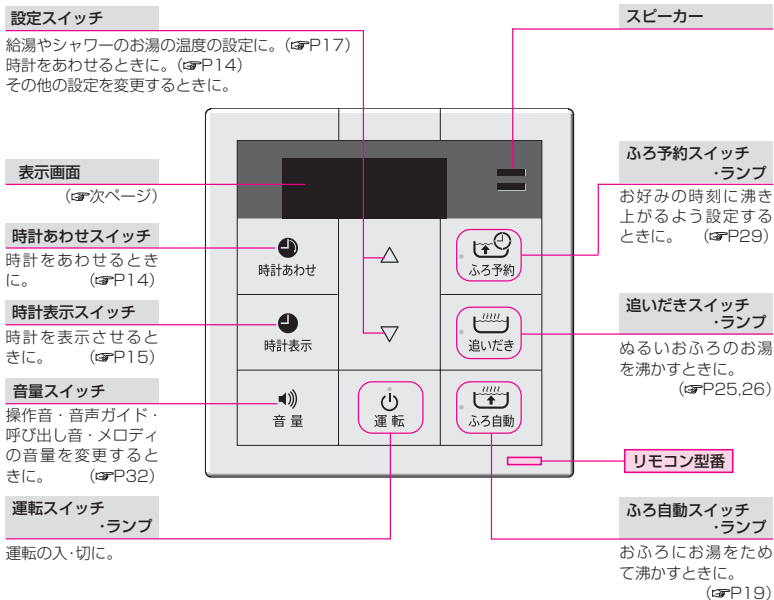

## ● 表示画面 ●

下記の表示画面は説明用です。実際の運転のときは、運転の状態によって異なる表示をします。

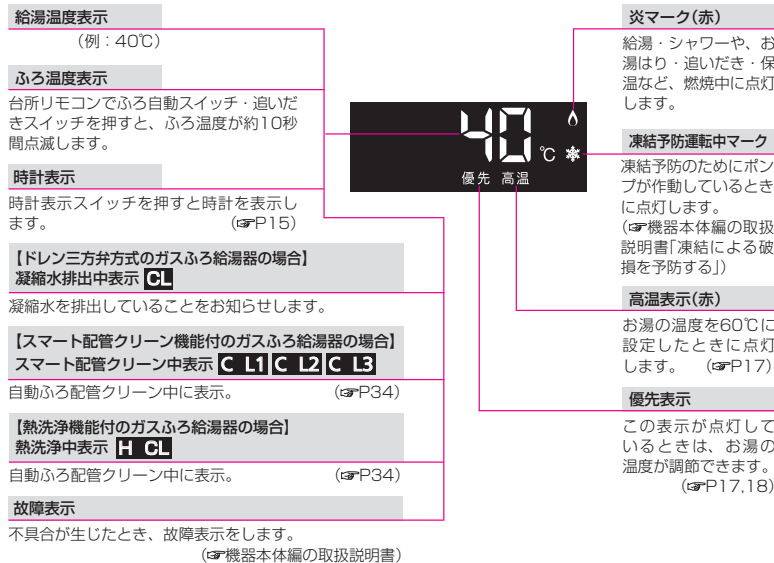

この取扱説明書の操作説明では、操作するスイッチがわかるように白色で表して記載しています

例えば、このような記載があったら…

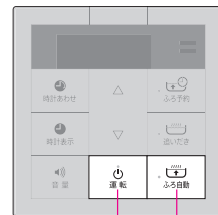

操作するスイッチは、運転スイッチとふる自動スイッチです

\* その他の別売品リモコンをお使いの場合は、それぞれの取扱説明書をご覧ください。

# 台所リモコンで時計をあわせる

【台所リモコン】



時計あわせは台所リモコンでします。  
(浴室リモコンではできません)

操作	操作後の画面	お知らせ
1  を押す		*  の「入」「切」に関係なく、設定できます。
2 $\Delta$ / $\nabla$ を押して 時計をあわせる	 (例：午前10時15分)	* 一度押すごとに1分ずつ、長押しすると10分ずつ変わります。
3  を押す 【時計あわせ完了】	 (例：運転スイッチ「入」時)	* 約10秒後、元の画面に戻ります。 * 約20秒そのままにしても設定完了します。

# 時計を表示させる

【台所リモコン】



【浴室リモコン】



\* 操作したリモコンのみ、時計を表示します。  
\* 時計あわせをしていないと、「-:-」を表示します。  
\* 台所リモコンがない場合は、時計を表示しません。

操作	操作後の画面	お知らせ
1 <b>台所リモコンの場合</b> を押す	 (例：午前10時15分)	*  の「入」「切」に関係なく、表示できます。
<b>浴室リモコンの場合</b> を押す	 (例：午前10時15分)	* 「切」時に押すと、約10秒間時計を表示します。 * 給湯温度が60°Cのときに押すと約10秒間時計を表示し、その後元の画面に戻ります。
● 時計表示をやめたいとき		
時計表示中に  または  を押す		*  を「切」にしても時計表示は消えます。

\* お湯を使ったり、他のスイッチ操作をしたり、表示の節電状態(☞P5)になると、時計表示は消えます。  
\* 停電後または電源プラグを抜いたあと、再通電して時計を表示させると「-:-」になる場合がありますので、時計をあわせ直してください。(☞P14)  
\* 通常、 または を押すとしばらくすれば時計表示は消えますが、常に時計を表示するよう、設定を変更できます。(☞P36の番号2)

# お湯を出す

【台所リモコン】



【浴室リモコン】

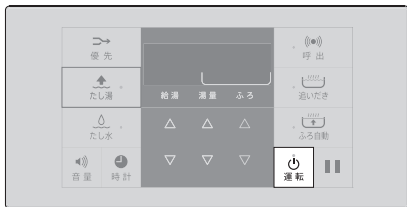

★台所リモコンで説明します★

操作	操作後の画面	お知らせ
----	--------	------

**1** を押して「入」にする

(例: 40°C)

\* ランプ点灯。  
\*現在の給湯温度を表示します。

**2** 給湯栓を開ける  
または シャワーを出す

(例: 40°C)

\* が点灯していない場合は、**給湯の ▲▼ を押して調節する** (浴室リモコンでは、**給湯の ▲▼ を押して調節する**)

1回押すごとに1段階ずつ、長押しすると連続で表示が変わります。ただし、44°C以上に上げるときは1回ずつ押してください。

●お湯を止めたいとき

給湯栓を閉める  
または シャワーを止める

(例: 40°C)

<b>警告</b>		シャワーなどお湯の使用時は、リモコンに表示の温度をよく確かめ、手で湯温を確認してから使用する	<b>警告</b>		シャワー使用時に使用者以外が、リモコンの温度を変えたり、運転スイッチ「切」にしたり、「優先」を切り替えたりしない
やけど予防のため。 ・60°Cの高温で使ったあと、あらためて使用するときは特に注意してください。 ・お湯の使いはじめは正常な温度でも、使用中に熱くなる場合があります。熱いお湯が出た場合は、すぐに使用を中止してください。なお、使用中にお湯が熱くなる状態が続く場合は機器故障の可能性がありますので、販売店またはもよりの大阪ガスに修理をご依頼ください。 ・夏場などの水温が高いときやお湯の量を絞って使ったとき、設定温度より高い温度のお湯が出る場合は、湯量を増やしたり水を混ぜたりしてから湯温を確認して使用してください。			高温に変更されたときのやけど予防のため。また、低温に変更されたり運転スイッチを「切」にされると、冷水になって使用者が驚く原因になります。		

# お湯の温度を調節する

【台所リモコン】

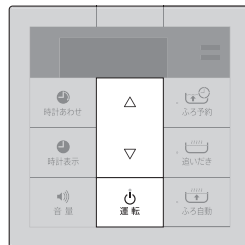

【浴室リモコン】

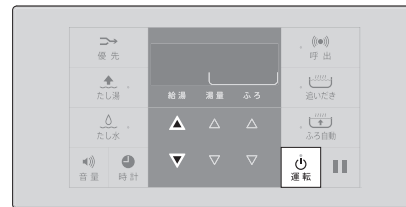

★台所リモコンで説明します★

操作	操作後の画面	お知らせ
----	--------	------

**1** を押して「入」にし、**優先** が点灯していることを確認する (点灯していないときはP18)

(例: 40°C)

\* ランプ点灯。  
\*現在の給湯温度を表示します。

**2** ▲▼ を押して調節する (浴室リモコンでは、**給湯の ▲▼ を押して調節する**)

(例: 42°C)

\* が点灯していない場合に ▲▼ を押すと、「ビビビ」と鳴って温度調節ができないことをお知らせします。

●お湯の温度の目安●

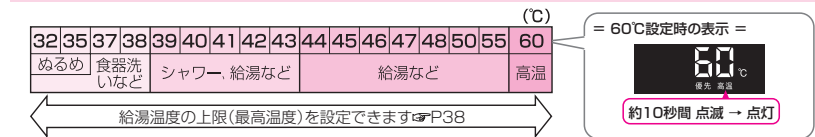

- \* 目安の温度ですので、季節や配管の長さなどの条件により、実際の温度とは異なります。
- \* 低い給湯温度(めるめ・食器洗いなど)に設定した場合、水温が高いとその温度にならないことがあります。
- \* 表示の温度をよく確かめてから使用してください。高温で使ったあと、あらためて使用するときは特に注意してください。

<b>警告</b>		シャワー使用時に使用者以外が、リモコンの温度を変えたり、運転スイッチ「切」にしたり、「優先」を切り替えたりしない
高温に変更されたときのやけど予防のため。また、低温に変更されたり運転スイッチ「切」にされると、冷水になって使用者が驚く原因になります。		

# お湯の温度を調節できないときは<優先切替>

[浴室リモコン]

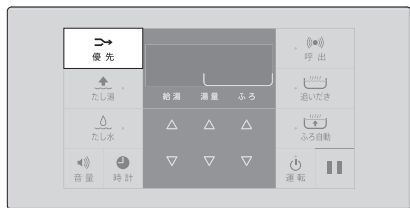

[台所リモコン]



# お風呂にお湯をためて沸かす<ふろ自動>-1

[浴室リモコン]

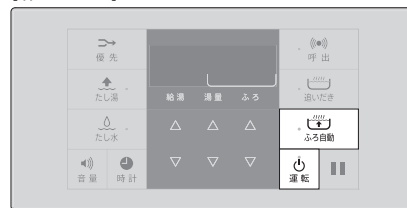

[台所リモコン]

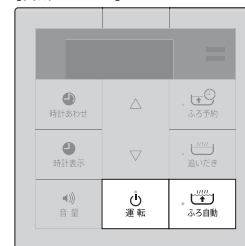

操作	操作後の画面	お知らせ
----	--------	------

## ●浴室リモコンで温度調節ができないとき

優先 を押して  
優先を点灯させる



\*浴室リモコンで記憶していた給湯温度を表示します。  
\*再度 優先 を押すと、台所リモコンに優先が切り替わります。

## ●台所リモコンで温度調節ができないとき

運転 を押していったん  
「切」にし再度 運転 を  
押して「入」にして  
優先を点灯させる



\*台所リモコンで記憶していた給湯温度を表示します。  
\*運転が停止するため、ご注意ください。運転を停止させたくない場合は、浴室リモコンの 優先 を押して切り替えてください。

**警告** シャワー使用時に使用者以外が、リモコンの温度を変えたり、運転スイッチ「切」にしたり、「優先」を切り替えたりしない

高温に変更されたときのやけど予防のため。また、低温に変更されたり運転スイッチ「切」にされると、冷水になって使用者が驚く原因になります。

## 「優先」とは

台所、洗面所、シャワーなど、機器からお湯を供給しているところには、同じ温度のお湯が出ます。そのため、お湯を使っているときに他の人が給湯温度を変えてしまうと、出ているお湯の温度が変わり、使っている人がやけどをしたり、急に冷たくなって驚く原因になります。このような事故などを防ぐために、リモコンが複数ある場合は一つのリモコンでしか給湯温度が変えられないようになっています。

給湯温度を調節できることを「優先」と呼び、給湯温度を調節できるリモコンには優先が点灯します。

■ 運転 を押して「入」にしたリモコンが優先になります。

■浴室リモコンの 優先 を押してリモコンの優先を切り替えることができます。

## ★浴室リモコンで説明します★

操作	操作後の画面	お知らせ
----	--------	------

### 準備

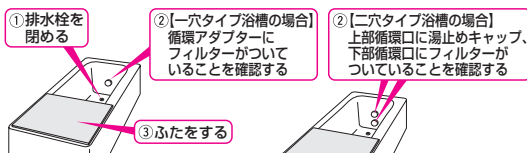

### 1

運転 を押して「入」にする



\* ランプ点灯。  
\* ふろ温度とふろ湯量を確認してください。  
\* ふろ温度調節 (P22)  
\* ふろ湯量調節 (P23)

### 2

ふろ自動 を押して「入」にする  
【ふろ自動開始】



\* ランプ点灯→約10秒後点滅。  
\* 台所リモコンで操作した場合、ふろ温度が約10秒間点滅します。  
\* 入浴できる状態に近づくと、音声でお知らせします。

【沸き上がり】



\* ランプ点灯。  
\* メロディと音声でお知らせします。

【自動保温・自動たし湯】



\* 自動たし湯は全自動タイプのみ。  
\* 自動保温・自動たし湯の時間を変更したり (P37)、自動たし湯をしないようにしたり (P37) できます。

## ●ふろ自動をやめたいとき

## ●沸き上がり後、自動保温・自動たし湯の必要がないとき

ふろ自動 を押して「切」にする



\* ランプ消灯。  
\* ふろ自動

# お風呂にお湯をためて沸かす〈ふろ自動〉-2

**警告** 浴槽の湯温を手で確認してから入浴する

やけど予防のため。

## 故障ではありません

\* ふろ自動を始めると、しばらくは浴槽の循環アダプターまたは循環口からお湯が出たり止まったりします。残り湯の量を確認しているため、故障ではありません。

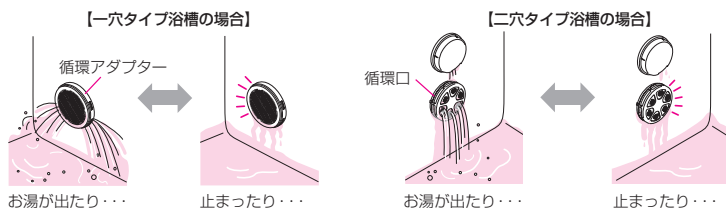

### 【一穴タイプ浴槽の場合】

\* ガスふろ給湯器の種類によって、循環アダプターから出るお湯の温度が、お湯の吹き出し口のどちらか片方がふろ温度より高くなる場合がありますが、故障ではありません。



\* 沸き上がらないうちに、何度も  の「切」[入]をくりかえすと、お湯があふれることがあります。

\* 水温が高いときや、ふろ温度を低く設定しているときは、お湯はりの初めに水が出る場合があります。

\* ふろ自動ランプ点滅中に台所やシャワーでお湯を使うと、ふろ自動を中断します。お湯を使い終わると再開します。

\* 浴槽のお湯(水)を排水する場合は、 が「切」になっていることを確認してください。

\* 入浴剤を使用するときの注意 (※機器本体編の取扱説明書の「必ずお守りください(安全上の注意)」)

# 残り湯を沸かし直す

浴槽に残り湯がある場合は、ふろ自動(※P19)または追いだき(※P25)で沸かし直しできます。ただし、下記の条件によって沸き上がりの湯量が異なる場合がありますのでご注意ください。



## 全自動タイプの場合はふろ自動スイッチで

ふろ自動スイッチを「入」にするだけで、設定したふろ温度・ふろ湯量で沸かし直しできます



## 自動タイプの場合はご注意ください

### ● 残り湯の量が充分あるとき (循環アダプター または 上部循環口がかくれているとき)

➔ 追いだきスイッチで沸かし直してください(※P25)

ふろ自動スイッチでも沸かし直しできますが、条件によって沸き上がりの湯量が異なります。  
\* 一穴タイプ浴槽の場合は、沸き上がりの湯量がばらつき、あふれる場合があります。  
\* 二穴タイプ浴槽の場合は、湯量が増えてあふれる場合があります。

\* ふろ設定温度と残り湯の温度が近い場合、残り湯の量はそのまま沸かし直します。  
\* P47(対象型番②)の製品をお使いで、前回ふろ自動スイッチで沸かしてから4時間以内の場合、残り湯の量はそのまま沸かし直します。



### ● 残り湯が少なく、循環アダプター または 下部循環口より下にあるとき

➔ ふろ自動スイッチで沸かし直してください(※P19)

\* 設定量分のお湯はりをするため、残り湯の量だけ沸き上がりの量が増えますのであふれにご注意ください。

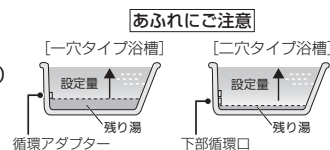

### ● 二穴タイプ浴槽で、右図の斜線の範囲に 残り湯があるとき



➔ ふろ自動スイッチで沸かし直してください(※P19)

\* 沸き上がりの湯量がばらつきます。(あふれる場合もあります) ただし、ふろ設定温度と残り湯の温度が近い場合、残り湯の量はそのまま沸かし直します。(P47(対象型番②)の製品をお使いで、前回ふろ自動スイッチで沸かしてから4時間以内の場合、残り湯の量はそのまま沸かし直します)

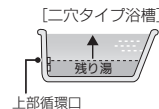

\* 残り湯を沸かし直す場合は、ふろ自動ではじめからお湯はりするよりも、沸き上がり時刻が遅くなります。(残り湯の湯温によって異なります)ふろ自動ではじめからお湯はりしたほうが、ガス消費量は少なくなりますが、残り湯を沸かし直す場合と比べてそれより大きな差はありません。

# 沸き上がりのふろ温度を調節する

【浴室リモコン】

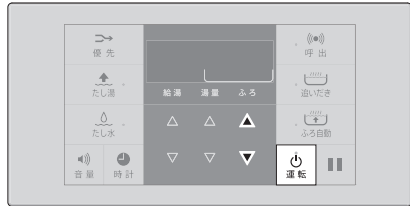

浴室リモコンで設定します。

操作	操作後の画面	お知らせ
<b>1</b> を押して「入」にする	 (表示例)	*  ランプ点灯。
<b>2</b> <b>ふろ</b> の   を押して お好みの温度に調節する	 (例：42°C)	* 変更した温度は記憶します。

1回押すごとに1℃ずつ、長押しすると連続で表示が変わります。  
ただし、46℃以上に上げるときは1回ずつ押ししてください。

## ● ふろ温度の目安 ●

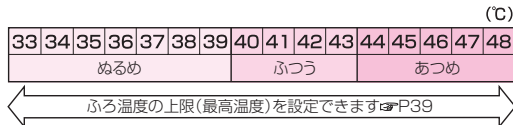

設定するふろ温度は目安です。  
実際の沸き上がり温度と設定温度は、季節や配管の長さなどの条件により異なります。

# 沸き上がりのふろ湯量を調節する-1

【浴室リモコン】

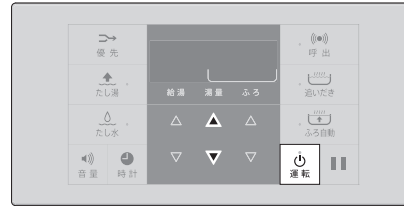

浴室リモコンで設定します。

操作	操作後の画面	お知らせ
<b>1</b> を押して「入」にする	 (表示例)	*  ランプ点灯。
<b>2</b> <b>湯量</b> の   を押して お好みの湯量に調節する	 (例：ふろ湯量8)	* 変更した湯量は記憶します。 * 操作後 約5秒たつと、元の画面に戻ります。

【設定値と目盛の関係】

目盛1つ			
目盛2つ			
目盛3つ			
目盛4つ			
目盛5つ			

## ● ふろ湯量を確認したいとき

運転スイッチ「入」のときに  
**湯量** の または を  
一度押す



\* 現在のふろ湯量を表示します。  
\* 操作後 約5秒たつと、元の画面に戻ります。



# 沸き上がりのふろ湯量を調節する-2

# ぬるいおふろのお湯を沸かすく追いだき>-1

## ● ふろ湯量の目安 ●

### 全自動タイプ

ふろ湯量表示	「6」を基準とした水位(目安)	※基準「6」の水位は、設置されている浴槽の形状などによって異なります。 ※水位の数値は目安です。浴槽の形状などによって、誤差が生じます。
11	+10cm	【一穴タイプ浴槽の場合】 循環アダプターの中心が浴槽底面から10cmのときの基準「6」の水位は、約38cmです。
10	+8cm	
9	+6cm	【二穴タイプ浴槽の場合】 下部循環口の中心が浴槽底面から10cmのときの基準「6」の水位は、約43cmです。
8	+4cm	
7	+2cm	
6	基準	
5	-2cm	
4	-4cm	
3	-6cm	
2	-8cm	
1	-10cm	

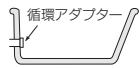

□ = 初期設定(工場出荷時)

### 自動タイプ

ふろ湯量表示	湯量(目安)	浴槽の大きさ(目安)
11	330リットル	1600タイプ
10	300リットル	
9	270リットル	1400タイプ
8	245リットル	
7	220リットル	1200タイプ
6	200リットル	
5	180リットル	1100タイプ
4	165リットル	
3	150リットル	900タイプ
2	140リットル	
1	130リットル	洋バス

□ = 初期設定(工場出荷時)

### 【浴室リモコン】



### 【台所リモコン】



★浴室リモコンで説明します★

## 追いだきする(自動保温はしません)

操作	操作後の画面	お知らせ
<b>準備</b> 【一穴タイプ浴槽の場合】 浴槽の循環アダプター上部より5cm以上お湯(水)が入っているか確認する 	【二穴タイプ浴槽の場合】 浴槽の上部循環口中心より10cm以上お湯(水)が入っているか確認する 	
<b>1</b> を押して「入」にする 運転	 (表示例)	*  ランプ点灯。 *  運転
<b>2</b> を押して「入」にする 【追いだき開始】		*  ランプ点灯。 * 【台所リモコンで追いだきした場合】 ふろ温度が約10秒間点滅します。入浴できる状態に近づくと、音声でお知らせします。
【追いだき完了】		*  ランプ消灯。 * 【台所リモコンで追いだきした場合】 メロディと音声でお知らせします。
<b>● 追いだきを途中でやめたいとき</b> を押して「切」にする		*  ランプ消灯。

\* 設定したふろ湯量どおりに沸き上がらないのはなぜ? (☞機器本体編の取扱説明書「故障・異常かな?と思ったら」)

# ぬるいお風呂のお湯を沸かす＜追いだき＞-2

追いだき後、自動保温をする（自動たし湯はしません）

操作	操作後の画面	お知らせ
<b>準備</b> 【一穴タイプ浴槽の場合】 浴槽の循環アダプター上部より5cm以上お湯(水)が入っているか確認する 	【二穴タイプ浴槽の場合】 浴槽の上部循環口中心より10cm以上お湯(水)が入っているか確認する 	
<b>1</b> 運転 を押して「入」にする	 (表示例)	* 運転 ランプ点灯。
<b>2</b> 追いだき を約2秒間長押しする 【追いだき開始】 ※追いだきの動きはP25と同じです 【追いだき完了】	 	* 追いだき ランプ点灯。 * 入浴できる状態に近づくと、音声でお知らせします。 * 追いだき ランプが消灯し、 * 追いだき ランプが点灯します。 * ふろ自動 * メロディと音声でお知らせします。
【自動保温】		* 設定したふろ温度で保温します。 * 自動保温の時間は、ふろ自動と同じです。 * 全自動タイプでも、自動たし湯はしません。
<b>● 追いだきを途中でやめたいとき</b>	追いだき を押して「切」にする 	* 追いだき ランプ消灯。
<b>● 追いだき完了後、自動保温の必要がないとき</b>	ふろ自動 を押して「切」にする 	* ふろ自動 ランプ消灯。

\* 【浴室リモコンで追いだきした場合】設定したふろ温度まで追いだきます。それ以降は押すたびに+1℃上がり、設定温度+3℃を上限に(設定温度45℃以上の場合、約48℃まで)追いだきます。  
 ※P47(対象型番①)の製品をお使いの場合は、設定したふろ温度まで追いだきし、それ以降は押すたびに+1℃上がり、約50℃まで追いだきます。やけどに注意してください。  
 【台所リモコンで追いだきした場合】設定したふろ温度まで追いだきます。  
 \* ふろ自動ランプ点滅中は、追いだきをすることができません。  
 \* 【追いだき後、自動保温をする】で追いだきスイッチを約2秒長押しした場合、すでに設定温度に達しているときは、追いだきせず自動保温します。

# お風呂にお湯をたして増やす＜たし湯＞

【浴室リモコン】

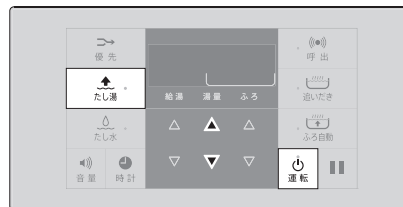

浴室リモコンで設定します。

操作	操作後の画面	お知らせ
<b>1</b> 運転 を押して「入」にする	 (表示例)	* 運転 ランプ点灯。
<b>2</b> たし湯 を押して「入」にする	 約5秒間 点滅	* たし湯 ランプ点灯。 * たし湯量が約5秒間点滅し、その後元の画面に戻ります。 * 設定したふろ温度のお湯を約20リットルたし湯します。
<b>● たし湯の量を変更したいとき</b> たし湯中に、 湯量の ▲▼ を押して お好みの量に調節する (例：40リットル)		* 10,20,40,60,80,100リットルの設定ができます。 * 変更した量は記憶しません。 * 操作後 約5秒たつと、元の画面に戻ります。
<b>● たし湯を途中でやめたいとき</b> たし湯 を押して「切」にする		* たし湯 ランプ消灯。

\* たし湯中に台所やシャワーでお湯を使うと、たし湯を中断します。お湯を使い終わると再開します。  
 \* ふろ自動ランプ点滅中は、たし湯をすることができません。

# お風呂に水をたしてぬるくする<たし水>

[浴室リモコン]

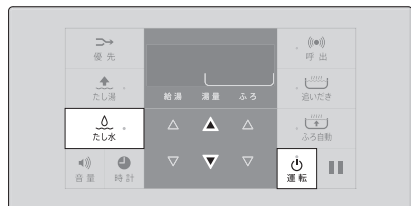

浴室リモコンで設定します。

[138-N015型の場合]

# 好みの時刻に沸き上がるよう設定する<ふろ予約>-1

[台所リモコン]

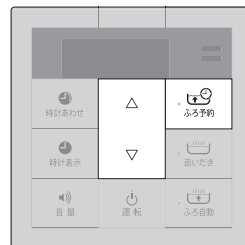

\*予約時刻(沸き上がり時刻)の約30分～60分前にふろ自動を開始するため、60分前までには予約してください。  
\*台所リモコンで設定します。

操作	操作後の画面	お知らせ
1  を押して「入」にする		*  ランプ点灯。
2  を押して「入」にする		*  ランプ点灯。 * たし水量が約5秒間点滅し、その後元の画面に戻ります。 * 水が約10リットル入り、その後設定したふろ温度のお湯が約3リットル入ります。(お湯が入ると  が点灯します)
● たし水の量を変更したいとき		* 10,20,30,40,50,60リットルの設定ができます。 * 変更した量は記憶しません。 * 操作後 約5秒たつと、元の画面に戻ります。
● たし水を途中でやめたいとき		*  ランプ消灯。 * たし水を途中でやめても、設定したふろ温度のお湯が約3リットル入ります。(お湯が入ると  が点灯します)

\* たし水中に台所やシャワーでお湯を使うと、たし水を中断します。お湯を使い終わると再開します。  
\* ふろ自動ランプ点滅中は、たし水を行うことができません。

操作	操作後の画面	お知らせ
準備	<p>①排水栓を閉める</p> <p>②【一穴タイプ浴槽の場合】循環アダプターにフィルターがついていることを確認する</p> <p>③ふたをする</p> <p>④リモコンでふろ温度、ふろ湯量、現在時刻を確認する</p>	
1  を押す		*  の「入」「切」に関係なく、設定できます。 * 前回設定した沸き上がり時刻を表示します。 * 「ビビビ」と鳴るのはなぜ? →時計あわせをしてください。(P14) *  ランプ点滅。
2  を押して沸き上がり時刻を設定する		* 一度押すごとに10分ずつ、長押しすると1時間ずつ変わります。
3  を押す 【ふろ予約完了】		*  を押さなければ予約されません。 *  ランプ点灯。
【ふろ自動開始】 予約した時刻にお風呂が沸き上がるように、約30分～60分前に開始します		*  ランプ点滅。 * ふろ予約の場合は、入浴できる状態に近づいても音声でのお知らせはしません。

## お好みの時刻に沸き上がるよう設定する<ふろ予約>-2

操作	操作後の画面	お知らせ
【沸き上がり】		<ul style="list-style-type: none"> <li>*  ランプ点灯。</li> <li>*  ランプ消灯。</li> <li>* メロディと音声でお知らせします。</li> </ul>
【自動保温・自動たし湯】	自動保温・自動たし湯の燃焼中 点灯 	* 自動たし湯は全自動タイプのみ。
● ふろ自動が始まる前に 予約をやめたいとき	を押して 予約を解除する	*  ランプ消灯。
● ふろ自動が始まったあとで ふろ自動をやめたいとき	を押して「切」にする	<ul style="list-style-type: none"> <li>*  ランプ、 ランプ消灯。</li> <li>*  でも「切」にすることができます。</li> </ul>

\*前日などの残り湯(水)があるときや、ふろ自動が始まったあとでお湯を使ったときは、沸き上がり時刻が遅くなる場合があります。

## 浴室から台所リモコンのチャイムを鳴らす<呼び出し>

【浴室リモコン】

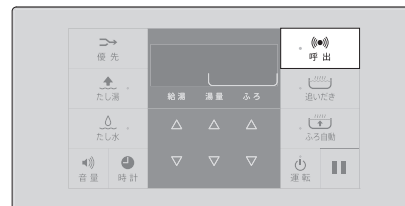

浴室にいるときに、何か必要な物があつたり気分が悪くなって人を呼びたいとき、呼出しスイッチで知らせることができます。(インターホンではないので会話はできません)



操作	お知らせ
1  を押す	<ul style="list-style-type: none"> <li>*  の「入」「切」に関係なく、使用できます。</li> <li>*  ランプ点灯→消灯。</li> <li>* チャイムが鳴って呼び出します。【浴室リモコンの場合】呼び出し音のみ鳴ります。【台所リモコンの場合】呼び出し音と音声でお知らせします。</li> <li>* 押し続けると、手を離すまでチャイムをくりかえします。</li> </ul>

\*「リモコンの音量」(P32)が「0(消音)」の設定でも、呼び出し音は鳴ります。

# リモコンの音量を変更する



- \*リモコンの「操作音」「音声ガイド」「呼び出し音」「メロディ」の音量が変わります。  
操作音とは：スイッチを押したときに鳴る音のこと。  
音声ガイドとは：スイッチ操作の受付・沸き上がり状況などをお知らせする声のこと。
- \*変更したリモコンのみ音量が変わります。

【台所リモコン】



【浴室リモコン】

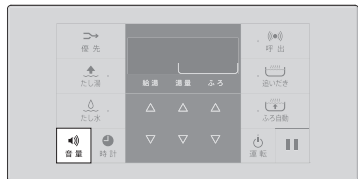

## ★台所リモコンで説明します★

操作	操作後の画面	お知らせ
● 操作音・音声ガイド・呼び出し音・メロディの音量を変更したいとき		
1  を押す	(例：2)	*  の「入」「切」に関係なく、設定できます。 * 現在の音量を表示します。
2 再度  を押して 音量を変更する 【設定完了】	(例：1)	* 0(消音)、1(小)、2(中)、3(大)で変更できます。 * 操作後 約5秒たつと、元の画面に戻ります。
● 「音声ガイド」のみ消したいとき	P36をご覧ください	
● 「沸き上がりのお知らせ」(「沸き上がり前『ビビビ音』+『もうすぐおふろが沸きます』」のみ消したいとき 沸き上がりメロディ+『おふろが沸きました』)	P38をご覧ください	

\*「0(消音)」の設定でも、呼び出し音(☞P31)は鳴ります。

# ふろ配管クリーンについて-1



\*「ふろ配管クリーン」は、ふろ配管内の残り湯を新しいお湯で押し流す機能です。

## 自動ふろ配管クリーン / 全自動タイプのみ

### 排水栓を抜く前に、条件1～3をすべて満たしているか確認する

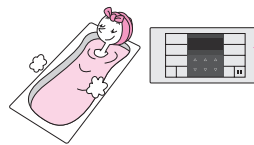

**条件1** でおふろを沸かしましたか？

- そのあと追いかしたり を「切」にしても大丈夫です。
- × でお湯はり終了後のお知らせの後も、ふろポンプがしばらく回っています。  
 を「切」にするのは、お知らせの約2分以上経過後にしてください。  
自動ふろ配管クリーンが作動しない場合があります。



**条件2** 今、残り湯は循環アダプター(または下部循環口)の上部より上にありますか？

- × 今、上にあっても、一度循環アダプター(または下部循環口)より下になったあとで、たし湯操作をしたり給湯栓などからお湯を増やした場合は、作動しません。



**条件3** 今、 は「切」になっていますか？

【条件を満たしていない場合】自動ふろ配管クリーンは作動しないので、手動ふろ配管クリーン(☞P35)をおこなってください。

を押して「入」にする

### 排水栓を抜く



- 次の場合は、条件が揃っていても自動ふろ配管クリーンがはたらかないことがあります。  
\* 給湯やシャワーの使用中に排水栓を抜いたとき。  
\* 排水スピードが遅いとき。(例：浴槽の排水口が詰まっているなど)
- 市販または洗濯機付属のふろ水ポンプなどで浴槽水をくみ上げた場合、浴槽水の減るスピードによっては、作動したり作動しなかったりすることがあります。

その他の機能

# ふろ配管クリーンについて-2

## 残り湯が循環アダプター(または下部循環口)付近になると【ふろ配管クリーン開始】

製品によってふろ配管クリーンの動作は異なります。  
下記をご覧ください。

### ●「スマート配管クリーン機能付」のガスふろ給湯器の場合

リモコンに「CL1」「CL2」「CL3」が点滅したら、「スマート配管クリーン機能付」です。

ふろ配管内の残り湯を新しいお湯で押し流します。  
流すお湯の温度・量については、機器が入浴人数・気温・ふろ設定温度から配管内の汚れ度合いを想定して自動的に判断し、必要な場合は熱めの温度のお湯・多めの量のお湯を流します。  
完了後は自動的に止まります。  
※熱めのお湯を流すことで、皮脂成分などを落とすしやすくなります。(すべての汚れを落とすものではありません)  
※同じような入浴条件でも、流すお湯の温度・量のパターンが異なる場合があります。

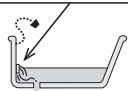

パターン	お湯の温度	湯量
CL1	標準	標準
CL2	熱め	標準
CL3	熱め	多め

※「CL2」「CL3」でふろ配管クリーン中は、熱めのお湯が出るので注意してください。



### ●「熱洗浄機能付」のガスふろ給湯器の場合

リモコンに「HCL」が点滅したら、「熱洗浄機能付」です。

熱めのお湯を約7リットル流して、ふろ配管内の残り湯を押し流します。完了後は自動的に止まります。  
※熱めのお湯を流すことで、皮脂成分などを落とすしやすくなります。(すべての汚れを落とすものではありません)

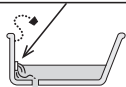

※ふろ配管クリーン中は、熱めのお湯が出るので注意してください。



### ●「スマート配管クリーン機能付」「熱洗浄機能付」でないガスふろ給湯器の場合

機器がふろ設定温度のお湯を約4.5リットル※流して、ふろ配管内の残り湯を押し流します。完了後は自動的に止まります。  
※ふろ配管が長い場合やガスふろ給湯器の種類によっては約7リットル

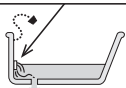

## 手動ふろ配管クリーン/全自動タイプ・自動タイプ

- \*全自動タイプで自動ふろ配管クリーンの条件を満たしていない場合や、自動タイプの場合は、浴槽の残り湯を排水してから、P36の番号3の方法で手動でおこなってください。
- \*たし湯(☞P27)やたし水(☞P28)の操作でも、ふろ配管内の残り湯をお湯または水で流すことができます。
- \*手動ふろ配管クリーンでは、スマート配管クリーン機能や熱洗浄機能ははたらかず、ふろ設定温度のお湯で残り湯を押し流します。

- \*配管を洗浄する機能ではありませんが、日常のお手入れとしてふろ配管クリーンを使うと、湯あきはたまりにくくなります。
- \*ふろ配管クリーン中に台所やシャワーでお湯を使うと、ふろ配管クリーンを中断します。お湯を使い終わると再開します。

# 使い勝手に合わせて設定を変更する<ユーザー設定>-1

台所リモコン

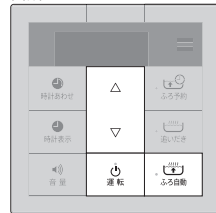

浴室リモコン

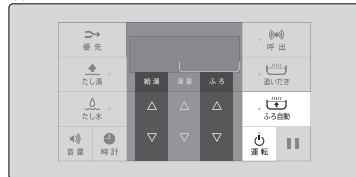

	★：初期設定	
<p><b>1</b> 変更したい内容の番号を確認</p> <p><b>2</b> 変更したい内容の番号を確認</p> <p><b>3</b> 【台所リモコン】 設定スイッチで変更したい番号を選ぶ 【浴室リモコン】 給湯温度スイッチで変更したい番号を選ぶ</p> <p><b>4</b> 【台所リモコン】 設定スイッチで内容を選ぶ 【浴室リモコン】 ふろ温度スイッチで内容を選ぶ</p> <p><b>5</b> 電源「入」または約30秒放置</p>	<p>1 変更したい内容の番号を確認</p> <p>2 変更したい内容の番号を確認</p> <p>3 変更したい内容の番号を確認</p> <p>4 変更したい内容の番号を確認</p> <p>5 変更したい内容の番号を確認</p>	<p>1 変更したい内容の番号を確認</p> <p>2 変更したい内容の番号を確認</p> <p>3 変更したい内容の番号を確認</p> <p>4 変更したい内容の番号を確認</p> <p>5 変更したい内容の番号を確認</p>
<p>声によるお知らせ(音声ガイド)を消したい</p>	<p>1 台所 浴室 それぞれ</p>	<p>【台所リモコン】 1 on</p> <p>【浴室リモコン】 1 on</p> <p>on：あり★ oF：なし</p>
<p>表示の節電をやめたい 時計表示のしかたを変更したい</p>	<p>2 台所 浴室 それぞれ</p>	<p>【台所リモコン】 2 1</p> <p>【浴室リモコン】 2 1</p> <p>1：表示の節電をする★ 2：表示の節電をしない 時計表示をすると、運転スイッチ「切」時には時計表示が消える 3：表示の節電をしない 時計表示をすると、運転スイッチ「切」時にも時計表示をする</p>
<p>ふろ配管クリーンを 手動でしたい</p>	<p>3 台所 または 浴室</p>	<p>【台所リモコン】 3 oF</p> <p>【浴室リモコン】 3 oF</p> <p>△を押す すぐに配管クリーン開始 (運転スイッチが「入」になります)</p>

	★：初期設定	
<p><b>1</b> 変更したい内容の番号を確認</p> <p><b>2</b> 変更したい内容の番号を確認</p> <p><b>3</b> 【台所リモコン】 設定スイッチで変更したい番号を選ぶ 【浴室リモコン】 給湯温度スイッチで変更したい番号を選ぶ</p> <p><b>4</b> 【台所リモコン】 設定スイッチで内容を選ぶ 【浴室リモコン】 ふろ温度スイッチで内容を選ぶ</p> <p><b>5</b> 電源「入」または約30秒放置</p>	<p>1 変更したい内容の番号を確認</p> <p>2 変更したい内容の番号を確認</p> <p>3 変更したい内容の番号を確認</p> <p>4 変更したい内容の番号を確認</p> <p>5 変更したい内容の番号を確認</p>	<p>1 変更したい内容の番号を確認</p> <p>2 変更したい内容の番号を確認</p> <p>3 変更したい内容の番号を確認</p> <p>4 変更したい内容の番号を確認</p> <p>5 変更したい内容の番号を確認</p>
<p>自動保温・自動たし湯の時間を変更したい 自動保温・自動たし湯は いらない (自動たし湯は全自動 タイプのみ)</p>	<p>4 台所 または 浴室</p>	<p>【台所リモコン】 4 0</p> <p>【浴室リモコン】 4 0</p> <p>0：沸き上がり後、 自動保温・自動たし湯をしない 1～9：1～9時間 (★：4)</p>
<p>【全自動タイプのみ】 自動ふろ配管クリーン をしないようにする (または、するように する)</p>	<p>5 台所 または 浴室</p>	<p>【台所リモコン】 5 1</p> <p>【浴室リモコン】 5 1</p> <p>1：自動ふろ配管クリーンをする 運転スイッチ「切」時でも、自動ふろ配管クリーンをします。(この場合は水で流します) 2：運転スイッチ「入」時のみ、 自動ふろ配管クリーンをする★ 3：自動ふろ配管クリーンをしない</p>
<p>【全自動タイプのみ】 沸き上がり後の 自動たし湯を したくない(したい)</p>	<p>6 台所 または 浴室</p>	<p>【台所リモコン】 6 on</p> <p>【浴室リモコン】 6 on</p> <p>on：沸き上がり後、 自動保温・自動たし湯をする★ oF：沸き上がり後、自動保温のみ する</p>

必要とします

# 使い勝手に合わせて設定を変更する<ユーザー設定>-2

★：初期設定

	1	2	3	4	5
	変更したい内容の番号を確認	運転 [切] → ビッと鳴るまで押す(約2秒間)	【台所リモコン】 設定スイッチで変更したい番号を選ぶ 【浴室リモコン】 給湯温度スイッチで変更したい番号を選ぶ	【台所リモコン】 ふろ自動を押す → 設定スイッチで内容を選ぶ 【浴室リモコン】 ふろ温度スイッチで内容を選ぶ	運転 [入] または 約30秒放置
給湯・シャワーの温度を制限したい	11	台所 または 浴室	【台所リモコン】 11 【浴室リモコン】 11 60	【台所リモコン】 32 60 【浴室リモコン】 11 32 11 60	上限の温度(℃) : 32、35、37~48(1℃きざみ)、 50、55、60★
お風呂を早く沸かしたい	12	台所 または 浴室	【台所リモコン】 12 【浴室リモコン】 12 on	【台所リモコン】 on oF 【浴室リモコン】 12 on 12 oF	on：給湯中はお湯はりを中断する★ ・お湯を使い終わると再開します。 ・中断した分、沸き上がりが遅くなります。 oF：給湯とお湯はりを同時に使う ・お湯の出が悪くなる場合があります。 ・給湯・シャワーは、ふろ温度のお湯が出ます。
※P47(対象型番①)の製品をお使いの場合、この番号は出ません。					
【浴室リモコンで追っただきする場合】 少し熱めに追っただきたい	13	浴室	【浴室リモコン】 13 0 【浴室リモコン】 13 2	【浴室リモコン】 0 13 0 13 2	0：浴槽のお湯の温度+約1℃まで追っただき★ 1：浴槽のお湯の温度+約2℃まで追っただき 2：浴槽のお湯の温度+約3℃まで追っただき ※どの設定の場合でも、浴槽のお湯の温度が設定したふろ温度より低いときは、設定温度まで沸かします。
沸き上がりのお知らせを何度かしてほしい 沸き上がりのお知らせはいらない	14	台所 または 浴室	【台所リモコン】 14 【浴室リモコン】 14 1	【台所リモコン】 0 2 【浴室リモコン】 14 0 14 2	0：お知らせをしない 1：お知らせを1回する★ 2：お知らせをくりかえす (1回目はメロディ+音声でお知らせ、その後約1分おきに「ビビビ」+音声を5回くりかえし) ※台所リモコンで追っただきした場合の追っただき完了のお知らせも含まれます。

★：初期設定

	1	2	3	4	5
	変更したい内容の番号を確認	運転 [切] → ビッと鳴るまで押す(約2秒間)	【台所リモコン】 設定スイッチで変更したい番号を選ぶ 【浴室リモコン】 給湯温度スイッチで変更したい番号を選ぶ	【台所リモコン】 ふろ自動を押す → 設定スイッチで内容を選ぶ 【浴室リモコン】 ふろ温度スイッチで内容を選ぶ	運転 [入] または 約30秒放置
【浴室リモコンで追っただきする場合】 追っただき完了のお知らせをしてほしい	15	浴室	【浴室リモコン】 15 oF 【浴室リモコン】 15 on	【浴室リモコン】 15 oF 15 on	on：お知らせをする(浴室・台所とも) oF：お知らせをしない★
機器の水抜きをする	18	台所 または 浴室	【台所リモコン】 18 【浴室リモコン】 18 oF	【台所リモコン】 oF 【浴室リモコン】 18 oF	表示がonになり、すぐに機器の水抜き開始 ※機器の水抜き中にoFを選択すると機器の水抜きを中止します。 この設定だけでは機器の水抜きはできません。必ず機器本体編の取扱説明書の「水抜きのしかた」のページをご覧ください。
※P47(対象型番②)の製品をお使いの場合、この番号は出ません。					
ユーザー設定を初期設定に戻したい	19	台所 または 浴室	【台所リモコン】 19 【浴室リモコン】 19 oF	【台所リモコン】 oF 【浴室リモコン】 19 oF	表示がonになり、初期設定に戻る ※P37の番号5「自動ふろ配管クリーン」の設定は、初期設定には戻りません。 ※音量スイッチで変えた音量も初期設定に戻ります。
ふろ温度や沸き上がりの温度を制限したい	20	浴室	【浴室リモコン】 20 oF 【浴室リモコン】 20 33 20 48	【浴室リモコン】 20 oF 20 33 20 48	oF：上限の温度は48℃★ 33~48：上限の温度は設定した値

必要なく



# 故障・異常かな?と思ったら-1

機器本体編の取扱説明書も併せてご覧ください。

絵表示の説明 ① こんなときは(状況) ■ こんなことが考えられます(原因) → こうしてください(処置)

## リモコンの表示や画面など

### ① 運転ランプが点灯しない

- 電源プラグが抜けている。
- 電源プラグを確認する。

### ② 時計表示が「- : -」になっている

- 停電のあとや電源プラグを抜いたあと「- : -」になる場合があります。
- 時計をあわせ直す。(P14)

### ③ 表示の節電の状態にならない

- ユーザー設定の番号2が「2」か「3」になっている。
- 「1」にする。(P36)
- 給湯温度を60℃に設定している場合や、ふる自動ランプ点灯中は、表示の節電はしません。
- 異常ではありません。
- 日中でも低い気温が続いて凍結予防運転が連続してはたらいた場合、表示の節電にならないことがあります。
- 異常ではありません。

### ④ 画面表示がいつのまにか消えている

- リモコンの節電のため、「表示の節電」機能を備えています。お湯を使わないまま、またはスイッチを押さないまま約10分(浴室リモコンでは、おふろの機能を使った場合約1時間)たつと画面表示が消えます。
- お湯を使ったり、スイッチを押すと、表示の節電を解除します。

### ⑤ スイッチを押しても、そのスイッチの動作をしないときがある

- 画面が暗くなっているとき(表示の節電中)にスイッチを押すと、優先スイッチなど、スイッチによっては表示の節電の解除のみするものがあります。
- 異常ではありません。

### ⑥ たし水なのに炎マークが出る

- たし水の最後にお湯が約3リットル入るしくみになっています。このとき炎マークが出ます。
- 異常ではありません。

### ⑦ 炎マークが点灯したり、消灯したりする

- ガスふる給湯器の種類によっては、しくみ上、断続的に燃焼と消火をくりかえすことがあります。
- 異常ではありません。

### ⑧ マークが点灯している

- 凍結予防のためポンプが作動しているときに点灯します。
- 異常ではありません。

### ⑨ 時計表示部に3桁の英数字が点滅している

- 不具合が生じている可能性があります。
- 機器本体編の取扱説明書「リモコンに3桁の英数字が点滅しているとき<故障表示>」を確認し、必要な処置をする。

### ⑩ スイッチや表面のビニールが破れてきた、はがれてきた、浮き上がって空気が入っている

- 表面のビニールは保護シートです。はがさずに使用してもはがして使用してもかまいません。はがさずに使用した場合は、よく触れる部分などが破れてきたりはがれてきたりしますが、そこからリモコンに水が入って故障することはありません。
- 気になる場合は保護シートをはがす。

## 温度が変えられない

### ① 給湯温度の調節ができない

- 操作しているリモコンが優先になっていない。
- 優先切替する。(P18)

### ② 給湯温度の設定がある温度以上、上げられない

- ユーザー設定の番号11で、給湯・シャワーの温度を制限している。
- 給湯・シャワーの温度の上限の設定を確認する。(P38)

### ③ ふる温度の設定がある温度以上、上げられない

- ユーザー設定の番号20で、ふる温度や沸き上がりの温度を制限している。
- ふる温度の上限の設定を確認する。(P39)

## ふる配管クリーン

### ① 【自動タイプの場合】自動ふる配管クリーンがはたらかない

- 自動ではふる配管クリーンはできません。
- 手動でおこなってください。(P36の番号3)

### ② 【全自動タイプの場合】自動ふる配管クリーンがはたらかない

- 自動ふる配管クリーンのはたらく条件が揃っていない可能性があります。
- 自動ふる配管クリーンの条件を再確認の上、操作する。(P33)
- 以下の場合、条件が揃っていても自動ふる配管クリーンが作動しなかったり中断したりすることがあります。
  - ・ 給湯やシャワーの使用中に排水栓を抜いたとき。
  - ・ 排水スピードが遅いとき。(例：浴槽の排水口が詰まっているなど)
- 異常ではありません。
- 停電した。(停電後は、自動ふる配管クリーンのはたらきません)
- 異常ではありません。
- ユーザー設定の番号5が「3」になっている。
- 「1」か「2」にする。(P37)

### ③ 【全自動タイプの場合】排水栓を抜いていないのに、自動ふる配管クリーンがはたらいた

- 市販または洗濯機付属のふる水ポンプなどで浴槽水をくみ上げた場合、排水栓を抜いたときに浴槽水が減るスピードと同じ程度の早さで浴槽水が減ると、はたらくことがあります。
- 異常ではありません。

# 故障・異常かな?と思ったら-2

【全自動タイプのみ】

設定したふろ湯量にならないときは (水位のリセット)



機器本体編の取扱説明書「故障・異常かな?と思ったら:設定したふろ湯量どおりに沸き上がらない」を確認しても、設定した湯量にならない場合は、下記の手順をお試しください。

1 浴槽のお湯(水)を空にする



2 排水栓を閉める

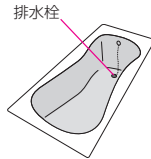

3 浴室リモコンで、ふろ湯量を設定し直す(☞P23)

4 を押して「切」にする

5 と を同時に、ピッと鳴るまで(約2秒間)押し

【浴室リモコン】

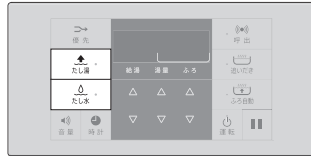

\*自動的に と が「入」になり、ふろ自動が始まります。

\*通常のふろ自動より、沸き上がりに時間がかかります。

**ふろ自動が完了するまで停止しないでください**

\*沸き上がるとメロディでお知らせします。

6 ふろ自動の完了後、それでも湯量がおかしい場合は、販売店または、もよりの大阪ガスにご相談ください

# リモコン音声一覧-1

操作の一例を記載しています。

操作	スイッチ	条件など	音声(抜粋)
運転「入」	「入」	給湯温度55℃以下のとき 給湯温度60℃のとき	♪ ♪ あついお湯が出ます
時計をあわせる【台所リモコン】	 △▽ で時刻設定 		♪ 時刻が変更できます ♪ 設定しました
お湯の温度を調節する	【台所リモコン】 △▽ で温度調節 【浴室リモコン】 給湯の ▲▼ で温度調節 【浴室リモコン】 「入」 優先 「切」	給湯温度55℃以下に調節 給湯温度60℃に調節 そのリモコンが優先でないとき	♪ 給湯温度を○度に変更しました ♪ あついお湯が出ます ♪ 給湯温度を60度に変更しました ♪ (ビビビ)
お風呂にお湯をためて沸かす<ふろ自動>	「入」	優先切替後、給湯温度が60℃になったとき	♪ 給湯温度が○度に変更されました ♪ あついお湯が出ます ♪ 給湯温度が60度に変更されました
沸き上がりのお湯の温度を調節する【浴室リモコン】	ふろの ▲▼ で温度調節		♪ お湯はりをします ♪ (ビビビ)もうすぐお風呂が沸きます ♪♪ ~ お風呂が沸きました ♪ お風呂の温度を○度に変更しました
沸き上がりのお湯の湯量を調節する【浴室リモコン】	湯量の ▲▼ で湯量調節		♪ お風呂の湯量を変更できます ♪ お風呂の湯量を変更しました
ぬるいお風呂のお湯を沸かす<追いだき>	<自動保温しない場合> 「入」	<台所リモコンで追いだきした場合> 沸き上がり近づくと <台所リモコンで追いだきした場合> 追いだき完了	♪ 追いだきをします ♪ (ビビビ)もうすぐお風呂が沸きます ♪♪ ~ お風呂が沸きました
ぬるいお風呂のお湯を沸かす<追いだき>	<自動保温する場合> 約2秒間長押し	追いだき完了	♪ お風呂を沸かします ♪ (ビビビ)もうすぐお風呂が沸きます ♪♪ ~ お風呂が沸きました
お風呂にお湯をたして増やす<たし湯>【浴室リモコン】	「入」		♪ たし湯をします
お風呂にお湯をたしてぬるくする<たし水>【浴室リモコン】	たし湯中に 湯量の ▲▼ で たし湯量調節 「入」		♪ たし湯の量が変わります ♪ たし湯の量が変わりました
お風呂にお湯をたしてぬるくする<たし水>【浴室リモコン】	たし水中に 湯量の ▲▼ で たし水量調節		♪ たし水をします ♪ たし水の量が変わります ♪ たし水の量が変わりました

困ったとき

ご参考

(つづく)

## リモコン音声一覧-2

(つづき)

操作	スイッチ	条件など	音声(抜粋)
お好みの時刻に沸き上がるよう設定する<ふろ予約>【台所リモコン】		時計あわせをしていないとき	♪ ふろ自動の予約ができます
			♪ (ビビビ)
			♪ 予約を設定しました
		で解除	♪ 予約を解除しました
浴室から台所リモコンのチャイムを鳴らす<呼び出し>【浴室リモコン】		「入」	♪♪♪～ おふろで呼んでいます
リモコンの音量を変更する		で変更	♪ 音量が変更できます ♪ 音量が変更されました
ふろ配管クリーン		開始時	♪ おふろの配管クリーンをします

操作		
 (浴槽の排水栓の閉め忘れ)		♪ おふろの栓を確認してください

## 初期設定一覧

項目	初期設定
時計表示(未設定時)	- : -
給湯温度	40℃
ふろ温度	40℃
ふろ湯量	6
たし湯量	20L
たし水量	10L
リモコンの音量	2(中)

## 冬期の入浴について

\* 冬期など浴室・脱衣室と居室の温度差が大きいときは、急激な温度変化による身体への悪影響(ヒートショック)によって、特に高齢者は入浴時の事故につながるおそれがあります。入浴時に暖房機器で浴室と脱衣室をあたためるなどしてください。浴室をあたためるには、シャワーでお湯を流したり、浴槽にふたをしないでのお湯はりする方法もあります。

# アフターサービス

- \* サービスおよび保証は機器本体に準じますので、機器本体編の取扱説明書・保証書をご覧ください。
- \* この取扱説明書と機器本体編の取扱説明書の「故障・異常かな?と思ったら」を調べていただき、なお異常のあるときは、販売店または、もよりの大阪ガスにご連絡ください。  
(故障表示の内容や処置については、機器本体編の取扱説明書をご覧ください)

# 機能が異なる製品があります

## 以下の製品をお使いの場合は内容が一部異なります

- \* 製品の型番は機器に貼り付けてある銘板で確認できます。
- \* 型番の末尾にアルファベットがついている場合があります。
- \* 異なる内容については、P21,26,38,39の各ページをご覧ください。

### ●対象型番①

浴槽	全自動タイプ	自動タイプ
一穴タイプ	131-N700/N702/N705型 131-N720/N722/N725型	131-N710/N712/N715型 131-N730/N732/N735型
二穴タイプ	—	131-N880型

### ●対象型番②

浴槽	全自動タイプ	自動タイプ
一穴タイプ	131-N110/N112/N114/N115/N116型 131-N150/N152/N154/N155/N156型 131-N540/N542/N544/N545/N546型 131-N580/N582/N584/N585/N586型 131-N700/N702/N705型 131-N720/N722/N725型 131-N740/N742/N744/N745/N746型 131-N760/N762/N764/N765/N766型	131-N120/N122/N124/N125/N126型 131-N160/N162/N164/N165/N166型 131-N550/N552/N554/N555/N556型 131-N590/N592/N594/N595/N596型 131-N670/N672/N674/N675/N676型 131-N710/N712/N715型 131-N730/N732/N735型 131-N750/N752/N754/N755/N756型 131-N770/N772/N774/N775/N776型
二穴タイプ	131-N780型	131-N790/N880型



# 増設リモコン

## 138-N317/N318/N319型

まず	必ずお守りください(安全上の注意)・・・2
はじめに	各部のなまえとはたらき・・・・・・・・・・3
	増設リモコン・
	防水型増設リモコン・・・・・・・・・・3
	増設リモコン<ふる自動スイッチ付き>・・・4

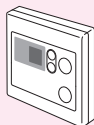

(138-N319型)

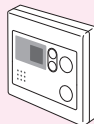

(138-N318型)

使いかた	お湯を出す・・・・・・・・・・5
	お湯の温度を調節する・・・・・・・・・・6
	お湯の温度を調節できないときは(優先)・・・7
	沸き上がりのお知らせについて・・・・・・7
	リモコンの表示の節電について・・・・・・・・8
	リモコン操作音を消す(鳴らす)・・・・・・・・8
	リモコンの音量を変更する・・・・・・・・・・9
	リモコンの音声ガイドを変更する・・・・・・10

必要な	日常のお手入れのしかた・・・・・・・・・・11
ときに	故障・異常かな?と思ったら・・・・・・・・11
	アフターサービスについて・・・・・・・・・・11

## 取扱説明書

### 大阪ガス

このたびは大阪ガスの増設リモコンをお求めいただきまして、まことにありがとうございます。

\*この取扱説明書をよくお読みになって、正しくご使用ください。

なお、この取扱説明書は増設リモコンに関する取扱説明書です。給湯機器の取扱説明書と併せてお読みください。

\*この取扱説明書は給湯機器の取扱説明書と併せていつでもご覧になれるところに保管してください。

## 必ずお守りください(安全上の注意)

お使いになる方や他の方への危害・財産への損害を未然に防止するために、つぎのような区分・表示をしています。いずれも安全に関する重要な内容ですので、必ずお守りいただき、内容をよく理解して正しくお使いください。

<b>警告</b>	この表示を無視して誤った取り扱いをすると、人が死亡、重傷を負う可能性、または火災の可能性が想定される内容を示しています。
<b>注意</b>	この表示を無視して誤った取り扱いをすると、人が傷害を負う可能性および物的損害のみが発生が想定される内容を示しています。
<b>お願い</b>	安全に快適に使用していただくために、理解していただきたい内容を示しています。

### 警告

**シャワーなどお湯の使用時は、リモコンに表示の温度をよく確かめ、手で湯温を確認してから使用する**

高温注意

やけど予防のため。

- ・60℃の高温で使ったあと、あらためて使用するときには特に注意してください。
- ・お湯の使いはじめは正常な温度でも、使用中に熱くなる場合があります。熱いお湯が出た場合は、すぐに使用を中止してください。なお、使用中にお湯が熱くなる状態が続く場合は機器故障の可能性がありますので、販売店またはもよりの大販カスに修理をご依頼ください。
- ・夏場などの水温が高いときやお湯の量を絞って使ったとき、設定温度より高い温度のお湯が出る場合は、湯量を増やしたり水を混ぜたりしてから湯温を確認して使用してください。

**シャワー使用時は、使用者以外温度を変えない、運転スイッチ「切」にしない、リモコンの「優先」を切り替えない**

禁止

高温に変更されたときのやけど防止のため。また、低温に変更されたり運転スイッチ「切」にされると、冷水になって使用者がびっくりする原因になります。

### 注意

リモコンには磁石を使用しています

磁石の力は非常に微弱ですが、ペースメーカーなど医療機器を使用している方は、医師とご相談のうえ使用してください。

### お願い

リモコンを分解しない

故障や、思わぬ事故の原因になります。

リモコンの掃除には、塩素系・酸性・アルカリ性の洗剤や研磨剤入りの洗剤、ベンジン・シンナーなどの有機溶剤、メラミンスポンジを使用しない

変色・変形・傷・割れなどの原因になります。

増設リモコンに水しぶきをかけない、蒸気をあてない

炊飯器、電気ポットなどに注意。  
故障の原因になります。

防水型増設リモコンに故意に水をかけない

防水型ですが、多量の水は故障の原因になります。

リモコンを子供がいたずらしないよう注意する

## 各部のなまえとはたらき-1

### 増設リモコン(138-N317型)・防水型増設リモコン(138-N319型)

- \*増設リモコン(138-N317型)は寝室・リビングルームなどに取り付けます。防水型増設リモコン(138-N319型)はシャワールームなどに取り付けます。(ここでは防水型増設リモコン(138-N319型)でご説明します)
- スイッチを押すと操作音が鳴り、沸き上がりのお知らせなどに「ビピッ」と鳴ります。

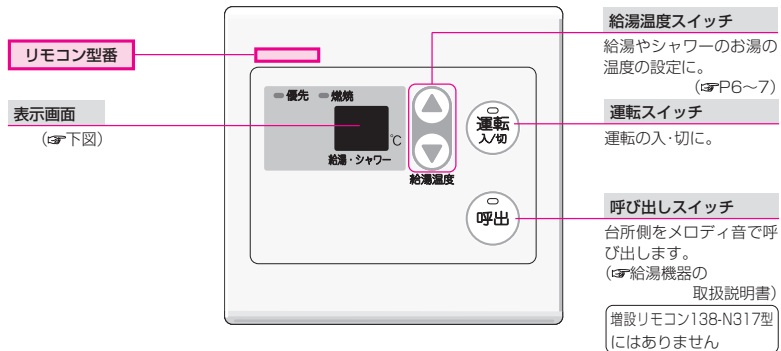

### 表示画面

- \*下記の表示画面は説明のため、基本的なもののみ表示したものです。実際の運転のときは、運転の状態によって異なる表示をします。

#### 優先ランプ

このランプが点灯しているときは、お湯の温度が調節できます。(☞P7)

#### 燃焼ランプ

給湯や、お湯はり・追っただき・保温など、燃焼時に点灯します。

#### 給湯温度表示

(例: 40℃)

#### 故障表示

不具合が生じたとき、故障表示します。(☞P11)  
(☞給湯機器の取扱説明書)

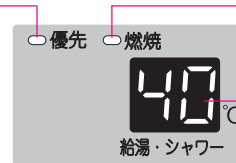

# 各部のなまえとはたらき-2

## 増設リモコン<ふろ自動スイッチ付き>(138-N318型)

\*増設リモコン<ふろ自動スイッチ付き>(138-N318型)は寝室・リビングルームなどに取り付けます。スイッチを押すと操作音が鳴り、操作の内容を音声でお知らせします。

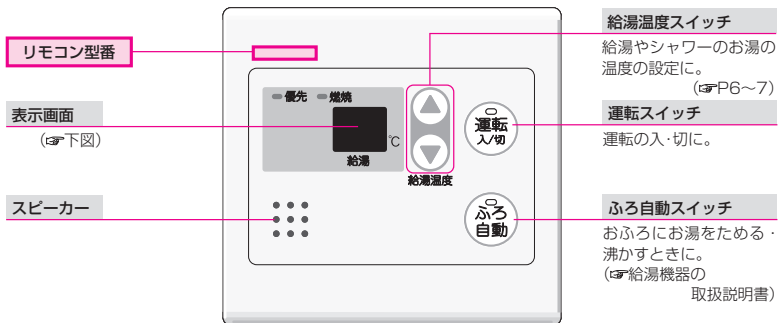

### ● 表示画面 ●

\*下記の表示画面は説明のため、基本的なもののみ表示したものです。実際の運転のときは、運転の状態によって異なる表示をします。

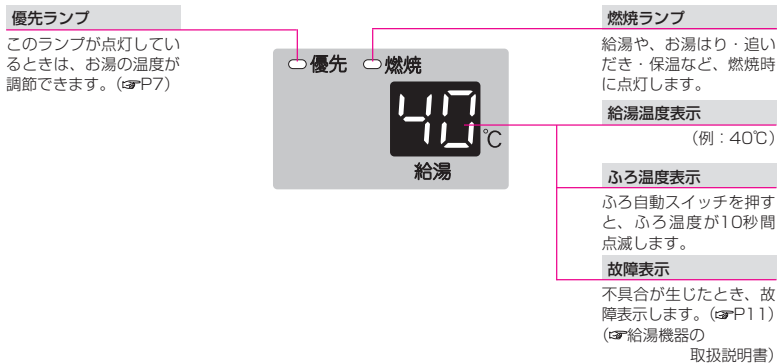

# お湯を出す

【例：防水型増設リモコン 138-N319型】



★ここでは防水型増設リモコンで説明します★

操作	操作後の画面	お知らせ
<b>1</b> を「入」にする	 (例：40℃)	*  ランプ点灯。 * 前回設定した給湯温度を表示します。
<b>2</b> 給湯栓を開ける 		
<b>● お湯を止めたいとき</b> 給湯栓を閉める 		

**⚠警告** ⚠ シャワーなどお湯の使用時は、リモコンに表示の温度をよく確かめ、手で湯温を確認してから使用する

やけど予防のため。  
 ・60℃の高温で使ったあと、あらためて使用するときは特に注意してください。  
 ・お湯の使いはじめは正常な温度でも、使用中に熱くなる場合があります。熱いお湯が出た場合は、すぐに使用を中止してください。なお、使用中にお湯が熱くなる状態が続く場合は機器故障の可能性があるので、販売店またはもよりの大阪ガスに修理をご依頼ください。  
 ・夏場などの水温が高いときやお湯の量を絞って使ったとき、設定温度より高い温度のお湯が出る場合は、湯量を増やしたり水を混ぜたりしてから湯温を確認して使用してください。

**⚠警告** ⚠ シャワー使用時は、使用者以外温度を変えない、運転スイッチ「切」にしない、「優先」を切り替えない

高温に変更されたときのやけど予防のため。また、低温に変更されたり運転スイッチを「切」にされると、冷水になって使用者が驚く原因になります。

# お湯の温度を調節する

【例：防水型増設リモコン 138-N319型】



★ここでは防水型増設リモコンで説明します★

操作	操作後の画面	お知らせ
<b>1</b> 運転入切を「入」にし、優先が点灯していることを確認する (点灯していないときはP7)	<p>(例：40°C)</p>	<ul style="list-style-type: none"> <li>運転入切ランプ点灯。</li> <li>前回設定した給湯温度を表示します。</li> </ul>
<b>2</b> 上下ボタンで調節する	<p>(例：42°C)</p>	<ul style="list-style-type: none"> <li>優先が点灯していない場合に上下ボタンを押すと「ビビビ」と鳴って温度調節できないことをお知らせします。</li> </ul>

## ● お湯の温度の目安 ●

32	35	37	38	39	40	41	42	43	44	45	46	47	48	50	55	60
※低温	食器洗い		シャワー、給湯など													高温

お好みで温度調節の上限(最高温度)を設定できます(給湯機器の取扱説明書)

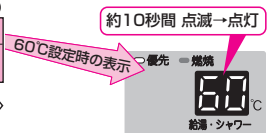

- ※製品によっては低温の設定がないものおよび75°Cに設定できるものがあります。
- ※目安の温度ですので、季節や配管の長さなどの条件により、実際の温度とは異なります。
- ※低温(食器洗いなど)に設定した場合、水温が高いとその温度にならないことがあります。
- ※表示の温度をよく確かめてから使用してください。高温で使ったあと、あらためて使用するときは特に注意してください。
- ※サーモスタート式混合水栓をご使用の場合、水栓によってハンドルの設定よりぬるいお湯が出る場合があります。その場合は、リモコンの給湯温度をハンドルの温度より5~10°C高めに設定してください。詳しくは水栓の取扱説明書をご覧ください。

**警告** シャワー使用時は、使用者以外温度を変えない、運転スイッチ「切」にしない、「優先」を切り替えない  
高温に変更されたときのやけど防止のため。また、低温に変更されたり運転スイッチ「切」にされると、冷水になって使用者がびっくりする原因になります。



# お湯の温度を調節できないときは(優先)

【例：防水型増設リモコン 138-N319型】



★ここでは防水型増設リモコンで説明します★

操作	操作後の画面	お知らせ
<b>● 増設リモコンで温度調節ができないとき</b>  いったん運転入切を「切」にし、再度「入」にして優先を点灯させる		<ul style="list-style-type: none"> <li>※運転が停止するため、ご注意ください。</li> </ul>

## 「優先」とは

台所、洗面所、シャワーなど、給湯機器からお湯を供給しているところには、同じ温度のお湯が出ます。そのため、お湯を使っているときに他の人が給湯温度を変えてしまうと、出ているお湯の温度が変わり、使っている人がやけどをしたり、急に冷たくなってびっくりする原因になります。このような事故などを防ぐために、リモコンが複数ある場合は一つのリモコンでしか給湯温度が変えられないようになっています。給湯温度を調節できることを「優先」と呼び、給湯温度を調節できる増設リモコンには優先が点灯します。

- 運転入切を「入」にしたリモコンが優先になります。

# 沸き上がりのお知らせについて



浴室リモコン・台所リモコンで沸き上がりのお知らせを「1回する」または「くりかえす」に設定した場合は、増設リモコンでも同じようにお知らせをします  
浴室リモコンで追っただけ完了のお知らせを「する」に設定した場合は、増設リモコンでもお知らせをします

- ※くわしい内容については、給湯機器の取扱説明書をご覧ください。
- ※設定の変更は増設リモコンではできません。



# リモコンの表示の節電について



台所リモコンで表示の節電「する」に設定している場合は、増設リモコンでも表示の節電をします（設定の変更は増設リモコンではできません）

機器を使用しないまま約10分たつと、画面表示が消えて、運転ランプのみ点灯します。

<例：138-N319型>

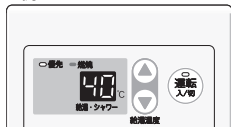

使用しないまま時間がたつと

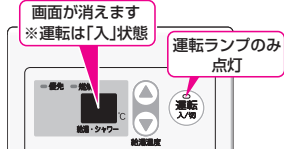

- \*再使用したり、スイッチを押すと、表示の節電を解除します。
- \*ふろ自動スイッチと呼び出しスイッチは、1回押すだけで表示の節電を解除すると同時に、機能もはたります。
- \*給湯温度を60°Cに設定している場合は、安全のため、表示の節電はしません。
- \*ふろ自動がはたらいているときは、表示の節電はしません。

増設リモコン138-N317型、138-N319型 をお使いの場合

# リモコン操作音を消す(鳴らす)

【例：防水型増設リモコン 138-N319型】



★ここでは防水型増設リモコンで説明します★

リモコンの各スイッチを押したとき、正常に動作すると「ビッ」という音がします。お好みにより、この音を鳴らさないようにしたり、鳴るようにしたりできます。  
※初期設定(工場出荷時)=鳴る

※それぞれのリモコンで個別に設定できます。(増設リモコン<ふろ自動スイッチ付き>138-N318型では設定できません)

操作

1 を約5秒間押す

リモコン操作音を消す設定時

リモコン操作音を鳴らす設定時



- \*沸き上がりのお知らせは、操作音を消しても鳴ります。
- \*停電後または電源プラグを抜いたあと、設定が元に戻りますので設定しなおしてください。

増設リモコン 138-N318型 をお使いの場合

# リモコンの音量を変更する

【増設リモコン 138-N318型】

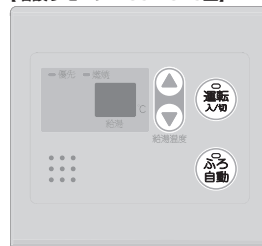

操作	【リモコンの表示】	お知らせ								
1  を「切」にする										
2  を2秒間押す (設定変更画面になります)										
3  を押して、「8」にする										
4  を押す (点滅表示に変わります)										
5  を押して、音量を変更する	 <table border="1" style="display: inline-table; vertical-align: middle;"> <tr> <td>0</td> <td>1</td> <td>2</td> <td>3</td> </tr> <tr> <td>なし</td> <td>小</td> <td>中</td> <td>大</td> </tr> </table> <p>&lt;初期設定(工場出荷時)&gt;</p>	0	1	2	3	なし	小	中	大	*「0」の場合でも「呼び出し音」は鳴ります。
0	1	2	3							
なし	小	中	大							
6 そのまま機器を使用する場合は  を「入」にする 機器を使用しない場合は、30秒放置する										



\* 停電後または電源プラグを抜いたあと、設定が元に戻りますので設定しなおしてください。

## リモコンの音声ガイドを変更する

【増設リモコン 138-N318型】

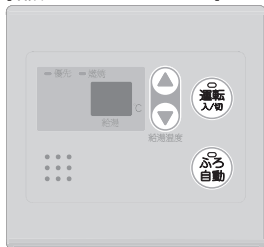

操作	【リモコンの表示】	お知らせ				
1  を「切」にする						
2  を 2秒間押す (設定変更画面になります)						
3  を押して、「1」にする						
4  を押す (点滅表示に変わります)						
5  を押して、「oF」にする		<table border="1"> <tr> <td>oN</td> <td>する&lt;初期設定(工場出荷時)&gt;</td> </tr> <tr> <td>oF</td> <td>しない</td> </tr> </table> <p>* 「oF」から「on」に変更するときは  を押してください。</p>	oN	する<初期設定(工場出荷時)>	oF	しない
oN	する<初期設定(工場出荷時)>					
oF	しない					
6 そのまま機器を使用する場合は  を「入」にする 機器を使用しない場合は、30秒放置する						



\* 操作音と声の両方とも鳴らさないようにするには、音量を「0」に設定してください。(P9)  
\* 停電後または電源プラグを抜いたあと、設定が元に戻りますので設定しなおしてください。

## 日常のお手入れのしかた

リモコンの表面が汚れたときは、湿った布でふいてください。

お願い	リモコンの掃除には、ベンジンや油脂系の洗剤を使用しない	お願い	リモコンに、水しぶきをかけない、蒸気を当てない
変形する場合があります。		炊飯器、電気ポットなどに注意。故障の原因になります。	

## 故障・異常かな？と思ったら

### 故障表示をお調べください

不具合が生じたとき、故障表示します。(故障表示と給湯温度を交互に表示する場合があります)  
(防水型増設リモコンの例)

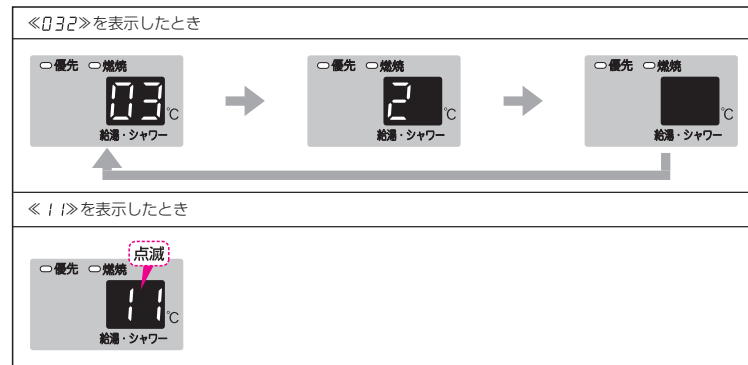

故障表示の種類とその原因、処置方法については、給湯機器の取扱説明書をご覧ください。

## アフターサービスについて

サービスおよび保証は給湯機器に準じますので、給湯機器の取扱説明書・保証書をご覧ください。