

## 取扱説明書(保証書付)

# 給湯暖房機 ecoジョーズ

ふろ自動・アメニティ機能

全自動タイプ

335-R101・R102・R104・R105・R106・R107  
335-R110  
335-R111・R112・R114・R115・R116・R117

リモコン操作については、それぞれのリモコンに  
付属の取扱説明書も併せてご覧ください。

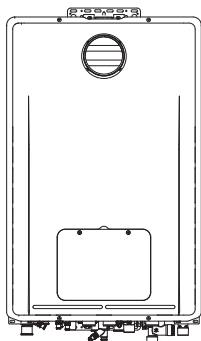

### ご愛用の皆さまへ

このたびは大阪ガスの給湯暖房機をお買い上げいただきましてまことにありがとうございました。

- ご使用前に必ずこの取扱説明書をよくお読みのうえ、正しくお使いください。なお、ご不明な点があればお買い上げの販売店にお問い合わせください。
- 本書の裏表紙が保証書になっています。大切に保管してください。
- この機器から供給されるお湯には常にウルトラファインバブルが含まれています。  
※ウルトラファインバブルは無色透明の微細な泡で目には見えません。  
※「ウルトラファインバブル」は一般社団法人ファインバブル産業会の登録商標です。
- この製品は国内専用です。

もくじ

安全上のご注意	1
機能と特長	9
お使いになる前に	10
冬期の凍結による破損防止について	11
日常の点検・お手入れのしかた	15
長期間使用しない場合は	17
故障かな?と思ったら	18
主な仕様・能力表	23
アフターサービスについて	25
大阪ガスのお問い合わせ先	26
保証書	裏表紙



# 安全上のご注意

この機器を安全に使用していただくために、下記のことを必ずお守りください。  
これらの注意事項は安全に関する重要な内容です。表示と意味は下記の通りです。

## 内容の区分

表示	危険	警告	注意
意味	この表示を無視して、誤った取扱いをすると、人が死亡、重傷を負う危険、または火災の危険が差し迫って生じることが想定される内容を示しています。	この表示を無視して、誤った取扱いをすると、人が死亡、重傷を負う可能性、または火災の可能性が想定される内容を示しています。	この表示を無視して、誤った取扱いをすると、人が軽傷を負う可能性や物的損害の発生が想定される内容を示しています。

上記に述べる軽傷、物的損害とはそれぞれ次のようなものをいいます。

- 軽傷： 治療に入院や長期の通院を要さない、けが・やけど（高温・低温）・感電などをさします。  
物的損害： 家屋・家財および家畜・ペットにかかわる拡大損害をさします。

## 絵表示の意味

# 危険

## ガス漏れに気付いたときの処置

- ①すぐに使用をやめ、ガス栓を閉める。 → ②窓や戸を開けガスを外へ出す。 → ③もよりの大阪ガスに連絡する。



# 危険

## ガス漏れに気付いたら下記行為は厳禁

- 火を使ったり電源プラグの抜き差し禁止    電気器具（換気扇など）のスイッチの「入・切」禁止    ガスのにおいのある場所での電話の使用禁止



ガス漏れに気付いたときは、大阪ガスの係員による処置が終わるまで上記のことを行わないこと。  
炎や火花で引火して爆発事故を起こすことがあります。

## 屋内設置禁止



この機器は屋外用です。  
屋内や浴室内に設置して使用しないでください。  
不完全燃焼や一酸化炭素中毒の原因になり大変危険です。

# 警告

## 機器の銘板を確認

使用する機器が使用するガスの種類（ガスグループ）および使用する電源（AC100V・50-60Hz共用）に適合していることを機器の銘板で確認してください。表示以外のガス種および電源を使用すると不完全燃焼による一酸化炭素中毒になったり、異常点火でやけどをしたり、機器が故障する場合がありますので使用しないでください。

※下図は銘板の一例です。

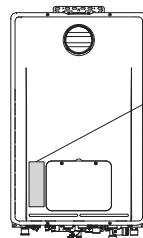

※この機器の銘板はフロントカバーのここに貼ってあります。

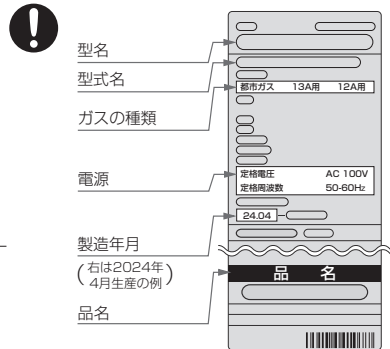

この機器は AC100V (50-60Hz) 用です。  
AC100V 以外の電源電圧では使用できません。

# 安全上のご注意

## 警告

### 火災予防のために必ず守ること

- 機器周辺の物は常に右図の離隔距離を確保してください。
- 機器や排気口・排気筒トップが洗たく物などでおおわれないようにしてください。
- 機器および排気口・排気筒トップの周囲には、紙や木材などの燃えやすい物を置かないでください。
- 機器や排気口・排気筒トップの周囲では、スプレー・ガソリン・ベンジンなどの引火性危険物を置いたり、使用したりしないでください。引火して火災のおそれがあります。
- 機器や排気口・排気筒トップの周囲にスプレー缶・カセットこんろ用ボンベなどを置いたり、使用したりしないでください。熱でスプレー缶内の圧力が上がりスプレー缶が爆発するおそれがあります。

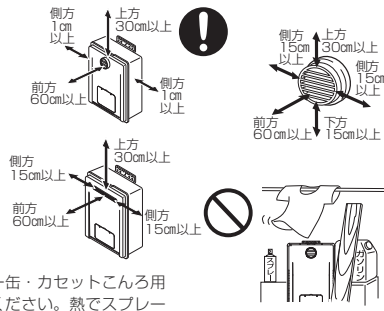

### 囲い設置禁止

この機器は屋外用ですので、増改築などによって屋内状態にしないでください。機器や排気口を波板やビニール・塗装時に使用した養生シートなどで囲わないでください。不完全燃焼による一酸化炭素中毒や異常点火・火災のおそれがあります。

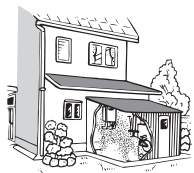

### 機器本体に無理な力を加えない

機器本体やガスの接続口・排気口などに乗らないでください。けがや機器の変形によるガス漏れ・不完全燃焼のおそれがあります。



### ガス事故防止のために

この機器はねじ接続です。ガス接続工事はお買い上げの販売店またはよりの大阪ガスに依頼してください。



### ソーラー接続禁止

この機器は、太陽熱温水器（ソーラーシステム）とは接続しないでください。ご希望の温度より高い温度のお湯が出てやけどをするおそれがあります。



### 工事は資格必要

この機器の設置・移動・取りはずしおよび付帯工事には専門の資格・技術が必要です。工事は必ずお買い上げの販売店またはよりの大阪ガスに依頼してください。



### 改造・分解禁止

絶対に改造・分解は行わないでください。改造・分解は一酸化炭素中毒などのおそれがあります。また、火災の原因になります。



### やけど防止のために必ず守ること

- お湯を止めた後に再使用するときや、お湯の量を急に少なくしたとき、トイレの水を流すなど大量の水を使用して給水圧が下がったとき、あるいは万が一機器の故障の際には、熱いお湯が出る場合があります。やけどの予防のために始めのお湯は手や体につけないでください。また、給湯使用時は給湯栓が熱くなりますのでやけどに注意してください。
- シャワー・給湯の使用中は、使用者以外はお湯の温度を変更しないでください。突然、熱湯が出てやけどをしたり、冷水が出て思わぬ事故につながる場合があります。
- やけど防止のため、お湯を出す前にリモコンの給湯温度表示を確認し、始めのお湯は体につけないようにして、手で湯温を確かめてからお使いください。特に高温のお湯を使った後に再使用する場合は、配管中に熱いお湯が残っていることがありますのでご注意ください。また、使い始めは正常でも使用中に熱くなる場合もありますので、熱いお湯が出た場合はすぐに使用を中止してください。なお、このような状態が続く場合は機器の故障の可能性がありますので、お買い上げの販売店またはよりの大阪ガスにご連絡ください。
- おいだし中やおいだし後は、浴槽の上部と下部で湯温に差がある場合があります。やけど防止のため、入浴時にはよくかきまぜて、湯温を手で確かめてから入浴してください。
- 給水温が高い場合やお湯の量を絞って使う場合は、設定温度よりも熱いお湯が出る場合があります。このような場合は湯量を多めにしたり、必要に応じて水を混ぜてから湯温を確認してお使いください。
- おふる沸かし（沸かし直し）時やおいだし運転中は、循環アダプター付近が熱くなっていますので注意してください。また、保温中も定期的においだししますので注意してください。また循環アダプターも熱くなっていますので、さわらないでください。
- パネルヒーターの表面はさわらないでください。やけどの危険性があります。特に小さなお子さまのいる家庭では注意が必要です。
- 床暖房の上で高い温度に設定したまま、長時間座ったり寝そべったりしないでください。低温やけどを起こす心配があります。特に次のような方が使用する場合は、まわりの人が注意してあげることが必要です。
  - ① 乳幼児・お年寄り・病人など自分の意志で体を動かさない方
  - ② 疲労の激しいときやお酒や睡眠薬を飲まれた方
  - ③ 皮膚や皮膚感覚の弱い方



# 安全上のご注意

## 警告

### 機器の異常に気付いたら

- 使用中に異常な臭気・異常音・異常な温度を感じた場合、機器が使用中で消火してしまった場合はただちに使用を中止してガス栓を閉めてください。
- 異常を感じたときは、「故障かな?と思ったら」(18～23ページ)に従ってください。上記の処置をしても直らない場合は使用を中止して、お買い上げの販売店またはもよりの大阪ガスへご連絡ください。
- 地震・火災などの緊急の場合は、ただちに使用を中止してガス栓を閉めてください。



- ①給湯栓をすべて閉める。
- ②リモコンの運転 (ON / OFF) スイッチを「切 (OFF)」にする。
- ③ガス栓を閉める。

閉める

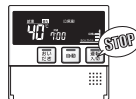

### 電気事故防止

- 電源ケーブルを切断して延長はしないでください。電源ケーブルがコンセントに届く範囲としてください。感電や火災などの原因となります。



- 電源プラグは根元まで完全に差し込んでください。差し込みが不完全な場合、感電・発熱による火災の原因となります。傷んだ電源プラグ、緩んだコンセントは使わないでください。



- この機器はアースが必要ですのでアースされていることを確認してください。

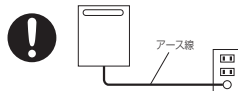

- 電源プラグのほこりなどは定期的に取り除いてください。電源プラグにほこりがたまると、湿気などで絶縁不良となり、火災の原因となります。電源プラグを抜き、乾いた布でふいてください。



- ぬれた手で電源プラグの抜き差しはしないでください。また、雨が降っているときは電源プラグを抜かないでください。感電のおそれがあります。



### 外付け装置による遠隔操作厳禁

- スマートフォンやIT機器を使ってリモコンのスイッチを操作する外付け装置<sup>※</sup>は、安全性を確認できないので使用しないでください。  
※リモコンのスイッチ付近に取り付け、インターネット通信等を介してスイッチを「入」「切」できる装置。



## 注意

### ご使用上の注意

- 給湯・シャワー・お風呂への湯はり・おいだき・暖房(乾燥)以外の用途には使用しないでください。思わぬ事故や故障の原因になります。
- 使用中や使用直後は排気口・排気筒トップやその周辺は高温になっています。やけど防止のため、絶対に手を触れないでください。
- 機器のドレン配管接続口から排出される水は、飲用・調理用・飼育用などには使用しないでください。



- 排気口・排気筒トップに指や棒を入れないでください。故障やけがの原因になります。
- 電源ケーブルを引っぱって電源プラグを抜かないでください。電源ケーブルを引っぱると破損して感電や火災の原因になります。



## お願い

### 機器の設置状態の確認

- 機器の設置にあたって次の項目をチェックしてください。

- ①機器は傾いて設置されていませんか?
- ②冷・暖房機や換気扇の吹き出し口や吸い込み口付近は避けてありますか? 正常な燃焼の妨げになることがあります。
- ③棚の下など落下物の危険はありませんか?
- ④メンテナンスができない場所に設置されていませんか? メンテナンスをお断りすることがあります。なお、高所作業に必要な足場や作業にかかる費用は、保証期間中であってもお客様のご負担となります。
- ⑤近隣の家が騒音(燃焼音・燃焼用送風機・ポンプ回転音など)で迷惑にならない場所に設置してありますか?
- ⑥排気口・排気筒トップへの積雪や、屋根から落ちた雪で給・排気口が閉塞されていませんか? 異常点火や不完全燃焼の原因となります。

以上の項目を満足していない場合には、お買い上げの販売店または施工店に連絡し、設置場所を変更してください。

- 増改築によって、燃焼排ガスが直接建物の外壁・窓・ガラス・網戸・アルミサッシなどに当たらないようにしてください。
- 植物やペットなど、燃焼排ガスによって加熱されると困るものや悪影響を受けるものは排気口・排気筒トップの周囲に置かないでください。
- 温泉水・地下水・井戸水は、水質によっては機器の配管内部に異物が付着し、故障することがあります。その場合は、保証期間内でも修理は有料となります。
- この機器は一般家庭用です。業務用として多頻度・長時間のご使用は、機器の寿命を著しく縮めることとなりますのでご承知おきください。この場合の修理は保証期間内でも有料となります。
- 事故防止のため、この機器専用の付属品・別売品以外には使用しないでください。
- この機器は海拔1,000mまで使用できます。1,000mを越える地域で使用すると、点火不良などの不具合が発生することがあります。

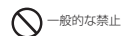

## お願い

### リモコンの取り扱いについて

- リモコンはお子さまがいたずらしないように注意してください。思わぬ事故や故障の原因になります。
- 浴室・増設リモコンは防水タイプですが故意に水をかけないでください。また、台所リモコンは防水タイプではありませんので水をかけないでください。故障の原因になります。
- リモコンのお手入れの際には、台所用中性洗剤（食器・野菜洗剤）以外の洗剤やみがき粉・シンナー・ベンジン・エタノールやたわしなどの硬いものを使用しないでください。表面の光沢や印刷・文字などが消えたりキズがつきます。
- リモコンは乱暴に扱わないでください。故障の原因になります。



### ご使用上の注意

- お手入れの際、長期間使用しない場合、および凍結予防のため水抜きを行うとき以外は電源プラグを抜かないでください。
- リモコンの運転（ON / OFF）スイッチを「切（OFF）」にした状態で、給湯栓を開けて水を出したり、シャワーを浴びないでください。機器内通水部分の結露により、機器の寿命が短くなります。（冬期の凍結対策は除く）
- 断水時には運転を停止して給湯栓を閉めてください。給湯栓を開けたままにしておくと、給水が復帰したときに水が流れっぱなしになります。また断水が復帰した後、使い始めのお湯は飲用や調理用などには用いないでください。
- 機器や配管内に長時間たまった水は、飲用や調理には用いないでください。朝一番などのように長時間使わなかった後、お使い始めのまだぬるいお湯（洗面器一杯程度）は念のため雑用水としてお使いいただき、その後飲用水・調理用水としてお使いください。
- 硫黄・酸・アルカリ・塩を含んだ入浴剤や洗剤、また洗剤物が生じるような入浴剤は使用しないでください。熱交換器の腐食や故障の原因となります。異常に気づいたときはすぐに使用をやめてください。
- 泡の出る入浴剤は使用しないでください。使用した場合、循環不良となりお風呂沸かしができません。
- 入浴剤・洗剤などは、その商品の注意文をよく読んでご使用ください。使用によりおいだきができなくなったり、異常音や異物が発生するなどした場合は、それらの入浴剤・洗剤などの使用をやめてください。
- 塩素系のカビ洗浄剤や酸性の浴室用洗剤・消臭剤または塩などが、機器やガス管などにかかった場合はすぐに十分な水洗いをしてください。思わぬ事故や故障の原因となります。
- 給水・給湯配管が新しい場合や水質によっては、銅イオンがわずかにお湯の中に溶出し、青色の化合物が生成され、浴槽やタウルなどが青くみえることがあります。健康上支障ありませんが、中性洗剤で洗い・すすぎをよくすることにより、発色しにくくなります。
- 給湯配管が古いと配管内の汚れがお湯に混ざって出てくる場合がありますが、機器の故障ではありません。お湯を十分に流して汚れが出なくなってからご使用ください。
- 浴槽の循環アタプターをタオルなどでふさがないでください。ふさぐと循環不良となり、お風呂沸かしができません。



### 乾電池に関するご注意

- 機器を取り替えた場合、旧機器は専門の業者に処理を依頼してください。その際、乾電池を使用している機器は、乾電池を取りはずしてから正規の処理をしてください。そのまましておきますと、思わぬ事故になることがあります。

## あんしん点検のおすすめ

本製品は、ご使用開始から10年前後をめぐりに「あんしん点検」（有料・任意点検）をお受けいただくことをおすすめいたします。

### あんしん点検について

#### 【点検の内容について】

- あんしん点検は、お客さまの任意で受けていただく有料の点検です。  
（法定点検ではありません）
- あんしん点検は、点検時点での製品の安全を確認するためのもので、製品の延命や性能の保証を延長するものではありません。
- 点検の実施は、大阪ガスまたは大阪ガスが委託した事業者が行います。
- 点検の内容および点検基準は、当社で設定しています。  
（例：製品の設置状況の確認、作動確認、内部の漏れ、詰まり、変色、性能確認など）
- 点検の結果は、「点検作業票」にてお知らせします。点検の結果、何らかの整備（修理・部品の交換など）が必要な場合には、整備内容についてご提案させていただき、お客さまにご了解をいただいた上でを行います。

#### 【点検料金および点検の依頼先について】

- 点検は有料で実施させていただきます。また点検の結果、整備を実施する場合は、別途整備費が発生いたします。  
なお、あんしん点検の内容や料金などにつきましては、下記のアドレスからご質問いただけます。

<https://www.osakagas.co.jp/>

インターネットでご確認できない場合は、26ページ右下の「大阪ガスのお問い合わせ先」にご連絡ください。

#### 【点検を依頼される時】

- 点検のお申し込みは販売店または、もよりの大阪ガスへご依頼ください。

### 点検の時期について

本製品は、設計上の標準使用期間\*を10年と算定しておりますので、ご使用開始から10年前後をめぐりに「あんしん点検」をお受けいただくことをおすすめいたします。

※設計上の標準使用期間とは、標準的な使用条件の下で、適切な取扱いで使用し、適切な維持管理が行われた場合に、安全上支障なく使用することができる標準的な期間として設計上設定される期間になります。「無料修理保証期間」とは異なりますのでご注意ください。（無料修理保証期間は保証書を参照願います）

# 機能と特長

給湯も暖房もお風呂沸かしもこれ一台でOKです。

同時使用もOK!!

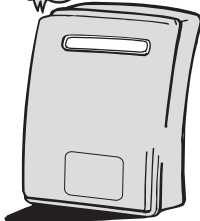

お好きな時刻にお風呂が沸かせる（または沸かし上げておくことができます）予約運転ができます。

※台所リモコン設置時のみ



お好みに合わせて「あつめ」（おいだき）や「ぬるめ」（たし水）、また「たっぷり」（たし湯）のお風呂が楽しめます。

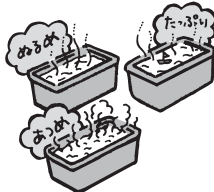

お湯の断続使用での湯温安定機能（Q機能）搭載により湯温の安定性を向上させました。（当社比）

欲しい湯温を素早く安定して設定!



リモコンには音声やブザーが付いていますので、お風呂沸き上げ完了を音声でお知らせしたり、浴室から台所などへブザーで呼び出しができます。

※呼び出しブザーは台所リモコン設置時のみ

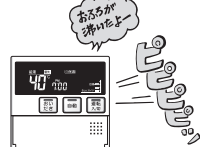

（お知らせ音や音声については各リモコンに付属の取扱説明書をご覧ください）

# 初めてお使いのときは、まず…

1 給水元栓を全開にします。



2 給湯栓を開け、水が出ることを確認してから閉めます。（すべての給湯栓について）

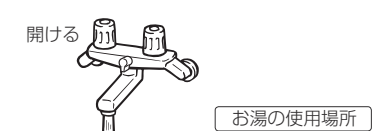

3 電源プラグをコンセントに差し込みます。（分電盤の専用スイッチを「入」にしてください）



（分電盤の専用スイッチを「入」にしてください。）

**警告**  
ぬれた手で電源プラグをさわらないでください。感電のおそれがあります。

4 ガス栓を全開にします。



# 冬期の凍結による破損防止について

●暖かい地域でお使いのお客さまも必ずお読みください。

## △ 注意

- 冬期は暖かい地方でも、給水・給湯配管の水が凍結し、破損事故が起こることがあります。こうした事故を防止するために、次のような処置をお取りください。
- 外気温が極端に低く（-15℃以下）なる日や、それ以上の気温でも風のある日は対策その**1**では凍結予防ができなくなります。このような場合には、対策その**2**、その**3**の方法を行ってください。
- 凍結による破損の場合は、保証期間内でも有料修理となります。

## 対策その**1** 凍結予防ヒータと自動ポンプ運転による方法

●この機器には、外気温が下がる（機器周辺の温度が約3℃以下になると自動的に機器内を保温するヒータ（給湯側）と自動ポンプ運転装置（ふろ・暖房側）が組み込まれています。

### ■お客さまに行っていただきたいこと

1. 電源プラグがコンセントに差し込まれていることを確認してください。
  - 抜けているとヒータ・ポンプとも作動しませんのでご注意ください。

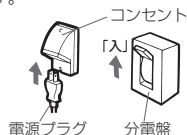

2. 浴槽の残り湯が循環アダプターより5cm以上、上にある状態しておいてください。
  - 機器が外気温を感知し、自動的にポンプ運転を行います。

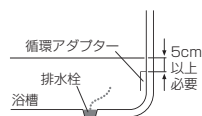

## 対策その**2** 給湯栓から水を流す方法

●この場合は機器本体だけでなく、給水・給湯配管、バルブ類の凍結予防もできます。ただし、ふろ・暖房側はポンプ運転により凍結を予防しますので、上記対策その**1**同様電源プラグをコンセントから抜かず、浴槽の循環アダプターより5cm以上残り湯があることを確認してください。

### ■操作のしかた

- リモコンの運転（ON/OFF）スイッチを「切（OFF）」にします。
- ガス栓が全開になっていることを確認してください。（暖房の凍結予防のため）
- 浴槽に排水栓をしてからおふろの給湯栓を開け、1分間に約400ミリリットルの水を浴槽に流しておいてください。
- ※この場合、浴槽から水があふれることがあります。
- ※サーモスタット式やワンレバーの混合水栓の場合は、設定を最高温度の位置にしてください。
- ※浴槽の近くに給湯栓がない場合は、シャワーホースを浴槽まで伸ばしてシャワー栓を開けてください。

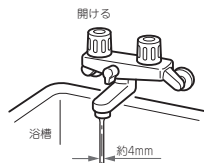

（シャワーから水を流す場合、シャワーヘッドは浴槽にたまった水につからない位置に置いてください。）

## △ 注意

- 水量が不安定なことがあります。念のため、30分ぐらい後にもう一度水量をご確認ください。
- サーモスタット式やワンレバーの混合水栓の場合は、再使用時の設定温度にご確認ください。



### 暖房の凍結予防について

- 外気温が下がる（機器周辺の温度が3℃以下になると、自動的にポンプが運転し、暖房燃焼して暖房水を循環させて、凍結を予防します。（電源プラグをコンセントから抜かないでください）
- 「❄」スノーマークがある放熱器は運転つまみをスノーマークに合わせてください。
- 暖房の凍結予防運転中は排気口から白い湯気が出ることがありますが、これは水蒸気であり、機器の故障ではありません。

## 対策その**3** 水抜きによる方法

- 機器内の水を抜き、凍結を予防する方法です。外気温が極端に低く（-15℃以下）なる場合は、この方法で行ってください。また、長期間にわたって機器を使用しないときも、必ずこの《水抜き》を行ってください。
- ※機器の使用直後は機器内のお湯が高温になっていますので、機器が冷めてから行ってください。

※暖房側の《水抜き》は不凍液が入っていない場合に、電源プラグを抜く（分電盤の専用スイッチを「切」にする）ときのみ行ってください。不凍液注入の有無はフロントカバー右下に貼ってあるラベルで分かります。

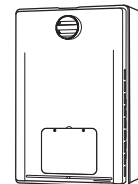

不凍液が入っている場合は  
不凍液が入っています  
が貼ってあります。

### ■給湯側・ふろの順で行います。

#### 1. 給湯側の水抜き

- ①リモコンの運転（ON/OFF）スイッチを「切（OFF）」にしてください。
- ②ガス栓を閉めてください。
- ③給水元栓を閉めてください。
- ④給湯栓をすべて（シャワーなどを含む）開けてください。
- ⑤給水水抜き栓・給湯水抜き栓をすべて左に回してはすしてください。

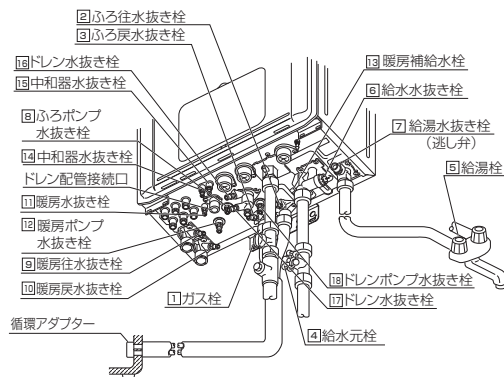

# 冬期の凍結による破損防止について

## 2. ふろ側の水抜き（停電中は下記④・⑤の手順を飛ばして⑥へ進んでください）

- ①ガス栓が閉まっていることを確認してください。
- ②給水元栓が閉まっていることを確認してください。
- ③浴槽の水を完全に排水してください。（浴槽の排水栓を抜いてください）
- ④浴室リモコンの運転（ON / OFF）スイッチを押して（「入（ON）」にする）ください。  
※表示画面が点灯します。
- ⑤浴槽の水がすべて排水されたことを確認してから、浴室リモコンのおいだしスイッチを押して（「入」にする）、3分以上経過後（部品の水抜きのため）に再度おいだしスイッチを押して（「切」にする）ください。  
※すぐに排水が止まった場合でも、最初においだしスイッチを押してから約3分はそのままにしておいてください。  
※おいだしスイッチが「入」のまま数分間放置すると表示画面に故障表示が点滅する場合がありますが、異常ではありません。
- ⑥ふろ往水抜き栓④・ふろ戻水抜き栓⑤・ふろポンプ水抜き栓⑥をすべて左に回して開けてください。  
※機器の使用直後に水抜きをすると、水抜き栓から熱いお湯が出ることがあります。機器が冷めるまで待ってから水抜きを行ってください。
- ⑦中和器水抜き栓⑦・ドレン水抜き栓⑧・⑨をすべて左に回して開けてください。  
※⑩・⑪・⑫・⑬がない機種もあります。



・以上の操作で機器内の水が排水されますので、次にお使いになるまで給湯栓や水抜き栓は開けたままにしておいてください。  
・ふろの水抜きを行った後は、浴槽に水を流し込まないでください。

## ■暖房側の水抜き

- 暖房側の《水抜き》は不凍液が入っていない場合に、電源プラグを抜く（分電盤の専用スイッチを「切」にする）ときのみ行ってください。  
不凍液注入の有無はフロントカバー右下に貼ってあるラベルでわかります。
- ①ガス栓が閉まっていることを確認してください。
  - ②給水元栓が閉まっていることを確認してください。
  - ③暖房ポンプ水抜き栓⑭を左に回して開けてください。
  - ④暖房水抜き栓⑮・⑯をすべて左に回して開けてください。  
※約2分後にリモコンの表示画面に故障表示「543」が点滅しますが異常ではありません。  
※機器の使用直後に水抜きをすると、水抜き栓から熱いお湯が出ることがあります。機器が冷めるまで待ってから水抜きを行ってください。
  - ⑤リモコンの表示画面に故障表示「543」が表示されたことを確認してから、電源プラグを抜いてください。（分電盤の専用スイッチを「切」にしてください）



・以上の操作で機器内の水が排水されますので、次にお使いになるまで給湯栓や水抜き栓は開けたままにしておいてください。  
ただし、ふろポンプ水抜き栓④・暖房ポンプ水抜き栓⑤・ドレンポンプ水抜き栓⑥は、機器内の水が完全に排水されたことを確認後、閉めてください。  
また、長期間使用しない場合は、機器内の水が完全に排水されたことを確認後、これまでの操作で開けた水抜き栓をすべて閉めてください。  
・ふろの水抜きを行った後は、浴槽に水を流し込まないでください。

## 《水抜き》をした機器を、次に使うときは…

### 1. 給湯側に通水してください。

- ①給湯栓①をすべて（シャワーなどを含む）閉めてください。
- ②給水水抜き栓②・給湯水抜き栓③をすべて閉めてください。
- ③給水元栓④を全開にしてください。
- ④給湯栓⑤を開け通水を確認した後、給湯栓⑥を閉めてください。



再度使う場合の《通水》は、給湯側から行ってください。

### 2. ふろ側に通水してください。

- ①ふろ往水抜き栓④・ふろ戻水抜き栓⑤・ふろポンプ水抜き栓⑥をすべて閉めてください。
- ②暖房水抜き栓⑭・⑮をすべて閉めてください。
- ③暖房ポンプ水抜き栓⑯を開けてください。
- ④中和器水抜き栓⑰・⑱とドレン水抜き栓⑲・⑳をすべて閉めてください。  
※㉑・㉒・㉓・㉔がない機種もあります。
- ⑤電源プラグをコンセントに差し込んでください。（分電盤の専用スイッチを「入」にしてください）
- ⑥ガス栓㉕を全開にしてください。
- ⑦リモコンの運転（ON / OFF）スイッチを押して（「入（ON）」にする）ください。  
※表示画面が点灯します。
- ⑧リモコンの自動スイッチを押す（「入（ON）」にする）と自動的に注水されます。  
※表示画面に給湯燃焼表示が点灯し、浴槽の循環アダプターからお湯が出ることを確認してください。
- ⑨もう一度自動スイッチを押す（「切」にする）と、湯はりを中止します。  
※通水後初めて暖房・自動・おいだしを使用する場合でリモコンの表示画面に故障表示「543」が点滅する場合は暖房水抜き栓が閉まっていることを確認し電源プラグをいったん抜いた後再度差し込んでください。（分電盤の専用スイッチを「切」にした後再度「入」にしてください）

### 3. 機器への通水が終了しましたら、リモコンの運転（ON / OFF）スイッチを押して（「切（OFF）」にする）、運転（ON / OFF）スイッチのランプ（黄緑（白））が消光するのを確認してください。

■暖房回路の通水操作は特に必要ありません。

端末（浴室暖房乾燥機など）を操作して暖房運転をすれば自動的に通水されます。

#### ※停電時にお湯を使いたいときは

停電時にポータブル電源を使ってお湯を使う場合は、以下の手順で機器の給湯側だけに通水してください。ただし、リモコンを停電モードに設定中は凍結予防装置がはたらきません。屋外の水が凍るおそれがある場合でお湯を使わないときは、対策その③の方法で水を抜いてください。

※ポータブル電源に対応している機種は、23・24ページの「主な仕様・能力表」を確認してください。

また、対応するリモコンかどうかは、リモコンの取扱説明書を確認してください。

- ①給湯栓①をすべて（シャワーなどを含む）閉めてください。
- ②給水水抜き栓②・給湯水抜き栓③をすべて閉めてください。
- ③給水元栓④を全開にしてください。
- ④給湯栓⑤を開け通水を確認した後、給湯栓⑥を閉めてください。
- ⑤中和器水抜き栓⑰・⑱とドレン水抜き栓⑲・⑳をすべて閉めてください。  
※㉑・㉒・㉓・㉔がない機種もあります。
- ⑥電源プラグをポータブル電源に差し込み、5分以内に㉕㉖の操作を行ってください。
- ⑦ガス栓㉕を全開にしてください。
- ⑧台所リモコンで「停電モード」にしてお使いください。なお、リモコンによって操作方法が異なりますので、詳細はリモコンの取扱説明書を確認してください。



# 日常の点検・お手入れのしかた

## 配管カバー・据置台のフロントカバーについて

### ●フロントカバーの取りはずしかた

- 化粧ねじ 2 本をゆるめてフロントカバーから取りはずします。空回り後も引きながらねじを水平に回してください。
- フロントカバーを上方に持ち上げて、取りはずしてください。

### ●フロントカバーの取り付けかた

- フロントカバーの下部差込箇所を配管カバーや据置台の下部差込箇所差し込みます。
- 化粧ねじ 2 本を取り付け、空回り後も押しながらねじを水平に回してしっかりと固定してください。

※下部差込箇所がはずれていないことを確認し、化粧ねじをしっかりとめて、確実にフロントカバーを固定してください。

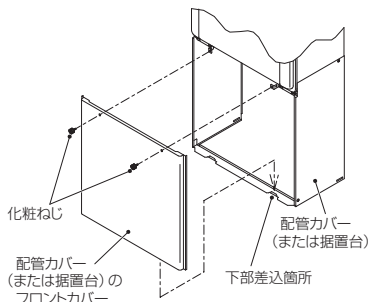

## 日常の点検・お手入れの際は、次のことにご注意ください。

- 安全にお使いいただくために、こまめに日常の点検・お手入れを行ってください。
- お手入れは、必ず①ガス栓を閉め②電源プラグを抜き③機器が冷めてから行ってください。
- フロントカバーなどは決してはずさないでください。(配管カバー・据置台のフロントカバーは除く)

## ■日常の点検・次のことにご注意ください。

- 運転中に機器から異常音が聞こえませんか？
- 機器の外観に異常は見られませんか？また、各部品とも正しくセットされていますか？
- 機器および配管から水漏れはありませんか？
- 機器のまわりや排気口・排気筒トップのそばに燃えやすいものはありますか？
- 給湯栓の先端に泡沫器が内蔵されているものについては、ときどき内部のフィルタ(金網)を掃除してください。
- 機器本体には安全に関する注意ラベルが貼ってあります。汚れたり、読めなくなったときはやわらかい布などで汚れを拭き取ってください。また、お手入れの際にははがれないようご注意ください。もしはがれたり読めなくなった場合は、新しいラベルに貼り替えてください。ラベルについては販売店にお問い合わせください。
- 定期点検のおすすめ(有料)  
ご使用上支障がない場合でも、不慮の事故を防ぎ、安心して長くご使用いただくために、年 1 回程度の定期点検をおすすめします。  
なお、給水用具(逆流防止装置)については、公益社団法人日本水道協会発行の「給水用具の維持管理指針」に示されている定期点検の実施をおすすめします。時期は 4 年～6 年に 1 回程度をおすすめします。点検はお買い上げの販売店またはもよりの大阪ガスにご相談ください。



水圧の低い地域では、泡沫器や浄水器を使用しないでください。お湯の量が少なくなります。

### ●不凍液の点検と交換(有料)

- 不凍液は 1 年に 1 回は濃度や汚れなどの点検を、お買い上げの販売店またはもよりの大阪ガスへ依頼してください。
- 不凍液の性能が低下していた場合は交換が必要です。交換のめやすは約 2 年に 1 回です。
- ※不凍液の性能が低下したまま使い続けると、凍結・破損・腐食の原因になります。

## ■お手入れ方法は

- お手入れの際はけが防止のため、手袋などをして行ってください。
- 機器やリモコンの表面が汚れたときは、台所用中性洗剤(食器・野菜洗い用)を含ませた柔らかい布で汚れをふき取った後、水を含んだ布で軽くふき取ってください。台所用中性洗剤(食器・野菜洗い用)以外の洗剤やみがき粉・シンナー・ベンジン・エタノールやたわしなどの硬いものを使用しないでください。表面の光沢や印刷・文字などが消えたりキズがつきます。台所リモコンは防水タイプではありませんので水をかけないでください。浴室・増設リモコンは防水タイプですが、むやみに水をかけないでください。故障の原因となります。
- 給水水抜き栓先端のストレーナにごみなどが付いているとお湯の量が少なくなります。こんなときは給水元栓を閉めてから給水水抜き栓をはずして、ストレーナに付いているごみを取り除いてください。特に近くで水道配管工事などがあったときはご注意ください。  
※必ず給水元栓を閉めてから行ってください。(やけど防止のため)

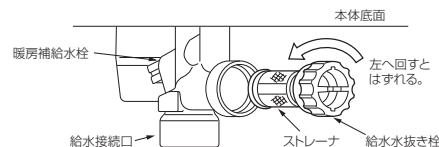

※給水水抜き栓の位置は 12 ページの図をご覧ください。

- フロントカバーにある給気口がほこりやごみで詰まったまま使用すると、不完全燃焼などの原因となります。給気口のほこりやごみを十分に取り除いてご使用ください。

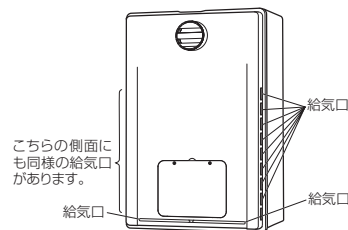

- フィルタのお手入れは  
フィルタが詰まると、お風呂の温度がご希望の温度にならないおそれがありますので、以下の方法で必ずこまめに掃除してください。  
※リモコンの運転 (ON / OFF) スイッチを「切 (OFF)」にしてから行ってください。  
※フィルタは必ず正常に取り付けて使用してください。はずしたままや正常に取り付けられていない状態で使用すると、機器が故障することがあります。



循環アダプターの形状は、上図と異なる場合があります。

# 長期間使用しない場合は

長期間使用しない場合は次のことを行ってください。

## 1 ガス栓を閉めます。



機器の下部

## 2 給水元栓を閉めます。

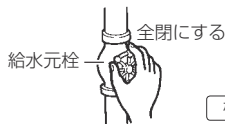

機器の下部

## 3 機器の水抜きをします。(12・13ページ参照)

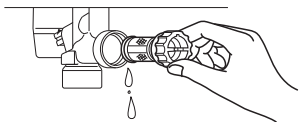

## 4 電源プラグを抜きます。 (分電盤の専用スイッチを「切」にしてください)

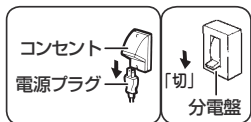

機器付近の壁・分電盤

### 警告

ぬれた手で電源プラグをさわらないでください。感電のおそれがあります。

# 故障かな？と思ったら

故障かな？と思ってもよく調べてみると故障ではない場合もあります。  
修理を依頼する前に、もう一度次の点をお調べください。

## 「温度」に関する内容

こんなとき	ここをお調べください	参照
給湯栓を開いてもお湯が出ない	ガス栓・給水元栓が全開になっていますか？ 断水していませんか？ 給湯栓は十分に開いていますか？また、混合水栓をご使用の場合、湯温調節が「水」の位置になっていませんか？ ガスメーター（マイコンメーター）がガスをシャ断していませんか？ 水抜き栓のストレーナにごみなどが詰まっていますか？ 凍結していませんか？	10 ページ
給湯栓を開いてもすぐお湯にならない	機器から給湯栓まで距離がありますので、お湯が出てくるまで少し時間がかかります。	
低温のお湯が出ない	ガス栓・給水元栓が全開になっていますか？ リモコンの給湯温度設定は適切ですか？ お湯の量を絞っていませんか？ 給湯栓をもっと開いてお湯の量を多くすれば、お湯の温度は安定します。 夏期などの水温が高いときには、設定温度よりも熱いお湯が出ることもあります。が、異常ではありません。	10 ページ リモコンの取説
高温のお湯が出ない	ガス栓・給水元栓が全開になっていますか？ リモコンの給湯温度設定は適切ですか？ 冬期など、水温が低いときに高温のお湯を多く出そうとすると、設定した温度（高温）のお湯が出ない場合があります。 給湯栓を少し閉めてお湯の量を少なくすれば、設定したお湯の温度になります。 混合水栓をご使用の場合、水が回り込んでお湯がぬるくなることがあります。	10 ページ リモコンの取説
リモコンで設定した温度のお湯が出ない	自動運転の湯はり中やたし湯運転中およびセルフクリーニング中（全自動タイプのみ）にお湯（シャワー・台所など）を使うと、リモコンの給湯温度の表示はそのままでふる設定温度のお湯が出ます。また、湯はり・たし湯運転終了後もいったんお湯の使用をやめるまでは、やけど防止のためふる設定温度のお湯が出ます。	
給湯栓を絞ると水になった	この機器は通水量が毎分約 1 リットル以下になったときには消火します。 給湯栓をもっと開いてお湯の量を多くすれば、お湯が出ます。	
給湯温度の調節ができない	操作しているリモコンの優先ランプまたは優先表示は点灯していますか？	リモコンの取説
給湯設定温度が上がらない	給湯の最高温度設定が変更されていませんか？	リモコンの取説
ふる設定温度が上がらない	お風呂の最高温度設定が変更されていませんか？	リモコンの取説
ふる設定温度どおりに沸き上がらない	ふる温度設定は適切ですか？ 浴槽の循環アダプターのフィルタにごみや毛髪が詰まっていますか？	16 ページ
暖房運転中、浴室暖房乾燥機が止まったり温風の温度が下がったりする	お湯はり中にふる温度を低く設定しなされた場合、実際の沸き上がりの温度は設定温度より高くなる場合があります。	
湯温が変動して安定しない	おいだき中や終了後しばらくの間は、暖房能力が低下することがあります。 浴室暖房乾燥機の運転動作については、それぞれの取扱説明書をご覧ください。	
	リモコンの運転（ON/OFF）スイッチを「切（OFF）」にしてスムーズに通水することを確かめた後給湯栓を閉め、約20秒後に再操作してください。それでも異常のときは故障（水量制御装置）ですので、お買い上げの販売店またはもよりの大阪ガスへご連絡ください。	

# 故障かな？と思ったら

## 「湯はり・湯量」に関する内容

こんなとき	ここをお調べください	参照
給湯栓から出るお湯の量が変化する	お湯を使用中、他の場所でお湯を使用すると、お湯の量が減る場合があります。水道の圧力や配管条件によっては、極端にお湯の量が減ったり、お湯が出なくなる場合がありますが、しばらくすると安定します。 リモコンの機能により「お湯はり中の給湯優先を変更する」をOFFに設定した場合、お湯はり（自動・たし湯など）しているとき給湯栓から出るお湯の量が少なくなることがあります。 給湯栓の種類によっては、初め多く出てその後安定するなど、出湯量に変化するものがあります。	リモコンの取扱
湯はりの量が設定した湯量にならない	浴槽の循環アダプターのフィルタにごみや毛髪が詰まっていますか？ 湯はり量の設定は適切ですか？ 浴槽の残り湯がある状態で湯はり運転をすると、その分だけ水位が高くなる場合があります。 おふろの排水栓はしっかりと閉めてありますか？ おふろの自動運転が完了しないうちに自動スイッチを何度も「切」にしたり「入」にしたりすると、お湯があふれることがあります。 上記を確認しても、設定した湯量にならない場合、記憶している浴槽のデータを消去後、自動運転を行い、再度記憶させてください。浴槽データの消去方法はリモコンの取扱説明書をご覧ください。	16 ページ リモコンの取扱
ドレン配管接続口（12ページ参照）から水またはお湯が出る	この機器はお湯を使っているときや湯はり・たし湯などのときにドレン配管接続口からドレン水が出ますが、これは異常ではありません。また、どの機種も断水の後や機器の水抜きをした後に再度ご使用の場合、少しの間お湯が出る場合がありますが異常ではありません。ただし、連続して出続ける場合は、機器の故障が考えられますので、お買い上げの販売店またはもよりの大阪ガスへご連絡ください。	
自動運転の湯はり完了まで通常より時間がかかる	おふろの自動運転中にお湯を使うと、お湯はりに時間がかかります。なお、夏期など給水温度が高い場合は、設定湯量（水位）まで水はり後お湯を運搬を行うことがあるため、沸き上げるのに時間がかかることがあります。また、冬期など気温が低い場合には、ふろ設定温度で沸き上げるのに時間がかかることがあります。	
入浴中に浴槽の循環アダプターからぬるいお湯が出る	入浴中に凍結予防のための自動ポンプ運転が始まると、ふろ配管内の冷めたお湯が浴槽内に入ってふろ温度が下がることがあるため、異常ではありません。 保温中は一定時間ごとにはふろ温度を確認するためにポンプ運転を行います。また、全自動タイプでは浴槽に人が入ると入浴検知機能がはたらいてふろ温度を確認するためにポンプ運転を行います。これらのときにふろ配管内の冷めたお湯が浴槽内に入ってふろ温度が下がることがあるため、異常ではありません。	11 ページ
湯はり中に浴槽の循環アダプターからお湯が出たり止まったりする	湯はりを始めると、しばらくは浴槽の循環アダプターからお湯が出たり止まったりします。残り湯の量を確認しているため、異常ではありません。	

## 「音」に関する内容

こんなとき	ここをお調べください	参照
出湯停止後しばらくの間ファンの回転音がする	再使用時の点火をより早くするため、出湯停止後もしばらく回転しています。	
浴槽の循環アダプターから「ポコ、ポコ」と空気の出る音がある	ふる配管などにたまった空気が出る音で、異常ではありません。	
ポンプの回転音（ウーン）がする	おいだき終了後、お湯を混ぜるためにポンプがしばらく回ることがあります。 おふろの予約時、予約時刻の約30分前に、残り湯チェックのためポンプの運転をします。 気温が下がると、ポンプ（ふる・暖房）が自動的に運転し、凍結を予防します。 長期間使用しない場合に、床暖房回路内にたまった空気を抜き、次回使用するときに支障がないようにするためにポンプが自動的に回ります。	
浴室で水の流れる音がする	335-R101～R107型の場合、ドレン水を排出するときもポンプが自動で回り、このとき浴室から排水の音が聞こえることがあります。これは浴室エプロンの内側でドレン水を自動排水している音で、異常ではありません。	
リモコンの運転（ON/OFF）スイッチ「入（ON）」「切（OFF）」や給湯栓の開閉時または給湯使用後しばらくすると、モーターが動く音がする	再使用時の点火をより早くし、お湯の温度を早く安定させるために機器が作動している音です。異常ではありません。	
暖房運転中や停止後およびおふろのおいだきの後、しばらくするとモーターが動く音（ブーン）がする	再使用時に備えて機器が作動している音です。異常ではありません。	

## 「リモコン」に関する内容

こんなとき	ここをお調べください	参照
リモコンの表示画面が点灯しない	停電していませんか？ 電源プラグが差し込まれていませんか？分電盤の専用スイッチは「入」になっていますか？ 機器内の漏電安全装置が作動していませんか？いったん分電盤の専用スイッチを「切」にしてから再度「入」にするか、電源プラグをコンセントから抜いて再び差し込んでから再操作してください。	
停電または電源プラグを抜いた後、給湯温度が変わってしまう	機器または電源プラグを抜いた後、再通電すると給湯設定温度がお買い上げ時の設定に変わる場合がありますので設定しなおしてください。	
リモコンの時刻表示部に3桁の数字が点滅している	機器に何らかの異常が生じるとリモコンの時刻表示部に下図のような3桁の数字が点滅します。数字によって対処方法が異なりますので、22・23ページの内容に従ってください。	22・23ページ



# 故障かな？と思ったら

## その他

こんなとき	ここをお調べください	参照
使用中に消火した	ガス栓・給水元栓が全開になっていますか？ 断水していませんか？ 給湯栓は十分に開いていますか？ ガスメーター（マイコンメーター）がガスをしゃ断していませんか？	10 ページ
排気口から白い湯気が出る	冬に吐く息が白く見えるように、燃焼排ガス中の水蒸気が白い湯気に見えますが、故障ではありません。特にこの機器ではこの現象が多く起こります。また、お湯を使っていなくても、暖房回路の凍結予防時には白い湯気が出る場合があります。	
排気口が黒く変色している	排気部の部品の材料であるステンレスの性質によるもので、異常ではありません。変色しても耐久性に影響はありません。	
お湯が白く濁って見える	これは水中に溶け込んでいた空気が熱せられて、大気圧まで急速に減圧されることで細かい泡となって出てくる現象です。ビール・サイダーなどの泡と似た現象であり汚濁とは違ってまったく無害なものです。	
おいだきができない おいだき中に消火した	浴槽の循環アダプター上部より 5cm 以上お湯または、水が入っていますか？ 浴槽の循環アダプターのフィルタにごみや毛髪が詰まっていますか？	16 ページ
浴槽の循環アダプターからお湯が出たり止まったりする	自動スイッチを押すと、残り湯の量を確認するためにポンプが動き、しばらくは循環アダプターからお湯が出たり止まったりします。	リモコンの取説
おふろを使用していないのに浴槽の循環アダプターからお湯が出る	浴槽のお湯（水）を排水したあと、セルフクリーン機能がはたらくと、循環アダプターからお湯が出ます。（全自動タイプ） 浴槽に水がないときに凍結予防運転でふるポンプが動くと、おいだき配管内の残り湯が循環アダプターから出てくることもあります異常ではありません。	リモコンの取説
セルフクリーン機能がはたらかない（全自動タイプのみ）	次の場合はセルフクリーン機能ははたらきません。 ・お湯を使っているとき ・運転スイッチ「切」の場合 ・ふる自動スイッチ「入」の場合 ・残り湯が循環アダプター上部より下にある場合 ・おいだき運転で水からおふろを沸かし上げたあと ・セルフクリーン運転をしない設定になっている場合	リモコンの取説
逃し弁（12 ページの図中の⑦）からお湯（水）が少しの間出ることがある	機器内に高い圧力が生じたとき、過圧防止安全装置のはたらきによって逃し弁から水滴が落ちることがあります。	
水が青く見える 浴槽や洗面台が青く変色した	水中に含まれるわずかな銅イオンが水中に溶けだして青色の化合物が生成され、水が青く見えたり、浴槽や洗面台が青く変色することがありますが健康上問題ありません。浴槽や洗面台をこまめに掃除することにより、変色しにくくなります。	
ウルトラファインバブルが含まれないお湯を使いたい	この機器から供給されるお湯には常にウルトラファインバブルが含まれています。ウルトラファインバブルの発生を止めることはできません。	

※以上のことをお調べのうえ、なお異常のあるときはお買い上げの販売店またはもよりの大阪ガスへご連絡ください。

## リモコン表示画面の時刻表示部に故障表示が点滅する



以下の故障表示が点滅した場合は、表中の「処置」を試してみてください。

故障表示	原因	処置
021	お湯を長時間（約1時間以上）使い続けた。	いったん給湯栓やシャワーを止めてから再使用してみてください。
032	浴槽の排水栓を閉め忘れた。	浴槽の排水栓をしっかりと閉めてから、再度自動運転を行ってください。
101	機器の給気または排気の異常。	機器の給気口または排気口を塞いでいる物がないか確認してください。外観上機器に異常が見当たらない場合でも、しばらくすると使用できなくなりますので、早急にお買い上げの販売店またはもよりの大阪ガスへご連絡ください。
103	給排気異常によって十分な暖房能力が出ていない状態です。	暖房を使うことはできませんが、すぐにお買い上げの販売店またはもよりの大阪ガスにご連絡ください。
111113	ガスが止まっている。 機器のガス栓が閉まっている。	ガスが止まっていないか確認してください。 機器のガス栓が全開になっているかを確認してください。（10 ページ参照）
161	機器から出るお湯の温度が異常。	給湯栓やシャワーをもっと開いて流量を増やして使用してください。
502	水道が断水している。 機器の給水元栓が閉まっている。	水道が断水していないか確認してください。 機器の給水元栓が全開になっているかを確認してください。（10 ページ参照）
632	浴槽にお湯がない。（お湯が少ない） 循環アダプターのフィルタが詰まっている。	浴槽の排水栓がしっかりと閉まっているかを確認し、循環アダプター上端より 5cm 以上お湯がある状態でおいだきしてください。 循環アダプターのフィルタを掃除し、元通りに取り付けてください。（16 ページ参照）
800 901 903 991 993	機器の給気または排気の異常。	「給気口・排気口に異物が侵入」「密着して物が覆かれている」「シートで覆われている」など、機器の給排気の障害になる物がないか確認して撤去してください。障害物を取り除いても故障表示が消えない場合は、早急にお買い上げの販売店またはもよりの大阪ガスへご連絡ください。
920	機器内の中和器の寿命が近付いた。	920点滅の間はしばらくは使用できますが、中和器の寿命に達して930が点滅すると使用できなくなりますので、早急にお買い上げの販売店またはもよりの大阪ガスへご連絡ください。中和器の交換（有料）や機器の点検（有料）または買い替えもおすすめます。
930	機器内の中和器の寿命に達した。	

上記以外の故障表示が点滅した場合は次の操作をしてください。

**1** お湯を使っている場合は、給湯栓を閉めます。  
全閉にする

**2** 運転（ON/OFF）スイッチを「切（OFF）」にして、再び「入（ON）」にします。

**3** 再び使用してみてください。

上記の操作をしても故障表示が点滅するときは、お買い上げの販売店またはもよりの大阪ガスに修理を依頼してください。その際は、表示されている故障表示の数字もお知らせください。

# 故障かな？と思ったら

その他の故障表示							
121	123	140	162	163	170	173	252
290	310	311	312	313	321	322	323
331	390	430	432	433	520	543	562
610	633	640	642	643	651	661	662
700	710	721	723	763	769		

自動浴槽洗浄システムと接続されている場合は、最後の数字がRの故障表示（例：15R）が出ることがあります。このようなときの対処方法は自動浴槽洗浄システムの取扱説明書をご覧ください。

# 主な仕様・能力表

品名	335-R101	335-R104	335-R102	335-R105	335-R106	335-R107
型式	RUFHUE2408AH(26/A)	RUFHUE2408AA(26/A)	RUFHUE2408AT(26/A)	RUFHUE2408AB(26/A)	RUFHUE2408AU(26/A)	RUFHUE2408AF(26/A)
設置方式	屋外壁掛設置または パイプシャフト設置	屋外壁掛設置または PSアルコーブ設置	屋外壁掛設置または パイプシャフト設置	パイプシャフト案内設置	屋外壁掛設置または パイプシャフト案内設置	パイプシャフト案内設置
外形寸法 (mm)	幅 480 × 奥行 250 × 高さ 750					
質量 (kg)	36					
温度調節	※1 温度設定可変型 (約 32℃・約 35℃・約 37℃～約 48℃・約 50℃・約 55℃・約 60℃)					
点火方式	連続放電式 (タイレクト点火)					
接続	20A (R3/4)					
暖房 (往・戻)	低温往：CHM (QF) ジョイント用継手、左記以外：CCHM (QF16) ジョイント用継手					
ふろ (往・戻)	CCHM (QF16) ジョイント用継手					
オーバフロー	15A (R1/2)					
排水	CHM (QF) ジョイント用継手					
電源	AC100V					
リモコン側	DC24V 以下					
消費電力 (W)	1.1					
同時使用 (50-60Hz)	245					
凍結予防運転	240 (凍結予防ヒーターのみ)、390 (凍結予防運転時最大)					
電源ケーブル	VCT/VCT または VCTF (2芯)					
リモコンケーブル	可 (ポータブル電源)					
安全装置	流水検知装置 (水量センサー) 空焚安全装置 (水位電極) 送風検知装置 (回転数検知方式) 凍結予防装置 (電気ヒーター+ふるボンブ運転+暖房燃焼運転) 炎検知装置 (フレームロッド方式) 漏電安全装置 (漏電遮断器) 過熱防止安全装置 (ハイリミットスイッチ・温度ヒューズ) 誘導雷保護装置 (サージアブソーバ) 過圧防止安全装置 (スプリング式) 中和器詰まり検知装置					

※1 工場出荷時は 40℃ に設定されています。 ※2 仕様は改良のため予告なく変更することがあります。

## ガス消費量・出湯能力一覧表

使用ガスグループ (13A・12A 共通)	同時使用時	ガス消費量：kW ( ) 内は kcal/h		出湯能力 (能力最大)：L/min	
		給湯	暖房	25℃上昇	40℃上昇
都市ガス用	13A	60.7 (52,200)	44.2 (38,000)	16.5 (14,200)	24.0
	12A	56.6 (48,700)	41.2 (35,400)	15.4 (13,200)	22.3

※出湯能力は混合水栓を使用した場合の計算値です。

# 主な仕様・能力表

品名	335-R111	335-R114	335-R112	335-R115	335-R116	335-R117
型式	RUFHUE2408AH(26/A)	RUFHUE2408AA(26/A)	RUFHUE2408AT(26/A)	RUFHUE2408AB(26/A)	RUFHUE2408AU(26/A)	RUFHUE2408AF(26/A)
設置方式	屋外壁掛設置または パイプシャフト設置	屋外壁掛設置または PSアルコーブ設置	屋外壁掛設置または パイプシャフト案内設置	パイプシャフト案内設置	屋外壁掛設置または パイプシャフト案内設置	パイプシャフト案内設置
外形寸法 (mm)	幅 480 × 奥行 250 × 高さ 750					
質量 (kg)	35					
温度調節	※1 温度設定可変型 (約 32℃・約 35℃・約 37℃～約 48℃・約 50℃・約 55℃・約 60℃)					
点火方式	連続放電式 (タイレクト点火)					
接続	13A：20A (R3/4)、LPG：15A (R1/2)					
暖房 (往・戻)	低温往：CHM (QF) ジョイント用継手、左記以外：CCHM (QF16) ジョイント用継手					
ふろ (往・戻)	CCHM (QF16) ジョイント用継手					
排水	15A (R1/2)					
電源	AC100V					
リモコン側	DC24V 以下					
消費電力 (W)	1.1					
同時使用 (50-60Hz)	245					
凍結予防運転	215 (凍結予防ヒーターのみ)、365 (凍結予防運転時最大)					
電源ケーブル	VCT/VCT または VCTF (2芯)					
リモコンケーブル	可 (ポータブル電源)					
安全装置	流水検知装置 (水量センサー) 空焚安全装置 (水位電極) 送風検知装置 (回転数検知方式) 凍結予防装置 (電気ヒーター+ふるボンブ運転+暖房燃焼運転) 炎検知装置 (フレームロッド方式) 漏電安全装置 (漏電遮断器) 過熱防止安全装置 (ハイリミットスイッチ・温度ヒューズ) 誘導雷保護装置 (サージアブソーバ) 過圧防止安全装置 (スプリング式) 中和器詰まり検知装置					

※1 工場出荷時は 40℃ に設定されています。  
※2 仕様は改良のため予告なく変更することがあります。

品名	335-R110
型式	RUFHUE2408AW2-6 (A)
設置方式	屋外壁掛設置
電源	AC100V
リモコン側	DC24V 以下
消費電力 (W)	1.1
同時使用 (50-60Hz)	210
凍結予防運転	215 (凍結予防ヒーターのみ)、345 (凍結予防運転時最大)
電源ケーブル	VCT/VCT または VCTF (2芯)
リモコンケーブル	可 (ポータブル電源)

※上記以外の仕様は、上の 335-R111 型と同じです。また、仕様は改良のため予告なく変更することがあります。

## ガス消費量・出湯能力一覧表

使用ガスグループ (13A・12A 共通)	同時使用時	ガス消費量：kW ( ) 内は kcal/h		出湯能力 (能力最大)：L/min	
		給湯	暖房	25℃上昇	40℃上昇
都市ガス用	13A	60.7(52,200)	44.2(38,000)	16.5(14,200)	24.0
	12A	56.6(48,700)	41.2(35,400)	15.4(13,200)	22.3
LPガス用		60.7(4,35kg/h)	44.2(3,16kg/h)	16.5(1,18kg/h)	24.0

※出湯能力は混合水栓を使用した場合の計算値です。

# アフターサービスについて

## ■アフターサービス（点検・修理など）を依頼される前に

- 18～23ページの「故障かな？と思ったら」の項を見てもう一度ご確認ください。  
確認のうえそれでも不具合のある場合、あるいはご不明の点がある場合は、ご自分で修理なさらないで、必ずガス栓、給水元栓を閉め、電源プラグを抜いて（分電盤の専用スイッチを「切」にして）から、お買い上げの販売店またはもよりの大阪ガスにご連絡ください。
- アフターサービスをお申し付けの際は、次のことをお知らせください。
  1. ご住所・お名前・電話番号・道順（付近の目印など）
  2. 品名…335-R101・R102・R104・R105・R106・R107  
335-R110・R111・R112・R114・R115・R116・R117  
（品名は機器のフロントカバーに貼ってある銘板の下部に書いてあります）
  3. 現象…できるだけ詳しく
  4. 訪問ご希望日

(N) 335-R101

大阪ガス株式会社

## ■転居または機器を移設される場合

- ガスには都市ガス数種類およびLPガスの区分があります。
- この機器の使用ガスグループは13AまたはLPGです。それ以外のガスグループでは使用できません。転居または機器を移設する場合は、転居先のガスの種類を確認のうえ、転居先のもよりの大阪ガスにご相談ください。
- 増改築などのため機器を移設される場合、工事や調整は専門の資格・技術が必要となりますので、必ずお買い上げの販売店またはもよりの大阪ガスにご連絡ください。
- 設置場所の選定にあたっては運転音や振動が大きく伝わらないよう場所をお選びください。また、機器本体の排気口からの温風や運転音が隣家の迷惑にならないような場所を選ぶなど、ご配慮ください。
- 転居・移設にともなう調整や改造に要する費用は、保証期間内でも有料となります。

## ■保証について

- 本書の裏表紙が保証書になっています。
- 保証書に記載のように、給湯暖房機の故障について修理いたします。詳しくは保証書をご覧ください。
- 保証書を紛失されますと保証期間内であっても修理費をいただく場合がありますので、大切に保管してください。
- 凍結による故障の場合は保証期間内であっても有料となりますのでご注意ください。
- 自然災害（虫や小動物・雑草などの侵入など）による故障は、保証期間内でも有料修理となりますのでご承知おください。
- BL認定品は「優良住宅部品」「瑕疵保証・賠償責任保険付」です。
- 一般財団法人ベターリビングお客さま相談室の電話番号は「03-5211-0680」です。

## ■修理用性能部品の保有期間について

- 無料修理期間経過後の修理については、お買い求めの販売店またはもよりの大阪ガスにご相談ください。修理によって性能が維持できる場合は有料修理します。
- 修理用性能部品保有期間は当商品製造中止後10年です。その後の修理は、修理用性能部品がなくて、修理ができない場合がありますのでご了承ください。ただし、保有期間経過後であっても修理用性能部品の在庫がある場合は、有料修理いたします。

## ■アフターサービスなどの連絡先

- お買い上げの販売店またはもよりの大阪ガスにご連絡ください。
- 次のページの「大阪ガスのお問い合わせ先」を参照してください。

### リモコンセット

238-R442型・238-R444型

238-R446型・238-R448型

### リモコンセット(インターホン機能付)

238-R443型・238-R445型

238-R447型・238-R449型



- 各部のなまえとはたらき
- 安全なご利用のために
- お使いになる前の準備
- お湯を使う
- おふろを入れる
- おふろに入って操作する
- インターホンの使いかた
- 浴室暖房を使う
- 床暖房を使う
- 便利な使いかた
- 画面や音の設定を変更する
- その他の機能を設定する
- 無線 LAN を設定する
- 停電時にお湯を使う
- 知っておいてください

### ご愛用の皆さまへ

このたびは大阪ガスのリモコンセットをお買い上げいただきましてありがとうございます。

- ご使用前に、この取扱説明書を必ずお読みいただき正しくお使いください。
- ご使用の熱源機の取扱説明書も併せてお読みください。
- 取扱説明書は、いつでも使用できるよう大切に保管し、使用方法が分からなくなったときにお読みください。
- この製品は国内専用です。

家庭用

# もくじ

●各部のなまえとはたらき	3
浴室リモコン	3
台所リモコン	5
●安全にご利用のために	8
安全上のご注意（必ずお守りください）	8
●お使いになる前の準備	11
初めてお使いのとき	11
時計を合わせる	12
●お湯を使う	13
給湯温度を調節する	13
優先スイッチの使いかた	16
●お風呂を入れる	17
自動運転でお風呂を入れる	17
お好きな時間にお風呂を入れる（予約運転）	21
お風呂の水位を調節する（全自動タイプ）	23
お風呂の湯量を調節する（自動タイプ）	24
お風呂の温度を調節する	25
お風呂の保温時間を変更する	26
●お風呂に入って操作する	27
お風呂をあつくる（おいだき）	27
お風呂をぬるくする（たし水）	29
お風呂のお湯をふやす（たし湯）	30
浴室から人を呼びたいとき	31
●インターホンの使いかた（インターホンタイプのみ）	33
浴室と台所で通話する	33

★浴室暖房を使う（238-R444型～R449型）	35
浴室暖房を運転させる	35
浴室暖房スイッチの機能を切り替える	36
★ミストサウナ準備完了報知機能	36
★床暖房を使う（238-R444型～R449型）	37
床暖房運転をする	37
温度レベルを変更する	38
床暖房スイッチの設定をする	39
セーブモードを設定する	40
タイマー運転をする	41
床暖房制御方法の切り替え	43
●便利な使いかた	44
リモコン表示を節電する（省電力モード）	44
Eco シグナル湯量を変更する	45
Eco モードを選ぶ	47
Eco モードを使う	48
エネLIVEを設定する	49
Eco ガイドで表示する項目を設定する	50
過去すべての実績データを消去する	51
ロックを設定する	52
●画面や音の設定を変更する	53
音声の大きさ（音量）を変更する	53
メロディーやブザーの大きさ（音量）を設定する	53
おいだき完了時のメロディー・音声を設定する	53
音声案内の頻度と情報量を設定する	55
省電力モード中の時計表示をする	55
運転切時の時計表示をする	55
画面の明るさを調節する	55
◆入浴タイマーの時間を変更する	55
◆手動でセルフクリーンを行う	55

●その他の機能を設定する	57
★暖房の運転音を下げる	57
給湯最高温度を変更する	57
ふろ最高温度を変更する	57
お湯はり中の給湯優先を変更する	57
おいだき時間を変更する	57
セルフクリーン機能の切り替えをする（全自動タイプのみ）	59
★浴室暖房を連動して運転する	59
◆入浴沸き上げを変更する	59
●無線 LAN を設定する	61
無線 LAN ルータと接続してできること	61
リモコンと無線 LAN ルータを接続する	63
スマートフォンと接続する	68
宅外からの操作を許可する	69
★床暖房タイマーを解除する	70
スマートフォンとの接続を全解除する	71
通信機能をリセットする	72
ネットワーク情報を表示する	73
スマートフォンとの接続台数を確認する	74
無線 LAN ルータとの設定を初期化する	75
ネットワークから時計の同期をする	76
ネットワークから時計の更新をする	77
エコネットライトの設定	78
無線 LAN 機能を OFF にする	79
ツナガルスイッチを使用する	81

●停電時にお湯を使う	83
停電時にお湯を使う	83
●知っておいてください	85
熱源機移設の再設定	85
故障かな？と思ったら	86
音声一覧	90
アフターサービスについて	94

※★の機能は、お使いの熱源機が給湯暖房機で対応する暖房機器が設置されている場合のみお使いいただけます。  
 ※◆の機能は、お使いの熱源機が対応している場合のみお使いいただけます。

※下記の記載については、熱源機本体の取扱説明書の該当ページも併せてご参照ください。

記 載	本体の取扱説明書の項目名
安全・快適にご使用いただくためにぜひお読みいただきたい内容……	「安全上のご注意」
お客さまがご使用の熱源機本体の品名・製品のタイプ……	「お使いになる前に」
凍結予防の方法……	「冬の凍結による破損防止について」
熱源機本体の点検やお手入れの方法……	「日々の点検・お手入れのしかた」
長期間熱源機を使用しない場合の対処法……	「長期間使用しない場合は」
熱源機本体の症状別の対処法……	「故障かな？と思ったら」
仕様表・能力表……	「主な仕様・能力表」
アフターサービスや保証、熱源機の修理、移設に関する内容……	「アフターサービスについて」

## セーブモード

セーブモードは、床暖房とエアコンを併用運転することによって省エネを目指した運転モードです。お部屋の空気はエアコンで温め、床暖房は能力を抑えて床表面を温めます。春先や秋口など、床暖房が暖まり過ぎるときにもおすすです。  
 ※エアコンと通信による運転は行っていないため、床暖房のセーブモード運転を行うと同時にエアコンの暖房運転を行う必要があります。  
 ※セーブモードでは、床暖房の能力を抑えて運転しますので、通常運転に比べて床表面温度が低く感じる場合があります。  
 ※エアコンは特別な機能の付いたものである必要はありません。  
 ※エアコンと床暖房の併用運転で省エネ性を実現するため、エアコンの暖房設定温度は控えめに設定していただくことをお勧めします。  
 ※初期設定はセーブモード「入」に設定されています。



## 浴室リモコン

## 操作部

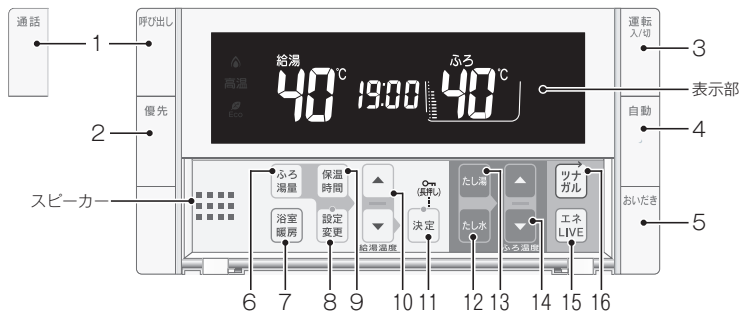

名称	ランプカラー	内容
1 呼び出しスイッチ 238-R442型・R444型・ R446型・R448型		押すと台所リモコンのブザーが鳴ります。 このスイッチは運転スイッチが「切」のときでもお使いになれます。 (31ページ)
1 通話スイッチ・ランプ 238-R443型・R445型・ R447型・R449型	(黄緑)	押すと台所リモコンのブザーが鳴り、通話できます。 このスイッチは運転スイッチが「切」のときでもお使いになれます。 (34ページ)
2 優先スイッチ・ランプ	(オレンジ)	給湯温度が変更できるリモコンを切り替えるときに使います。 このランプが点灯し、表示部に「優先」と表示されているときのみ、 浴室リモコンで給湯温度を変更できます。(16ページ)
3 運転スイッチ・ランプ	(黄緑)	お湯を出したり、お風呂を入れるときに押して「入」にします。 もつ一度押すと「切」になります。 入：黄緑ランプ点灯 切：消灯
4 自動スイッチ・ランプ	(オレンジ)	自動でお風呂にお湯を入れる(湯はりする)ときに押します。(17ページ)
5 おいだきスイッチ・ランプ	(オレンジ)	お風呂をおいだきするときに押します。(27ページ)

## カバーの中のスイッチ

名称	ランプカラー	内容
6 ふろ湯量スイッチ		お風呂の湯はり量を変更するときに使います。(23ページ)
7 浴室暖房スイッチ 238-R444型～R449型		浴室暖房運転をするときに押します。(35ページ)
8 設定変更スイッチ・ランプ	(オレンジ)	各種設定をするときに使います。
9 保温時間スイッチ		お風呂の保温時間を変更するときに使います。(26ページ)
10 給湯温度 ▲ ▼ スイッチ・ ランプ	(オレンジ)	給湯温度を変更するときに押します。(13ページ) 設定を変更するときにも使います。
11 決定スイッチ・ランプ	(オレンジ)	設定を確認して終了するときに押します。(29ページ)
12 たし水スイッチ		お風呂をぬるくするときに押します。(29ページ)
13 たし湯スイッチ		お風呂のお湯をふやすときに押します。(30ページ)
14 ふろ温度 ▲ ▼ スイッチ・ ランプ	(オレンジ)	お風呂の設定温度を変更するときに使います。(25ページ) その他設定を変更するときにも使います。
15 エネLIVEスイッチ		現在のお湯の使用量を確認するときに使います。(49ページ)
16 ツナガルスイッチ		設定されたサービスを呼び出すことができます。(81ページ)

※「ツナガルスイッチ」は大阪ガス(株)の登録商標です。

## 表示部

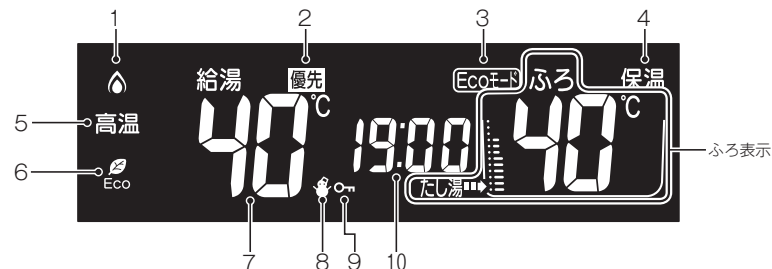

名称	ランプカラー	内容
1 🔥 燃焼ランプ	(オレンジ)	熱源機が燃焼しているときに点灯します。
2 給湯優先表示		この表示が点灯中は、浴室リモコンでのみ給湯温度が変更できます。 (13、16ページ)
3 Ecoモード設定表示		Ecoモードが設定されているときに表示します。(48ページ)
4 保温表示		お風呂のお湯の保温中に表示します。(18ページ)
5 高温ランプ	(オレンジ)	給湯温度が60℃に設定されているときに点灯します。(14ページ)
6 🌿 Eco Ecoシグナルランプ	(緑)	設定したお湯の量(Ecoシグナル湯量)以下でお湯を使用しているときに点灯 します。(45ページ)
7 給湯温度表示		給湯温度の目安を表示します。(13ページ)
8 凍結予防表示		熱源機が自動的に凍結予防運転を行っているときに表示します。
9 ロック表示		ロック機能設定中に表示します。(52ページ)
10 時刻表示		現在の時刻を24時間表示で表示します。(12ページ) エネLIVEを表示します。(49ページ) 故障番号を優先表示します。(89ページ)

## 〈ふろ表示〉

- ふろ温度表示  
お風呂の設定温度を表示します。(25ページ)
- ふろ予約表示  
自動湯はり予約してあるときに表示します。  
(21ページ)
- ふろ水位表示  
お風呂の水位(湯量)の目安を表示します。  
(23ページまたは24ページ)
- ふろ運転表示  
自動・おいだき・たし湯・たし水運転中や凍結  
予防運転中に点滅します。

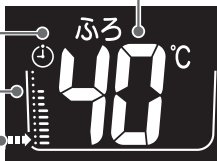

## 台所リモコン

## 操作部 (238-R442 型・R443 型)

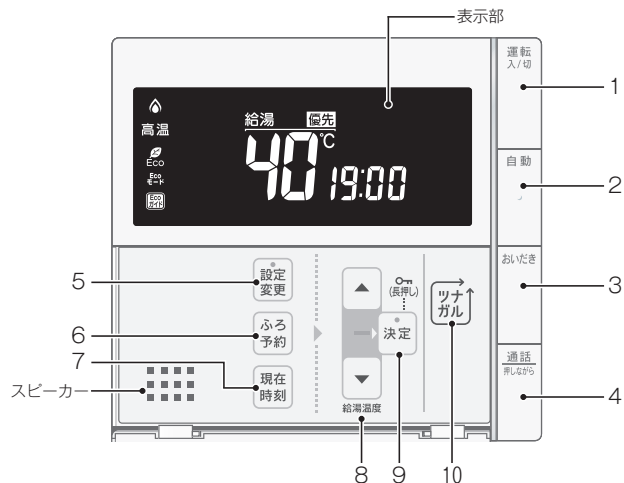

名称	ランプカラー	内容
1 運転スイッチ・ランプ	(黄緑)	お湯を出したり、お風呂を入れるときに押して「入」にします。もう一度押すと「切」になります。 入：黄緑ランプ点灯 切：消灯
2 自動スイッチ・ランプ	(オレンジ)	自動でお風呂にお湯を入れる（湯はりする）ときに押します。(17 ページ)
3 おいだきスイッチ・ランプ	(オレンジ)	お風呂をおいだきするときに押します。(27 ページ)
4 通話スイッチ・ランプ 238-R443 型	(黄緑)	押すと浴室リモコンのブザーが鳴り、スイッチを押している間だけ通話できます。 このスイッチは運転スイッチが「切」のときでもお使いになれます。(33 ページ)

## カバーの中のスイッチ

名称	ランプカラー	内容
5 設定変更スイッチ・ランプ	(オレンジ)	各種設定を行うときに使います。
6 ふろ予約スイッチ		お風呂の自動湯はり予約するときに使います。(21 ページ)
7 現在時刻スイッチ		リモコンの時計を合わせるときに使います。(12 ページ)
8 給湯温度 [▲] [▼] スイッチ・ランプ	(オレンジ)	給湯温度を変更するときに押します。(13 ページ) 設定を変更するときにも使います。
9 決定スイッチ・ランプ	(オレンジ)	設定を確定して終了するときに押します。
10 ツナガルスイッチ		設定されたサービスを呼び出すことができます。(81 ページ)

※「ツナガルスイッチ」は大阪ガス（株）の登録商標です。

## 操作部 (238-R444 型～R449 型)

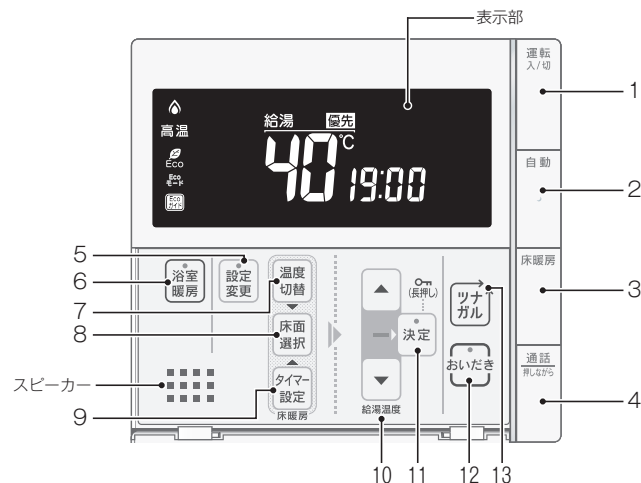

名称	ランプカラー	内容
1 運転スイッチ・ランプ	(黄緑)	お湯を出したり、お風呂を入れるときに押して「入」にします。もう一度押すと「切」になります。 入：黄緑ランプ点灯 切：消灯
2 自動スイッチ・ランプ	(オレンジ)	自動でお風呂にお湯を入れる（湯はりする）ときに押します。(17 ページ)
3 床暖房スイッチ・ランプ	(オレンジ)	床暖房をするときに使います。(37 ページ)
4 通話スイッチ・ランプ 238-R445 型・R447 型・ R449 型	(黄緑)	押すと浴室リモコンのブザーが鳴り、スイッチを押している間だけ通話できます。 このスイッチは運転スイッチが「切」のときでもお使いになれます。(33 ページ)

## カバーの中のスイッチ

名称	ランプカラー	内容
5 設定変更スイッチ・ランプ	(オレンジ)	各種設定を行うときに使います。
6 浴室暖房スイッチ・ランプ	(オレンジ)	浴室暖房運転をするときに押します。(35 ページ)
7 温度切替スイッチ		床暖房の温度レベルを変更するときに押します。(38 ページ) 床暖房の制御切り替えをするときにも使います。(43 ページ)
8 床面選択スイッチ		床暖房の設定をするときに使います。(37 ページ)
9 タイマー設定スイッチ		床暖房タイマーを変更するときに押します。(41 ページ)
10 給湯温度 [▲] [▼] スイッチ・ランプ	(オレンジ)	給湯温度を変更するときに押します。(13 ページ) 設定を変更するときにも使います。
11 決定スイッチ・ランプ	(オレンジ)	設定を確定して終了するときに押します。
12 おいだきスイッチ・ランプ	(オレンジ)	お風呂をおいだきするときに押します。(27 ページ)
13 ツナガルスイッチ		設定されたサービスを呼び出すことができます。(81 ページ)

※「ツナガルスイッチ」は大阪ガス（株）の登録商標です。

# 台所リモコン

## 表示部

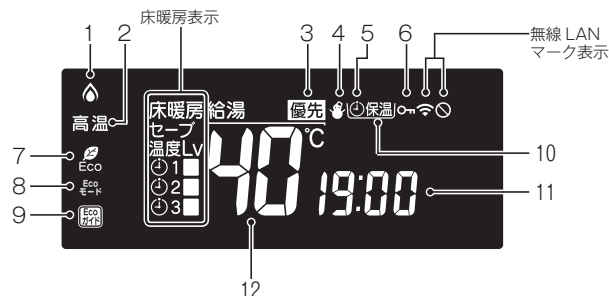

名称	ランプカラー	内容
1 燃焼ランプ	(オレンジ)	熱源機が燃焼しているときに点灯します。
2 高温ランプ	(オレンジ)	給湯温度が80℃に設定されているときに点灯します。(14ページ)
3 給湯優先表示		この表示が点灯中は、台所リモコンでのみ給湯温度が変更できます。(13、16ページ)
4 凍結予防表示		熱源機が自動的に凍結予防運転を行っているときに表示します。
5 ふろ予約表示		自動湯はり予約してあるときに表示します。(21ページ)
6 ロック表示		ロック機能設定中に表示します。(52ページ)
7 Eco シグナルランプ	(緑)	設定したお湯の量 (Eco シグナル湯量) 以下でお湯を使用しているときに点灯します。(45ページ)
8 Eco モード設定表示		Eco モードが設定されているときに表示します。(48ページ)
9 Eco ガイドランプ		エネルギーで設定した目標に対する現在の使用状況を4色で表示します。(50ページ)
10 保温表示		お風呂のお湯の保温中に表示します。(18ページ)
11 時刻表示		現在の時刻を24時間表示で表示します。(12ページ) 故障番号を優先表示します。(89ページ)
12 給湯温度表示		給湯温度の目安を表示します。(13ページ)

### (床暖房表示) 238-R444型~R449型

- **床暖房表示**  
床暖房を設定中および運転中に表示します。
- **温度レベル表示**  
床暖房の温度レベルを変更中に表示します。(38ページ)
- **タイマー表示**  
タイマー時刻設定中および運転しているタイマーを表示します。(41ページ)
- **セーブ表示**  
セーブモード設定中およびセーブモード運転中に表示します。(40ページ)
- **床暖房運転表示**  
床暖房が運転中に表示します。(37ページ)
- **運転面表示**  
床暖房の設定している場所および運転している場所を表示します。

### (無線LANマーク表示) (61ページ)

- 無線 LAN ルータ、サーバに接続しています。台所リモコンに内蔵された無線LANモジュールのソフトウェアをダウンロード中は点滅します。\*
- 無線 LAN ルータが圏外になっているか、無線LAN ルータとの接続が切断されています。(67、87ページ)
- 無線 LAN ルータとは接続していますが、サーバと通信できていません。(67、87ページ)
- (非表示) 無線LANルータとの接続設定がされていません。

\*点滅中は一時的に無線LAN関係の設定操作ができません。

# 安全上のご注意 (必ずお守りください)

- 製品を正しくお使いいただくためや、お客さまや他の人への危害、財産への損害を未然に防止するため、必ずお守りいただくことを次のように説明しています。
- 以下に示す表示と意味をよく理解してから本文をお読みください。

**警告** この表示を無視して誤った取扱いをすると、人が死亡、重傷を負う可能性、または火災の可能性が想定される内容を示しています。

**注意** この表示を無視して、誤った取扱いをすると、人が軽傷を負う可能性や物的損害の発生が想定される内容を示しています。

**お願い** この表示は本機器を安全・快適に使うため、是非理解していただきたい事例を示しています。

上記に述べる軽傷、物的損害とはそれぞれ次のようなものをいいます。

軽傷：治療に入院や長期の通院を要さない、けが・やけど(高温・低温)・感電などをさします。  
物的損害：家屋・家財および家畜・ペットにかかわる拡大損害をさします。

- 絵表示には次のような意味があります。

**禁止** この絵表示は、してはいけない「禁止」内容です。



分解禁止

**強制** この絵表示は、必ず実行していただきたい「強制」内容です。

## 警告

### 改造・分解禁止

**絶対**に改造・分解は行わない  
改造・分解は一酸化炭素中毒など思わぬ事故や故障の原因になります。また、火災の原因になります。

### やけど防止のため

**出始めのお湯は手や体にかけない**  
お湯を止めた後に再使用するときや、お湯の量を急に少なくしたとき、トイレの水を流すなど大量の水を使用して給水圧が下がったとき、あるいは万が一機器の故障の際には、熱いお湯が出る場合があります。やけどの予防のために出始めのお湯は手や体につけないでください。

■ 給湯使用時は給湯栓が熱くなるのでやけどに注意する

**シャワー・給湯の使用中は、使用者以外はお湯の温度を変更しない**  
突然、熱湯が出てやけどをしたり、冷水が出て思わぬ事故につながる場合があります。



# 安全上のご注意 (必ずお守りください)

## 警告

### やけど防止のため



#### ■手のひらで湯温を十分に確認する

- やけど防止のため、お湯を出す前にリモコンの給湯温度表示を確認し、出始めのお湯は体にかかないようにして、手で湯温を確かめてからお使いください。特に高温のお湯を使った後に再使用する場合は、配管中に熱いお湯が残っていることがありますのでご注意ください。また、使い始めは正常でも使用中に熱くなる場合もありますので、熱いお湯が出た場合はすぐに使用を中止してください。なお、このような状態が続く場合は機器の故障の可能性がありますので、お買い上げの販売店またはもよりの大阪ガスにご連絡ください。
- おいだき中やおいだき後は、浴槽の上部と下部で湯温に差がある場合があります。やけど防止のため、入浴時には必ずよくかき混ぜて、湯温を手で確かめてから入浴してください。
- 給水温が高い場合やお湯の量を絞って使う場合は、設定温度よりも熱いお湯が出る場合があります。このような場合は湯量を多めにしたり、必要に応じて水を混ぜてから湯温を確認してお使いください。
- おふろ沸かし（沸かし直し）時やおいだき運転中は、循環アダプター付近が熱くなっていますのでご注意ください。また、保温中も定期的においだきますのでご注意ください。また、循環アダプターも熱くなっていますので、さわらないでください。



### 床暖房の使用上の注意

- スプレー缶・カセットこんろ用ボンベ・ライターなどを床暖房の上に置かないでください。熱で圧力が上がり、爆発するおそれがあります。
- 床暖房の上で高い温度に設定したまま、長時間座ったり寝そべったりしないでください。低温やけどを起す心配があります。特に次のような方が使用する場合は、周りの人が注意してあげることが必要です。
  - ① 乳幼児・お年寄り・病人など自分の意志で体を動かせない方
  - ② 疲労の激しいときやお酒や睡眠薬を飲まれた方
  - ③ 皮膚や皮膚感覚の弱い方

## 注意

### 床暖房の取り扱いについて



#### ■床暖房の使用時に注意すること

- 床暖房に鋭利なものを落としたり、刺したり、くき打ちなど衝撃を加えないでください。床暖房が破損し、水漏れの原因になります。
- 暖房以外の特設用途（衣類の乾燥、動物の飼育、植物の栽培、食品の保存など）に使用しないでください。思わぬ事故の原因になります。
- 電気カーペットやこたつなどの併用や、床暖房の上にかーベットなどを敷かないでください。性能を発揮できなかつたり熱がこもって床材の割れ・そり・すき間の原因になります。
- 床暖房の上で車椅子やキャスター付きの椅子、家具を使用しないでください。床材の傷、へこみの原因になります。
- 床暖房の上に家具などを直接置かないでください。家具などに熱がこもり、ひずみなどの原因になります。
- 床暖房の上にテレビなどのリモコンを長時間置かないでください。リモコンの故障の原因になります。

## 注意

### 床暖房の取り扱いについて



- ピアノなどの重置物を設置する場合は、パットなどの緩衝材を敷き、一か所に荷重がかからないように設置してください。床暖房が破損し、水漏れの原因になります。
- 床下の防腐、防蟻処理時、床暖房や配管などに処理剤が付着しないよう注意してください。床暖房が破損し、水漏れの原因になります。
- 重置物を移動させるときは、引きずらずに持ち上げて移動させてください。床材の傷、へこみの原因になります。
- ※椅子の脚など床と接触する部分には、フェルトなどを貼って保護してください。
- 床暖房の上に水などがこぼれたら、すみやかにふき取ってください。水、薬品、しょうゆ、ペットの排泄物などが付いたままにしておくと、床材の変色、腐食の原因になります。
- 閉めきった部屋で長時間床暖房を使用する場合は、換気してください。閉めきった部屋で長時間使用すると、こくまれに体調が悪くなる場合があります。窓を開けるなどして換気してください。※これは、接着剤や床材に含まれるホルムアルデヒドが原因の一つと考えられますが、床暖房以外の原因も考えられるため、工事業者にご相談ください。
- 床材のお手入れは、床材メーカーの取り扱い方法に従ってください。また、床材の張り替えは床材メーカーの指定工法で施工してください。詳しくは床材メーカーへお問い合わせください。

### お願い

#### ■リモコンの取り扱いについて

- 浴室リモコンは防水タイプですが故意に水をかけないでください。マイクやスピーカーの穴に水が入ると、マイクの感度が落ちたり、スピーカーの音が聞こえにくくなります。また、台所リモコンは防水タイプではありませんので水をかけないでください。故障の原因になります。
- お子さまがいたずらしないよう、注意してください。
- 炊飯器、電気ポットなどの蒸気や温風をあてないようにしてください。故障の原因になります。
- スピーカーに耳を近づけて使用しないでください。大きな音が出ることもあり、聴覚障害などを引き起こすおそれがあります。
- リモコンは乱暴に扱わないでください。故障の原因になります。



#### ■リモコンの設置場所について

- 室温が55℃を超えるサウナなどへは取り付けないでください。(5~55℃の範囲で使用してください)故障の原因になります。
- 浴室リモコンと台所リモコンの設置場所が近い場合、ハウリング（キーンなどの大きな音がする現象）を起こすことがあります。そのような場合は販売店またはもよりの大阪ガスに連絡して、リモコンの設置場所や向きを変更してください。
- 浴室リモコンのみや台所リモコンのみでの単独設置はできません。必ずセットで設置してください。

#### ■リモコンからテレビやラジオを遠ざけてください

- テレビやラジオはリモコンおよびリモコン線から1m以上離してください。画像や音声か乱れることがあります。

#### ■お手入れの際の注意

- けがには十分ご注意ください。
- リモコンの掃除には、塩素系・酸性・アルカリ性の洗剤、研磨剤入りの洗剤、シンナー、ベンジン・エタノールなどの有機溶剤、メタンスボンジやたわしなどの硬いものを使用しないでください。変色・変形・割れ・傷などの発生や印刷・文字などが消えたり、機器の故障の原因となります。
- 台所リモコンの汚れは、濡った柔らかい布で軽く拭き取ってください。汚れがひどいときは、台所用中性洗剤を布に少量含ませて軽く拭き、乾いた柔らかい布で水滴を拭き取ってください。直接洗剤をかけたり、水洗いしないでください。また、台所リモコンの周りの壁にかけて垂れた洗剤や水はリモコンにかからないように拭き取ってください。リモコンに洗剤や水が浸入して、故障の原因になります。

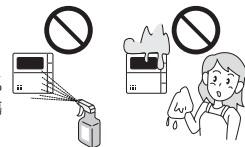

#### ■別売部品について

- 別売部品はお使いの熱源機用のもの以外は使用しないでください。事故や故障の原因になります。

# 初めてお使いのとき

熱源機が使えるように準備します。

## 1 給水元栓を全開にする

- 給水元栓は熱源機の下部にあります。

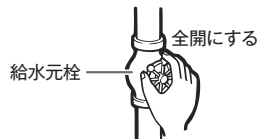

## 2 水が出ることを確認する

- 台所・浴室・洗面所など、お湯を使う場所のすべての給湯栓を開けて確認します。
- ※水が出ることを確認したら、給湯栓を閉めてください。
- ※サーモスタット式やワンレバーの混合水栓の場合は、最高温度の位置にした状態で確認してください。
- ※確認後は使用時の設定温度に戻してください。



## 3 電源プラグをコンセントに差し込む

(分電盤のスイッチを「入」にする)

- コンセントは、熱源機付近の壁などにあります。

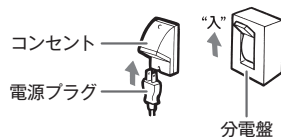

- 停電モード対応の熱源機の場合、台所リモコンの画面がスクロール表示します。熱源機の取扱説明書の「主な仕様・能力表」で対応熱源機が確認できます。約5分間経過すると表示は消えます。【設定】スイッチを押した場合、「入」になります。

- ※スクロール表示中に台所リモコンの【決定】スイッチを約5秒間長押しすると停電モードに入ります。(83ページ参照)
- スクロール表示中は暖房操作、凍結予防機能がはたらきません。

▼台所リモコン



▼浴室リモコン



## 4 ガス栓を全開にする

ガス栓は熱源機の下部にあります。

- 初めてお使いのときや停電から復帰した直後は、一度、リモコンの【電源】スイッチを押して「入」にしてから各操作を行ってください。

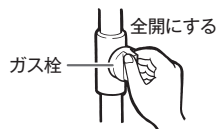

### 警告

- ぬれた手で電源プラグをさわらないでください。感電のおそれがあります。

### 注意

- サーモスタット式やワンレバーの混合水栓の場合は、再使用時に設定温度に注意ください。

# 時計を合わせる

本製品をお使いになる前に、台所リモコンで時計を合わせてください。  
※運転スイッチが「入」「切」どちらの場合でも設定できます。



## 台所リモコン

[238-R442型・R443型の場合]

### 1 現在時刻を押す



### 2 ▲ または ▼ で、変更し 決定 で次の項目へ進む

- 年→月→日→時刻と設定できます。
- スイッチを押し続けると早送りできます。
- 現在時刻に近付いたら、1回ずつ押し設定します。

### 3 決定を押す

- 【決定】を押したときからスタート(0秒)します。時報などに合わせて押せば、より正確に設定できます。
- ※【決定】を押さなくても、そのまま1分経過すると自動的に設定が完了します。



[238-R444型～R449型の場合]

### 1 設定変更を押して設定番号「21」にする

- 【設定変更】を1回ずつ押して「21」を表示させます。



### お願い

- 電源プラグが抜けた場合や停電後は【- : - -】の表示になります。再度時計を合わせてください。

### お知らせ

- 時刻は24時間表示です。
- 停電があったときや時計が設定されていない状態で、運転スイッチを「入」にしたときは表示画面の時刻表示に【- : - -】が点灯します。
- 無線LANルーターと接続することで時計を自動で更新できます。無線LANルーターとの接続方法は63ページ、時計の同期設定は76ページ、時計の更新方法は77ページをご確認ください。

# 給湯温度を調節する

給湯栓やシャワーから出るお湯の温度を 32℃～60℃の範囲（17段階）で調節できます。



## 台所リモコン



## 浴室リモコン

### 1

「**運転入/切**」を「**入**」にする

- 画面に給湯温度などが表示されます。
- 「切」のときは、「**運転入/切**」を押して「入」にします。

【台所リモコン】

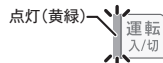
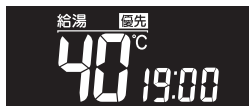

【浴室リモコン】



### 2

【優先】が表示されていることを確認する

- 優先表示または優先ランプが点灯しているリモコンでのみ給湯温度を変更できます。
- 台所リモコン・浴室リモコンは、それぞれが優先になった場合の給湯温度を記憶しています。優先が切り替わると、優先になったリモコンが記憶していた温度が給湯温度になります。

【台所リモコン】

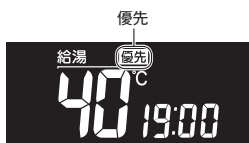

【浴室リモコン】



※表示されていないときは、16ページの「優先スイッチの使いかた」を参照してください。

### 3

▲ または ▼ で、給湯温度を設定する

- スイッチを押すたびに…
  - ▲：温度が1段階上がります。
  - ▼：温度が1段階下がります。
- スイッチを押し続けると…
  - ▲：連続で温度が上がります。
  - ▼：連続で温度下がります。
- 押し続けると45℃以下では連続して変わります。46℃以上に設定したいときは、1回ずつ押ししてください。

【台所リモコン】

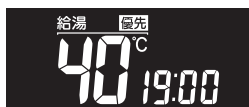

【浴室リモコン】



※初期設定温度は熱源機の取扱説明書の仕様書をご参照ください。

- 調節できる温度は32℃～60℃の17段階です。1回スイッチを押すごとに1段階ずつ変わります。実際の温度は季節や配管の長さによって異なります。およその目安とお考えください。
- 給湯温度の目安

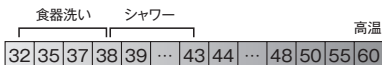

1℃ずつ変更できます



## 台所リモコン



## 浴室リモコン

### 4

給湯栓を開いてお湯を出す

- お湯を出している間は、燃焼ランプ（）がオレンジ色に点灯します。
- ※お湯を出す量が少ないと、燃焼ランプが消えて、お湯が水になることがあります。



点灯（オレンジ）

【台所リモコン】



点灯（オレンジ）

【浴室リモコン】

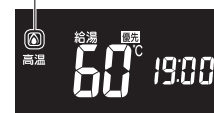

※給湯設定温度を60℃に設定すると、音声で『熱いお湯が出ます』『給湯温度を60℃に設定しました』とお知らせして、『高温ランプ』が点灯し、注意を促します。

※音声案内（55ページ参照）が「On」に設定されているときに給湯温度60℃で出湯すると、最後にお湯を使ってから10分以上たっている場合はお湯を使うと音声で『熱いお湯が出ます』『給湯温度は60℃です』とお知らせします。

※給湯温度（上限の温度）は変更することもできます。（57ページ参照）

## 給湯温度を調節する

### ⚠️ 警告

- 高温でお湯を使用していた直後は、配管中に高温のお湯が残っていますので、次にシャワーを使用する際は十分に湯温を確認してから行ってください。
  - シャワーの使用中は絶対にリモコンの運転スイッチを「切」にしないでください。お湯が急に水になります。
  - やけど防止のため、シャワーの使用中は絶対に台所リモコンで給湯温度を変更しないでください。シャワーの温度も変更されます。
- 浴室リモコンが優先になっているときは、台所リモコンでは給湯温度を変更できないので、安心してシャワーなどをお使いいただけます。

### 混合水栓使用時のご注意

- サーモスタット式水栓をご使用の場合、水栓によってはハンドルの設定より低いお湯が出る場合があります。その場合は、リモコンの給湯温度をハンドルの温度より高めに設定してください。詳しくは水栓の取扱説明書をご覧ください。
- 運転スイッチが「切」の状態の水を使用する場合は、必ずハンドルの設定を「水」の位置にしてください。「湯」の位置で水を流すと、熱源機内が結露して点火不良や故障の原因になります。

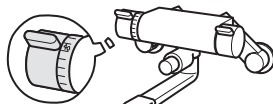

サーモスタット式水栓の例

## 優先スイッチの使いかた

給湯温度が変更できるリモコンの優先権を変更します。

- お湯使用中に他の人が給湯温度を変えると、お湯の温度が変わり、やけどをすることがあります。このような事故を防止するため、どちらか一方の権利のあるリモコンでしか温度を変えられないようになっており、この給湯温度を変更することができる権利を「優先権（優先）」といいます。（リモコンを2台以上設置の場合）

### 浴室リモコン

#### 1 優先 を押す

- 優先ランプ（オレンジ）および表示画面に【優先】が点灯し、給湯温度を変更できる優先権を持つことができます。
  - 優先スイッチを1回押すごとに、優先権が以下のように交互に切り替わります。「浴室リモコン」 ↔ 「台所リモコン」
  - 台所リモコンで給湯温度の変更ができないときは、運転スイッチを一度「切」にし、再度「入」にして、表示画面に【優先】の表示を点灯させます。
- ※ふろ自動やおいだしなどが運転中の場合は、運転を停止します。停止させたくない場合は、浴室リモコンの優先スイッチを押して切り替えてください。



浴室リモコンの表示画面に【優先】が表示されます。



### ⚠️ 警告

- やけど防止のため、シャワーの使用中は優先権を切り替えしないでください。

### 【優先】について

- 【優先】表示の出ているリモコンでのみ給湯温度が変更できます。
  - 台所・浴室・洗面所などにあるすべての給湯栓に対して、熱源機から同じ温度のお湯が供給されます。
- ※両方のリモコンに同じ給湯温度を表示します。そのため、お湯の使用中に他の人が給湯温度を変えると、お湯の温度が変わり、やけどをすることがあります。このような事故を防止するため、どちらか一方のリモコンでしか給湯温度を変えられないようになっています。

#### ■給湯温度設定のしくみ

優先表示が出ているリモコンで、給湯温度を [40°C] → [41°C] に変更すると…



台所リモコン

もう一方のリモコンの表示も [40°C] → [41°C] に変わります。



浴室リモコン

浴室でお湯を使っていないことを確認してから変更してください。

- 台所リモコンと浴室リモコンは、それぞれが優先権を持っていたときに設定した給湯温度を記憶しています。優先権が切り替わると、優先権を持ったリモコンが記憶していた温度が給湯温度になります。
- 運転スイッチを「入」にしたリモコンに最初は優先表示が出ます。
- 別売の増設リモコンを設置している場合は、増設リモコンの運転スイッチを「入」にすると、台所リモコンの表示画面の【優先】も点灯して台所リモコンでも給湯温度を変更できます。
- 優先表示のないリモコンで給湯温度を変えようとすると、音声で「給湯温度は変更できません」とお知らせします。
- 給湯温度の変更以外は、どのリモコンでも優先権に関係なく他の設定を変更できます。

### お知らせ

- 初期設定温度は熱源機の取扱説明書の仕様書をご参照ください。
- お風呂へ湯はり中は、リモコンの表示とは異なる温度（ふろ温度）のお湯が出る場合があります。
- 運転スイッチ「入」「切」や給湯栓の開閉時または給湯使用後しばらくすると、モーターが動く音がすることがありますが、これは再使用時の点火をより早くし、お湯の温度を早く安定させるために熱源機が作動している音で異常ではありません。
- 停電復帰時は運転スイッチが「切」の状態になり、その後運転スイッチを「入」にしたリモコンに優先が移ります。このとき、それぞれのリモコンの温度設定は停電前と同じです。
- 給湯やシャワー使用時に、ふろ配管に残っていた水が循環アダプターから出てくる場合がありますが、異常ではありません。
- 夏場など水の温度が高いときに給湯温度を低く設定した場合やお湯の量を絞って使う場合は、設定温度よりも熱いお湯が出る場合があります。
- 給湯温度は運転スイッチを「切」にしても記憶されます。

# 自動運転でおふろを入れる

自動スイッチを押すだけで自動的に湯はりし、一定時間保温します。

- お客さまがお使いの熱源機を含めたシステム（床暖房・浴室暖房乾燥機など）の構成によりリモコン画面に表示されるメニューが異なります。



## 台所リモコン



## 浴室リモコン

### 1 浴槽に排水栓とふたをする

- おふろのお湯の量や設定温度の調節、保温時間の変更は23～26ページを参照してください。

ふたも忘れずに  
閉めてください。

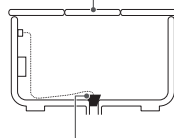

排水栓がしっかりとはめて  
あることを確認してください。

### 2 運転 入/切

- 「切」のときは、**運転入/切**を押して「入」にします。
- 運転ランプが黄緑色に点灯します。



表示画面に給湯温度などが表示されます。

### 3 自動 を押す

- 自動ランプ（オレンジ）が点滅し、湯はりを始めます。
- ※自動湯はり運転の開始と同時に、浴室暖房乾燥機の暖房運転を開始（運転）することができます。（59ページ参照）



【台所リモコン】

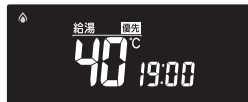

【浴室リモコン】



## お知らせ

浴室暖房乾燥機の運転機能について

- 浴室暖房乾燥機（ミストサウナ機能付）によっては、浴室暖房乾燥機のリモコンで暖房運転をするかミストサウナ運転をするかを設定することができます。設定方法は浴室暖房乾燥機の取扱説明書をご覧ください。
- 自動湯はり運転して暖房（ミストサウナ）運転をした場合の運転時間は、浴室暖房乾燥機のリモコンで確認してください。ただし、自動湯はり後の保温時間が「0時間」に設定されているときは、自動湯はり終了と同時に暖房（ミストサウナ）運転は停止します。
- 浴室暖房乾燥機側のリモコンで運転した場合と自動湯はり運転した場合は、運転時間が異なります。詳しくは、浴室暖房乾燥機の取扱説明書をご覧ください。



## 台所リモコン



## 浴室リモコン

- 自動湯はりを途中で止めたいときは、再度 **自動** を押して自動ランプを消灯させます。浴室暖房運動を「On」または「AUto」に設定して自動湯はりした場合、浴室暖房も「切」になります。
- 湯はり終了後（保温中）は自動ランプが点灯に変わります。
- 保温中の表示が出ている間は、約30分（気温によって時間が変化します）ごとにお湯の温度をチェックして温度が下がっていれば自動的においだしします。全自動タイプはお湯が減ると自動的にたし湯もします。この保温時間は26ページの「おふろの保温時間を変更する」の手順で変更できます。
- 保温時間が終了すると保温中の表示が消え、自動ランプも消えます。保温を途中で止めたいときは、自動スイッチを押して自動ランプを消灯させてください。
- 保温中の表示が出ている間にぬる感じたときは、おいだしスイッチ（27ページ参照）を押すか、ふろ設定温度を上げてください。（25ページ参照）

【台所リモコン】

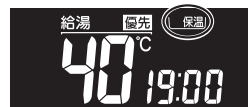

【浴室リモコン】



完了が近くなると…

ブザーが鳴り、音声で「まもなくおふろが沸きます」とお知らせします。  
 (注) 残り湯があるときやふろ設定湯量（水位）が少ない（2分以内に湯はりが完了する）ときに自動運転をした場合は、完了前のお知らせはしません。

湯はりが終わると…

メロディーが鳴り、音声で「おふろが沸きました」とお知らせします。保温時間（工場出荷時：4時間）までお湯が保温されます。

## 注意

- 保温中のおいだし運転時には循環アダプターから泡が出てくる場合があります。また循環アダプターからは熱いお湯が出てきますので身体などに直接あてないようにしてください。

## お願い

- 残り湯を排水するときは、自動ランプ（オレンジ）が消灯していることを確認してから行ってください。
- 自動湯はり中に水栓などからお湯や水を入れたり、入浴したりすると、お湯があふれることがあります。自動湯はり中は、水栓などからお湯や水を入れないでください。
- 自動スイッチの入/切を何度も繰り返さないでください。お湯があふれることがあります。
- 保温中にお湯をもっとふやしたい場合は、30ページの「おふろのお湯をふやす（たし湯）」を参照してください。



# 自動運転でおふろを入れる

## お知らせ

- 保温時間が過ぎると、自動ランプが自動的に消灯します。
- 残り湯があるとき、または、ふろ設定湯量(水位)が少ない(2分以内に湯はりが完了する)ときに自動運転をした場合は、完了前のお知らせはしません。
- 湯はりに中に台所・洗面所・浴室のシャワーなどを使用した場合、お湯の温度はおふろの設定温度(25ページ参照)になる場合があります。また、給水温度や給水圧などの条件によっては、お湯が少ししか出ないことやまったく出ないこともあります。また、熱源機の異常ではありません。
- 湯はりを始めると、しばらくは浴槽の循環アダプターからお湯が出たり止まったりします。残り湯の量を確認しているため、故障ではありません。
- 自動湯はり中やおいだし中では循環アダプターから泡が出てくる場合があります。
- 全自動タイプの熱源機は、入浴後に運転スイッチが「入」で自動スイッチが「切」のときに浴槽の排水栓を抜くと、セルフクリーン機能がはたらきます。(59ページ参照)  
なお、浴槽の排水栓を抜くのはポンプが停止して残り湯の水面が安定した後(自動スイッチを「切」にしてから1分以上経過後)にしてください。
- 浴室暖房運転を停止するときは浴室暖房乾燥機のリモコンを「切」にするか、35ページの「浴室暖房を運転させる」の手順に従って操作し、浴室暖房運転を停止してください。
- 冬期など気温の低い場合は、設定湯量(水位)まで水はり後おいだし運転を行うことがあります。また、冬期など気温の低い場合は、設定湯量(水位)まで沸き上げるのに時間がかかることがあります。  
※上記のような場合は「まもなくおふろが沸きます」とお知らせしてから湯はりが完了までに時間がかかることがあります。(熱源機の異常ではありません)

## 全自動タイプと自動タイプの相違

※ご使用の熱源機が、全自動タイプか自動タイプかは、熱源機本体の取扱説明書「お使いになる前に」を参照してください。

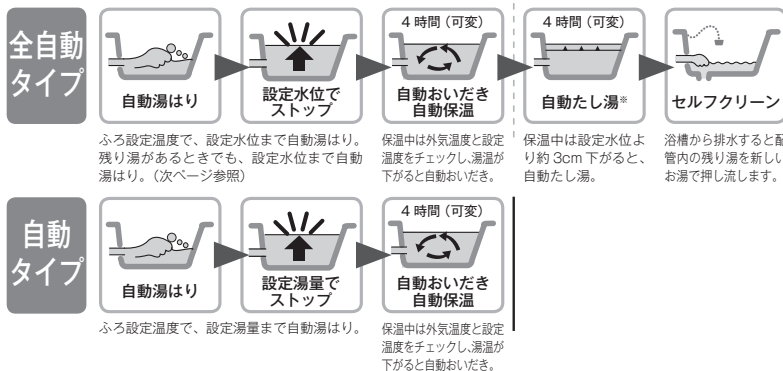

※自動たし湯機能はOFFに設定できます。(47ページ参照)

## 全自動タイプで残り湯があるときの自動運転のご注意

### 残り湯が十分あるとき

湯量があふえ、お湯があふれることがあります。沸かし直しには、をお使いください。(27ページ参照)

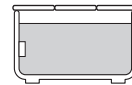

### 循環アダプターがかくれているとき

沸き上がり後の水位に多少ばらつくことがあります。異常ではありません。

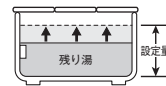

### 循環アダプターの下にあるとき

沸き上がり湯量は設定量どおりになりますが、設定量が少ない(水位が低い)場合は多少ばらつきます。

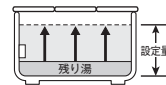

## 自動タイプで残り湯があるときの自動運転のご注意

### 残り湯が十分あるとき

湯量があふえ、お湯があふれることがあります。沸かし直しには、をお使いください。(27ページ参照)

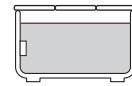

### 循環アダプターがかくれているとき

沸き上がり後の水位に多少ばらつくことがあります。異常ではありません。残り湯が設定温度に近いときは、約6リットルだけ湯はりします。お湯をふやしたいときは、30ページの「おふろのお湯をふやす(たし湯)」を参照してください。

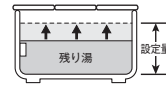

### 循環アダプターの下にあるとき

新たに設定量の湯はりをするため、その場合は残り湯分だけ湯量があふえますので、浴槽からのあふれにご注意ください。



# 好きな時間にお風呂を入れる(予約運転)

予約運転とはご希望の時間にお風呂を沸かす(湯はりを完了させる)機能です。毎日同じ時間にお風呂を入れたり、帰宅後すぐにお風呂に入りたいときなどに便利です。

- 必ず時計を合わせてから操作してください。(12ページ参照)
- 運転ランプ(黄緑)が点灯していることを確認してください。点灯していない場合は、運転スイッチを押してください。



## 台所リモコン

[238-R442型・R443型の場合]

[238-R444型~R449型の場合]

1

ふろ予約  
を押す



設定変更

を押す、

[01]を表示させる

- または ↓ を押し [On] を選択し 決定 を押します。



※ 決定 を押さなくても、そのまま1分経過すると自動的に設定が完了します。

2

▲ または ▼ で

予約時間を設定し

決定 を押す

- スイッチを押し続けると…
  - ▲ : 10分単位で進みます。
  - ▼ : 10分単位で戻ります。
 設定したい時刻に近付いたら、1回ずつ押し、1分ごと設定します。

[238-R442型・R443型の場合]



[238-R444型~R449型の場合]



3

決定 を押す

- 予約時刻の設定が完了します。

※ 決定 を押さなくても、そのまま1分経過すると自動的に設定が完了します。

■ 予約運転を解除したいときは

[238-R442型・R443型の場合]

- 設定変更 を押します。表示画面の (1) が消えます。

[238-R444型~R449型の場合]

- 設定変更 を押し [01] を表示させて ▲ または ▼ を押して [OFF] を選択し 決定 を押します。
- 表示画面の (1) が消えます。

【台所リモコン】

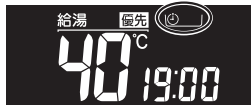

【浴室リモコン】



## 台所リモコン

4

浴槽に排水栓とふたをする

- 湯はりが完了し、予約した時刻になるとメロディーが鳴り、音声で「お風呂が沸きました」とお知らせします。
- 保温時間(工場出荷時:4時間)の間はお湯が保温されます。

ふたも忘れずに閉めてください。

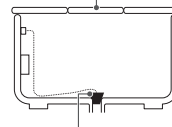

排水栓がしっかりとはめてあることを確認してください。

## お知らせ

- 予約運転の場合は湯はり完了前のお知らせはしません。
- (注) 予約運転の場合は予約時刻の約30分前から湯はり運転を開始します。なお、浴槽の大きさや設定湯量・湯はり温度・給水圧・給水温などの条件によっては、湯はり完了時刻と予約時刻が合わないこともありますが、異常ではありません。
- 浴槽に残り湯があるときに予約運転を行うと、お風呂の沸き上がり時刻に大きなばらつきが出る場合がありますが異常ではありません。
- 毎日同じ時刻に湯はりする場合は、毎日 (1) を操作してください。
- 浴室暖房が自動湯はり運転する場合、浴室暖房も「入」になります。(運動設定は59ページ参照)
- 予約運転を設定したときは、運転スイッチを「切」にしないでください。(1) が消え、予約が解除されます。
- 予約中に省電力モードははたらきません。(44ページ参照)

## お風呂の水位を調節する(全自動タイプ)

浴槽に湯はりする水位の目安を設定できます。

- 運転ランプ(黄緑)が点灯していることを確認してください。点灯していない場合は、運転スイッチを押してください。

### 浴室リモコン

1 ふろ湯量 を押す

※水位の目安については、「全自動タイプの水位の目安」を参照してください。



水位の目安が表示されます。(水位表示)

- 全自動タイプという水位とは、循環アダプターからどれだけ上まで湯はりするかという目安をいいます。リモコンの水位表示との関係は「全自動タイプの水位の目安」を参照してください。ただし、浴槽の形状などによりばらつきますので、実際の水位とは異なります。

お風呂の水位が設定されます。

※**決定**を押さなくても、そのまま1分経過すると自動的に設定が完了します。

2 ▲ または ▼ で好みの水位

(レベル)に変更し **決定** を押す

● スイッチを押すたびに…

- ▲ : 1目盛り上がります。
- ▼ : 1目盛り下がります。

### 全自動タイプの水位の目安

水位表示の目盛りは、循環アダプターからの高さの目安を示しています。

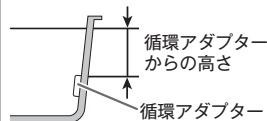

● 浴槽によっては、高い水位に設定すると、お湯があふれることがあります。

水位表示と循環アダプターからの高さの目安は以下ようになります。洋バス用 / 和バス用の設定により、高さの目安が異なります。

水位表示 (レベル)	循環アダプターからの高さの目安 (cm)	
	洋バス用設定	和バス用設定
高い		
12	29	43
11	27	40
10	25	37
9	23	34
8	21	31
7	19	28
6	17 (工場出荷時)	25 (工場出荷時)
5	15	22
4	13	19
3	11	16
2	9	13
低い	1	7

※循環アダプターからの高さは目安です。循環アダプターの取り付け高さや浴槽の形状などにより、数cmの誤差が生じることがあります。

※洋バス用 / 和バス用の設定は、熱源機本体で切り替えます。設定の変更については、お買い上げの販売店にご連絡ください。工場出荷時は、洋バス用設定になっています。

## お風呂の湯量を調節する(自動タイプ)

浴槽に湯はりする湯量の目安を設定できます。

- 運転ランプ(黄緑)が点灯していることを確認してください。点灯していない場合は、運転スイッチを押してください。

### 浴室リモコン

1 ふろ湯量 を押す

※湯量の目安については、「自動タイプの湯量の目安」を参照してください。



湯量の目安が表示されます。(水位表示)

- 自動タイプという湯量とは、浴槽に湯はりするお湯の目安の量を示します。

お風呂の湯量が設定されます。

※**決定**を押さなくても、そのまま1分経過すると自動的に設定が完了します。

2 ▲ または ▼ で好みの湯量に

変更し **決定** を押す

● スイッチを押すたびに…

- ▲ : 1目盛り上がります。
- ▼ : 1目盛り下がります。

### 自動タイプの湯量の目安

水位表示の目盛りは、浴槽に湯はりする湯量の目安を示しています。

水位表示と湯量の目安は以下ようになります。普通浴槽 / 大浴槽の設定により、湯量の目安が異なります。

- 浴槽の大きさが340リットルを超える場合は、浴槽内のお湯の温度が一定にならない(熱いところとぬるいところがある)ことがあります。

- お子さまのいたずらなどを防止するため、400、990、80、60リットルは、**決定** または **決定** を1秒以上押し続けると設定できないようになっています。

※大浴槽設定の場合の550リットル以上に設定するときも同様です。

- 湯はり量を60リットルまたは80リットルに設定したときは、湯はり完了しても湯はり完了のお知らせおよび保温をしない場合があります。

- 浴槽によっては、湯量を多く設定するとお湯があふれることがあります。

※浴槽の大きさによって普通浴槽 / 大浴槽の設定を熱源機本体で切り替えることができます。設定の変更については、お買い上げの販売店にご連絡ください。工場出荷時は、普通浴槽設定になっています。

水位表示	湯量の目安 (リットル)	
	普通浴槽設定	大浴槽設定
高い ↑ 表示なし 12 11 10 9 8 7 6 5 4 3 2 1 低い ↓	—	700
	—	650
	990	600
	400	550
	350	500
	300	450
	280	400
	260	380
	240	360 (工場出荷時)
	220	340
	200 (工場出荷時)	320
	180	300
160	280	
140	260	
120	240	
100	220	
80	—	
60	—	

※湯量は目安です。

## お風呂の温度を調節する

お風呂の温度を 33℃～48℃の範囲（16段階）で変更できます。

- 運転ランプ（黄緑）が点灯していることを確認してください。点灯していない場合は、運転スイッチを押してください。

### 浴室リモコン

#### 1 ▼ または ▲ で風呂温度を変更する

- スイッチを押すたびに…

▲：1℃ずつ上がります。

▼：1℃ずつ下がります。

- 押し続けると 45℃以下では連続して変わります。46℃以上に設定したいときは、1回ずつ押してください。



風呂温度

## お知らせ

- 温度表示は目安です。

■風呂温度の目安

ぬるい ←————→ 熱い

33 … 37 38 39 40 41 42 43 44 45 46 47 48

- 上記の設定温度と浴槽のお湯の温度は異なります。温度の違いは浴槽形状や配管長さなどによって異なるほか、同じ温度のお湯でも季節によって体感温度には差がありますので、あくまでも目安とお考えいただき、必要に応じて設定温度を変更してください。

※設定できる温度は 33～48℃の 16 段階です。1℃きざみで 1 回スイッチを押すと 1℃変わります。

※風呂最高温度（上限の温度）は変更できません。（57 ページ参照）

## お風呂の保温時間を変更する

自動運転や予約運転で湯はりした後の保温時間を変更できます。

- 運転ランプ（黄緑）が点灯していることを確認してください。点灯していない場合は、運転スイッチを押してください。

### 浴室リモコン

#### 1 保温時間 を押す

- 画面に保温時間が表示されます。



※工場出荷時は 4 時間に設定されています。

#### 2 ▲ または ▼ で保温時間を変更し 決定 を押す

- 保温時間は、0・1・2・4・6・8 時間から選択できます。

保温時間が設定されます。

- ※ 決定 を押さなくても、そのまま 1 分経過すると自動的に設定が完了します。

# お風呂をあつくる (おいだき)

お風呂のお湯がぬるくなったときにおいだきできます。

- 運転ランプ (黄緑) が点灯していることを確認してください。点灯していない場合は、運転スイッチを押してください。



## 台所リモコン



## 浴室リモコン

### 1 浴槽のお湯 (水) の量を確認する

- 循環アダプターの5cm程度上までお湯 (水) があることを確認します。

※お湯 (水) の量が少ないときは、右ページの「お湯 (水) が循環アダプターより下にあるとき」を参照してください。

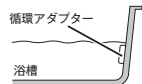

### 2 おいだき を押す

- 途中で停止したいときは、 を押してください。

【台所リモコン】

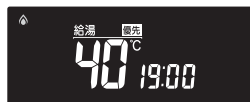

【238-R442 型・R443 型の場合】

【浴室リモコン】



【238-R444 型～R449 型の場合】

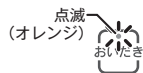

## お湯 (水) が循環アダプターより下にあるとき

- 浴槽のお湯 (水) が循環アダプターより下にあるときは、以下のようになります。
- ※お使いの熱源機の種類は熱源機本体の取扱説明書「お使いになる前に」を参照してください。

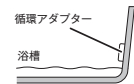

- 全自動タイプの場合
- 浴室リモコンで操作したとき
  - 約 6 リットル湯はりした後、自動運転に切り替わります。
  - ※おいだきランプが消灯し、自動ランプが点滅します。
- 台所リモコンで操作したとき
  - 約 6 リットル湯はりした後、約 10 分間ポンプ運転します。その後、リモコンに **632** エラーが点滅して停止します。
- 自動タイプの場合
- 約 6 リットル湯はりした後、約 10 分間ポンプ運転します。その後、リモコンに **632** エラーが点滅して停止します。

## ⚠ 注意

- おいだき運転時には、循環アダプターから泡が出てくることがあります。また循環アダプターからは熱いお湯が出てきますので身体などに直接あてないようにしてください。

## お知らせ

- 台所リモコンで操作したときは、沸き上がると、メロディーが鳴り音声で「お風呂が沸きました」とお知らせします。ただし、自動運転 (保温) 中はお知らせしません。
- 浴室リモコンで操作したときの沸き上がりのメロディーと音声をお知らせしたい場合は、53 ページを参照してください。
- おいだきは、台所リモコンで操作した場合と、浴室リモコンで操作した場合で運転内容が異なります。
  - <台所リモコン>
    - ・約 1 分間ポンプ運転した後、ふろ設定温度までおいだきします。なお、ふろ温度がふろ設定温度以上の場合、約 1 分間ポンプ運転後に停止します。
  - <浴室リモコン>
    - ・ふろ温度にかかわらず約 5 分間 (※) おいだきします。ふろ設定温度以上にならなかったときは、ふろ設定温度までおいだきを継続します。
- ※おいだき時間の変更は 57 ページを参照してください。
- 全自動タイプ、自動タイプともに断水している場合は循環アダプターの上まで水を入れてもおいだきできません。断水時においだきスイッチを押すと、循環アダプターから気泡が出てリモコンに「632」エラーまたは「032」エラーが点滅して停止する場合があります。
- ポンプ運転とは、浴槽に残っているお湯 (水) をポンプで循環させる機能です。

## お風呂をぬるくする (たし水)

お風呂のお湯が熱いときに、水をたしてぬるくできます。

- 運転ランプ (黄緑) が点灯していることを確認してください。点灯していない場合は、運転スイッチを押してください。

### 浴室リモコン

#### 1 たし水 を押す

- 表示画面に右図の表示が出ます。
- たし水を途中で停止したいときは、右図の表示中に  を押します。



#### 2 ▼ または ▲ でたし水の量を選択し 決定 を押す

- スイッチを押すたびに…
  - ▲ : たし水量が上がります。
  - ▼ : たし水量が下がります。
- 10 ↔ 20 ↔ 30 ↔ 40 リットルに変更できます。
- ※  を押さなくても、そのまま 10 秒経過すると自動的に設定が完了します。



たし水中は、矢印が点滅します。

### お知らせ

- 給湯 (シャワー) 使用中にたし水スイッチを押した場合、たし水運転は給湯を止めた後に始まります。
- たし水運転中に給湯 (シャワー) を使用すると、たし水運転は一時中断される場合があります。また、給湯栓からは水が出る場合があります。
- たし水運転中、循環アダプターから泡が出ることがあります。

## お風呂のお湯をふやす (たし湯)

お風呂のお湯が少なくなったときに、お湯をたすことができます。

- 運転ランプ (黄緑) が点灯していることを確認してください。点灯していない場合は、運転スイッチを押してください。

### 浴室リモコン

#### 1 たし湯 を押す

- 表示画面に右図の表示が出ます。
- たし湯を途中で停止したいときは、右図の表示中に  を押します。



#### 2 ▼ または ▲ でたし湯の量を選択し 決定 を押す

- スイッチを押すたびに…
  - ▲ : たし湯量が上がります。
  - ▼ : たし湯量が下がります。
- 10 ↔ 20 ↔ 40 ↔ 60 リットルに変更できます。
- ※  を押さなくても、そのまま 10 秒経過すると自動的に設定が完了します。



たし湯中は、矢印が点滅します。

### お知らせ

- 給湯 (シャワー) 使用中にたし湯スイッチを押した場合、たし湯運転は給湯を止めた後に始まります。
- たし湯運転中に給湯 (シャワー) を使用すると、たし湯運転は一時中断される場合があります。また給湯栓からはふろ設定温度のお湯が出ます。
- たし湯運転中、循環アダプターから泡が出ることがあります。

# 浴室から人を呼びたいとき

浴室リモコンから台所リモコンの呼び出し音を鳴らして、呼び出すことができます。  
238-R442型・R444型・R446型・R448型をお使いの場合に使用できます。  
※運転スイッチが「入」「切」どちらの場合でも操作できます。



## 浴室リモコン

1

呼び出しを押す

- 浴室リモコンのプザーが「ピー」と鳴ります。
- 台所リモコンのプザーが「ピーッピピピ」と5回鳴り、音声で『お風呂で呼んでいます』とお知らせします。

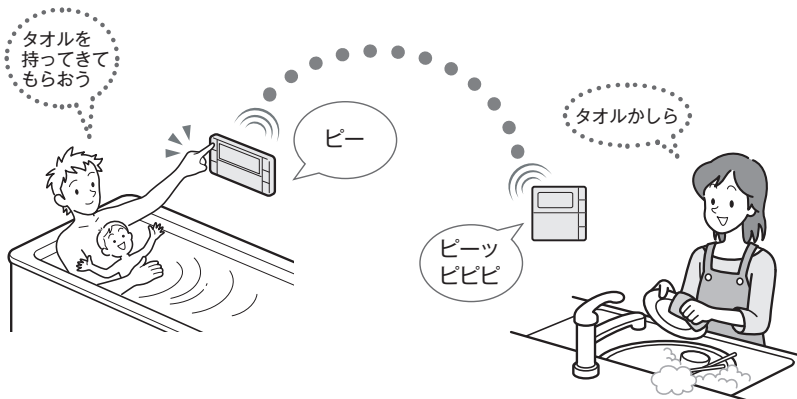

# 浴室と台所で通話する

台所リモコンから浴室リモコンへ話しかけることができます。  
238-R443型・R445型・R447型・R449型をお使いの場合に使用できます。  
※運転スイッチが「入」「切」どちらの場合でも通話できます。

## 台所リモコン

### 1 通話を押したままにする

- 「ピーッピビビ」と鳴り、通話ランプ(黄緑)が点滅します。

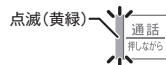

- 浴室リモコンでは
- 「ピーッピビビ」と呼び出し音が鳴り、通話ランプが点灯(黄緑)します。

### 2 呼び出し音が鳴り終わったら、

通話を押した状態でリモコンに向かってゆっくり話す

- 通話ランプが点灯が変わってからお話しください。



- 浴室リモコンでは
- 台所リモコンからの声が聞こえます。  
※台所リモコンからの通話中でも、浴室リモコンの「通話」を押すと通話ランプが点滅に変わり、浴室からの通話に切り替わります。

### 3 話し終わったら、通話を離す

- 「通話」を離すと、通話ランプが点灯から点滅に変わり、浴室からの通話に切り替わります。
- 途中で通話を止めたいときは、「通話」を押して通話ランプを消灯させます。
- ※約1分経過すると通話ランプが消灯します。

## お願い

- 通話しながらリモコンの通話スイッチ以外のスイッチを操作したりリモコンをたたいたりすると、通話先のリモコンから大きな音が出ますのでご注意ください。これは故障ではありません。
- 通話の際は浴室または脱衣所(台所)の扉を開けてください。扉を開けた状態で通話すると、ハウリング(キーンという大きな音)が起こることがあります。
- 浴室でシャワーや浴室暖房乾燥機をお使いの場合は、シャワーなどの音によって通話が聞こえにくくなりますので、通話中はシャワーなどの使用を一時中止してください。
- 台所リモコンの周囲に音源などがあると、音で通話が聞こえにくくなりますので、通話中は換気扇などの使用を一時中止してください。
- 通話の際はリモコンから約50cm離れた距離で話してください。
- 言葉が途切れたり声が小さいときは、リモコンに近付いて話してください。
- 通話音量や通話の呼び出し音の大きさは変更できません。

浴室リモコンから台所リモコンへ話しかけることができます。  
※運転スイッチが「入」「切」どちらの場合でも通話できます。

## 浴室リモコン

### 1 通話を押す

- 「ピーッピビビ」と鳴り、通話ランプ(黄緑)が点滅します。



- 台所リモコンでは
- 「ピーッピビビ」と呼び出し音が鳴り、通話ランプが点滅(黄緑)します。

### 2 呼び出し音が鳴り終わったら、リモコンに向かってゆっくり話す

- 通話ランプが点灯が変わってからお話しください。
- 台所リモコンの「通話」が押されているときは、浴室リモコンの通話ランプが点滅し、台所リモコンからの声が聞こえます。再び浴室リモコンから通話したいときは、通話ランプが点灯が変わってから、ゆっくりと話し始めてください。
- 途中で通話を止めたいときは、「通話」を押して通話ランプを消灯させます。



### 3 話し終わったら、通話を押す

- 「通話」を押すと通話ランプが点灯から消灯に変わります。
- ※「通話」を押さなくても、浴室からの通話状態が約1分経過すると通話ランプが消灯します。

## お知らせ

- 浴室リモコンと台所リモコンの両方から同時に話すことはできません。通話ランプ(黄緑)が点灯している側が話をする側になります。点滅している側は聞く側になります。
- おふろの自動運転やおいだきなどのふる運転中も通話できますが、通話ランプ(黄緑)が点灯または点滅中のリモコンでは、この間の音声(「おふろが沸きました」など)やメロディー・操作確認音は出なくなります。
- 通話中に運転スイッチなどを操作すると、スイッチを押した音が相手に聞こえることがあります。
- 通話ランプ(黄緑)が点灯(または点滅)している間(通話中)は、時計合わせやふろ湯量(水位)の設定・音声やメロディーの音量・省電力モードの設定の変更はできません。
- 使用環境によっては通話音声に雑音が含まれたり、通話音声途切れることがありますが、これはリモコンの故障ではありません。



## 浴室暖房を運転させる

浴室暖房の運転またはミストサウナの運転を開始できます。

- 238-R442 型・R443 型では使用できません。
  - このリモコンで浴室暖房乾燥機の暖房運転、またはミストサウナの運転させるには、このリモコンに対応する浴室暖房乾燥機が必要です。
  - このリモコンでは、浴室暖房乾燥機の暖房運転、またはミストサウナ運転の「入」「切」しかできません。
- 温度調節などは浴室暖房乾燥機のリモコンを使用してください。
- 浴室暖房乾燥機が設置されていない場合は、スイッチ操作を受け付けません。
- ※運転スイッチが「入」「切」どちらの場合でも操作できます。



### ■浴室暖房運転を開始する

- 1 浴室暖房 を押す
  - 停止させる場合は、再度 浴室暖房 を押してください。
  - 浴室暖房乾燥機側で設定した運転時間が経過すると、自動的に浴室暖房が停止します。



### ■ミストサウナ運転を開始する（初期設定は「浴室暖房」に設定されています。）

- 1 設定変更で浴室暖房スイッチの機能を切り替える（次ページ参照）
  - 設定変更スイッチにてスイッチの機能を切り替えることができます。
- 2 浴室暖房 を押す
  - 停止させる場合は、再度 浴室暖房 を押してください。
  - 浴室暖房乾燥機側で設定した運転時間が経過すると、自動的にミストサウナが停止します。

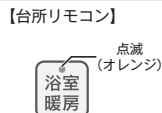

### お知らせ

#### ■浴室暖房乾燥機の温度調節は？

- このリモコンでは浴室暖房乾燥機の暖房運転またはミストサウナ運転のみ行うことができます（ミストサウナ運転は台所リモコンのみ操作できます）。温度調節その他の設定は、浴室暖房乾燥機のリモコンで行ってください。
- このリモコンで浴室暖房乾燥機の暖房運転を行った場合、ワイヤレスタイプの浴室暖房乾燥機のリモコンには何も表示されず「切」のままになっています。温度調節などを行いたい場合は、浴室暖房乾燥機のリモコンの暖房スイッチも「入」にしてから行ってください。

## 浴室暖房スイッチの機能を切り替える

台所リモコンの浴室暖房スイッチの機能を切り替えることができます。

- ※運転スイッチが「入」「切」どちらの場合でも操作できます。
- ※この設定番号は、対応する（ミストサウナ機能付）暖房乾燥機をご使用の場合のみ表示され、設定の切り替えができます。

### 台所リモコン

- 1 設定変更 を繰り返し押して設定番号を [22] にする



- 2 ▲ または ▼ で、[On] / [OFF] を選択し 決定 を押す

[On] : 浴室暖房（出荷時）  
[OFF] : ミストサウナ

- ※ 設定変更 を押さなくても、そのまま1分経過すると自動的に設定が完了します。



### ミストサウナ準備完了報知機能

ミストサウナ準備完了報知機能に対応した浴室暖房乾燥機およびガス熱源機をお使いの場合は、ミストサウナが準備完了すると、台所リモコンから音声で「ミストサウナの準備ができました」とお知らせします。

- 台所リモコンのみ報知します。

▼台所リモコン

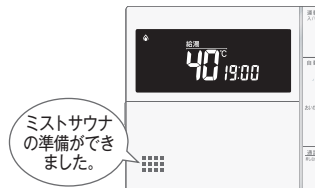

### お願い

- 運転は入浴の約30分前に開始してください。
- 浴室暖房の運転開始時間は、浴室の種類や大きさ・気温や湿度によって異なります。浴室暖房乾燥機のリモコンで設定調整してください。

### お知らせ

- ミストサウナ準備完了をお知らせするかどうかは、浴室暖房乾燥機のリモコンで設定できます。詳しくは浴室暖房乾燥機の取扱説明書をご確認ください。
- ミストサウナ準備完了報知するには、システムに対応した浴室暖房乾燥機および熱源機が必要です。
- 浴室暖房乾燥機の仕様や設置条件および使用環境によっては、ミストサウナ準備完了報知をしない場合があります。
- 冬期の一番ふるるように入浴が冷えているとき、あらかじめ入浴前に予備暖房（温風によって浴室を暖める）やミストサウナ運転をしておくと、入浴時に感じる肌寒さを和らげてくれます。

# 床暖房運転をする

最大3か所（床暖房1、床暖房2、床暖房3）まで床暖房できます。（お客さまの設置構成により変わります）

● 238-R442型・R443型では使用できません。

※運転スイッチが「入」「切」どちらの場合でも操作できます。



## 台所リモコン

### [床暖房スイッチから操作する場合]

#### 1 床暖房 を押す

- 39ページで設定した場所の床暖房運転が開始します。
- 停止する場合は再度 床暖房 を押してください。



運転中の場所に□が表示されます。

### [床面選択スイッチから操作する場合]

#### 1 床面選択 を押す

- [床暖房1の運転状況]の設定画面になります。



#### 2 ▲ または ▼ で運転 [On] / 停止 [OFF] を変えし

決定 を押す

※ 決定 を押さなくても、そのまま1分経過すると自動的に設定が完了します。



## お知らせ

- 床面選択 スイッチを押すと、床暖房の場所が切り替わります。



# 温度レベルを変更する

床暖房の温度レベルはセーブモード「入」の場合は4段階、セーブモード「切」の場合は9段階に調節できます。

● 238-R442型・R443型では使用できません。

※運転スイッチが「入」「切」どちらの場合でも操作できます。



## 台所リモコン

#### 1 温度切替 を押す

- [床暖房1の温度レベル]の設定画面になります。



温度レベル

※工場出荷時は温度レベル[4]、セーブモード「入」に設定されています。

#### 2 ▲ または ▼ で温度レベルを変更し 決定 を押す

※ 決定 を押さなくても、そのまま1分経過すると自動的に設定が完了します。



## お知らせ

### 温度レベルの目安

Lv 1 2 3 4 5 6 7 8 9  
低い 高い

- 温度レベル変更中に 床面選択 を押すと、設定できる床暖房の場所が切り替わります。



## 床暖房スイッチの設定をする

床暖房スイッチで暖房する場所を設定します。

- 床暖房が 1 か所の場合は表示されません。
- 238-R442 型・R443 型では使用できません。
- ※ 運転スイッチが「入」「切」どちらの場合でも操作できます。



### 台所リモコン

- 1 を繰り返し押し、設定番号 [03] にする



- 2 または で設定する場所を選択し

を押す



#### 【床暖房が 2 か所の場合】

- 設定する場所の設定は、以下から選択できます。
  - ・ [床暖房 1 + 床暖房 2]
  - ・ [床暖房 1]
  - ・ [床暖房 2]

※ 工場出荷時は [床暖房 1 + 床暖房 2] に設定されています。

#### 【床暖房が 3 か所の場合】

- 設定する場所の設定は、以下から選択できます。
  - ・ [床暖房 1 + 床暖房 2 + 床暖房 3]
  - ・ [床暖房 1 + 床暖房 2]
  - ・ [床暖房 1 + 床暖房 3]
  - ・ [床暖房 2 + 床暖房 3]
  - ・ [床暖房 1]
  - ・ [床暖房 2]
  - ・ [床暖房 3]

※ 工場出荷時は [床暖房 1 + 床暖房 2 + 床暖房 3] に設定されています。

※ を押さなくても、そのまま 1 分経過すると自動的に設定が完了します。

## セーブモードを設定する

セーブモードは、床暖房とエアコンを併用運転することによって省エネを目指した運転モードです。お部屋の空気はエアコンで温め、床暖房は能力を抑えて床表面を温めます。春先や秋口など、床暖房が暖まり過ぎるときにもおすすめです。

- 設定変更メニュー画面から設定を「切」「入」できます。
- 238-R442 型・R443 型では使用できません。
- ※ 運転スイッチが「入」「切」どちらの場合でも操作できます。



### 台所リモコン

- 1 を繰り返し押し、設定番号を [02] にする



- 2 または で [On] / [OFF] を選択し

を押す



※ 工場出荷時は [On] に設定されています。

※ を押さなくても、そのまま 1 分経過すると自動的に設定が完了します。

### お知らせ

- セーブモードでは温度レベルの初期値は「4」となります。
- お好みに応じて温度レベル「1」～「4」の範囲に設定できます。
- セーブモード「入」で床暖房が運転中のみ、セーブ表示が点灯します。
- 床暖房が 2 系統以上の場合、系統別にセーブモードの「入」「切」を設定することはできません。

# タイマー運転をする

床暖房のタイマー運転時刻を設定します。

- 必ず、現在時刻設定を行ってから操作してください。(12ページ参照)
  - それぞれの床暖房で2通り(タイマー1、タイマー2)のタイマーが設定できます。
  - 238-R442型・R443型では使用できません。
- ※運転スイッチが「入」「切」どちらの場合でも操作できます。

## 台所リモコン

### 1 タイマー設定を押す

- 【床暖房1のタイマー1】の設定画面になります。



床暖房1の表示 タイマー番号

### 2 ▲ または ▼ で [On] / [OFF] を変更し、決定を押す



タイマー表示

### 3 ▲ または ▼ で入時刻を変更し、決定を押す



### 4 ▲ または ▼ で切時刻を変更し、決定を押す



## お知らせ

- タイマー設定を押すことで、タイマー1とタイマー2を切り替えることができます。

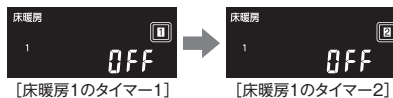

設定方法は 2 → 4 と同様です。

- 床面選択を押すと、設定する場所が切り替わります。設定方法は 2 → 4 と同様です。



## ■タイマーの上手な使いかた

例1) タイマー1は朝用に、タイマー2は夜用に ●■は床暖房 [On]

【床暖房1のタイマー1】

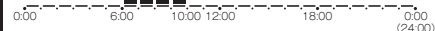

【床暖房1のタイマー2】

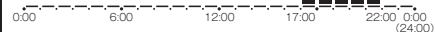

例2) タイマー1と、タイマー2の時間帯を重ねて設定した場合

【床暖房1のタイマー1】



【床暖房1のタイマー2】



## お知らせ

- 入時刻のみ、切時刻のみの設定ができます。(入時刻のみタイマー設定する場合)
  - 切時刻を [ - : - ] に合わせてください。
- 切時刻のみタイマー設定する場合)
  - 入時刻を [ - : - ] に合わせてください。

※ [ - : - ] は手順 23:50と0:00の間に設定するか ▲ と ▼ を同時に押すと表示されます。

- 例2)のようにタイマー1とタイマー2を同時に使用した場合は、タイマー1の切時刻が経過しても運転を停止しません。タイマー2の切時刻まで継続して運転します。
- 床暖房は温風暖房に比べると立ち上がりには多少時間がかかります。タイマー運転を上手に活用すれば、お望みの時刻に室内を暖めておくことができます。
- タイマー設定中に省電力モードははたらきません。(44ページ参照)

## 床暖房制御方法の切り替え

このリモコンは二つの制御方法（近年の住宅性能に合わせた制御方法の『Lo』と、従来のリモコンと同じ制御方法の『Hi』）を搭載しています。

- 工場出荷時は『Lo』の設定になっており、従来のリモコンと同じ温度レベルでも、床面温度が低いと感じられる場合があります。
  - 給湯暖房機とリモコンを買い替えられた場合や、従来のリモコンと同じ温度レベルで使用されたい場合は、従来のリモコンと同じ制御方法の『Hi』への変更ができます。
  - 238-R442型・R443型では使用できません。
- ※運転スイッチが「入」「切」どちらの場合でも操作できます。



### 台所リモコン

- 1 温度切替 を5秒以上長押しする



- 2 ▲ または ▼ で温度制御を変更し、決定 を押す



- ※決定を押さなくても、そのまま1分経過すると自動的に設定が完了します。  
 ※工場出荷時は『Lo』に設定されています。

## リモコン表示を節電する（省電力モード）

省電力モードとは、リモコンの待機電力の低減（省電力）を目的とした機能です。設定された時間が経過すると自動的に表示画面が消えます。

※運転スイッチが「入」「切」どちらの場合でも操作できます。



### 台所リモコン



### 浴室リモコン

- 1 設定変更 を繰り返し押し、設定番号を台所リモコンは[08]に、浴室リモコンは[05]にする



- 2 ▲ または ▼ で お好みの省電力モードを選択し 決定 を押す



- [2] ↔ [1] ↔ [OFF] の3段階に設定できます。  
 ※決定を押さなくても、そのまま1分経過すると自動的に設定が完了します。

※工場出荷時は省電力モード2に設定されています。

省電力モード	表示消灯時間
2	25分後
1	10分後
OFF (解除)	消灯しない

### お知らせ

- リモコンの無駄な電力消費を防ぐため、給湯を使用してから設定時間が経過すると、表示画面が消えて運転ランプ（黄緑）のみ点灯します。浴室リモコンに優先権がある場合は、優先ランプ（オレンジ）も点灯します。ただし、給湯栓を一度も開けていない状態では、表示画面は消えません。一度給湯を使用してください。シャワー・給湯を使用したり、いずれかのスイッチを押すと、表示画面が再び点灯します。表示画面はスイッチを押したりリモコンだけが点灯し、他のリモコンは消灯したままです。  
 ※給湯を開始すると表示画面が点灯しますが、お湯を止めることなく使い続けた場合は、設定時間が経過すると表示画面は消灯します。
- ※▲・▼・運転スイッチ以外のスイッチを押すと、表示画面が再び点灯するとともに押したスイッチの動作が開始されます。
- 湯はり運転（保温）中および給湯温度を60℃に設定している場合は、安全のため表示の節電（省電力モード）機能ははたらきません。また、台所リモコンはふろ予約、床暖房タイマー設定中（床暖房専用リモコンは除く）、床暖房運転中（床暖房専用リモコンは除く）も節電（省電力モード）機能ははたらきません。
- 省電力モード中に時計を表示することもできます。（55ページ参照）
- 省電力モード中に床暖房などの専用リモコンから操作された場合、節電（省電力モード）機能は継続します。

### 省電力モード中

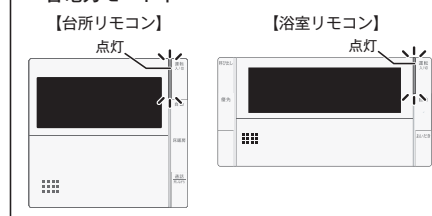

### お知らせ

床暖房が運転中は変更できません。

# Eco シグナル湯量を変更する

現在のお湯の使用量を Eco シグナル（緑）の点灯・点滅でお知らせします。お湯の出し過ぎを防いで、無理なく省エネを実践できます。

※運転スイッチが「入」「切」どちらの場合でも操作できます。



【台所リモコン】

1 設定変更 を繰り返し押して

設定番号を [12] に合わせる



設定値  
(5.0ℓ/分)  
現在のお湯使用量

【浴室リモコン】

1 エネLIVE を約3秒間長押しする

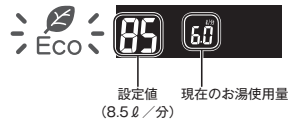

設定値  
(8.5ℓ/分) 現在のお湯使用量

●表示部の右側に現在のお湯の使用量が表示されますので、設定値の目安としてください。

※設定値に小数点は表示されません。

※お湯を使用していない場合は [-] 表示になります。

2 ▲ または ▼ で、湯量の目安を選択し 決定 を押す

●Eco シグナルを表示させない場合は、[-] を選択します。

決定 を押さなくても、そのまま1分経過すると自動的に設定が完了します。

【台所リモコン】



●[6.0]・[5.0]・[4.0]・[-] (ℓ/分) から選択できます。

※工場出荷時は 5.0ℓ/分 に設定されています。

【浴室リモコン】



●[11]・[10]・[8.5]・[7.5]・[6.5]・[-] (ℓ/分) から選択できます。

※工場出荷時は 10ℓ/分 に設定されています。

## Eco シグナルの見かた

Eco シグナルの光り方で、お湯を出し過ぎているかどうかが目で見分かります。  
例) シャワー (浴室リモコンの設定湯量が 8.5 リットル/分) の場合

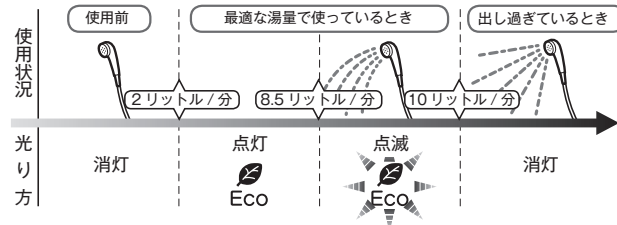

※Eco シグナルは目安ですので、実際の使用量とは異なることがあります。

※お湯を2か所同時に使用している場合、左の説明のように光らないことがあります。

### ■ Eco シグナル湯量設定時のご注意

●台所リモコンで [6.0] に設定したときは、使っているお湯の量が毎分約 6.5 リットルになると消灯します。それ以外の量に設定したときは、毎分約 6 リットルになると消灯します。

●浴室リモコンで [10] に設定したときは、使っているお湯の量が毎分約 10.5 リットルになると消灯します。[11] に設定したときは、毎分約 11.5 リットルになると消灯します。それ以外の量に設定したときは、約 10 リットル/分になると消灯します。

## お知らせ

- お湯の使用量が少ないとき（毎分約 2 リットル以下）や、湯はり・たし湯中は、Eco シグナルは点灯しません。
- リモコンで給湯温度 48℃以下に設定されている場合は、熱源機から出るお湯の量を Eco シグナルでお知らせします。そのため、サーモスタット式水栓で水を混ぜると、実際の使用量は Eco シグナル湯量以上にも関わらず Eco シグナルが点灯する場合があります。
- リモコンで給湯温度が 50℃・55℃・60℃に設定されている場合は水を混ぜて約 40℃のお湯を使っていると想定して Eco シグナルでお知らせします。ご使用のお湯の温度や水温などにより、実際に使用しているお湯の量と Eco シグナルのお知らせが異なることがあります。
- 給水圧の変化によってお湯の量が変わることがありますので、お客さまが使用しているお湯の量を変えていなくても Eco シグナルの点灯状態が変わることがあります。

# Eco モードを選ぶ

Eco モード運転する機能を選択できます。

- 運転ランプ（黄緑）が点灯していることを確認してください。点灯していない場合は運転スイッチを押してください。

## 台所リモコン

- 1 設定変更 を繰り返し押して、設定番号を [14 ~ 18] に合わせる



- 2 ▲ または ▼ で [On] または [OFF] を選択し 決定 を押す



- 引き続き他の機能を設定するときは 決定 を押さず、設定変更 を押して設定する項目を選びます。決定 を押さなくても、そのまま 1 分経過すると自動的に設定が完了します。
- ※工場出荷時はすべて [OFF] に設定されています。

# Eco モードを使う

おふろの節約をしたいときに設定してください。

※使用方法や環境によっては十分な節約効果が得られない場合があります。

- Eco モード運転する項目を選択してから操作してください。（47 ページ参照）
- Eco モード運転する項目がすべて「OFF」の場合は Eco モード運転が設定できません。
- 運転ランプ（黄緑）が点灯していることを確認してください。点灯していない場合は運転スイッチを押してください。

## 台所リモコン 浴室リモコン

【台所リモコン】

【浴室リモコン】

- 1 設定変更 を繰り返し押して 設定番号を [13] に合わせる



- 1 設定変更 を繰り返し押して 設定番号を [09] に合わせる



- 2 ▲ または ▼ で、[On] または [OFF] を選択し 決定 を押す

- 設定後は表示画面に EcoEcoEco が表示されます。どちらのリモコンで設定しても表示されません。



- Eco モード運転を解除する場合は、2 で [OFF] を選択し、決定 を押してください。
- ※工場出荷時は [OFF] に設定されています。

## 選べる Eco モード ※ 5 つの Eco モードを選択できます

14	省エネ湯はり	効率の良い状態で燃焼して省エネ湯はりをします。 ※湯はり時間が長くなる場合があります。 ※おふろの設定温度より高い温度のお湯で湯はりすることがあります。
15	節約保温	ふろ沸き上がり後に設定温度から約 1℃温度を下げて節約保温します。 ※保温中の表示が出ている間にぬる感じたときは、おいだきスイッチ（27 ページ参照）を押してください。
16	自動たし湯 OFF ※全自動タイプのみ	自動運転中（保温中）の自動たし湯機能を OFF にします。 水位を変更しても自動たし湯しません。 ※おふろの湯をふやしたい場合はたし湯操作をしてください。（30 ページ参照）
17	エコおいだき	リモコンからのおいだき操作時におふろの設定温度より低い温度で熱源機の燃焼を停止させ、ポンプ循環により熱源機に残った熱を効率よく使用して設定温度に近づけます。 ※おふろのお湯の温度が設定温度より高い場合は通常のおいだき動作になります。 おふろのお湯の温度が設定温度より低い場合は設定温度よりも低い温度でおいだきを終了する場合があります。通常のおいだきより時間が長くなる場合があります。 また、設定温度に近い温度で浴室リモコンからおいだき操作した場合は設定温度よりも高い温度になる場合があります。
18	省エネ給湯	手洗いなど短時間の使用の場合は設定温度になる前に使い終わることが多いため、設定温度から約 2℃下げて節約給湯した後、約 2 分間かけて段階的に設定温度に近づけるようにします。 ※浴室リモコンが「優先」の場合は、本機能ははたしません。

# エネ LIVE を設定する

初期画面にエネ LIVE 表示する項目（お湯）を選択することができます。（時計部に表示されます）

- 運転ランプ（黄緑）が点灯していることを確認してください。点灯していない場合は運転スイッチを押してください。

## 浴室リモコン

1 エネ LIVE を押す

- お湯の使用量は時計部に表示されます。「現在時刻」→「お湯の使用量」→「お湯積算量」の順に表示が切り替わります。

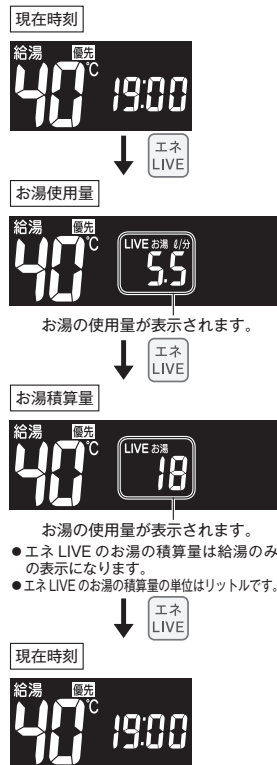

- エネ LIVE のお湯の積算量は給湯のみの表示になります。
- エネ LIVE のお湯の積算量の単位はリットルです。

## お知らせ

- トイレの水を流したり熱源機に接続していない水栓を使用したりしても、エネ LIVE 表示の数値は変動しません。これは、熱源機から供給されるお湯の使用量のみを計測しているためです。
- お湯積算量は、お使いになったお湯の使用量を積算して表示します。お湯を止めてから 10 分経過すると [ ] 表示となり、リセットされます。10 分以内に再度お湯を使うと前回までのお湯の使用量に加算します。

# Eco ガイドで表示する項目を設定する

前年同月に対する省エネ達成度の表示（Eco ガイド）のエネルギーを設定することができます。

※運転スイッチが「入」「切」どちらの場合でも操作できます。

## 台所リモコン

1 設定変更 を繰り返し押して設定番号を [19] にする

2 ▲ または ▼ で Eco ガイド表示する項目を

選択し 決定 を押す



- 決定 を押さなくても、そのまま 1 分経過すると自動的に設定が完了します。
- 「ガス」・「お湯（水道）」・「電気」・「OFF（表示なし）」から選択します。工場出荷時は「ガス」に設定されています。
- マルチ計測ユニットが設置されていない場合は電気は表示されません。マルチ計測ユニットがパルス発信機能付き水道メーターに接続された場合は「お湯」は「水道」になります。

## Eco ガイドの設定について

前年同月に対する現在の使用状況（本日分）を 4 色のランプでお知らせします。Eco ガイドは、台所リモコンに常に表示されているので、前年同月に対する達成度合いをいつでもチェックできます。

※ Eco ガイドは浴室リモコンには表示されません。

目標（前年同月）に対して、次のようにランプの色が変わります。

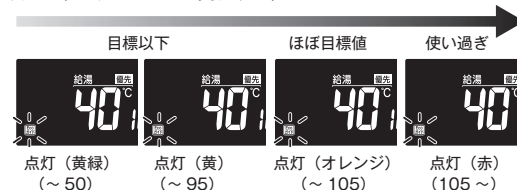

前年同月に対する使用量 (%)

※今日を含む過去 7 日間分のエネルギー消費量の割合で算出するため、Eco ガイド表示は日付が変わるタイミングで必ずしも黄緑になりません。

※最初の 1 ~ 2 カ月間は下表が目標値となります。

項目	使用量 (30 日間)
ガス	13A : 40m <sup>3</sup> 、LP : 20m <sup>3</sup>
お湯 (水道)	15m <sup>3</sup>
電気	400kWh

カレンダー上の月初から月末を経過すると、自動的に前月 1 カ月分の使用量が目標値として設定されます。使用開始から 14 カ月（カレンダー上の月初から月末までを 13 カ月）経過すると、前年の同じ月の使用量が目標値として自動的に設定されます。



## 過去すべての実績データを消去する

リモコン内部の過去のエネルギー使用量のデータを消去します。  
※運転スイッチが「入」「切」どちらの場合でも操作できます。

### 台所リモコン

1 設定変更を押して設定番号を [20] にする



2 ▲ または ▼ で [YES] を選択し

決定を押す



3 再度 ▲ または ▼ で [YES] を選択し

決定を押す

### エネルギー使用量のデータの消去について

- エネルギー使用量データを消去しない場合は、 で「no」を表示させてから スイッチを押します。
- 消去したエネルギー使用量データは、元に戻せません。
- スマートフォンアプリに保存されたエネルギー使用量データを削除するには、スマートフォンアプリでの削除操作も必要です。

## ロックを設定する

お年寄りや小さなお子さまが誤操作しないように、リモコンをロックします。  
※運転スイッチが「入」「切」どちらの場合でも操作できます。

### 台所リモコン 浴室リモコン

1 決定を約 3 秒以上長押しする

- 解除する場合も、もう一度同じ操作を行ってください。

【台所リモコン】

点灯



【浴室リモコン】

点灯































### お知らせ

- リモコンごとに設定できます。
- 停電したり、電源プラグが抜けた後は、ロックは解除されます。
- ロックを設定している場合でも、下記の操作は行うことができます。  
運転スイッチの「切」 ふろ自動スイッチの「切」 おいだしスイッチの「切」 たし湯スイッチの「切」  
たし水スイッチの「切」 床暖房スイッチの「切」 浴室暖房スイッチの「切」  
呼び出しスイッチ 通話スイッチ スマートフォンからの遠隔操作 (61 ページ参照)
- 停電モード、スタンバイモード中はロックできません。

## 画面や音の設定を変更する

※運転スイッチが「入」「切」どちらの場合でも操作できます。

設定項目	対応リモコン	操作手順 ▶▶▶	補足
音声の大きさ (音量) を変更する (※ 2) (※ 3)		 を押して、設定番号を [02] にする ▶   で音量を変更し、  を押す	音量は [3 (大)]・[2 (標準)]・[1 (小)]・[OFF (消)] から選択します。 工場出荷時は [2 (標準)] に設定されています。
		 を押して、設定番号を [04] にする ▶   で音量を変更し、  を押す	
メロディーや操作音やブザーの大きさ (音量) を設定する (※ 2) (※ 3)		 を繰り返し押して、設定番号を [03] にする ▶   で音量を変更し、  を押す	音量は [3 (大)]・[2 (標準)]・[1 (小)]・[OFF (消)] から選択します。 工場出荷時は [2 (標準)] に設定されています。
		 を繰り返し押して、設定番号を [05] にする ▶   で音量を変更し、  を押す	
おいだし完了時のメロディー・音声を設定する (※ 1) (※ 2)		 を繰り返し押して、設定番号を [04] にする ▶   で [On] または [OFF] を選択し、  を押す	必要な場合は [On] (メロディー・音声でお知らせする) に設定してください。 工場出荷時は [OFF] (メロディー・音声でお知らせしない) に設定されています。
		 を繰り返し押して、設定番号を [06] にする ▶   で [On] または [OFF] を選択し、  を押す	

- ※ 1 おいだし完了報知  
浴室リモコンでおいだしスイッチを押したときに、おいだし完了をメロディーと音声「お風呂が沸きました」で台所リモコンおよび浴室リモコンそれぞれからお知らせすることができます。  
台所リモコンでおいだしスイッチを押したときは、必ずおいだし完了をメロディーと音声でお知らせします。
- ※ 2 リモコンごとに設定できます。
- ※ 3 [消] に設定しても注意喚起する音声およびブザーだけは消すことができません。

## 画面や音の設定を変更する

※運転スイッチが「入」「切」どちらの場合でも操作できます。

設定項目	対応リモコン	操作手順 ▶▶▶	補足
音声案内の頻度と情報量を設定する		設定変更 を繰り返し押して、設定番号を [07] にする ▶ ▲ ▼ で [On] または [OFF] を選択し、決定 を押す	[On] に設定した場合は、より多くの音声案内でお客さまの操作をアシストします。工場出荷時は [OFF] に設定されています。(※ 5)
省電力モード中の時計表示をする (※ 4)		設定変更 を繰り返し押して、設定番号を [06] にする ▶ ▲ ▼ で [On] または [OFF] を選択し、決定 を押す	省電力モードのときの表示画面に時計を表示します。工場出荷時は [OFF] に設定されています。
		設定変更 を繰り返し押して、設定番号を [09] にする ▶ ▲ ▼ で [On] または [OFF] を選択し、決定 を押す	
運転切時の時計表示をする (※ 4)		設定変更 を繰り返し押して、設定番号を [07] にする ▶ ▲ ▼ で [On] または [OFF] を選択し、決定 を押す	運転スイッチを「切」にしたときに時計を表示します。工場出荷時は [OFF] に設定されています。
		設定変更 を繰り返し押して、設定番号を [10] にする ▶ ▲ ▼ で [On] または [OFF] を選択し、決定 を押す	
画面の明るさを調節する (※ 4)		設定変更 を繰り返し押して、設定番号を [08] にする ▶ ▲ ▼ で明るさを変更し、決定 を押す	明るさは [1 (暗い)]・[2 (標準)]・[3 (明るい)] から選択します。工場出荷時は [2 (標準)] に設定されています。
		設定変更 を繰り返し押して、設定番号を [11] にする ▶ ▲ ▼ で明るさを変更し、決定 を押す	
入浴タイマーの時間を変更する (※ 6)		設定変更 を繰り返し押して、設定番号を [10] にする ▶ ▲ ▼ で [5 ~ 60] または [OFF] を選択し、決定 を押す	5分 ~ 60分の間で5分毎に設定ができます。工場出荷時は [OFF] に設定されています。
手動でセルフクリーンを行う (※ 7) ※運転スイッチが「入」のみ		設定変更 を繰り返し押して、設定番号を [11] にする ▶ ▲ ▼ で [A] または [b] または [OFF] を選択し、決定 を押す	[A] (高温 48℃)、[b] (ふろ設定温度)、工場出荷時は [OFF] に設定されています。

※ 4 リモコンごとに設定できます。

※ 6 入浴タイマーについては、60ページを参照ください。

※ 7 セルフクリーンについては、59ページを参照ください。

※ 5 音声案内

リモコン操作	音声内容 (例)	
	On (多い) 時	OFF (標準) 時
運転スイッチ「入」・「切」時	「入」: 「運転スイッチを入れました」 「切」: 「運転スイッチを切ります」	メロディーのみ
自動湯はり時	「〇〇℃でお風呂に自動でお湯を入れます、お風呂の栓を確かめてください」	「〇〇℃でお湯はりをします」

# その他の機能を設定する

※運転スイッチが「入」「切」どちらの場合でも操作できます。

設定項目	対応リモコン	操作手順 ▶▶▶	補足
暖房の運転音を下げる		 を長押しして、設定番号を [01] にする ▶   で、[On] または [OFF] を選択し、  を押す	※ 1 工場出荷時は [OFF] に設定されています。
給湯最高温度を変更する		 を長押しして、設定番号を [01] にする ▶  を押して、設定番号を [02] にする ▶   で [給湯最高温度] を選択し、  を押す	60℃・55℃・50℃・48℃・47℃・46℃・45℃・44℃の8段階に変更できます。 ※ 2 工場出荷時は [60℃] に設定されています。
ふろ最高温度を変更する		 を長押しして、設定番号を [01] にする ▶  を繰り返し押して、設定番号を [03] にする ▶   で [ふろ最高温度] を選択し、  を押す	41℃～48℃の8段階に変更できます。 ※ 2 工場出荷時は [48℃] に設定されています。
お湯はり中の給湯優先を変更する		 を長押しして、設定番号を [01] にする ▶  を繰り返し押して、設定番号を [04] にする ▶   で [On] または [OFF] を選択し、  を押す	※ 3 工場出荷時は [On] に設定されています。
おいだき時間を変更する		 を長押しして、設定番号を [01] にする ▶  を繰り返し押して、設定番号を [05] にする ▶   で [A] / [b] / [C] を選択し、  を押す	[A (標準)、b (短い)、C (長い)] から選択します。 ※ 4 工場出荷時は [A (標準)] に設定されています。

※ 1 通常、暖房開始時は最大能力運転となりますが、「On」にすることで暖房能力を少し低下させて熱源機の運転音を下げることができます。ただし、暖房能力が低下した分だけ暖房の立ち上がりは遅くなります。

※ 2 給湯・ふろ最高温度を設定すると、それぞれの設定温度はその温度以上にはできません。

※ 3 On : お湯はり(自動・たし湯など)しているときに給湯を使うとお湯はりを中断します。

※給湯を使い終わるとお湯はりを再開しますが、お湯はりを中断した分だけ沸き上がりが遅くなります。

※給湯使用条件によってはお湯はりを中断しない場合もあります。

※給湯・シャワーからはふろ温度のお湯が出る場合があります。

OFF: お湯はり(自動・たし湯など)しているとき、給湯使用が原因のお湯はり中断は少なくなります。(元々の湯はり動作に含まれる湯はり中断はなりません)

※出るお湯の量が少なくなることがあります。また、浴槽の水位(湯量)確認動作中に給湯を使用すると、その間湯はりは中断されます。

「On」「OFF」の設定にかかわらずおふろへ湯はり中は、給湯やシャワーを使用すると、ふろ温度のお湯が出る場合があります。

「On」の場合、お湯の量や使用条件によって給湯温度のお湯が出ます。

※ 4 浴室リモコンでおいだきスイッチを押したとき、設定温度に限らずおいだきする時間を変更できます。  
給湯暖房機: 長い(約6分間)、標準(約5分間)、短い(約3分間)

# その他の機能を設定する

※運転スイッチが「入」「切」どちらの場合でも操作できます。

設定項目	対応リモコン	操作手順 ▶▶▶	補足								
セルフクリーニング機能の切り替えをする (全自動タイプのみ)		<p>設定変更 を長押しして、設定番号を [01] にする ▶▶▶</p> <p>設定変更 を繰り返し押しして、設定番号を [06] にする ▶▶▶</p> <p>決定 を押し、決定 で [On] または [OFF] を選択し、決定 を押す</p>	工場出荷時は [On] に設定されています。								
浴室暖房を連動して運転する (※5)		<p>設定変更 を長押しして、設定番号を [01] にする ▶▶▶</p> <p>設定変更 を繰り返し押しして、設定番号を [07] にする ▶▶▶</p> <p>決定 を押し、決定 で [On] / [AUto] ※7/ [OFF] を選択し、決定 を押す</p>	<table border="1"> <thead> <tr> <th>リモコン表示</th> <th>設定内容</th> </tr> </thead> <tbody> <tr> <td>On</td> <td>する</td> </tr> <tr> <td>AUto</td> <td>自動</td> </tr> <tr> <td>OFF</td> <td>しない</td> </tr> </tbody> </table> <p>※6 工場出荷時は [OFF] に設定されています。</p>	リモコン表示	設定内容	On	する	AUto	自動	OFF	しない
リモコン表示	設定内容										
On	する										
AUto	自動										
OFF	しない										
入浴沸き上げを変更する		<p>設定変更 を長押しして、設定番号を [01] にする ▶▶▶</p> <p>設定変更 を繰り返し押しして、設定番号を [08] ※8 にする ▶▶▶</p> <p>決定 を押し、決定 で [On] または [OFF] を選択し、決定 を押す</p>	工場出荷時は [OFF] に設定されています。								

※5 ご使用の浴室暖房乾燥機が対応している場合のみ設定できます。

※6 自動運転(お風呂への自動湯はり運転)を開始すると同時に、浴室暖房乾燥機の暖房運転を開始できます。  
 ※7 ご使用の浴室暖房乾燥機が対応している場合のみ設定できます。  
 浴室の温度が低いことを浴室暖房乾燥機が検知したときに連動して運転します。  
 検知する温度は浴室暖房乾燥機のリモコンで変更できます。  
 ※8 [08] は対応する全自動タイプの熱源機をご使用の場合のみ表示されます。

## セルフクリーニング機能の設定について

セルフクリーニング機能とは、ふろ配管内に残ったお湯を自動で排水する機能です。次にお風呂を沸かすときに、古いお湯と新しいお湯が混ざらず、きれいなお湯で入浴できます。

### 自動でセルフクリーニング機能を使う

[On] と [OFF] から選択します。  
 セルフクリーニング機能を使用して配管内の残り湯を押し出します。

- 1 自動運転 (17 ページ参照) または予約運転 (21 ページ参照) でお風呂を沸かす



- 2 運転スイッチ「入」、自動スイッチ「切」になっていることを確認する
  - 自動スイッチが「入」になっている場合は、自動スイッチを押し、「切」にしてください。

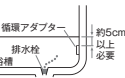

- 3 水位を確認する
  - 排水栓を抜く前に、循環アダプターの先端から上に約 5cm 以上の水位があるか確認してください。

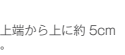

- 4 ポンプが停止して残り湯の水面が安定した後(自動スイッチを「切」にしてから1分以上経過後)、浴槽の排水栓を抜く
  - 自動スイッチを「切」にしても、しばらくはポンプが回ります。

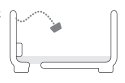

⑤ 約 5 リットルのお湯が出て、ふろ配管内のお湯を押し流す

- 残り湯が循環アダプター付近まで減ると、循環アダプターから約 5 リットルのお湯が出て、ふろ配管内に残ったお湯を排水します。また、同時に配管の汚れを洗い流します。このとき画面には、自動運転の湯はり中と同じマークが表示されます。



### 補足

- セルフクリーニング機能は以下の状態で排水したときにはたきまです。
- 運転スイッチ「入」で自動スイッチ「切」の状態  
循環アダプターの先端より約 5cm 以上の水位がある状態
- 運転スイッチを「切」の状態に残り湯を排水すると、セルフクリーニング機能は作動しません。
- セルフクリーニング運転中は表示部に湯はり中と同じ表示が出ます。
- 自動スイッチを「切」にしてもしばらくはポンプが回っています。浴槽の排水栓を抜くのはポンプが停止して残り湯の水面が安定した後(自動スイッチを「切」にしてから1分以上経過後)にしてください。
- セルフクリーニング機能はたきまではない場合があります。
- セルフクリーニング運転中に台所・洗面所・浴室でお湯やシャワーなどを使ったときに出るお湯の温度は、25 ページの「お風呂の温度を調節する」で設定した温度になります。

## 入浴沸き上げ

入浴直後の急な血圧上昇を防ぐため、設定温度より低めの温度で湯はりして入浴を検知してから設定温度まで沸き上げます。

- 設定温度 - 2℃で湯はりし、入浴後に設定温度まで沸き上げます。
- 保温時間が 0 時間に設定されている場合は使用できません。
- 入浴検知が正しくできない場合には沸き上げしません。(下記入浴検知の補足を参照してください。)

## 入浴タイマー

熱源機内蔵の水位センサーで入浴を検知して浴室リモコンで時間をカウントします。設定した時間を超えると音声で「入浴してから設定した時間が経過しました」とお知らせします。

- 設定した時間経過後継続して入浴していると、浴槽から出るまで音声で 5 分ごとに時間経過をお知らせします。  
浴室リモコンの決定スイッチを押すと 5 分ごとのお知らせは停止します。
  - 設定した入浴タイマーを終了したいときは、55 ページ「入浴タイマーを変更する」の設定を [OFF] に変更してください。
  - 途中で浴槽から出るタイマーはリセットされます。
  - 【運転】スイッチが「入」のときに使用できます。
- ※対応する全自動タイプの熱源機をご使用の場合のみ。

入浴してから設定した時間が経過しました



この部分が点滅します。

- 入浴タイマーカウント中に浴室リモコンの表示が点滅します。  
入浴タイマーを途中で停止した場合、点滅から点灯へ変わります。
- ※入浴中に入浴タイマーを設定した場合はカウントしません。再入浴するとカウントを開始します。

### 入浴検知の補足

※下記のときは、正しく検知できない場合があります。

- お湯があふれる状態で浴槽に入る。
- ゆっくりした動きでお風呂に入ったり出たりする。
- 浴槽に入る前と出た後で水位の上昇が少ない場合。  
(例：中腰の姿勢での入浴、身体の小さな方の入浴、浴槽のサイズ(面積)が大きい。など)
- 浴槽に入った状態で、大きく水位が変わるような動きをした。  
(例：お風呂に深く入った状態から浅く入った状態に体勢を変えた。など)
- 浴槽の水位が循環アダプター付近まで下がったとき。
- 複数人で同時に入浴したとき。
- 自動・おいたき・湯・したきなどのふろ運転中、凍結予防運転中と運転後しばらくの間、浴槽にシャワーなどからお湯を多量にたしながら、浴槽を出る。
- 断水時。

# 無線 LAN ルータと接続してできること

台所リモコンを無線 LAN ルータに接続すると、インターネットを利用した下記に示すサービスなどがご利用いただけます。ご利用にはお客さまによる設定が必要です。この取扱説明書では、リモコンと無線 LAN ルータ、リモコンとスマートフォンの設定を説明しています。

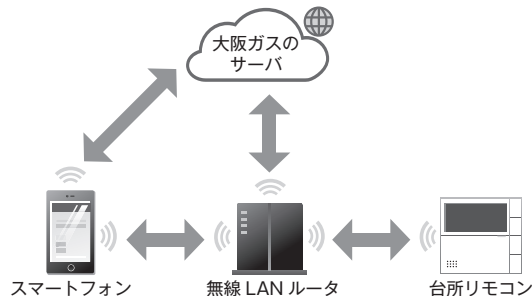

## サービス全体の注意事項

- サービスの利用には常時接続のインターネット環境が必要になります。(モバイルルータやテザリングなどではご利用いただけません。)
- インターネット環境・無線 LAN ルータ・スマートフォンはお客さまでご準備ください。
- ご使用の無線 LAN ルータ・スマートフォン・通信環境によってはご利用できない場合があります。
- 台所リモコンに内蔵された無線 LAN モジュールのソフトを大阪ガスサーバから自動的にダウンロードし、更新する場合があります。
- インターネット、スマートフォンのご利用にかかわる料金はお客さま自身でお支払いください。
- サービスの内容などは予告なく変更することがあります。

## 遠隔操作の注意事項

- 外出先(宅外)でのスマートフォンによるガス機器の操作(ふろ自動・床暖房・浴室暖房)を行うには、「宅外からの操作」を「On」にしてください。
- リモコンの運転スイッチが「切」になっている場合は、スマートフォンなどからふろ自動の「On」ができません。
- スマートフォンなどから床暖房専用リモコンを操作するためには、2001年9月以降発売のインテリジェント通信対応の床暖房リモコンが設置されている必要があります。
- スマートフォンなどから浴室暖房乾燥機を操作するためには、2021年10月以降発売のインテリジェント通信対応の浴室暖房乾燥機が設置されている必要があります。

## お知らせ

- 宅外からガス機器の遠隔操作をする場合、ガス機器に操作が反映されるまで最大10分程度時間がかかることがあります。(宅内からの機器操作はガス機器に即時反映されます。)
- 宅外、宅内から遠隔操作をするときは、ガス機器やその周辺、在宅する人などの状態を確認することができないため、事前に安全を十分ご確認の上お使いください。
- 事前に、他の人が設定したタイマー予約など、設定状況を十分把握しておいてください。
- 床暖房の設置してある部屋や浴室、またはその周辺に人がいることが分かっているときは、事前に宅外から運転や停止をすることを知らせておいてください。
- ふろ自動をされる場合は、お風呂の栓が閉まっていることを事前に確認しておいてください。
- 通信状況によっては、スマートフォンで操作した内容がガス機器に反映されないことがあります。ガス機器の状態がどうなったかを確認してください。
- ガス機器にエラーが発生している場合は、スマートフォンで操作した内容がガス機器に反映されないことがあります。
- 在宅している人が宅外からの操作を受け付けたくない場合は、リモコンで「宅外からの操作」メニューをOFFにしてください。(69ページ参照)
- スマートフォンアプリの「利用規約」は最新版を必ずご確認ください。

## 無線 LAN 通信についての注意

このリモコンの使用周波数帯では、電子レンジなどの産業・科学・医療用機器の他、工場の製造ラインなどで使用されている移動体識別用の構内無線局(免許を要する無線局)および特定小電力無線局(免許を要しない無線局)並びにアマチュア無線局(免許を要する無線局)が運用されています。

- このリモコンを使用する前に、近くで移動体識別用の構内無線局および特定小電力無線局並びにアマチュア無線局が運用されていないことを確認してください。
- 万一、この機器から移動体識別用の構内無線局に対して有害な電波干渉の事例が発生した場合には、無線 LAN の設定を「OFF」にし、販売店またはもよりの大阪ガスにお問い合わせください。
- その他、この機器から移動体識別用の特定小電力無線局あるいはアマチュア無線局に対して有害な電波干渉の事例が発生した場合など、お困りになったときは、販売店またはもよりの大阪ガスにお問い合わせください。

## 無線 LAN ルータについて

### 【必須】

- 「常時接続のインターネット環境」に接続された、家庭用の無線 LAN ルータであること。  
※モバイルルータ(ポケット Wi-Fi) やスマートフォンなどのテザリング機能での使用はできません。  
※無線 LAN ルータが省エネモード(ECOモードやおまかせ節電機能)の設定にされ常時接続のインターネット環境でない場合、サービスの一部がご利用いただけない場合があります。
- IEEE802.11b または g、n (n は 2.4GHz 帯のみ) に対応していること。  
リモコンと無線 LAN ルータの間の通信は 5GHz 帯には非対応です。2.4GHz 帯で接続してください。  
※ **B/G/N** などと表記されている場合もあります。  
※無線 LAN ルータの本体(側面や底面)に貼付されているシールやパッケージの表示で確認できます。詳細は無線 LAN ルータの説明書をご確認ください。
- セキュリティが WPA2-PSK (AES) に対応していること。  
※アクセス認証方法や通信の暗号化方法の技術的レベルの低い WEP (64/128bit) 方式のルータや暗号化されていないルータには接続できません。  
WPA2-PSK (TKIP)、WPA-PSK (AES)、WPA-PSK (TKIP) 方式でも接続できますが、より技術的レベルの高い WPA2-PSK (AES) 方式での接続を推奨します。

### 【推奨】

- 自動接続設定用のプッシュボタンがあること。(設定が簡単になります。)  
無線 LAN ルータに「WPS」\*、「AOSS2」\*、「AOSS」\*、「らくらく無線スタート」\* などのプッシュボタンがあることを確認してください。  
※「WPS(Wi-Fi Protected Setup)」は、「Wi-Fi Alliance」の登録商標です。  
※「AOSS2」「AOSS」は、株式会社パツファローの登録商標です。  
※「らくらく無線スタート」は、NEC アクセステクニカ株式会社の登録商標です。

### 【注意事項】

- ご使用の無線 LAN ルータ、通信環境によってはご利用できない場合があります。
- 周波数帯が同じ機器(電子レンジ、WDCT コードレス電話、Bluetooth 機器、他の無線 LAN ルータなど)により、接続が不安定になる場合があります。

# リモコンと無線 LAN ルータを接続する

無線 LAN ルータに台所リモコンを接続します。無線 LAN の接続設定は、台所リモコンで行います。リモコンを無線 LAN ルータと接続する前に必ず以下の内容を確認し、同意いただいた上で実施してください。

※運転スイッチが「切」のときに設定できます。

## リモコンを無線 LAN ルータと接続する際の同意事項

リモコンを無線 LAN ルータに接続すると、機器稼働状況や機器が計測したエネルギーデータなどをサーバへ自動的に送信します。

これらの情報は、ガス供給事業者または機器製造メーカーによる熱源機の運転状況の見守りや、商品、サービスの開発・改良などの目的で使用されます。

これに同意いただいた上で、リモコンと無線 LAN ルータの接続設定を行ってください。



## 台所リモコン

### <自動で接続する場合>

1 運転入/切 を「切」にして 自動 を長押しする



2 決定 を押す



3 無線 LAN ルータの自動接続設定用のプッシュボタンを自動設定が開始するまで押し続けてください

無線 LAN ルータに自動設定用のプッシュボタン\*があるか確認します。

★プッシュボタンには以下のような名称があります。

- AOSS2 または AOSS
- らくらく無線スタート
- WPS

※自動接続の他、手動でも接続設定することができます。  
※プッシュボタンを押し続ける時間や自動設定の開始を確認する方法は無線 LAN ルータによって異なります。(例: ランプが点滅)  
※プッシュボタンの操作方法は無線 LAN ルータにより異なります。  
※無線 LAN ルータのファームウェアが最新であることを確認してください。  
※詳細は無線 LAN ルータの説明書をご確認ください。



※イラストは一例です

台所リモコンに、下の画面が表示されれば完了です。



・失敗した場合は、下の画面が表示されます。



## お知らせ

※初めて無線 LAN ルータと接続したときは、通信モジュールのソフトの一部を最新バージョンに更新します。続けてリモコンとスマートフォンの接続などの無線 LAN 関係の設定・操作を行い、「通信モジュール更新中のため操作できません。」とお知らせされた場合は、しばらく待ってから操作してください。(最大で5分間程度)更新中でも無線 LAN 関係の設定・操作以外の給湯や暖房に関する操作は可能です。

接続に失敗し「bAd」と表示された場合は、再度接続設定を行っていただき、それでも失敗する場合は G7 ページの「接続に失敗したとき」「接続できていたのに接続できなくなったとき」を確認してください。



## 台所リモコン

### <手動で接続する場合>

無線 LAN ルータに自動接続設定用のプッシュボタンがなく自動接続ができない場合は、手動接続で台所リモコンを無線 LAN ルータに接続できます。スマートフォンまたはパソコン (以下 PC) を利用して無線 LAN ルータのネットワーク名 (SSID)、パスワード (KEY) を台所リモコンに送信し、台所リモコンに無線 LAN ルータの情報を記憶させることで、自動接続設定用のプッシュボタンがない無線 LAN ルータでも台所リモコンと無線 LAN 接続することが可能です。

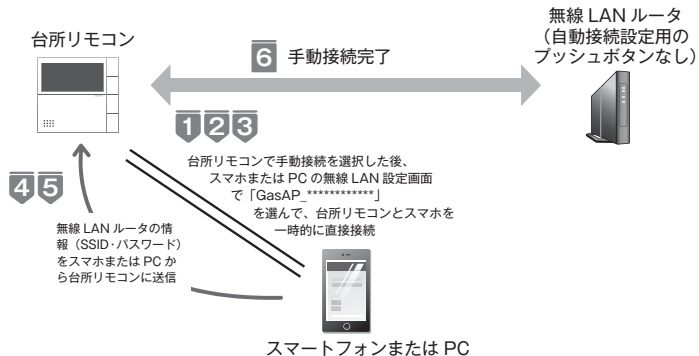

※手動接続にはスマートフォンまたは PC が必要です。お客さまにてご準備をお願いします。

※スムーズに接続を行うためにスマートフォンまたは PC から台所リモコンに送信する無線 LAN ルータの 2.4GHz 用のネットワーク名 (SSID)、パスワード (KEY) をあらかじめ確認してください。

※ご使用の無線 LAN ルータ・スマートフォンまたは PC・通信環境によっては接続できない場合があります。

※無線 LAN ルータのファームウェアが最新であることを確認してください。

1 運転入/切 を「切」にして 自動 を長押しする



2 自動 を押して項目番号を [02] に変更し、決定 を押す



※ここからの手順 3 以降は、セキュリティのために約 15 分経過すると「bAd」と表示され手動接続モードから自動的にタイムアウトします。タイムアウトしてしまった場合は再度手順 1 から手動接続を行ってください。

# リモコンと無線 LAN ルータを接続する

## 台所リモコン

3 2 の手動接続を決定した後、約 15 分間スマートフォンまたはパソコン（以下 PC）の無線 LAN 設定画面に台所リモコンのネットワーク名（SSID）GasAP\_\*\*\*\*\* が以下のように表示されます。\*\*\* は台所リモコンごとに固有の英数字になっています。

※スマートフォンまたは PC の無線 LAN 設定が OFF に設定されている場合は表示されません。On にしてください。



GasAP\_\*\*\*\*\* を選択し、パスワード（KEY）を入力して、台所リモコンとスマホを一時的に直接接続してください\*。

ネットワーク名 (SSID)	GasAP_***** (***) は台所リモコンごとに固有の英数字 12 桁)
パスワード (KEY)	gas015091

※接続に時間がかかることがあります。接続できない場合は他のスマートフォンで試すと接続できる場合があります。

4 スマートフォンで下記の QR コード\*1 を読み込むか、OS 標準のインターネットブラウザ\*2 で下記アドレスを入力してください

<http://192.168.0.1/setting.html>

※1 QR コードは（株）デンソーウェブの登録商標です。  
※2 スマートフォンの場合：Safari や Chrome など、  
PC の場合：Microsoft Edge など



5 右の画面が表示されます。（※）

無線 LAN ルータの [2.4GHz] 用（「2.4GHz」や「g」と記載）のネットワーク名（SSID）、パスワード（KEY）を入力し、設定ボタンを押してください。これにより台所リモコンに無線 LAN ルータのネットワーク名（SSID）、パスワード（KEY）を台所リモコンに送信、設定することができます。

※接続に時間がかかることがあります。

※接続できない場合は手順 3 で台所リモコンとスマートフォンまたは PC を直接接続できていることを確かめてください。

※接続できない場合は他のスマートフォンで試すと接続できる場合があります。

※ 2.4GHz 用（「2.4GHz」や「g」と記載）の SSID のみに対応しており、5GHz 用（「5GHz」や「a」と記載）の SSID では接続できません。

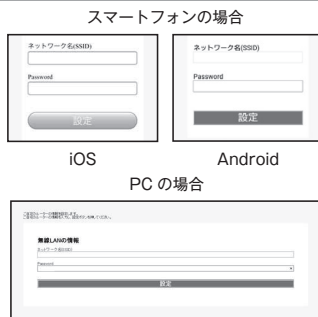

## 台所リモコン

6 問題なく、無線 LAN 手動接続設定が完了すると右の画面が表示されます

※手順 2以降、15分以上時間がかりタイムアウトしてしまった場合は再度手順 1 から手動接続を行ってください。

・台所リモコンに、下の画面が表示されれば完了です。



・失敗した場合は、下の画面が表示されます。



## お知らせ

※初めて無線 LAN ルータと接続したときは、通信モジュールのソフトの一部を最新バージョンに更新します。続けてリモコンとスマートフォンの接続などの無線 LAN 関係の設定・操作を行い、「通信モジュール更新中のため操作できません。」とお知らせされた場合は、しばらく待ってから操作してください。（最大で 5 分間程度）更新中でも無線 LAN 関係の設定・操作以外の給湯や暖房に関する操作は可能です。

接続に失敗し「bAd」と表示された場合は、再度接続設定を行っていただき、それでも失敗する場合は 67 ページの「接続に失敗したとき」「接続できていたのに接続できなくなったとき」をご確認ください。





## リモコンと無線 LAN ルータを接続する

## 「接続に失敗したとき」「接続できていたのに接続できなくなったとき」

確認事項	対処方法
無線 LAN ルータを確認してください。	<p>●無線 LAN ルータの電源が入っていることを確認してください。</p> <p>●「常時接続のインターネット環境」に接続された、家庭用の無線 LAN ルータであることを確認してください。</p> <p>※モバイルルータ (ポケット Wi-Fi) やスマートフォンなどのテザリング機能での使用はできません。</p> <p>※無線 LAN ルータが省エネモード (ECO モードやおまかせ節電機能) の設定にされ常時接続のインターネット環境でない場合、サービスの一部がご利用いただけない場合があります。</p> <p>●無線 LAN ルータが IEEE802.11b または g、n (n は 2.4GHz 帯のみ) に対応していることを確認してください。</p> <p>リモコンと無線 LAN ルータの間の通信は 5GHz 帯には非対応です。2.4GHz 帯で接続してください。</p> <p>※ などと表記されている場合もあります。</p> <p>※無線 LAN ルータの本体 (側面や底面) に貼付されているシールやパッケージの表示で確認できます。詳細は無線 LAN ルータの説明書をご確認ください。</p>
無線 LAN ルータの設定を確認してください。	<p>●無線 LAN ルータのセキュリティーが WPA2-PSK (AES) 対応していることを確認してください。</p> <p>※アクセス認証方法や通信の暗号化方法の技術的レベルの低い WEP (64/128bit) 方式のルータや暗号化されていないルータには接続できません。</p> <p>WPA2-PSK (TKIP)、WPA-PSK (AES)、WPA-PSK (TKIP) 方式でも接続できますが、より技術的レベルの高い WPA2-PSK (AES) 方式での接続を推奨します。</p> <p>詳細は無線 LAN ルータの説明書をご確認ください。</p> <p>●DHCP サーバ機能の停止、プライバシーセパレーターの使用、MAC アドレス制限の使用、ステルス機能の使用をされていると接続できません。無線 LAN ルータの説明書を確認して、設定を変更してください。</p> <p>・MAC アドレスを確認する場合は 73 ページを確認ください。</p> <p>詳細は無線 LAN ルータの説明書をご確認ください。</p> <p>●WPS を無効に設定している場合は、自動接続はできません。WPS を有効にするか、手動接続 (64 ページ参照) で接続してください。</p> <p>詳細は無線 LAN ルータの説明書をご確認ください。</p>
無線 LAN ルータの電波状況を確認してください。	<p>●無線 LAN ルータが台所リモコンと離れすぎていないか、無線 LAN ルータの電波が弱かったり、遮へい物によって電波が遮断されていないか確認してください。無線 LAN ルータの電波が弱くリモコンに届かない場合は、電波強度の強い無線 LAN ルータや市販の無線 LAN 中継機などもご活用ください。</p> <p>●無線 LAN ルータや台所リモコンの近くに周波数帯が同じ機器 (電子レンジ、WDCT コードレス電話、Bluetooth 機器、他の無線 LAN ルータなど) があると、接続が不安定になる場合があります。(電子レンジが作動中の場合は通信ができなことがあります)</p>
無線 LAN ルータの電源を一度切り、再起動を実施した後、再度接続設定を行ってください。	<p>●無線 LAN ルータを再起動することで接続できることがあります。無線 LAN ルータの電源を切ることで、お客さまがお使いの他の通信機器に影響がないか確認した上で行ってください。無線 LAN ルータの再起動には、一般的に 5 分程度かかります。再起動後、再度台所リモコンと無線 LAN ルータの接続設定を行ってください。無線 LAN ルータの再起動方法の詳細は無線 LAN ルータの説明書をご確認ください。</p>
IP アドレス) を確認してください。	<p>IP アドレスを確認してください。(73 ページ参照) 無線 LAN マークに異常がなく、IP アドレスが [000.000.000.000] または [169.254.xxx.xxx] となっている場合、IP アドレスが正常に割り振られていません。無線 LAN ルータを再起動してください。</p>
「手動接続する場合」(64 ページ参照) で入力した無線 LAN ルータのネットワーク名 (SSID) とパスワード (KEY) が間違っていないか確認してください。	<p>●ネットワーク名 (SSID) とパスワード (KEY) に間違いがないか確認してください。間違っていた場合は、正しいネットワーク名 (SSID) とパスワード (KEY) を入力してください。SSID は無線 LAN ルータの背面や底面に記載されている場合が多く、SSID が複数記載がある場合は、[2.4GHz] ([2.4GHz] や「g」と記載) 用の IEEE802.11b または g、n (n は 2.4GHz 帯のみ) の SSID を入力してください。5GHz 用 ([5GHz] や「a」と記載) の SSID では接続できません。SSID の確認の方法の詳細は無線 LAN ルータの説明書をご確認ください。</p>

## スマートフォンと接続する

台所リモコンをスマートフォンと接続します。  
 ※スマートフォンを台所リモコンを接続した無線 LAN ルータと同じ無線 LAN ルータに接続してください。  
 ※運転スイッチが「切」のときに設定できます。



## 台所リモコン

1

スマートフォンにアプリをインストールする

スマートフォンアプリの詳細は HP をご覧ください

<https://og-manual.jp/hotwaterapp20/r22/>

※QR コードは (株) デンソーウェアの登録商標です。

QR コード®を読み取る  
と簡単に  
アクセスできます

2

運転入/切 を「切」にして  を長押しする

3

自動 を繰り返し押して項目番号を [03] に変更し、 を押す

※スマートフォンを 10 台登録している場合は操作できません。解除してください。(71 ページ参照)



4

スマートフォンと無線 LAN ルータの接続を確認する

○スマートフォンが無線 LAN ルータにつながっていること

※詳細は無線 LAN ルータおよびスマートフォンの説明書をご確認ください。



5

スマートフォンでアプリを立ち上げ、アプリの説明に従って操作してください。

6

リモコンから「接続を承認しますか？」と音声流れますので、

▲ または ▼ で [YES] を選択し  を押す

・スマートフォンでの操作をせずに約 3 分経過した場合や接続時に [no] を選択した場合は、下記の表示が出ます。

台所リモコンに、下の画面が表示されれば完了です。



外出先からの操作を利用される場合は、リモコンの「宅外からの操作を許可する」設定を行ってください。(69 ページ参照)

## お知らせ

●リモコンとスマートフォンの接続は、10 台まで登録可能です。(74 ページ参照)

接続に失敗し「bAd」と表示された場合は、再度接続設定を行っていただき、それでも失敗する場合は 88 ページの「故障かな?と思ったら」やスマートフォンアプリの HP をご確認ください。



## 宅外からの操作を許可する

外出先（無線 LAN ルータの圏外）から、アプリでふろ自動や床暖房、浴室暖房乾燥機の操作を行うには、この設定が必要です。

※運転スイッチが「切」のときに設定できます。

### 台所リモコン

1 運転入/切 を「切」にして 自動 を長押しする



2 自動 を繰り返し押しして項目番号を [04] に変更する



3 ▲ または ▼ で [On] を選択し 決定 を押す



工場出荷時は [OFF] に設定されています。

・台所リモコンに、下の画面が表示されれば完了です。



・設定中に通信がうまくいかなかった場合は下記の表示が出ます。



- ※ 「bAd」（失敗）と表示された場合は、下記を確認し、再度操作を行ってください。
- リモコンが無線 LAN ルータに接続されていること。  
（台所リモコン画面の無線 LAN マークが  になっていること。（7 ページ参照）
  - 無線 LAN ルータが常時接続のインターネット環境に接続されていること。
- それでも失敗する場合は、しばらく時間をおいてから、再度操作してください。

### お知らせ

- アプリがしばらく使用されなかった場合、「宅外からの操作」が自動で [OFF] になることがあります。

## 床暖房タイマーを解除する

スマートフォンから設定した床暖房タイマーを、すべて解除（リセット）することができます。床暖房タイマー予約を行ったスマートフォンを無くしてしまったときなどに床暖房タイマーを解除するための機能です。

※運転スイッチが「切」のときに設定できます。

### 台所リモコン

1 運転入/切 を「切」にして 自動 を長押しする



2 自動 を繰り返し押しして項目番号を [05] に変更する



3 ▲ または ▼ で [YES] を選択し 決定 を押す



4 再度 ▲ または ▼ で [YES] を選択し 決定 を押す

・台所リモコンに、下の画面が表示されれば完了です。



### 注意事項

- 台所リモコンで設定可能な床暖房タイマーは解除されません。41 ページの「タイマー運転をする」を確認して解除してください。
- 床暖房専用リモコン側で設定した床暖房タイマーは解除できません。床暖房専用リモコンを操作してください。

## スマートフォンとの接続を全解除する

リモコンに接続されているスマートフォンすべての接続を解除できます。

※個別の接続解除はスマートフォンからできます。

※運転スイッチが「切」のときに設定できます。



### 台所リモコン

1  を「切」にして  を長押しする



2  を繰り返し押しして項目番号を [06] に変更する



3  または  で [YES] を選択し  を押す



4 再度  または  で [YES] を選択し

を押す

・台所リモコンに、下の画面が表示されれば完了です。



## 通信機能をリセットする

トップ画面に無線 LAN マーク表示  (7ページ参照) が表示されているにも関わらず、通信ができない場合や、考えられる処置 (67 ページ参照) をしてもどうしても通信ができない場合に、下記の手順で通信機能のリセットを行ってください。

※運転スイッチが「切」のときに設定できます。



### 台所リモコン

1  を「切」にして  を長押しする



2  を繰り返し押しして項目番号を [07] に変更する



3  または  で [YES] を選択し  を押す



### 注意事項

- 「スマートフォンとの接続全解除」を行うと、スマートフォンから予約した床暖房タイマーはすべて解除されます。
- ・台所リモコンで設定可能な床暖房タイマーは解除されません。41 ページの「タイマー運転をする」を確認して解除してください。
  - ・床暖房専用リモコン側で設定した床暖房タイマーは解除できません。床暖房専用リモコンを操作してください。

## ネットワーク情報を表示する

接続に失敗したときや、お問い合わせの際などに必要な設定情報を確認できます。  
※運転スイッチが「切」のときに設定できます。



### 台所リモコン

1 運転入/切 を「切」にして 自動 を長押しする



2 自動 を繰り返し押して下表の項目番号に変更し、

決定 を押す

• または で表示番号を切り替えます。

項目	内容	表示
08	台所リモコンが無線 LAN ルータから割り振られた「IP アドレス」	
09	台所リモコンの「MAC アドレス」	
10	無線 LAN 通信モジュールのバージョン	

## スマートフォンとの接続台数を確認する

接続されたスマートフォンの台数を確認できます。  
運転スイッチが「切」のときに設定できます。



### 台所リモコン

1 運転入/切 を「切」にして 自動 を長押しする



2 自動 を繰り返し押して項目番号を [11] に変更する



台数

### お知らせ

- リモコンとスマートフォンの接続は、10 台まで登録可能です。

## 無線 LAN ルータとの設定を初期化する

無線 LAN 接続の設定を削除して初期化します。引越しなどで入居されたときに、あらかじめ機器が設置されていた場合は「初期化」を行ってから、お客さまの無線 LAN ルータやスマートフォンと接続してください。初期化を行うとスマートフォンとの接続、スマートフォンから設定した床暖房タイマーなど（下の表参照）も初期化されます。

●引越しなどで転居される場合は、必ず『初期化』を行ってください。

※運転スイッチが「切」のときに設定できます。



## 台所リモコン

1 運転入/切 を「切」にして 自動 を長押しする



2 自動 を繰り返し押して項目番号を [12] に変更する



3 ▲ または ▼ で [YES] を選択し

決定 を押す



4 再度 ▲ または ▼ で [YES] を選択し

決定 を押す

・台所リモコンに、下の画面が表示されれば完了です。



・初期化される項目

設定番号	内容	初期値 (工場出荷値)	設定番号	内容	初期値 (工場出荷値)
01	無線 LAN ルータ接続 (自動)	(未接続)	09	台所リモコンの MAC アドレス	(台所リモコンの MAC アドレス)
02	無線 LAN ルータ接続 (手動)	(未接続)	10	無線 LAN 通信モジュールのバージョン	—
03	スマートフォンとの接続	(未接続)	11	スマートフォンとの接続台数	0 台 (※ 2)
04	宅外からの操作	OFF	12	無線 LAN ルータとの設定初期化	—
05	床暖房タイマーの解除	— (※ 1)	13	ネットワークから時刻を同期	On
06	スマートフォンとの接続全解除	— (※ 2)	14	ネットワークから時刻を更新	—
07	通信機能のリセット	—	15	エコーネットライト	OFF
08	無線 LAN ルータに割り当てられた IP アドレス	(未接続)	16	無線 LAN 機能	On

※1 スマートフォンから設定した床暖房タイマーを、すべて解除 (リセット) します。床暖房専用リモコン側で設定した床暖房タイマーは解除できません。床暖房専用リモコンを操作してください。

※2 台所リモコンと接続済みのスマートフォンとの接続も解除 (リセット) します。スマートフォンアプリを利用する場合は再度台所リモコンとスマートフォンの接続をしてください。

**注意**

●初期化した設定は元に戻せませんのでご注意ください。もう一度接続したい場合は、再度「リモコンと無線 LAN ルータを接続する」(63 ページ参照)を行ってください。

## ネットワークから時計の同期をする

1 日 1 回、深夜にインターネットから台所リモコンの日時設定を自動補正し、正確な日付と時刻を取得できます。

※運転スイッチが「切」のときに設定できます。



## 台所リモコン

1 運転入/切 を「切」にして 自動 を長押しする



2 自動 を繰り返し押して項目番号を [13] に変更する



3 ▲ または ▼ で [On] または [OFF] を選択し

決定 を押す

※工場出荷時は [On] に設定されています。

## ネットワークから時計の更新をする

手動でインターネットから正確な日付と時刻をすぐに取得できます。

※運転スイッチが「切」のときに設定できます。



### 台所リモコン

1 運転入/切 を「切」にして 自動 を長押しする



2 自動 を繰り返し押しして項目番号を [14] に変更する



3 ▲ または ▼ で [YES] を選択し  
決定 を押す



・設定中に通信がうまくいかなかった場合は下記の表示が出ます。



- ※ 「bAd」(失敗) と表示された場合は、下記を確認し、再度操作を行ってください。
- リモコンが無線 LAN ルータに接続されていること。  
(台所リモコン画面の無線 LAN マークが  になっていること。(7 ページ参照))
  - 無線 LAN ルータが常時接続のインターネット環境に接続されていること。
- それでも失敗する場合は、しばらく時間を置いてから、再度操作してください。

## エコネットライトの設定

台所リモコンを無線 LAN ルータに接続してエコネットライト設定を有効にすると、本リモコンと接続検証済みの HEMS コントローラを使って、熱源機・床暖房・浴室暖房乾燥機の操作や機器の状態を確認することができます。実現できる機能や HEMS コントローラ側のガス機器との接続設定方法は、HEMS コントローラによって異なります。HEMS コントローラの取扱説明書をご確認ください。



### 台所リモコン

1 自動 を長押しする



2 自動 を繰り返し押しして項目番号を [15] に変更する



3 ▲ または ▼ で [On] または [OFF] を選択し  
決定 を押す

※工場出荷時は [OFF] に設定されています。

# 無線 LAN 機能を OFF にする

無線 LAN 機能の設定 ON / OFF を変更できます。  
 ※運転スイッチが「切」のときに設定できます。



## 台所リモコン

1

自動 を長押しする



2

自動 を繰り返し押しして項目番号を [16] に変更する



3

▲ または ▼ で [On] または [OFF] を選択し

決定 を押す

※工場出荷時は [On] に設定されています。

### お知らせ

- 設定を「OFF」にした場合、無線 LAN に関する設定ができなくなります。

# ツナガルスイッチを使用する

リモコンに搭載された「ツナガルスイッチ」を押すと、あらかじめ設定したサービスをワンタッチで呼び出すことができます。呼び出すことができるサービスやサービスの設定方法については下記の URL からご確認ください。

<https://og-manual.jp/hotwaterapp20/r22/tsunagaru/>

※QR コードは（株）デンソーウェアの登録商標です。

QR コード\*を読み取ると簡単にアクセスできます



## 使用する前の確認・準備

- ①リモコンが大阪ガスのサーバに接続されていることを確認する。  
サーバとの接続については 63 ページの「リモコンと無線 LAN ルーターを接続する」を参照してください。「ツナガルスイッチ」はサーバからサービスを呼び出すため、サーバとの接続が必要です。
- ②リモコンとスマートフォンアプリが接続されていることを確認する。  
スマートフォンアプリとの接続については 68 ページの「スマートフォンと接続する」を参照してください。
- ③スマートフォンアプリから「スイッチから呼び出すサービス」を設定する。  
アプリの使いかたやサービス内容については、上記の URL を確認してください。

※運転スイッチが「入」「切」どちらの場合でも操作できます。ここでは、運転スイッチ「入」で説明します。



### 1 運転入/切 を「入」にする

台所リモコンに無線 LAN マーク  が表示されていることを確認してください。

【台所リモコン】

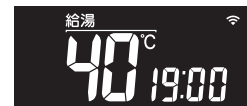

【浴室リモコン】



### 2 ツナガルを押す

サーバとの通信を開始します。

【台所リモコン】

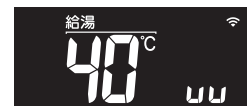

【浴室リモコン】



※通信中は UU が回転します。

### 3 通信結果を表示します

#### 【成功時】

- 成功時は右の画面が表示され「受け付けました」とお知らせします。

【台所リモコン】

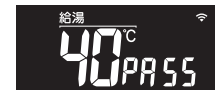

【浴室リモコン】



#### 【失敗時】

- 失敗時は右の画面が表示され下記の音声でお知らせします。

【台所リモコン】

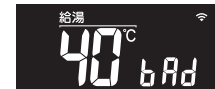

【浴室リモコン】



- ①サーバとの通信に失敗した場合  
「受け付けできませんでした」と音声でお知らせします。
- ②「スイッチから呼び出すサービス」が設定されていない場合  
「機能が設定されていません」と音声でお知らせします。  
この場合は前ページの URL を確認し、呼び出すサービスを設定してください。

## お知らせ

- サーバとの接続がされていない場合、台所リモコンでは「現在ご利用いただけません」とお知らせします。浴室リモコンでは通信を開始しますが、画面に「bAd」が表示されます。
- 接続に失敗し「bAd」が表示された場合は、前ページの「使用する前の確認・準備」を確認していただき再度「ツナガルスイッチ」を押してください。



# 停電時にお湯を使う

停電時は、電源プラグをポータブル電源に差し込み、台所リモコンを停電モードに変更することでお湯を使うことができます。

ポータブル電源の取扱説明書もよくお読みいただき、正しくご使用ください。

※停電モードは給湯運転に限定し、消費電力を抑えます。停電モードに変更せずに使用するとポータブル電源の電力を早く消費したり、保護装置が起動し自動で電源が遮断されることがありますのでご注意ください。

※停電モード対応の熱源機でのみ使用できます。

熱源機の取扱説明書の「主な仕様・能力表」をご確認ください。

## 台所リモコン

### 1 熱源機の電源プラグをポータブル電源に差し込む

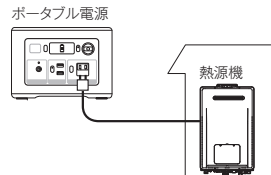

- 台所リモコンの表示画面が右図のようになります。(約5分間)
- 5分間無操作の場合は、表示画面が消えて通常モードになります。運転スイッチを押した場合も通常モードになります。
- 右の画面を表示中(約5分間)は、暖房操作、凍結予防機能がはたらきません。

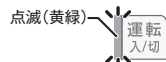
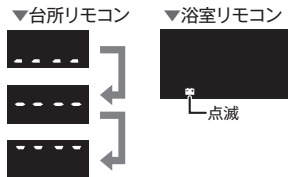

【台所リモコン】

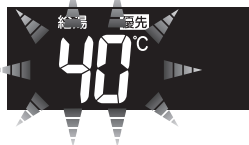

【浴室リモコン】



### 2 5分以内に「決定」を5秒以上押す

- 停電モードに切り替わります。
- 5分を過ぎてしまった場合は、手順1からやり直してください。
- 誤って停電モードになってしまった場合は、再度「決定」を5秒以上押せば通常モードに戻ります。

## ご使用前に必ずご確認ください

- 熱源機の電源ケーブルに電源プラグは付いていますか？  
電源プラグが付いていない電源ケーブルで配線された熱源機の場合は、この機能を使うことはできません。
- ガス・水は供給されていますか？  
ガスが遮断されている状態や断水時には使用できません。

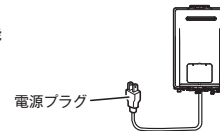

## 停電モードについて

- 自動運転やおいだき、予約運転などの「おふろ操作」はできません。(スイッチ受付音は鳴ります)
- 浴室リモコンのふろ温度表示はしません。
- 浴室暖房や床暖房などの「暖房操作」はできません。
- 運転スイッチを「切」にすることはできません。
- 時計(現在時刻)の設定はできますが時刻表示しません。

## 停電モード使用時のご注意

- 停電モード中は凍結予防機能がはたらきません。  
屋外の水が凍るおそれがある場合で熱源機をご使用にならない場合は、熱源機の取扱説明書の「冬の凍結による破損防止について」の【水抜きによる方法】に従って、熱源機の水抜きを行ってください。
- ポータブル電源で熱源機を運転させる場合は、充電器など熱源機以外のものを同時に動作させないようにしてください。
- ポータブル電源の保護装置により熱源機が使用中に停止する場合がありますので、お湯から水への急激な温度変化にご注意ください。
- お使いの熱源機によっては、停電モード中は給湯能力が制限されることがあります。お湯の量が少なかり設定温度にならないなどの現象が起こることもありますが、故障ではありません。
- 電源延長ケーブルを使用する場合は50mまでとし、短いケーブルを継ぎ足しての延長はしないでください。
- 停電モードに対応した熱源機と、その熱源機に接続可能なポータブル電源が必要です。
- ドレンアップ機能ありの給湯器をお使いの場合、オーバーフロー接続管からドレン水があふれることがあります。故障ではありません。
- 接続可能なポータブル電源 株式会社 JVC ケンウッド製 BN-RB37-C、BN-RB62-C、BN-RB10-C



## お願い

- 停電時に熱源機を使用する場合は、必ず台所リモコンで停電モードに変更してご使用ください。
- 停電が復帰したら熱源機の電源プラグを元のコンセントに差し込んでください。
- お湯を使い終わったら熱源機の電源プラグを抜き、ポータブル電源の電源を切ってください。再びお湯を使うときは、始めからやり直してください。

## 熱源機移設の再設定

増・改築などで浴槽を買い替えた場合や熱源機の設置場所を移動した場合、湯はりの水位が設定水位と大きく異なる場合は、新しい浴槽サイズなどを熱源機に記憶させる必要があります。以下の手順に従って記憶内容の消去および自動運転の試運転を行ってください。

### 1 現在記憶している記憶内容を消去する

- 浴室リモコンの「運転入/切」を「入」にして表示画面を点灯させてから下図の▲を1秒以上押ししながら、「自動」を押す続けてください。
- 記憶内容が消去され、「自動」を押している間は下図のように表示画面の浴槽のマークが点滅します。

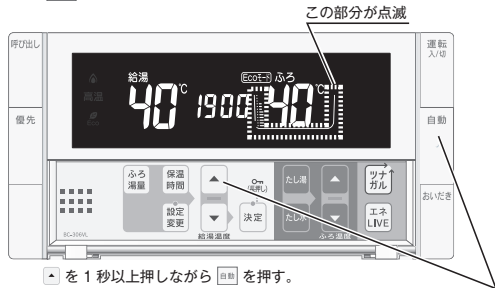

### 2 浴槽の残り湯をすべて排水する

- 浴槽にお湯が残った状態で以下の操作を行うと、その後湯はり時間が長かかったり、低い水位設定時に熱源機が作動しないなどの不具合が生じることがあります。

### 3 排水栓をしっかりと閉める

### 4 「自動」を押す（「入」にする）

- 自動湯はりが開始されます。
- 運転中に浴槽には給湯栓からお湯を入れしないでください。
- 運転中何回か停止しますが異常ではありません。

#### 自動運転のはたらき（例）

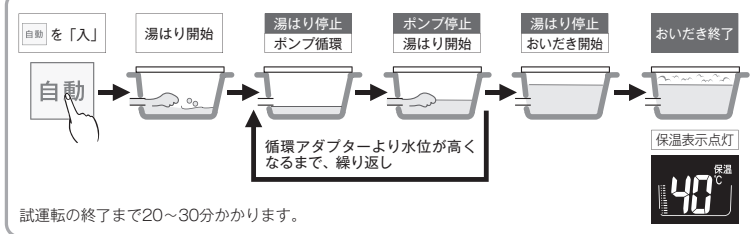

### 5 表示画面に保温表示が点灯すれば試運転完了

- これで浴槽サイズと水位が記憶されました。そのまま保温運転を続ける必要がない場合は、もう一度「自動」を押して、自動ランプ（オレンジ）を消灯させてください。

## 故障かな？と思ったら

### 「リモコンの表示・画面」に関する内容



こんなとき	ここを調べてください	参照ページ
運転ランプが点灯しない	停電していませんか？ 電源プラグが差し込まれていますか？ 熱源機内の漏電安全装置が作動していませんか？いったん分電盤の配線しゃ断器を「切」にしてから再度「入」にするか、電源プラグをコンセントから抜いて再び差し込んでから再操作してください。	
リモコンの時刻表示が「-: -」になっている	停電後、再通電すると台所リモコンの表示画面の時刻が「-: -」になります。再度設定し直してください。	12
リモコンの画面表示が消えている	省電力モードを「10分」や「25分」に設定している場合、熱源機を使用してから10分または25分たつと、表示画面が消灯します。また、給湯使用中でも給湯を開始してから10分または25分たつと表示画面が消えます。お湯を再使用するかいずれかのスイッチを押すと、表示画面が点灯します。	44
スイッチを押してもそのスイッチの動作をしない	省電力モードがはたらいているときに「運転」スイッチを押すと、いったん表示節電画面から給湯温度表示画面に戻り、もう一度押すとそのスイッチの動作をします。 運転スイッチの「入」「切」は、運転ランプ（黄緑）の点灯・消灯で確認してください。	44

### インターホンに関する内容

こんなとき	ここを調べてください	参照ページ
相手の声が聞こえない	台所リモコンは【通話】をタッチしながら話をしますが、その間は浴室の声は聞こえません。	33
キーンなどの大きな音がる	浴室リモコンから台所リモコンまでの間の扉をすべて開けて通話をする、ハウリング（キーンなどの大きな音がする現象）を起こすことがあります。直らない場合は、販売店またはもよりの大阪ガスに相談してください。 浴室リモコンと台所リモコンの設置場所が近い場合、ハウリング（キーンなどの大きな音がする現象）を起こすことがあります。そのような場合は販売店またはもよりの大阪ガスに連絡して、リモコンの設置場所や向きを変更してください。	

# 故障かな？と思ったら

## 無線 LAN に関する内容

こんなとき	ここを調べてください	参照ページ
無線 LAN マーク表示が表示されない	▶ リモコンと無線 LAN ルータは接続されていますか？	63
無線 LAN ルータにリモコンが接続できない	▶ 「接続に失敗したとき」「接続できていたのにできなくなったとき」を確認してください。	67
無線 LAN マーク表示が  になっている	▶ 電子レンジなどの強い電波を発するものを使用していると、通信が切れる場合があります。異常ではありません。少し時間をおいて再度確認してください。 ▶ 無線 LAN ルータを交換しませんでしたか？新しい無線 LAN ルータと接続し直してください。 ▶ 無線 LAN ルータが省エネモード (ECO モードやおまかせ節電機能) に設定されていて常時接続のインターネット環境でない場合は、サービスの一部が利用できない場合があります。 ▶ 無線 LAN ルータの異常の可能性があります。無線 LAN ルータに異常がないか確認してください。	63
無線 LAN マーク表示が  になっている	▶ 無線 LAN ルータの LAN ケーブルが外れていませんか？ ▶ メンテナンスなどで一時的にサーバに接続できない場合があります。少し時間をおいて再度確認してください。 ▶ 契約されているインターネットに障害が発生している可能性があります。	
無線 LAN マーク表示が  になっているのに通信ができない	▶ 外部の原因も考えられますが、念のためリモコン側のリセットを試みてください。	72

## (台所リモコンのみ)スマートフォンからの操作に関すること

こんなとき	ここを調べてください	参照ページ
スマートフォンの接続ができない	▶ スマートフォンが台所リモコンを接続した無線 LAN ルータと同じ無線 LAN ルータに接続されているか確認してください。 ▶ リモコンの日時が未設定の場合は、スマートフォンの接続ができません。時計を合わせてください。 ▶ スマートフォンの接続は 10 台まで登録できます。接続台数を確認してください。	68 12 74
外出先 (宅外) からの遠隔操作ができない	▶ 宅外からの操作が「On」になっているか確認してください。 ▶ リモコンの日時が未設定の場合は、宅外からの操作を ON にできません。時計を合わせてください。	69 12
宅外からの操作が On にできない	▶ リモコンが無線 LAN ルータに接続されているか確認してください。 ▶ 無線 LAN ルータが常時接続のインターネット環境に接続されていることを確認してください。	69
スマートフォンからふる自動ができない	▶ 台所リモコンまたは浴室リモコンの運転スイッチが「切」になっていると、スマートフォンからのふる自動操作はできません。台所リモコンまたは浴室リモコンの運転スイッチを「入」にしてください。 ▶ 熱源機に何らかの不具合が起きている場合は、床暖房が作動しないことがあります。 ▶ リモコンに故障表示が出ていないか確認し、出ている場合は熱源機本体の取扱説明書の該当ページをご覧ください。	
台所リモコンの操作をしていないのに音が鳴った	▶ スマートフォンで設定操作をすると、台所リモコンが作動し、音声や画面でお知らせします。異常ではありません。	
スマートフォンからふる予約ができない	▶ リモコンの日時が未設定の場合は、ふる予約はできません。時計を合わせてください。	12
スマートフォンから床暖房タイマーができない	▶ リモコンの日時が未設定の場合は、床暖房タイマーはできません。時計を合わせてください。	12
スマートフォンで設定した床暖房タイマーが時間どおりに作動しない	▶ スマートフォンで床暖房タイマーの設定中に、スマートフォンとの接続全解除すると、タイマーも解除されます。 ▶ スマートフォンで床暖房タイマーのタイマー①、タイマー②の時間帯を重複して設定した場合、入時刻・切時刻とも①②の早いほうが優先されるため、遅いほうの時間帯が無効になる場合があります。 ▶ スマートフォンで設定したタイマー①、タイマー②の入時刻と切時刻が同じ場合、入時刻が優先されるため、意図した時刻に床暖房が切れない場合があります。	
スマートフォンから床暖房の運転ができない	▶ 熱源機に何らかの不具合が起きている場合は、床暖房が作動しないことがあります。 ▶ リモコンに故障表示が出ていないか確認し、出ている場合は熱源機本体の取扱説明書の該当ページをご覧ください。	

知っておいてください

知っておいてください

# 故障かな？と思ったら

故障かな？と思ってもよく調べてみると故障ではない場合もあります。修理を依頼する前に熱源機本体の取扱説明書の「故障かな？と思ったら」をご覧ください。

## 故障表示が点滅する

熱源機が故障すると表示画面の時刻表示部に下図のような故障表示が点滅します。故障表示が点滅した場合は次の操作をしてください。

**1** ガス栓と給水元栓が十分に開けてあるか確認します。

全開にする  
ガス栓 給水元栓  
熱源機の下部

**2** お湯を使っている場合は、給湯栓を閉めます。

全開にする

**3** 運転スイッチを「切」にして、再び「入」にします。

運転  
入/切

**4** 再び使用してみてください。

●上記の操作をしても故障表示が点滅するときは、お買い上げの販売店またはもよりの大阪ガスに修理を依頼してください。その際は、表示されている故障表示もお知らせください。



# 音声一覧

リモコンの操作を行ったときの音声などの一例を記載しています。



## 台所リモコン

操作するスイッチ・条件など		台所リモコンから出る音声
運転（「入」にする）	給湯温度が60℃以外	（メロディー）（運転スイッチを入れました。（※1））
	給湯温度が60℃のとき	（メロディー）（運転スイッチを入れました。（※1）） あつのお湯が出ます。
運転（「切」にする）		（メロディー）（運転スイッチを切ります。（※1））
給湯温度変更		給湯温度を〇〇℃に設定しました。
給湯温度変更（60℃設定）	台所リモコン優先のとき	あつのお湯が出ます。 給湯温度を60℃に設定しました。
		（〇〇℃でお風呂に自動でお湯を入れます。 おふろの栓を確かめてください。（※1）） （〇〇℃でお湯はりをします。（※2））
自動	自動湯はり完了前	（ビピビ×5）まもなくおふろが沸きます。
	自動湯はり完了時	（メロディー）おふろが沸きました。 （〇時間保温します/保温運転しません（※1））
おいだき		（〇〇℃までおいだきをします。（※1）） （おいだきをします。（※2））
	おいだき終了時	（メロディー）おふろが沸きました。
ふろ予約	予約設定時	おふろの予約を変更できます。
	予約解除時	おふろの予約を設定しました。 （おふろの栓を確かめてください。（※1））
時刻変更時	時刻変更時	おふろの予約を解除しました。
	時刻変更時	予約時刻を変更できます。（※3）
浴室暖房	運転時	浴室暖房を開始します。
	停止時	浴室暖房を停止します。
ミストサウナ（※4）	運転時	ミストサウナの準備ができました。
	停止時	ミストサウナを開始します。
床暖房	運転時	ミストサウナを停止します。
	停止時	床暖房を開始します。
床面選択	運転時	床暖房の準備ができました。
	停止時	床暖房を停止します。
床暖房温度レベル	運転時	床暖房○の運転を変更できます。
	停止時	床暖房○の温度レベルを変更できます。 温度レベルを○に設定しました。
床暖房タイマー設定	運転時	床暖房○のタイマー○を変更できます。
	停止時	タイマー○の入時刻を変更できます。 タイマー○の切時刻を変更できます。
床暖房セーブ設定	運転時	床暖房のセーブ運転を変更できます。
	停止時	床暖房タイマー○の切時刻を変更できます。
床暖房スイッチ設定	運転時	床暖房スイッチの設定を変更できます。
	停止時	床暖房スイッチの設定を変更できます。
ロック	設定時	ロックを設定しました。
	解除時	ロックを解除しました。
停電モード	設定時	設定中にスイッチ操作時
	解除時	ロックのため、操作できません。
ツナガル	設定時	停電モードを設定しました。
	成功時	停電モードを解除しました。
失敗時	受け付けました。	受け付けませんでした。
	受け付けませんでした。	機能が設定されていません。

（※1）台所リモコンで音声案内の設定を「On（多い）」としているときの案内します。  
 （※2）台所リモコンで音声案内の設定を「OFF（標準）」としているときの案内します。  
 （※3）238-R444型～R449型のみ  
 （※4）対応する熱源機と浴室暖房乾燥機が設置されている場合のみ案内します。

故障表示	使用状態	故障表示	使用状態	故障表示	使用状態	故障表示	使用状態	故障表示	使用状態	故障表示	使用状態
021	給湯 自動 たし湯	140	給湯・暖房 お湯はり 完了	313	給湯 自動 たし湯	521	給湯 自動 たし湯	651	給湯 自動 たし湯	902	自動 おいだき
032	自動 たし湯	161	給湯 自動 たし湯	321	給湯 自動 たし湯	523	自動 おいだき 暖房	661	給湯 自動 たし湯	903	自動 おいだき 暖房
101	給湯 自動 たし湯	162	給湯・暖房 お湯はり 完了	322	自動 おいだき 暖房	543	給湯・暖房 お湯はり 完了	662	自動 たし湯 たし水	920	給湯 自動 たし湯
102	自動 おいだき	163	自動 おいだき 暖房	323	自動 おいだき 暖房	562	給湯 自動 たし湯	700	給湯 自動 たし湯	930	給湯 自動 たし湯
103	自動 おいだき 暖房	170	給湯・暖房 お湯はり 完了	331	給湯 自動 たし湯	610	給湯 自動 たし湯	710	給湯 自動 たし湯	991	給湯 自動 たし湯
111	給湯 自動 たし湯	173	給湯・暖房 お湯はり 完了	380	給湯 自動 たし湯	611	給湯 自動 たし湯	721	給湯 自動 たし湯	992	自動 おいだき
112	自動 おいだき	190	給湯・暖房 お湯はり 完了	390	給湯 自動 たし湯	613	給湯 自動 たし湯	722	自動 おいだき 暖房	993	自動 おいだき 暖房
113	自動 おいだき 暖房	252	自動	430	給湯・暖房 お湯はり 完了	632	自動 おいだき	723	給湯 自動 たし湯		
121	給湯 自動 たし湯	290	給湯 自動 たし湯	432	自動	633	暖房	763	暖房		
122	自動 おいだき	310	給湯・暖房 お湯はり 完了	433	給湯・暖房 お湯はり 完了	640	給湯・暖房 お湯はり 完了	888	リモコン運転 「入」時		
123	給湯 自動 たし湯	311	給湯 自動 おいだき	502	自動 たし湯 たし水	642	自動 おいだき	900	給湯 自動 たし湯		
130	給湯 自動 おいだき 暖房	312	自動 おいだき たし湯	520	給湯 自動 おいだき 暖房	643	自動 おいだき 暖房	901	給湯 自動 たし湯		

ご使用の熱源機によって表示される故障表示および使用状態は異なります。ご使用の熱源機によって表示される故障表示は、すぐにお買い上げの販売店またはもよりの大阪ガスにご連絡ください。101・102・103を表示しているときは、給湯・ふろ・暖房を使用することはできますが、給排気異常によって十分な給湯能力が出ない状態です。また、380・920を表示している場合についても、しばらくの間は給湯・ふろ・暖房を使用できますが、気が付いたらすぐにお買い上げの販売店またはもよりの大阪ガスにご連絡ください。

888は長期にわたり機器を使用した場合に表示します。機器は使用できますが、点検（有償）をおすすめします。点検はお買い上げの販売店またはもよりの大阪ガスにご連絡ください。なお、この表示は熱源機の取扱説明書に記載の方法でリセットできます。リセット方法などの詳細は熱源機の取扱説明書を参照してください。

# 音声一覧

リモコンの操作を行ったときの音声などの一例を記載しています。



## 台所リモコン (つづき)

操作するスイッチ・条件など		台所リモコンから出る音声	
設定 1	音声の音量	各種設定を変更できます。(詳しくは取扱説明書をご確認ください。 ※ 1)	
		音声の音量を変更できます。 音声は○です。 音声を消します。	
	メロディー、ブザーの音量	メロディー、ブザーの音量を変更できます。 音量は○です。 音を消します。	
		おいだき完了報知 浴室リモコンのおいだき完了報知機能を変更できます。	
	音声案内	音声案内を変更できます。	
	省電力モード	省電力モードを変更できます。	
	省電力モード中の時計表示	省電力モード中の時計表示を変更できます。	
	運転切時の時計表示	運転を切ったときの時計表示を変更できます。	
	明るさ設定	表示の明るさを変更できます。	
	浴室暖房スイッチ設定変更 (※ 2)	浴室暖房スイッチの設定を変更できます。	
	Eco シグナル設定	Eco シグナルの音量を変更できます。	
	Eco ガイド	Eco ガイドのエネルギーを変更できます。	
	Eco モード	Eco モードの設定を変更できます。	
	Eco モード設定	省エネ湯はり	省エネ湯はりを変更できます。
		節約保温	節約保温を変更できます。
自動たし湯 OFF		自動たし湯 OFF を変更できます。	
エコおいだき		エコおいだきを変更できます。	
省エネ給湯		省エネ給湯を変更できます。	
エネルギー履歴消去	過去の実績データをすべて消去します。		
現在時刻	現在時刻を設定できます。		
設定 2	暖房静音運転	暖房静音運転を変更できます。	
	給湯最高温度	給湯最高温度を変更できます。	
	ふろ最高温度	おふろの最高温度を変更できます。	
	給湯優先	給湯優先を変更できます。	
	おいだき時間	おいだき時間を変更できます。	
	セルフクリーニング機能	セルフクリーニング機能を変更できます。	
	浴室暖房連動	浴室暖房連動を変更できます。	
	入浴沸き上げ (※ 3)	入浴沸き上げを変更できます。	
	自動接続 手動接続	無線 LAN ルータと自動で接続ができます。	
		無線 LAN ルータと手動で接続ができます。 無線 LAN ルータとの接続が完了しました。 無線 LAN ルータとの接続に失敗しました。	
スマートフォンとの接続	スマートフォンと接続ができます。		
宅外からの操作	宅外からの操作を許可できます。		
スマホからの床暖房タイマー削除	スマートフォンで設定した床暖房のタイマーをすべて解除します。		
スマートフォンとの設定全解除	スマートフォンの登録をすべて解除します。		
通信機能のリセット	通信機能のリセットします。		
IP アドレスの表示	IP アドレスを表示します。		
MAC アドレスの表示	MAC アドレスを表示します。		
通信モジュールのバージョン	通信モジュールのバージョンを表示します。		
スマホとの接続台数	接続されたスマートフォンの台数を表示します。		
無線 LAN ルータとの設定初期化	無線 LAN ルータとの設定を初期化します。		
ネットワークから時計の同期	ネットワークから現在時刻を同期できます。		
ネットワークから時計の更新	ネットワークから現在時刻を更新できます。		
エコーネットライト設定	エコーネットライトの設定を変更できます。		
無線 LAN の ON/OFF	無線 LAN の設定を変更できます。		
無 線	無線 LAN ルータとの接続	無線 LAN ルータと自動で接続ができます。	
	スマートフォンとの接続	スマートフォンと接続ができます。	
	宅外からの操作	宅外からの操作を許可できます。	
	スマホからの床暖房タイマー削除	スマートフォンで設定した床暖房のタイマーをすべて解除します。	
	スマートフォンとの設定全解除	スマートフォンの登録をすべて解除します。	
	通信機能のリセット	通信機能のリセットします。	
	IP アドレスの表示	IP アドレスを表示します。	
	MAC アドレスの表示	MAC アドレスを表示します。	
	通信モジュールのバージョン	通信モジュールのバージョンを表示します。	
	スマホとの接続台数	接続されたスマートフォンの台数を表示します。	
無線 LAN ルータとの設定初期化	無線 LAN ルータとの設定を初期化します。		
ネットワークから時計の同期	ネットワークから現在時刻を同期できます。		
ネットワークから時計の更新	ネットワークから現在時刻を更新できます。		
エコーネットライト設定	エコーネットライトの設定を変更できます。		
無線 LAN の ON/OFF	無線 LAN の設定を変更できます。		

(※ 1) 台所リモコンで音声案内の設定を「On (多い)」としているときのみ案内します。  
 (※ 2) 対応する熱源機と浴室暖房乾燥機が設置されているときのみ案内します。  
 (※ 3) 対応する熱源機のみ案内します。



## 浴室リモコン

操作するスイッチ・条件など		浴室リモコンから出る音声	
運転 (「入」にする)	給湯温度が 60℃ 以外	(メロディー) (運転スイッチを入れました。(※ 1))	
	給湯温度が 60℃ のとき	(メロディー) (運転スイッチを入れました。(※ 1)) あつにお湯が出ます。	
運転 (「切」にする)		(メロディー) (運転スイッチを切ります。(※ 1))	
		あつにお湯が出ます。	
優先切替	浴室→台所	給湯設定温度変化なし 台所 60℃ 60℃ 以外	あつにお湯が出ます。(給湯温度が 60℃ に変更されました。(※ 1))
		給湯設定温度変化あり 台所 60℃ 60℃ 以外	あつにお湯が出ます。(給湯温度が 60℃ に変更されました。(※ 1)) (給湯温度が変更されました。(※ 2))
	台所→浴室	給湯設定温度変化なし 浴室 60℃ 60℃ 以外	あつにお湯が出ます。給湯温度が変更できます。
		給湯設定温度変化あり 浴室 60℃ 60℃ 以外	あつにお湯が出ます。給湯温度が変更できます。
給湯温度変更	浴室リモコン優先のとき	給湯温度を ○℃ に設定しました。 あつにお湯が出ます。給湯温度を 60℃ に設定しました。	
給湯温度変更 (60℃ 設定)		(○℃ でおふろに自動でお湯を入れます。おふろの栓を確かめてください。(※ 1)) (○℃ でお湯はりをします。(※ 2))	
		(ピピピッ × 5) まもなくおふろが沸きます。	
自 動	自動湯はり完了前	(メロディー) おふろが沸きました。(○時間保温します / 保温運転しません(※ 1))	
	自動湯はり完了時	おいだきをします。	
おいだき		(メロディー) おふろが沸きました。	
	おいだき終了時	20L のお湯をたします。	
たし湯	たし湯量を変更	○L に変更しました。	
たし水	たし水量を変更	10L の水をたします。 ○L に変更しました。	
ふろ温度	▲または ▼	おふろの温度を ○℃ に設定しました。	
ふろ湯量 (水位)		おふろの水位 (湯量) を変更できます。	
ふろ保温時間		保温時間を変更できます。	
エネ LIVE	お湯使用量選択時	お湯の現在の使用量を表示します。	
	お湯積算量選択時	お湯の積算量を表示します。	
エコシグナル	現在時刻選択時	現在時刻を表示します。	
		エコシグナルの音量を変更できます。(詳しくは取扱説明書をご確認ください。(※ 1))	

(※ 1) 台所リモコンで音声案内の設定を「On (多い)」としているときのみ案内します。  
 (※ 2) 台所リモコンで音声案内の設定を「OFF (標準)」としているときのみ案内します。

## 音声一覧

操作するスイッチ・条件など		浴室リモコンから出る音声
設定変更	音声の音量	各種設定を変更できます。(詳しくは取扱説明書をご確認ください。(* 1))
		音声の音量を変更できます。
		音声が○です。
		音声を消します。
	メロディー、ブザーの音量	メロディー、ブザーの音量を変更できます。
		音量は○です。 音を消します。
	おいただき完了報知	浴室リモコンのおいただき完了報知機能を変更できます。
	省電力モード	省電力モードを変更できません。
	省電力モード中の時計表示	省電力モード中の時計表示を変更できます。
	運転切時の時計表示	運転を切ったときの時計表示を変更できます。
	明るさ設定	表示の明るさを変更できます。
	入浴タイマー (* 1)	入浴タイマーを変更できます。
	セルフクリーンを行う (* 1)	セルフクリーン機能を手動で開始できます。
		高温で開始
開始	セルフクリーンを開始します。	
Eco モード	エコモードの設定を変更できます。	
設定時	設定しました。	
浴室暖房	運転時	浴室暖房を開始します。
	停止時	浴室暖房を停止します。
	ロック	ロックを設定しました。 解除時 ロックを解除しました。
ツナガル	設定中にスイッチ操作時	ロック中のため、操作できません。
	成功時	受け付けました。
	失敗時	受け付けませんでした。 機能が設定されていません。

(\* 1) 対応熱源機のみ案内します。

## アフターサービスについて

### ■アフターサービスについて

- アフターサービス・保証については、熱源機本体に準じます。
- 熱源機本体の保証書は、熱源機本体の取扱説明書にあります。必ず「販売店・お買上げ日」などが記入されていることを確認してください。
- 当社は、保証書に記載してあるように、熱源機の販売後、熱源機やリモコンに故障がある場合、一定期間の一定条件のもとに、無料修理をいたします。(詳細は保証書をご覧ください)
- 保証書を紛失されますと、保証期間内であっても修理費をいただく場合がありますので、大切に保管してください。
- 無料修理期間経過後の故障修理については、修理によって機能が維持できる場合、有料で修理いたします。

### == 冬の入浴について ==

- 冬期など浴室・脱衣室と居室の温度差が大きいときは、急激な温度変化による身体への悪影響（ヒートショック）によって、特に高齢者は入浴時の事故につながるおそれがあります。入浴時に暖房機器で浴室と脱衣室を暖めるなどしてください。浴室を暖めるには、シャワーでお湯を流したり、浴槽にふたをしなないでお湯はりする方法もあります。
- 消費者庁公表の入浴に関する周知事項も併せてご確認ください。  
[冬季に多発する高齢者の入浴中の事故に御注意ください!]  
(消費者庁ホームページ：2016年1月20日公表)

# 手順に沿って、簡単に設定することができます

# 無線LANかんたん接続ガイド

## 手順 1 リモコンと無線LANルータとの接続

無線LANルータに自動設定用のプッシュボタン\*があるか確認する



★プッシュボタンには以下のような名称があります。

- AOSS2またはAOSS
- らくらく無線スタート
- WPS

※自動接続の他、手動でも接続設定することができます。詳細はリモコンの取扱説明書をご確認ください。

1 台所リモコンの運転を「切」にして自動を長押しする



2 決定を押す



3 無線LANルータの自動接続設定用のプッシュボタンを自動設定が開始するまで押し続ける



※プッシュボタンを押し続ける時間や自動設定の開始を確認する方法は無線LANルータによって異なります。(例：ランプが点滅)

※プッシュボタンの操作方法は無線LANルータにより異なります。\*詳細は無線LANルータの説明書をご確認ください。

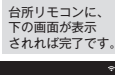

※「BAD」と表示され失敗した場合はリモコンの取扱説明書をご確認いただき、再度接続を行ってください。

これで 手順 1 は完了です。

## 手順 2 リモコンとスマートフォンの接続

1 スマートフォンにアプリをインストールする

スマートフォンアプリの詳細はHPをご覧ください  
<https://og-manual.jp/hotwaterapp20/rtop/>



2 台所リモコンの運転を「切」にして自動を長押しする



3 自動を繰り返し押しして項目番号を[03]に変更し、決定を押す



4 スマートフォンを手順1でリモコンを接続した同じ無線LANルータ・SSIDに接続する



5 スマートフォンと無線LANルータの接続を確認する

○スマートフォンが無線LANルータにつながっていること  
※詳細は無線LANルータおよびスマートフォンの説明書をご確認ください。



6 スマートフォンでアプリを立ち上げ、アプリの説明に従って操作してください



7 台所リモコンから「接続を承認しますか?」と音声流れますので、

または で[YES]を選択し決定を押す



台所リモコンに、下の画面が表示されれば完了です。



これで 手順 2 は完了です。

※「BAD」と表示され失敗した場合はリモコンの取扱説明書をご確認いただき、再度接続を行ってください。

## 【外出先からの操作を利用する場合】宅外からの操作を許可する

1 台所リモコンの運転を「切」にして自動を長押しする



2 自動を繰り返し押しして項目番号を[04]に変更する



3 または で[ON]を選択し決定を押す



台所リモコンに、下の画面が表示されれば完了です。



※詳細はリモコンの取扱説明書をご確認ください。  
※アプリがしばらく使用されなかった場合、「宅外からの操作」が自動で「OFF」になる場合があります。

お気軽にお電話ください

大阪ガスグッドライフコール 0120-000-555

【受付時間】全日9:00~19:00

■「iPhone」「App Store」は、Apple Inc.の登録商標です。■「Android」「Google Play」は、Google Inc.の登録商標です。■この印刷物の情報は、2022年10月現在のものです。変更することがありますのでご了承ください。■印刷色のため色調などは多少異なることがあります。■商品写真については実物と異なる場合があります。■この印刷物の内容を許可なく転載することを禁じます。

台所リモコンを常時接続のインターネット環境に接続された無線LANルータに接続するとインターネットを利用した機器の見守りサービスやスマートフォンアプリなどがご利用いただけます。

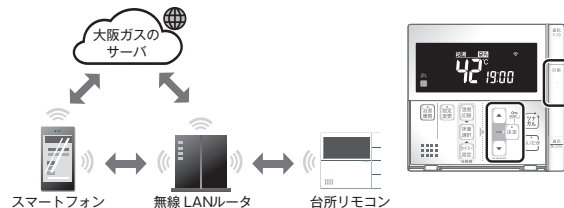

## スマートフォンアプリの機能

- ガス機器の遠隔操作（ふる自動・床暖房・浴室暖房乾燥機）
- エネルギー情報の見える化
- 給湯器でエラーが発生した場合にスマートフォンへのお知らせ

スマートフォンアプリの詳細は以下のHPをご覧ください  
<https://og-manual.jp/hotwaterapp20/rtop/>



## リモコンを無線LANルータと接続する際の同意事項

リモコンを無線LANルータに接続すると、機器の稼働状況や機器が計測したエネルギーデータなどをサーバへ自動的に送信します。

これらの情報は、ガス供給事業者または機器製造メーカーによる熱源機の運転状況の見守りや、商品、サービスの開発・改良などの目的で使用されます。

これに同意いただいたうえで、リモコンと無線LANルータの接続設定を行ってください。

## 事前確認事項

※スマートフォンと無線LANルータはお客さまにてご準備ください。(機種により正常に動作しない場合があります)

### 1 インターネット環境の確認

- 常時接続のインターネット環境があること。
- 無線LANルータを経由してインターネットに接続できる環境があること。



### 2 無線LANルータの無線機能確認

- 【必須】IEEE802.11bまたはg,n(nは2.4GHz帯のみ)に対応していること。(B/G/N)などと表記されている場合もあります。
    - ※5GHz帯(5GHz)や「a」(記号)のSSIDには非対応です。
    - ※2GHz帯(2.4GHz)や「g」(記号)のSSIDに接続してください。
    - ※無線LANルータの本体(側面や底面)に貼付されているシールや、パッケージの表示で確認できます。詳細は無線LANルータの説明書をご確認ください。
  - 【必須】WPA2もしくはWPAの暗号方式に対応していること。(WEPには接続できません。)
  - 【推奨】自動接続設定用のプッシュボタンがあること。(設定が簡単になります。)
- ★プッシュボタンには以下のような名称があります。  
●AOSS2 または AOSS / ●らくらく無線スタート / ●WPS  
※仕様を満たしていても、アプリが正常に動作しない場合があります。

### サービス全体の注意事項

- サービスのご利用には常時接続のインターネット環境が必要になります。(モバイルルータやテザリングなどではご利用いただけません。)
- インターネット環境・無線LANルータ・スマートフォンはお客さまでご準備ください。
- ご使用の無線LANルータ・スマートフォン・通信環境によってはご利用できない場合があります。
- 台所リモコンに内蔵された無線LANモジュールのソフトを大阪ガスサーバから自動的にダウンロードし、更新する場合があります。
- インターネット、スマートフォンのご利用に関わる料金はお客さま自身でお支払いください。
- サービスの内容などは予告なく変更することがあります。

### 遠隔操作の注意事項

- 外出先(宅外)ではスマートフォンによるガス機器の操作(ふる自動・床暖房・浴室暖房乾燥機)を行うには、「宅外からの操作」を「ON」にしてください。
- リモコンの運転スイッチが「切」になっている場合は、スマートフォンなどからふる自動の「ON」ができません。
- スマートフォンなどから床暖房専用リモコンを操作するためには、2021年9月以降発売のインテリジェント通信対応の床暖房リモコンが設置されている必要があります。
- スマートフォンなどから浴室暖房乾燥機の操作をするためには、2021年10月以降発売の浴室暖房乾燥機が設置されている必要があります。

裏面に接続手順を記載しています。



U332-1614(01) ⑧

630 00012 63066 9

# 大阪ガス

## 取扱説明書

浴室リモコン／台所リモコン

家庭用

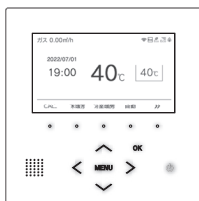

リモコンセット	238-R452型	238-R453型
	238-R454型	238-R455型
	238-R456型	238-R457型
	238-R458型	238-R459型

- 各部のなまえとはたらき
- 安全にご利用のために
- お使いになる前の準備
- お湯を使う
- お風呂を入れる
- お風呂に入って操作する
- インターホンの使いかた
- 浴室暖房（ミストサウナ）を使う
- 床暖房を使う
- 暖房を使う
- マイクロバブルを使う
- 即湯運転を使う
- Bluetooth を使う
- 便利な使いかた
- 設定を変更する
- その他の機能を設定する
- エネルギーを使う
- 無線LANを設定する
- 停電時にお湯を使う
- 知っておいてください
- アフターサービスについて

### ご愛用の皆さまへ

- このたびは大阪ガスのリモコンセットをお買い上げいただきましてありがとうございます。
- ご使用前にこの取扱説明書を必ずお読みいただき、正しくお使いください。
- ご使用の熱源機の取扱説明書も併せてお読みください。
- 取扱説明書はいつでも使用できるよう大切に保管し、使用方法が分からないときにお読みください。
- この製品は国内専用です。



# もくじ

## 各部のなまえとはたらき ..... 3

リモコン操作部のなまえとはたらき	3
リモコン表示部のなまえとはたらき	4
リモコン表示部の見かた	5
ファンクション表示とスイッチ操作の基本	7

## 安全なご利用のために ..... 8

安全上のご注意 (必ずお守りください)	8
---------------------	---

## お使いになる前の準備 ..... 12

初めてお使いのとき	12
時計を合わせる	13

## お湯を使う ..... 14

給湯温度を調節する	14
優先スイッチの使いかた	16

## お風呂を入れる ..... 17

自動運転でお風呂を入れる	17
お風呂の温度を調節する	21
お風呂の水位を調節する (全自動タイプ)	22
お風呂の湯量を調節する (自動タイプ)	23
お好きな時間にお風呂を入れる (予約時刻設定)	24
お好きな時間にお風呂を入れる (予約運転)	25
お風呂の保温時間を変更する	26
入浴お知らせ機能について	27
入浴お知らせ	28
入浴タイマー	29
入浴お知らせ PLUS	30

## お風呂に入って操作する ..... 31

お風呂をあつくる (おいだき)	31
お風呂をぬるくする (たし水)	33
お風呂のお湯をふやす (たし湯)	34
ふろ配管のセルフクリーンをする	35
浴室から人を呼びたいとき	37

## インターホンの使いかた ..... 39

浴室と台所で通話する	39
------------	----

## 浴室暖房 (ミストサウナ) を使う ..... 41

浴室暖房 (ミストサウナ) を運転させる	41
----------------------	----

## 床暖房を使う ..... 43

床暖房運転をする	43
床暖房の温度レベルを変更する	45
床暖房スイッチの設定をする	46
床暖房のひかえめ運転をする	47
床暖房のタイマー運転をする	48
床暖房のタイマー時刻を設定する	49
床暖房の部屋名称を表示する	50
床暖房温度の制御方法の切り替え	51

## 暖房を使う ..... 52

暖房の使い方	52
--------	----

## マイクロバブルを使う ..... 53

マイクロバブルを使う	53
マイクロバブル運動を設定する	54

## 即湯運転を使う ..... 55

即湯運転をする	55
即湯タイマー運転をする	56
即湯タイマー運転をする (タイマー時刻設定)	57

## Bluetooth を使う ..... 59

Bluetooth 機器と接続する	59
音楽を聴く	61
音声アシスタントを起動する	62
電話をとる	62
登録機器一覧	63
登録機器解除	64

## 便利な使いかた ..... 65

Eco シグナルの湯量を変更する	65
Eco モードを選ぶ	67
Eco モードを使う	69
ロック機能	70

## 設定を変更する ..... 71

・音声の大きさ (音量) を変更する	71
・メロディーやブザーの大きさ (音量) を変更する	71
・浴室リモコンのおいだき完了時のメロディー・音声を設定する	72
・浴室暖房乾燥機の乾燥運転停止のお知らせを設定する	72
・リモコン表示を節電する (省電力モード)	73
・運転 OFF 中の時計表示をする	74
・画面の明るさを調節する	74
・浴室低温お知らせを設定する	75
・浴室暖房おすすめを設定する	75
・言語選択	76
・機器情報の表示	76

## その他の機能を設定する ..... 77

・暖房の運転音を下げる	77
・給湯最高温度を変更する	77
・ふろ最高温度を変更する	78
・お湯はり中の給湯優先を変更する	78
・おいだき時間を変更する	79
・セルフクリーン機能の切り替えをする	79
・浴室暖房を運動して運転する	80
・入浴沸き上げ	80

## エネルギーを使う ..... 81

エネルギーで使用状況を確認する	81
エネルギーをいろいろ見る [使用量・料金]	82
まとめて LIVE を表示する	83
エネ LIVE を設定する	84
Eco ガイドで表示する項目を設定する	86
光熱費の内訳を設定する	87
目標値を設定する	88
単価を設定する	89
CO <sub>2</sub> 排出係数を設定する	90
過去すべての実績データを消去する	91
設定をリセットする	92

## 無線 LAN を設定する ..... 93

無線 LAN ルータと接続してできること	93
リモコンと無線 LAN ルータを接続する	95
スマートフォンと接続する	99
宅外からの操作を許可する	101
スマートフォンの接続を全解除する	102
床暖房タイマーの確認をする	103
床暖房タイマーを解除する	104
無線 LAN ルータとの設定を初期化する	105
ネットワーク情報を表示する	107
通信機能をリセットする	108
エコネットライトの設定	109
配信情報の設定	110
ネットワークから時計の同期をする	111
無線 LAN の機能を OFF にする	112
ツナガルスイッチを使用する	113
お知らせを見る	115
リモコンをアップデートする	117

## 停電時にお湯を使う ..... 119

停電時にお湯を使う	119
-----------	-----

## 知っておいてください ..... 121

熱源機移設の再設定	121
熱源機かな? と思ったら	123
故障表示	127
音声一覧	128

## アフターサービスについて ..... 130

アフターサービスについて	130
--------------	-----

※下記の記載については、熱源機本体の取扱説明書の該当ページも併せてご参照ください。

記 載	本体取扱説明書の項目名
安全・快適にご使用いただくためにぜひお読みいただきたい内容	「安全上のご注意」
お客さまがご使用の熱源機本体の品名・製品のタイプ	「お使いになる前に」
凍結予防の方法	「冬の凍結による破損防止について」
熱源機本体の点検やお手入れの方法	「日常の点検・お手入れのしかた」
長期間熱源機を使用しない場合の対処法	「長期間使用しない場合は」
熱源機本体の症状別の対処法	「故障かな? と思ったら」
仕様表・能力表	「主な仕様・能力表」
アフターサービスや保証、熱源機の修理、移設に関する内容	「アフターサービスについて」

# リモコン操作部のなまえとはたらき

## 浴室リモコン

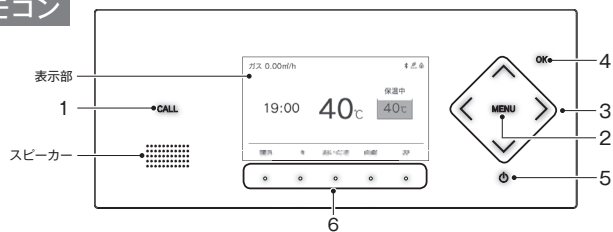

## 台所リモコン

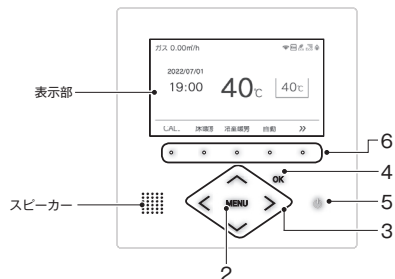

名称	内容
1 CALL スイッチ (浴室リモコンのみ)	238-R452型・R454型 238-R456型・R458型 押すと台所リモコンのブザーが鳴ります。(37 ページ) 238-R453型・R455型 238-R457型・R459型 通話するときに使います。押すとメロディーが鳴り、通話できます。(39 ページ)
2 MENU スイッチ	MENU から各種設定を行うときに使います。
3 [左] [右] [上] [下] スイッチ	給湯温度を変更するときや設定を変更するときに使います。
4 OK スイッチ	設定を確定して終了するときに使います。
5 [ON/OFF] スイッチ	お湯を出したり、お風呂を入れるときに使います。押すたびに「ON/OFF」に切り替わります。
6 ファンクションスイッチ	ファンクション表示部に表示される各機能を選択するときに使います。(7 ページ)

### お知らせ

- ・操作可能なスイッチが点灯(白色)します。
- ・台所リモコンはタッチスイッチのため、下記にご注意ください。
  - ※ スイッチは指の腹でゆっくりと押してください。
  - ※ スイッチを押すときは、指や手が他のスイッチに近づかないように注意してください。
  - ※ スイッチやその周辺にかかった水が原因で、一時的にスイッチの反応が悪くなったり誤作動したりすることがあります。
  - ※ スイッチの反応が悪いときは、一度指をリモコンから大きく離し、再度指の腹でゆっくりと押してください。
  - ※ リモコンの表面が汚れている場合は、スイッチの反応が悪くなることがありますので表面を掃除してください。お掃除の際は、スイッチに触れても反応しないように一度ロックをかけてください。(70 ページ)
- ・238-R452 型・R453 型は暖房機能付、238-R454 ~ R459 型は床暖房機能付です。

# リモコン表示部のなまえとはたらき

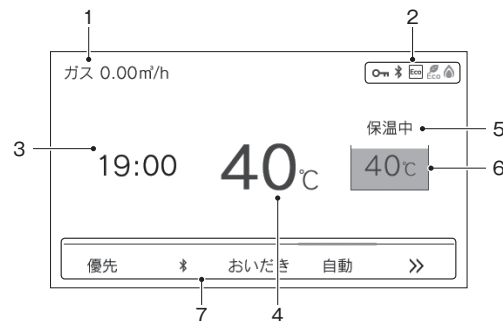

名称	内容
1 エネLIVE	お湯の使用量の積算値やエネルギーの瞬時使用量を表示します。
2 アイコン表示	各機能の状態をアイコンで表示します。(6 ページ)
3 時刻表示	現在の時刻を表示します。24 時間表示で、日付は台所リモコンだけに表示します。(13 ページ) 機器に故障などが発生したときにエラー番号を表示します。
4 給湯温度表示	給湯温度の目安を表示します。(14 ページ)
5 ふろ状態表示	お風呂の運転状態を表示します。(次ページ)
6 ふろ温度表示	お風呂の温度の目安を表示します。 また、ふろの状態をアニメーションで表示します。(次ページ)
7 ファンクション表示	ファンクションスイッチで操作できる各機能を表示します。(7 ページ)

# リモコン表示部の見かた (浴室リモコン・台所リモコン)

## ふろ状態表示

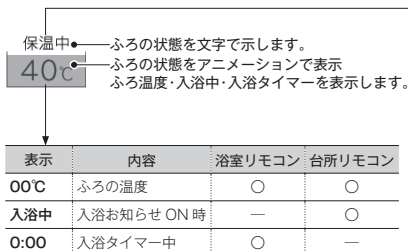

ふろ状態表示	浴室リモコン	台所リモコン
お湯はり中	○	○
おいだき中	○	○
保温中	○	○
たし湯中	○	—
たし水中	○	—
セルフクリーン中	○	—
マイクろパブル中	○	—

## ファンクション表示バーの上のアイコン

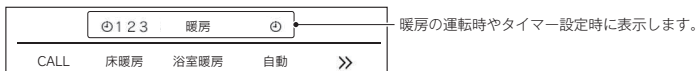

表示	内容	浴室リモコン	台所リモコン
123	台所リモコンで設定されている床暖房の系統を番号で表示します。運転中は黒で、運転していないときはグレーで表示します。 ※238-R454 型～ R459 型のみ。	—	○
⌚	タイマー運転を設定中にマークを表示します。	○	○
暖房	浴室暖房乾燥機の暖房運転中に文字を表示します。	○	○
ミストサウナ	浴室暖房乾燥機のミストサウナ運転中に文字を表示します。	—	○

## アイコン表示



アイコン	名称	内容
	燃焼表示	熱源機が燃焼しているときにオレンジ表示します。燃焼していないときはグレー表示します。
	Eco ガイド表示 (台所リモコンのみ)	Eco ガイドの目標値を 4 色のカラーで表示します。(86 ページ)
	Eco シグナル表示	設定したお湯の量 (Eco シグナル湯量) 以下でお湯を使用しているときに表示します。(66 ページ)
	Eco モード設定表示	Eco モードが設定されているときに表示します。(69 ページ)
	お知らせ表示	未読のお知らせを表示します。(115 ページ)
	Bluetooth 表示 (浴室リモコンのみ)	Bluetooth 機器と接続中のときに表示します。(59 ページ)
	ロック中表示	ロック中に表示します。(70 ページ)
	凍結予防運転中表示	熱源機が自動的に凍結予防運転を行っているときに表示します。
	即湯表示	即湯運転中に表示します。(55 ページ)
	即湯タイマー表示	即湯タイマー運転中に表示します。(56 ページ) 即湯タイマー ON で運転していないときはグレー表示します。
	停電モード表示	停電モード中に表示します。(119 ページ)
	無線 LAN マーク表示 (台所リモコンのみ) (非表示)	無線 LAN ルーター、サーバに接続しています。リモコンのソフトウェアをダウンロード中は点滅します。*
		無線 LAN ルーターが圏外になっているか、無線 LAN ルーターとの接続が切断されています。(95 ページ)
		無線 LAN ルーターとは接続していますが、サーバと通信できていません。(95 ページ)
		無線 LAN ルーターとの接続設定がされていません。または、無線 LAN 機能が OFF に設定されています。(95 ページ)

※：点滅中は一時的に無線 LAN 関係の設定操作ができません。

「無線LAN設定を行ってください。[MENU]>[リモコン設定]>[無線LAN設定]」が表示されたら  
台所リモコンが無線 LAN ルーターと未接続の場合、接続をおすすめする表示が出ます。  
台所リモコンと無線 LAN ルーターを接続すると表示は消えます。  
※無線 LAN ルーターと接続しないときは、無線 LAN 機能の設定を「OFF」にすると表示が消えます。(112 ページ)

各部のなまえとはたらき

各部のなまえとはたらき

# ファンクション表示とスイッチ操作の基本

浴室リモコン・台所リモコンの表示部下側のファンクション表示は、直下のファンクションスイッチを押すことで操作できます。リモコン表示部を押しても操作できません。

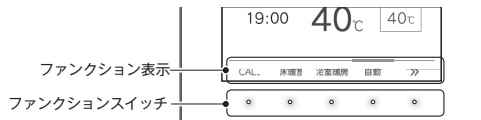

## ■操作例「自動」

【自動】の下のファンクションスイッチを押すとファンクション表示の上のバーがオレンジの点灯に変わります。

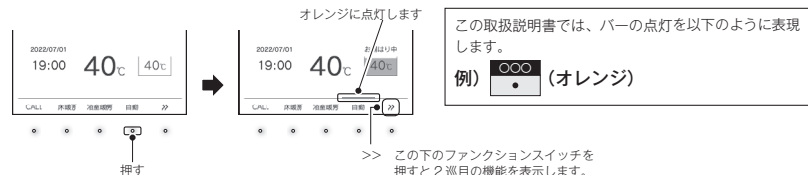

この取扱説明書では、このファンクションスイッチを以下のように表現します。

例) を押す

## ■トップ画面のファンクション表示の一覧

表示	機能	浴室リモコン	台所リモコン
自動	自動でお風呂にお湯を入れる（湯はりする）。（17 ページ）	○	○
おいだき	お風呂をおいだきます。（31 ページ）	○	○
CALL	通話できます。（39 ページ） ※238-R453 型・R455 型・R457 型・R459 型のみ。	—	○
床暖房	床暖房をする。（43 ページ） ※238-R454 型～R459 型のみ。	—	○
暖房	暖房をする。（52 ページ） ※238-R452 型・R453 型のみ。	—	○
浴室暖房	浴室暖房をする。（41 ページ）	○	○
優先	給湯温度が変更できるリモコンを切り替える。（16 ページ）	○	—
	Bluetooth 機能を使う。（59 ページ）	○	—
	ツナガルスイッチ。設定されたサービス呼び出す。（113 ページ） 「ツナガルスイッチ」は大阪ガス協の登録商標です。	○	○
お知らせ	アプリまたは大阪ガスから送信されたメッセージを確認する。（台所リモコンのみ）（115 ページ） アップデートのお知らせを確認する。（117 ページ）	○	○
MicroBubble	マイクロバブル運転をする。（53 ページ）	○	—
即湯	即湯運転します。（55 ページ）	—	○

・お客さまがお使いのシステム（床暖房・浴室暖房乾燥機など）の構成により、ファンクション表示が画面に表示されない場合があります。 を押して 2 巡目のファンクションを表示させてお使いください。

・2 巡目のファンクション表示中は、1 巡目の表示内容は見えなくなります。 を押して切り替えてください。

# 安全上のご注意（必ずお守りください）

■製品を正しくお使いいただくためや、お客さまや他の人への危害、財産への損害を未然に防止するため、必ずお守りいただくことを次のように説明しています。

■以下に示す表示と意味をよく理解してから本文をお読みください。

**警告** この表示を無視して誤った取扱いをすると、人が死亡、重傷を負う可能性、または火災の可能性が想定される内容を示しています。

**注意** この表示を無視して誤った取扱いをすると、人が軽傷を負う可能性や物的損害の発生が想定される内容を示しています。

**お願い** この表示は本機器を安全・快適に使うため、是非理解していただきたい事例を示しています。

上記に述べる軽傷、物的損害とはそれぞれ次のようなものをいいます。

軽 傷：治療に入院や長期の通院を要さない、けが・やけど（高温・低温）・感電などをさします。  
物的損害：家屋・家財および家畜・ペットにかかわる拡大損害をさします。

■絵表示には次のような意味があります。

この絵表示は、してはいけない「禁止」内容です。  
触れないこと 分解禁止 ぬれ手禁止

この絵表示は、必ず実行していただきたい「強制」内容です。  
電源プラグをコンセントから抜く

**警告**

**改造・分解禁止**

■絶対に改造・分解は行わない  
改造・分解は一酸化炭素中毒など思わぬ事故や故障の原因になります。また、火災の原因になります。

**やけど防止のため**

■出始めのお湯は手や体にかけない  
お湯を止めた後に再使用するときや、お湯の量を急に少なくしたとき、トイレの水を流すなど大量の水を使用して給水圧が下がったとき、あるいは万が一機器の故障の際には、熱いお湯が出る場合があります。やけどの予防のために出始めのお湯は手や体にかけないでください。

■給湯使用時は給湯栓が熱くなるのでやけどに注意する

各部のなまえとほたらき

安全にご利用のために

# 警告

## やけど防止のため

- シャワー・給湯の使用中は、使用者以外はお湯の温度を変更しない

突然、熱湯が出てやけどをしたり、冷水が出て思わぬ事故につながる場合があります。



- 手のひらで湯温を十分に確認する

●やけど防止のため、お湯を出す前にリモコンの給湯温度表示を確認し、出始めのお湯は体にかかないようにして、手で湯温を確かめてからお使いください。特に高温のお湯を使った後に再使用する場合は、配管中に熱いお湯が残っていることがありますのでご注意ください。また、使い始めは正常でも使用中に熱くなる場合もありますので、熱いお湯が出た場合はすぐに使用を中止してください。なお、このような状態が続く場合は機器の故障の可能性がありますので、お買い上げの販売店またはもよりの大阪ガスにご連絡ください。



●おいだき中やおいだき後は、浴槽の上部と下部で湯温に差がある場合があります。やけど防止のため、入浴時にはよくかきまぜて、湯温を手で確かめてから入浴してください。



●給水温が高い場合やお湯の量を絞って使う場合は、設定温度よりも熱いお湯が出ることがあります。このような場合は湯量を多めにしたり、必要に応じて水を混ぜてから湯温を確認してお使いください。

●おふろ沸かし（沸かし直し）時やおいだき運転中は、循環アダプター付近が熱くなっていますのでご注意ください。保温中も定期的においだきますのでご注意ください。また、循環アダプターも熱くなっていますので、さわらないでください。

## 床暖房の使用上の注意

- スプレー缶・カセットこんろ用ボンベ・ライターなどを床暖房の上に置かないでください。熱で圧力が上がり、爆発するおそれがあります。
- 床暖房の上で高い温度に設定したまま、長時間座ったり寝そべったりしないでください。低温やけどを起こす心配があります。

特に次のような方が使用する場合は、周りの人が注意してあげることが必要です。

- ①乳幼児・お年寄り・病人など自分の意志で体を動かせない方
- ②疲労の激しいときやお酒や睡眠薬を飲まれた方
- ③皮膚や皮膚感覚の弱い方

# 注意

## 床暖房の取り扱いについて

- 床暖房に鋭利なものを落としたり、刺したり、くき打ちなど衝撃を加えないでください。床暖房が破損し、水漏れの原因になります。
- 暖房以外の特殊な用途（衣類の乾燥、動物の飼育、植物の栽培、食品の保存など）に使用しないでください。思わぬ事故の原因になります。
- 電気カーペットやこたつなどとの併用や、床暖房の上にカーペットなどを敷かないでください。性能を発揮できなかつたり熱がこもって床材の割れ・そり・すき間の原因になります。
- 床暖房の上で車椅子やキャスター付きの椅子、家具を使用しないでください。床材の傷、へこみの原因になります。
- 床暖房の上に家具などを直接置かないでください。家具などに熱がこもり、ひずみなどの原因になります。
- 床暖房の上にテレビなどのリモコンを長時間置かないでください。リモコンの故障の原因になります。
- ピアノなどの重量物を設置する場合は、パットなどの緩衝材を敷き、一か所に荷重がかからないように設置してください。床暖房が破損し、水漏れの原因になります。
- 床下の防腐、防蟻処理時、床暖房や配管などに処置剤が付着しないよう注意してください。床暖房が破損し、水漏れの原因になります。
- 重量物を移動させるときは、引きずらずに持ち上げて移動させてください。床材の傷、へこみの原因になります。  
※椅子の脚など床と接触する部分には、フェルトなどを貼って保護してください。
- 床暖房の上に水などがこぼれたら、すみやかにふき取ってください。水、薬品、しょうゆ、ペットの排泄物などが付いたままにしておくと、床材の変色、腐食の原因になります。
- 閉めきった部屋で長時間床暖房を使用する場合は、換気してください。閉めきった部屋で長時間使用すると、ごくまれに体調が悪くなる場合があります。窓を開けるなどして換気してください。  
※これは、接着剤や床材に含まれるホルムアルデヒドが原因の一つと考えられますが、床暖房以外の原因も考えられるため、工事業者にご相談ください。
- 床材のお手入れは、床材メーカーの取り扱い方法に従ってください。また、床材の張り替えは床材メーカーの指定工法で施工してください。詳しくは床材メーカーへお問い合わせください。

## 電波について

このリモコンの使用周波数帯では、電子レンジなどの産業・科学・医療用機器の他、工場の製造ラインなどで使用されている移動体識別用の構内無線局（免許を要する無線局）および特定小電力無線局（免許を要しない無線局）並びにアマチュア無線局（免許を要する無線局）が運用されています。

- このリモコンを使用する前に、近くで移動体識別用の構内無線局および特定小電力無線局並びにアマチュア無線局が運用されていないことを確認してください。
- 万が一、この機器から移動体識別用の構内無線局に対して有害な電波干渉の事例が発生した場合には、Bluetooth および無線 LAN の設定を「OFF」にし、販売店またはもよりの大阪ガスにお問い合わせください。
- その他、この機器から移動体識別用の特定小電力無線局あるいはアマチュア無線局に対して有害な電波干渉の事例が発生した場合など、お困りになったときは、販売店またはもよりの大阪ガスにお問い合わせください。



## お願い

### ■リモコンの取り扱いについて

- 浴室リモコンは防水タイプですが故意に水をかけないでください。スピーカーの穴に水膜がはり、マイクの感度が落ちたり、スピーカーの音が聞こえにくくなります。また、台所リモコンは防水タイプではありませんので水をかけないでください。故障の原因になります。
- お子さまがいたずらしないよう、注意してください。
- 炊飯器、電気ポットなどの蒸気や温風をあてないようにしてください。故障の原因になります。
- スピーカーに耳を近づけて使用しないでください。大きな音が出ることがあり、聴覚障害などを引き起こすおそれがあります。
- リモコンは乱暴に扱わないでください。故障の原因になります。



### ■リモコンの設置場所について

- 室温が55℃を超えるサウナなどへは取り付けないでください。(5～55℃の範囲で使用してください)故障の原因になります。
- 浴室リモコンと台所リモコンの設置場所が近い場合、ハウリング(キーンなどの大きな音がする現象)を起こすことがあります。そのような場合は販売店またはもよりの大阪ガスに連絡して、リモコンの設置場所や向きを変更してください。
- 浴室リモコンのみや台所リモコンのみの単独設置はできません。必ずセットで設置してください。

### ■リモコンからテレビやラジオを遠ざけてください

- テレビやラジオはリモコンおよびリモコン線から1m以上離してください。画像や音声が乱れることがあります。

### ■お手入れの際の注意

- けがには十分ご注意ください。
- リモコンの掃除には、塩素系・酸性・アルカリ性の洗剤、研磨剤入りの洗剤、シンナー・ベンジン・エタノールなどの有機溶剤、メラミンスポンジやたわしなどの硬いものを使用しないでください。変色・変形・割れ・傷などの発生や印刷・文字などが消えたり、機器の故障の原因となります。
- 台所リモコンの汚れは、湿った柔らかい布で軽く拭き取ってください。汚れがひどいときは、台所用中性洗剤を布に少量含ませて軽く拭き、乾いた柔らかい布で水滴を拭き取ってください。直接洗剤をかけたり、水洗いしたりしないでください。また、台所リモコンの周りの壁にかけて垂れた洗剤や水はリモコンにかからないように拭き取ってください。リモコンに洗剤や水が浸入して、故障の原因になります。

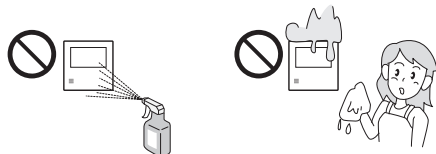

### ■別売部品について

- 別売部品はお使いの熱源機用のもの以外は使用しないでください。事故や故障の原因になります。

## 初めてお使いのとき

熱源機が使えるように準備します。

### 1 給水元栓を全開にする

- 給水元栓は熱源機の下部にあります。



### 2 水が出ることを確認する

- 台所、浴室、洗面所など、お湯を使う場所のすべての給湯栓を開けて確認します。
  - ・水が出ることを確認したら、給湯栓を閉めてください。
  - ・サーモスタット式やワンレバーの混合水栓の場合は、最高温度の位置にした状態で確認してください。確認後は使用時の設定温度に戻してください。

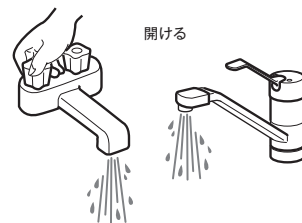

### 3 電源プラグをコンセントに差し込む (分電盤のスイッチを「入」にする)

- コンセントは熱源機付近の壁にあります。

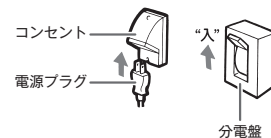

- 停電モード対応の熱源機の場合、台所リモコンの表示画面が右図のようになります。熱源機の取扱説明書の「主な仕様・能力表」で対応熱源機が確認できます。約5分間経過すると表示は消えます。[ON] を押した場合、「ON」になります。  
※スタンバイモード中に台所リモコンの [OK] を約5秒間長押しすると停電モードに切り替えることができます。(119ページ参照)  
スタンバイモード中(最大約5分間)は暖房操作、凍結予防機能がはたらきません。

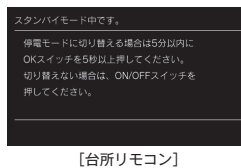

### 4 ガス栓を全開にする

- ガス栓は熱源機の下部にあります。

- ・初めてお使いのときや停電から復帰した直後は、一度、リモコンの [ON] を「ON」にしてから各操作を行ってください。

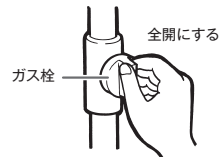

### ⚠ 警告

- ぬれた手で電源プラグをさわらないでください。感電のおそれがあります。

### ⚠ 注意

- サーモスタット式やワンレバーの混合水栓の場合は、再使用時の設定温度にご注意ください。

# 時計を合わせる

本製品をお使いになる前に、台所リモコンで時計を合わせてください。

- ・お客さまがお使いの熱源機を含めたシステム（床暖房、浴室暖房乾燥機など）の構成により、リモコン画面に表示されるメニューが異なります。
- ・ が「点灯 / 消灯」どちらの場合でも操作できます。

## 台所リモコンの操作

1 を押す

2 で [リモコン設定] を選択し、

または を押す

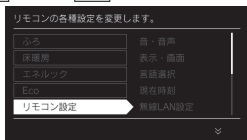

3 で [現在時刻] を選択し、

または を押す

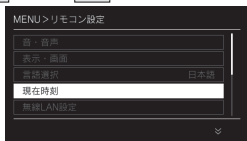

4 で現在の年、日付、

### 時刻に合わせる

- 初めて時計設定するときは [2022/01/01 00:00] が表示されます。
- で年 / 月 / 日 / 時 / 分が切り替わり、ハイライト表示された箇所が設定できます。
- で日時などの数値が切り替わります。
- 数値に合わせてから を押し続けると早送りできます。



5 時刻を合わせたら を押す

- を押したときからスタート (0 秒) します。時報などと合わせて押すと、より正確に設定できます。
- ・ を押さなくてもそのまま 1 分経過すると、自動的に設定が完了します。
- が「OFF」のときの時計表示を点灯するか消灯するかを切り替えることができます。(74 ページ「運転 OFF 中の時計表示をする」)

## お願い

- ・電源プラグが抜けた場合や停電後は [ - - - ] の表示になります。再度時刻を合わせてください。

## お知らせ

- ・予約運転でおふろを入れたり、エネルギー機能を正常に動作させるには、時計を現在時刻に合わせておく必要があります。
- ・時刻は 24 時間表示です。
- ・停電があったときや時刻が設定されていない状態で を「ON」にしたときは、表示画面の時刻表示に [ - - - ] が点灯します。
- ・初めて電源を入れたときは [現在時刻を設定してください。] と表示されます。[設定する] を選択し、手順 4・5 に従って設定してください。
- ・無線 LAN ルータと接続することで時計を自動で更新できます。無線 LAN ルータとの接続方法は 95 ページ、時計の同期方法は 111 ページを確認してください。
- ・日時を変更すると、エネルギーのデータが上書きされたり、0 になったりすることがあります。



# 給湯温度を調節する

給湯栓やシャワーから出るお湯の温度を 32℃～60℃の範囲（17 段階）で調節できます。

## 台所リモコン・浴室リモコンの操作

1 を「ON」にし、 が点灯し

### ていることを確認する

- が点灯しているリモコンのみ優先となり、給湯温度を変更できます。
- 台所リモコン・浴室リモコンは、それぞれが優先になった場合の給湯温度を記憶しています。優先が切り替わると、優先になったリモコンが記憶していた温度が給湯温度になります。



- ・リモコンに が点灯していないときは、「優先スイッチの使いかた」を参照してください。(16 ページ)

2 で、給湯温度を設定する

- スイッチを押すたびに…
  - : 温度が 1 段階上がります。
  - : 温度が 1 段階下がります。
- スイッチを押し続けると…
  - : 連続で温度が上がります。
  - : 連続で温度下がります。
- 押し続けると、45℃以下では連続して変わります。46℃以上に設定したいときは、1 回ずつ押ししてください。



- ・工場出荷時は 40℃に設定されています。
- 調節できる温度は 32℃～60℃の 17 段階です。1 回スイッチを押すごとに 1 段階ずつ変わります。上図は 41℃に設定した場合ですが、実際の温度は季節や配管の長さによって異なります。おおよその目安とお考えください。

### ■ 給湯温度の目安

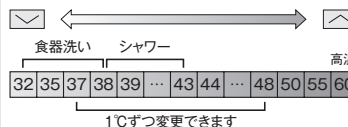

3 給湯栓を開いてお湯を出す

- お湯を出している間は、燃焼 (🔥) 表示が点灯します。
- ・お湯を出す量が少ないと、燃焼表示が消えて、お湯が水になることがあります。
- ・設定温度よりも極端に熱いお湯が出ないよう、ときどき燃焼を中断してお湯の温度を一定に保つ仕組みになっています。このため、連続してお湯を使っても燃焼表示が消灯することがありますが、異常ではありません。

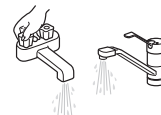

- ・給湯設定温度を 60℃に設定すると、音声で『熱いお湯が出ます』『給湯温度を 60℃に設定しました』とお知らせして、表示画面に [高温] を表示して注意を促します。

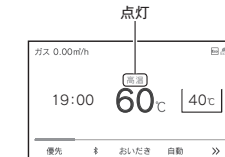

- ・設定できる給湯温度（上限の温度）は変更できません。(77 ページ)

お湯を使う

## 混合水栓使用時のご注意

- サーモスタート式水栓をご使用の場合、水栓によってはハンドルの設定よりぬるいお湯が出る場合があります。その場合は、リモコンの給湯温度をハンドルの温度より高めに設定してください。詳しくは水栓の取扱説明書をご覧ください。
-  が「OFF」の状態でお湯を使用する場合は、必ずハンドルの設定を「水」の位置にしてください。「湯」の位置で水を流すと、熱源機内が結露して点火不良や故障の原因になります。

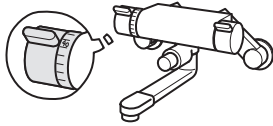





サーモスタート式水栓の例

### 警告

- 高温でお湯を使用していた直後は、配管中に高温のお湯が残っていますので、次にシャワーを使用する際は十分に湯温を確認してから行ってください。
- シャワーの使用中は絶対にリモコンの  を「OFF」にしないでください。お湯が急に水になります。
- やけど防止のため、シャワーの使用中は、絶対に台所リモコンで給湯温度を変更しないでください。シャワーの温度も変更されます。

### お知らせ

- お風呂へ湯はり中は、リモコンの表示とは異なるふる温度のお湯が出る場合があります。
- リモコンの  「ON/OFF」や給湯栓の開閉時または給湯使用後しばらくすると、モーターが動く音があります。これは再使用時の点火をより早くし、お湯の温度を早く安定させるために熱源機が作動している音で異常ではありません。
- 停電復帰時は  が入っていない状態になり、その後  を「ON」にしたリモコンが優先になります。このとき、それぞれのリモコンの温度設定は停電前と同じ設定です。
- 給湯やシャワー使用時に、ふる配管に残っていた水が循環アダプターから出てくる場合がありますが、異常ではありません。
- 夏場など水の温度が高いときに給湯温度を低く設定した場合やお湯の量を絞って使う場合は、設定温度よりも熱いお湯が出る場合があります。
- 給湯温度は  を「OFF」にしても記憶されます。



## 優先スイッチの使いかた

リモコンの優先権を変更します。

### 「優先権」について

- 台所、浴室、洗面所などにあるすべての給湯栓に対して、熱源機から同じ温度のお湯が供給されます。どのリモコンにも同じ給湯温度が表示されます。そのため、お湯の使用中に他の人が給湯温度を変えると、お湯の温度が変わり、やけどをすることがあります。このような事故を防止するため、どちらか一方の権利のあるリモコンでしか温度を変えられないようになっており、この給湯温度を変更することができる権利を「優先権（優先）」といいます。

### ■給湯温度設定のしくみ

  が点灯しているリモコンで、給湯温度を [40℃] → [41℃] に変更すると…





【台所リモコン】

もう一方のリモコンの表示も [40℃] → [41℃] に変わります。



【浴室リモコン】

浴室でお湯を使っていないことを確認してから、変更してください。





-  を「ON」にした方のリモコンが最初に優先権を持ちます。優先権のないリモコンでは給湯温度は変更できません。
- 台所リモコンと浴室リモコンは、それぞれが優先権を持っていたときに設定した給湯温度を記憶しています。優先権が切り替わると、優先権を持ったリモコンが記憶していた温度が給湯温度になります。
- 給湯温度の変更以外は、どのリモコンでも優先権に関係なく他の設定を変更できます。
- 別売の増設リモコンを設置している場合は、増設リモコンの ON/OFF スイッチを「ON」にすると、台所リモコンの   も点灯して台所リモコンでも給湯温度を変更できます。

### 浴室リモコンの操作

#### 1 を押す

- 給湯温度を変更できる優先権を持つことができます。
-  を 1 回押すごとに、優先権が以下のように交互に切り替わります。  
「浴室リモコン」 ↔ 「台所リモコン」

### お知らせ

- 台所リモコンで給湯温度の変更ができないときは、 を一度「OFF」にし、再度「ON」にして、リモコンに   を点灯させます。
- ※ふる自動やおいだきなどが運転中の場合は、運転を停止します。停止させたくない場合は、浴室リモコンの  を押して切り替えてください。

### 警告

- やけど防止のため、シャワーの使用中は優先権を切り替えないでください。

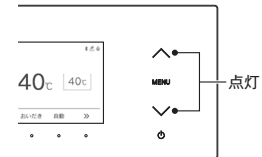
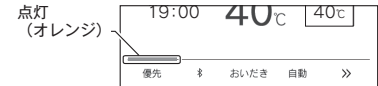

お湯を使う



# 自動運転でおふろを入れる

リモコンの を押すだけで自動的に湯はりし、一定時間保温します。

## お使いの機器が全自動タイプか自動タイプかご確認ください

- ご使用の熱源機が、全自動タイプか自動タイプかは、熱源機本体の取扱説明書でご確認ください。
- MENU** を押して [ふろ] を選択したときに [温度 / 水位] と表示されるものは全自動タイプです。(22 ページ)  
[温度 / 湯量] と表示されるものは自動タイプです。(23 ページ)

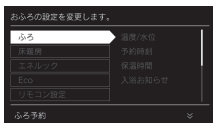

## 全自動タイプと自動タイプの相違

### <全自動タイプの湯はり>

**自動湯はり**  
ふろ設定温度で、設定水位まで自動湯はり。残り湯があるときでも、設定水位まで自動湯はり。

**設定水位でストップ**  
設定水位まで自動湯はりを完了すると、自動的に湯はりをストップします。

**自動おいたき 自動保温**  
保温中は外気温度と設定温度をチェックし、湯温が下がると自動おいたき。  
4時間 (可変)

**自動たし湯®**  
保温中は設定水位より約 3cm 下がると、自動たし湯。  
4時間 (可変)  
※自動たし湯機能はオフに設定できます。(67・68 ページ)

**セルフクリーン**  
浴槽から排水すると配管内の残り湯を新しいお湯で押し流します。

### <自動タイプの湯はり>

**自動湯はり**  
ふろ設定温度で、設定湯量まで自動湯はり。

**自動おいたき 自動保温**  
保温中は外気温度と設定温度をチェックし、湯温が下がると自動おいたき。  
4時間 (可変)

が点灯していることを確認してください。点灯していない場合は、 を押してください。

## 台所リモコン・浴室リモコンの操作

### 準備

#### 浴槽に排水栓とふたをする

- お風呂のお湯の量や保温時間・お風呂の設定温度の調節します。(21～23・26 ページ)

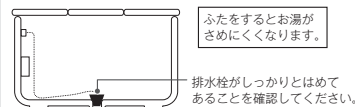

### 1 を「ON」にし、 を押す

- 湯はりを始めます。このとき表示画面には【お湯はり中】が表示されます。

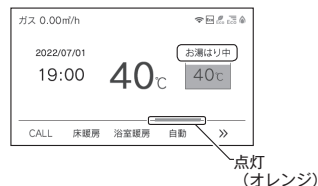

- が「OFF」のときは、 を受け付けません。
- を「ON」にしてから を押してください。

### ■ 下の表示が出ている間 (1 分間) に…

- OK** を押すと [ふろ温度]、[ふろ水位] または [ふろ湯量] を設定できます。

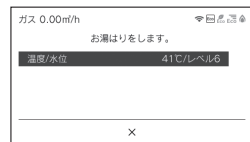

- 自動湯はり運転の開始と同時に、浴室暖房乾燥機の暖房運転を開始 (連動) することができます。(80 ページ)

### ■ 完了が近くなると…

- メロディーが鳴り、音声で『まもなくお風呂が沸きます』とお知らせします。  
・残り湯があるとき、または、ふろ設定湯量 (水位) が少ない (2分以内に湯はりが完了する) ときに自動運転をした場合は、完了前のお知らせはしません。

### ■ 湯はりが終わると…

- メロディーが鳴り、音声で『お風呂が沸きました』とお知らせします。保温時間 (工場出荷時:4 時間) までお湯が保温されます。

### ■ 【保温中】の表示が出ている間は…

- 【保温中】の表示が出ている間は、約 30 分 (外気温度によって時間が変化します) ごとにお湯の温度をチェックして温度が下がっていれば自動的においだきます。全自動タイプはお湯が減ると自動的にたし湯もします。この保温時間は「お風呂の保温時間を変更する」の手順で変更できます。(26 ページ)

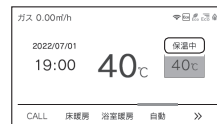

### ■ 保温時間が終了すると

- 保温時間が終了すると【保温中】の表示と (オレンジ) が消えます。保温を途中で止めたいときは、 を押しください。
- 【保温中】の表示が出ている間にぬるく感じたときは、**おいだき** (31 ページ) を押すか、ふろ設定温度を上げてください。(21 ページ)

### ■ 自動湯はりを途中で止めたいときは…

- 再度 を押します。浴室暖房連動を「ON」または【自動】に設定して自動湯はりした場合は、浴室暖房も「OFF」になります。

## ⚠ 注意

- 保温中のおいだし運転時には循環アダプターから泡が出てくる場合があります。また循環アダプターからは熱いお湯が出てきますので身体などに直接あてないようにしてください。

おふろを入れる

## 残り湯があるときの自動運転のご注意

### <全自動タイプ>

#### ■残り湯が十分あるとき



湯量があふえ、お湯があふれることがあります。  
沸かし直しには、**おふろ**をお使いください。  
(31 ページ)

#### ■循環アダプターがかくれているとき

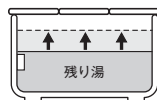

沸き上がり後の水位は多少ばらつくことがあります  
が、異常ではありません。

#### ■循環アダプターの下にあるとき

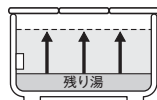

沸き上がり湯量は設定量どおりになりますが、設定量が少ない(水位が低い)場合は多少ばらつきます。

### <自動タイプ>

#### ■残り湯が十分あるとき



湯量があふえ、お湯があふれる  
ことがあります。  
沸かし直しには、**おふろ**をお  
使いください。  
(31 ページ)

#### ■循環アダプターがかくれているとき

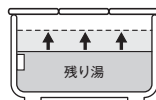

沸き上がり後の水位は多少ばらつく  
ことがあります  
が、異常ではありません。  
残り湯が設定温度に近いときは、  
約6リットルだけ湯はりします。  
お湯をふやしたいときは、「おふろ  
のお湯をふやす(たし湯)」を参照  
してください。  
(34 ページ)

#### ■循環アダプターの下にあるとき



新たに設定量の湯はりをするため、  
その場合は残り湯分だけ湯量  
があふえますので、浴槽からのあ  
ふれにご注意ください。

## お願い

- ・湯はり湯を排水するときは、**おふろ** (オレンジ) が消灯していることを確認してから行ってください。
- ・自動湯はり中に水栓などからお湯や水を入れたり、入浴したりすると、お湯があふれることがあります。自動湯はり中は、水栓などからお湯や水を入れないでください。
- ・**おふろ** の「ON/OFF」を何度も繰り返さないでください。お湯があふれることがあります。
- ・保温中にお湯をもっとふやしたい場合は、「おふろのお湯をふやす(たし湯)」を参照してください。(34 ページ)

## お知らせ

- ・湯はり中に台所・洗面所・浴室のシャワーなどを使用した場合、お湯の温度はおふろの設定温度(21 ページ)になる場合があります。また、給水温度や給水圧などの条件によっては、お湯が少ししか出ないことやまったく出ないこともあります。熱源機の異常ではありません。
  - ・湯はりを始めると、しばらくは浴槽の循環アダプターからお湯が出たり止まったりします。残り湯の量を確認しているため、故障ではありません。
  - ・自動湯はり中には循環アダプターから泡が出てくる場合があります。
  - ・全自動タイプの熱源機は、入浴後に **おふろ** が「ON」で **おふろ** が「OFF」のときに浴槽の排水栓を抜くと、セルフクリーニング機能がはたります。(35 ページ)
- なお、浴槽の排水栓を抜くのはポンプが停止して残り湯の水面が安定した後 (**おふろ** を「OFF」にしてから1分以上経過後) してください。
- ・夏期など給水温度が高い場合は、設定湯量(水位)まで水はり後おいだき運転を行うことがあります。また、冬期など気温の低い場合は、ふる設定温度まで沸き上げるのに時間がかかることがあります。
  - ※ 上記のような場合は「まもなくおふろが沸きます」とお知らせしてから湯はりが完了までに時間がかかることがあります。(熱源機の異常ではありません。)

### ■浴室暖房乾燥機の連動機能について

- ・浴室暖房乾燥機(ミストサウナ機能付)によっては、浴室暖房乾燥機のリモコンで暖房運転をするかミストサウナ運転をするかを設定することができます。設定方法は浴室暖房乾燥機の取扱説明書をご覧ください。
- ・自動湯はりど同時動して暖房(ミストサウナ)運転をした場合の運転時間は、浴室暖房乾燥機のリモコンで確認してください。ただし、自動湯はり後の保温時間が「0 時間」に設定されているときは、自動湯はり終了と同時に暖房(ミストサウナ)運転は停止します。
- ・浴室暖房乾燥機のリモコンで運転した場合と自動湯はりど同時動した場合は、運転時間が異なります。詳しくは、浴室暖房乾燥機の取扱説明書をご覧ください。

# おふろの温度を調節する

おふろの温度を 33℃～48℃の範囲（16 段階）で変更できます。

- ・ が点灯していることを確認してください。点灯していない場合は、 を押してください。

## 台所リモコン・浴室リモコンの操作

1 を押す

2 [ふろ] で または を押す

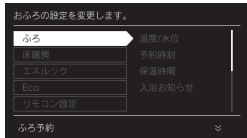

3 [温度 / 水位] で または を押す

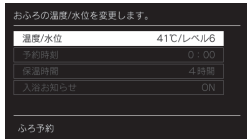

- ・ 自動タイプの場合は [温度 / 湯量] と表示されます。

4 でお好みの温度に変更し、

を押す

- ・ スイッチを押すたびに…  
 : 1℃ずつ上がります。  
 : 1℃ずつ下がります。
- ・ 押し続けると、45℃以下では連続して変わります。46℃以上に設定したいときは、1 回ずつ押してください。



ふろ温度表示

- ・ を押さなくてもそのまま 1 分経過すると、自動的に設定が完了します。

## お知らせ

- ・ 温度表示は目安です。

### ■ふろ温度の目安

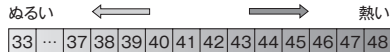

- ・ 上記の設定温度と浴槽のお湯の温度は異なります。温度の違いは浴槽形状や配管長さなどによって異なるほか、同じ温度のお湯でも季節によって体感温度には差がありますので、あくまでも目安とお考えいただき、必要に応じて設定温度を変更してください。
- ・ 設定できる温度は 33～48℃の 16 段階です。1℃きざみで 1 回スイッチを押すと 1℃変わります。
- ・ ふろ最高温度（上限の温度）は変更できます。（78 ページ）

# おふろの水位を調節する（全自動タイプ）

浴槽に湯はりする水位の目安を設定できます。

- ・ が点灯していることを確認してください。点灯していない場合は、 を押してください。

## 台所リモコン・浴室リモコンの操作

1 を押す

2 [ふろ] で または を押す

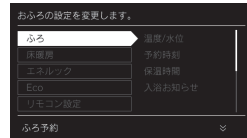

3 [温度 / 水位] で または を押す

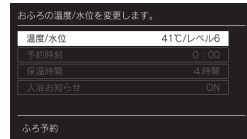

4 で [水位] を選択する

5 でお好みの水位（レベル）に変更し、 を押す

- ・ 工場出荷時には、[レベル 6] に設定されています。
- ・ スイッチを押すたびに…  
 : 1 目盛り上がります。  
 : 1 目盛り下がります。



水位表示

- ・ を押さなくてもそのまま 1 分経過すると、自動的に設定が完了します。

## 全自動タイプの水位の目安

水位表示の目盛りは、循環アダプターからの高さの目安を示しています。

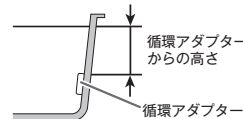

- ・ 浴槽によっては、高い水位に設定すると、お湯があふれることがあります。

水位表示と循環アダプターからの高さの目安は右表のようになります。洋バス用 / 和バス用の設定により、高さの目安が異なります。

水位表示 (レベル)	循環アダプターからの高さの目安 (cm)	
	洋バス用設定	和バス用設定
高い		
12	29	43
11	27	40
10	25	37
9	23	34
8	21	31
7	19	28
6	17 (工場出荷時)	25 (工場出荷時)
5	15	22
4	13	19
3	11	16
2	9	13
低い	1	7
		10

- ・ 循環アダプターからの高さは目安です。循環アダプターの取り付け高さや浴槽の形状などにより、数 cm の誤差が生じることがあります。
- ・ 洋バス用 / 和バス用の設定は、熱源機本体で切り替えます。設定の変更については、お買い上げの販売店またはもよりの大販ガスにご連絡ください。工場出荷時は、洋バス用設定になっています。

おふろを入れる

# おふろの湯量を調節する (自動タイプ)

浴槽に湯はりする湯量の目安を設定できます。

- ・ が点灯していることを確認してください。点灯していない場合は、 を押してください。

## 台所リモコン・浴室リモコンの操作

1 を押す

2 [ふろ] で または を押す

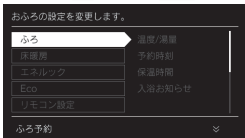

3 [温度 / 湯量] で または を押す

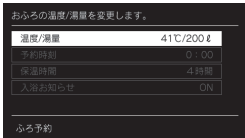

4 で [湯量] を選択する

5 で好みの湯量に変更し、 を押す

を押す

- 自動タイプという湯量とは、浴槽に湯はりするお湯の目安の量をいいます。
  - ・ 工場出荷時には、普通浴槽では200リットルになっています。
- スイッチを押すたびに…
  - : 1目盛り上がります。
  - : 1目盛り下がります。
- 設定が完了します。



- ・ を押さなくてもそのまま1分経過すると、自動的に設定が完了します。

## 自動タイプの湯量の目安

- ・ 浴槽の大きさが340リットルを超える場合は、浴槽内のお湯の温度が一定にならない(熱いところとぬるいところがある)ことがあります。
  - ・ お子さまのいたずらなどを防止するため、400、990、80、60リットルは、 または を1秒以上押し続けたいと設定できないようになっています。大浴槽設定の場合の550リットル以上に設定するときも同様です。
  - ・ 湯はり量を60リットルまたは80リットルに設定したときは、湯はりが完了しても湯はり完了のお知らせおよび保温をしない場合があります。
  - ・ 浴槽によっては、湯量を多く設定するとお湯があふれることがあります。
- 浴槽の大きさによって普通浴槽 / 大浴槽の設定を熱源機本体で切り替えます。設定の変更については、お買い上げの販売店またはもよりの大阪ガスにご連絡ください。工場出荷時は、普通浴槽設定になっています。

湯量の目安は以下ようになります。普通浴槽 / 大浴槽の設定により、湯量の目安が異なります。

	湯量の目安 (リットル)	
	普通浴槽設定	大浴槽設定
↑ 多い	—	700
	—	650
	990	600
	400	550
	350	500
	300	450
	280	400
	260	380
	240	360
	220	340
	200	320
	(工場出荷時)	
	180	300
	160	280
	140	260
120	240	
100	220	
80	—	
60	—	
↓ 少ない		

・ 湯量は目安です。

# 好きな時間におふろを入れる (予約時刻設定)

予約運転とは、ご希望の時間におふろを沸かす(湯はりを完了させる)機能です。

毎日同じ時間におふろを入れたり、帰宅後すぐにおふろに入りたいときなどに便利です。

- ・ 必ず、現在時刻設定を行ってから操作してください。(13ページ)

- ・ が点灯していることを確認してください。点灯していない場合は、 を押してください。

## 台所リモコンの操作

1 を押す

2 [ふろ] で または を押す

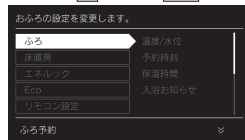

3 で [予約時刻] を選択し、 または を押す

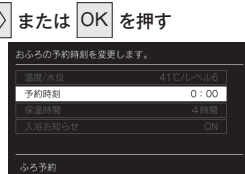

4 で予約時刻を設定する

- で時 / 分が切り替わり、ハイライト表示された箇所が設定できます。
- で時刻の数値が切り替わります。
- スイッチを押し続けると早送りできます。



5 を押す

- 予約時刻の設定が完了します。
- ・ を押さなくてもそのまま1分経過すると、自動的に設定が完了します。

おふろを入れる

## お知らせ

- ・ 予約運転の場合は湯はり完了前のお知らせはしません。
- ・ (注) 予約運転の場合は、予約時刻の約30分前から湯はり運転を開始します。なお、浴槽の大きさや設定湯量・湯はり温度・給水圧・給水温などの条件によっては、湯はり完了時刻と予約時刻が合わないこともありますが、異常ではありません。
- ・ 浴槽に残り湯があるときに予約運転を行うと、おふろの沸き上がり時刻に大きなばらつきが出る場合がありますが異常ではありません。

# 好きな時間におふろを入れる (予約運転)

お好みの時刻におふろを沸かします (湯はりを完了します)。

- 必ず、現在時刻設定を行ってから操作してください。(13ページ)
- が点灯していることを確認してください。点灯していない場合は、 を押してください。

## 台所リモコンの操作

1 を押す

2 を押す

点灯  
(オレンジ)

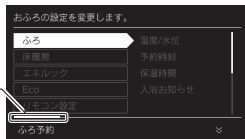

- おふろの予約が完了します。
- トップ画面のファンクション表示の上に が表示されます。

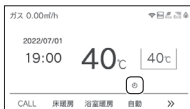

3 浴槽に排水栓とふたをする

- 湯はりが完了し、予約した時刻になるとメロディーが鳴り、音声で「おふろが沸きました」とお知らせします。
- 保温時間 (工場出荷時: 4 時間) までお湯が保温されます。

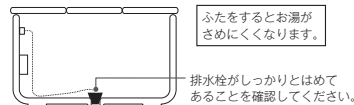

## お知らせ

- 毎日同じ時刻に湯はりする場合は、毎日 1 ~ 2 を操作してください。
- 浴室暖房が自動湯はりとは連動する設定の場合、浴室暖房も「ON」になります。(連動設定は 80 ページ)
- 予約運転を設定したときは、 を「OFF」にしないでください。予約が解除されます。
- 予約中に省電力モードははたらきません。(73 ページ)

# おふろの保温時間を変更する

自動運転や予約運転で湯はりした後の保温時間を変更できます。

- が点灯していることを確認してください。点灯していない場合は、 を押してください。

## 台所リモコン・浴室リモコンの操作

1 を押す

2 または を押す

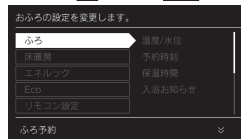

3 で [保温時間] を選択し、

または を押す

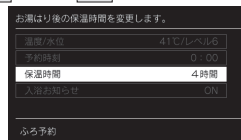

4 で保温時間を変更し、 を押す

- 保温時間は、0、1、2、4、6、8 時間から選択できます。



- 工場出荷時は [4 時間] に設定されています。
- を押さなくてもそのまま 1 分経過すると、自動的に設定が完了します。

おふろを入れる

# 入浴お知らせ機能について

## ①浴室暖房乾燥機の人感センサーで入室を検知

※対応する浴室暖房乾燥機が設置されている場合

※人感センサーについては、浴室暖房乾燥機の取扱説明書をご参照ください。

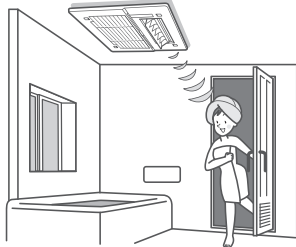

## ②熱源機の水位センサーで入浴を検知

※対応する全自動タイプの熱源機をご使用の場合のみ



- 入浴お知らせ (次ページ)  
台所リモコンに入浴中であることを表示できます。
- 入浴タイマー (29ページ)  
浴室リモコンで入浴している時間をカウントし、設定時間経過後にお知らせできます。

## ①②を合わせてお使いいただくと

### 入浴時間が長く、居眠りなどで動きが小さいとき

※対応する浴室暖房乾燥機が設置されている場合

※対応する全自動タイプの熱源機をご使用の場合のみ



- 入浴お知らせ PLUS (30ページ)  
一定時間動きが検知できなかったときに、音声でお知らせします。

# 入浴お知らせ

熱源機内蔵の水位センサーで入浴を検知して台所リモコンに「入浴中」を表示。浴室に行かなくても誰かが入浴中であることが分かります。

※ 対応する全自動タイプの熱源機をご使用の場合のみ

- ・ が点灯していることを確認してください。点灯していない場合は、 を押してください。

## 台所リモコンの操作

1 を押す

2 または を押す

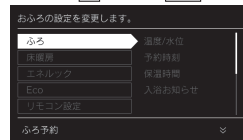

3 で「入浴お知らせ」を選択し、

または を押す

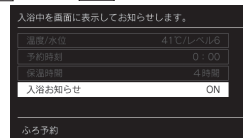

4 で [ON] または [OFF] を選択し、 を押す

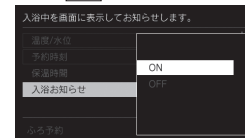

- ・ 工場出荷時は [OFF] に設定されています。
- ・ を押さなくてもそのまま1分経過すると、自動的に設定が完了します。

## お知らせ

- ・ 台所リモコンのトップ画面に「入浴中」と表示します。

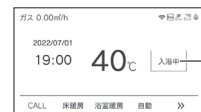

【台所リモコン】

## 入浴検知の補足

※ 下記のときは、正しく検知できない場合があります。

- ・ お湯があふれる状態で浴槽に入る。
- ・ ゆっくりした動きでお風呂に入ったり出たりする。
- ・ 浴槽に入る前と入浴中で水位の上昇が少ない場合。  
(例：中腰の姿勢での入浴。身体の小さな方入浴。浴槽のサイズ(面積)が大きい。など)
- ・ 浴槽にシャワーなどからお湯を多量にたしながら、浴槽を出る。
- ・ 浴槽に入った状態で、大きく水位が変わるような動きをした。  
(例：お風呂に深く入った状態から浅く入った状態に体勢を変えた。など)
- ・ 浴槽の水位が循環アダプター付近まで下がったとき。
- ・ 複数人で同時に入浴したとき。
- ・ 自動・おいだき・たし湯・たし水などのふろ運転中、マイクロバブル運転中、凍結予防運転中と運転後しばらくの間、断水時。

# 入浴タイマー

熱源機内蔵の水位センサーで入浴を検知して浴室リモコンで時間をカウントします。設定した時間を過ぎると音声で「入浴してから設定した時間が経過しました」とお知らせします。

※ 対応する全自動タイプの熱源機をご使用の場合のみ

- ・ が点灯していることを確認してください。点灯していない場合は、 を押してください。

## 浴室リモコンの操作

1 を押す

2 [ふろ] で または を押す

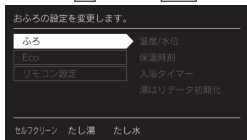

3 で [入浴タイマー] を選択し、

または を押す

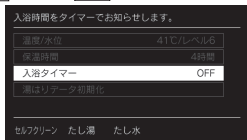

4 でタイマー設定時間または

[OFF] を選択し、 を押す

- タイマー設定時間は、1～15分までが1分ごと、20～60分までが5分ごとに設定できます。



- ・ 工場出荷時は [OFF] に設定されています。
- ・ を押さなくてもそのまま1分経過すると、自動的に設定が完了します。

## お知らせ

- ・ 浴室リモコンのトップ画面に入浴している時間をカウント表示します。
- ・ 継続して入浴していると、浴槽から出ると5分ごとにお知らせします。

スイッチを押すとお知らせは停止します。

- ・ 途中で浴槽から出るとタイマーはリセットされます。

- ・ 入浴が正しく検知できなかった場合、入浴タイマーは正しく開始・停止ができません。28ページの入浴検知の補足を参照してください。



[浴室リモコン]



# 入浴お知らせ PLUS

浴室暖房乾燥機の人感センサーと熱源機の水位センサーによる入浴検知によって、入浴者の動きが検知できないときは音声でお知らせします。

※ 対応する全自動タイプの熱源機と浴室暖房乾燥機が設置されている場合

- ・ が点灯していることを確認してください。点灯していない場合は、 を押してください。

## 台所リモコンの操作

1 を押す

2 [ふろ] で または を押す

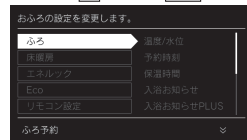

3 で [入浴お知らせ PLUS] を

選択し、 または を押す

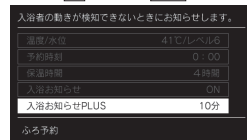

4 で設定時間を選択し、 を押す

- 入浴検知中の人感センサーの検知時間は、OFF、10、15、20分から選択できます。

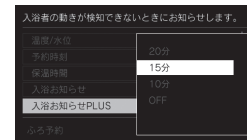

- ・ 工場出荷時は [OFF] に設定されています。
- ・ を押さなくてもそのまま1分経過すると、自動的に設定が完了します。
- ・ 検知時間は目安になります。

## お知らせ

### ■ [入浴お知らせ PLUS] を設定すると...

- ・ 入浴検知中に入浴者の動きが浴室暖房乾燥機の人感センサーで設定時間内に検知できなかったときは音声でお知らせします。

浴室リモコン

「一定時間動きが検知されませんでした。体を動かしてください」

すぐに体を動かすと...

体を動かさず約1分30秒経過すると...

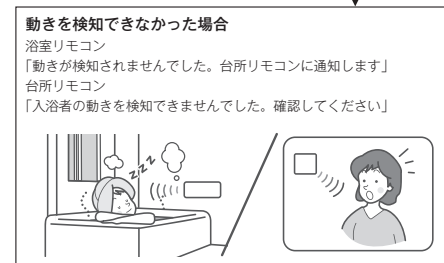
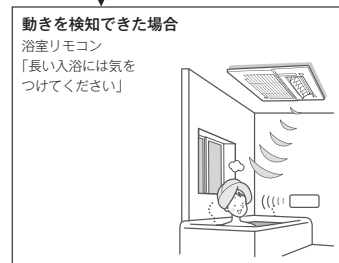

# お風呂をあつくる (おいだき)

お風呂のお湯がぬるくなったときにおいだきできます。

- ・ が点灯していることを確認してください。点灯していない場合は、 を押してください。
- ・ 台所リモコンは、お客さまがお使いのシステム（床暖房・浴室暖房乾燥機など）の構成により が表示されない場合があります。 を押して を画面に表示させてお使いください。

## 台所リモコン・浴室リモコンの操作

### 1 浴槽のお湯（水）の量を確認する

- 循環アダプターの5cm程度上までお湯（水）があることを確認します。
- ・ お湯（水）の量が少ないときは、次ページの「お湯（水）が循環アダプターより下にあるとき」を参照してください。

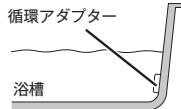

### 2 を押す

- おいだきが始まります。
- 途中で停止したいときは、 を押してください。

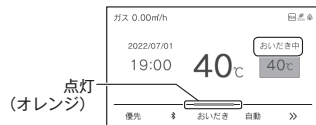

## お知らせ

- ・ 下の画面が表示されている間（約1分間）に「ふろ温度」・「ふろ水位」または「ふろ湯量」の設定ができます。



- ・ 台所リモコンで操作したときは、沸き上がると、メロディーが鳴り音声で「お風呂が沸きました」とお知らせします。ただし、自動運転（保温）中はお知らせしません。
- ・ 浴室リモコンで操作したときの沸き上がりのメロディーと音声をお知らせしたい場合は、72ページを参照してください。
- ・ おいだきは、台所リモコンで操作した場合と、浴室リモコンで操作した場合で運転内容が異なります。
  - <台所リモコン>  
約1分間ポンプ運転した後、ふろ設定温度までおいだきます。なお、ふろ温度がふろ設定温度以上の場合は、約1分間ポンプ運転後に停止します。
  - <浴室リモコン>  
ふろ温度にかかわらず約5分間（※）おいだきます。ふろ設定温度以上にならなかったときは、ふろ設定温度までおいだきを継続します。
- ※ おいだきはふろ最高温度に関係なく、スイッチを押すたびにされますので、沸き過ぎにはご注意ください。
- ※ おいだき時間の変更は79ページを参照してください。
- ・ 全自動タイプ、自動タイプともに断水している場合は循環アダプターの上まで水を入れてもおいだきできません。  
断水時に を押すと、循環アダプターから気泡が出てリモコンに [632] エラーまたは [032] エラーが点滅して停止する場合があります。
- ・ ポンプ運転とは、浴槽に残っているお湯（水）をポンプで循環させる機能です。

## ⚠ 注意

- おいだき運転時には、循環アダプターから泡が出てることがあります。また循環アダプターからは熱いお湯が出てきますので身体などに直接あてないようにしてください。

## お湯（水）が循環アダプターより下にあるとき

浴槽のお湯（水）が循環アダプターより下にあるときは、以下ようになります。

- ・ お使いの熱源機のタイプは熱源機本体の取扱説明書「お使いになる前に」を参照してください。

### ■全自動タイプの場合

浴室リモコンで操作したとき

約6リットル湯はりした後、自動運転に切り替わります。

- ・ (オレンジ) が消灯し、 (オレンジ) が点滅します。

台所リモコンで操作したとき

約6リットル湯はりした後、約10分間ポンプ運転します。その後、リモコンに [632] エラーが点滅して停止します。



### ■自動タイプの場合

約6リットル湯はりした後、約10分間ポンプ運転します。その後、リモコンに [632] エラーが点滅して停止します。



# おふろをぬるくする (たし水)

おふろのお湯が熱いときに、水をたしてぬるくできます。

- ・  が点灯していることを確認してください。点灯していない場合は、 を押してください。

## 浴室リモコンの操作

1  を押す

2  を押す

- 表示画面に下図の表示が出ます。

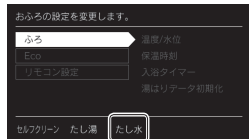

3   でたし水の量を選択し

 を押す

- スイッチを押すたびに…

 : たし水量が上がります。

 : たし水量が下がります。

- 10  $\leftrightarrow$  20  $\leftrightarrow$  30  $\leftrightarrow$  40 リットルに変更できます。



- ・  を押さなくてもそのまま1分経過すると、自動的に設定が完了します。



[浴室リモコン]

- ・ たし水を途中で停止したいときは、もう一度

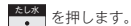



## お知らせ

- ・ 給湯(シャワー)使用中にたし水进行操作した場合、たし水運転は給湯を止めた後に始まります。
- ・ たし水運転中に給湯(シャワー)使用すると、たし水運転は一時中断される場合があります。また、給湯栓からは水が出る場合があります。
- ・ たし水運転中、循環アダプターから泡が出ることがあります。
- ・ たし水の量を変更してもリモコンには記憶されませんので、毎回お好みの量を選んでください。

# おふろのお湯をふやす (たし湯)

おふろのお湯が少なくなったときに、お湯をたすことができます。

- ・  が点灯していることを確認してください。点灯していない場合は、 を押してください。

## 浴室リモコンの操作

1  を押す

2  を押す

- 表示画面に下図の表示が出ます。

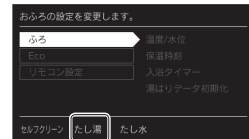

3   でたし湯の量を選択し

 を押す

- スイッチを押すたびに…

 : たし湯量が上がります。

 : たし湯量が下がります。

- 10  $\leftrightarrow$  20  $\leftrightarrow$  30  $\leftrightarrow$  40  $\leftrightarrow$  60 リットルに変更できます。



- ・  を押さなくてもそのまま1分経過すると、自動的に設定が完了します。



[浴室リモコン]

- ・ たし湯を途中で停止したいときは、もう一度



## お知らせ

- ・ 給湯(シャワー)使用中にたし湯进行操作した場合、たし湯運転は給湯を止めた後に始まります。
- ・ たし湯運転中に給湯(シャワー)使用すると、たし湯運転は一時中断される場合があります。また、給湯栓からは水が出る場合があります。
- ・ たし湯運転中、循環アダプターから泡が出ることがあります。
- ・ たし湯の量を変更してもリモコンには記憶されませんので、毎回お好みの量を選んでください。

おふろに入って操作する

# ふろ配管のセルフクリーニングをする

セルフクリーニング機能とは、ふろ配管内に残ったお湯を自動で排水する機能です。次にお風呂を沸かすときに、古いお湯と新しいお湯が混ざらず、きれいなお湯で入浴できます。

- ・ が点灯していることを確認してください。点灯していない場合は、 を押してください。

## 自動でセルフクリーニングをする

全自動タイプのみ操作できます。

- 1 自動運転（17ページ）または予約運転（25ページ）でお風呂を沸かす



- 2 「ON」、（オレンジ）が消灯していることを確認する

- ・ （オレンジ）が点灯（ON）している場合は、 を押して、消灯（OFF）にしてください。

- 3 水位を確認する

- ・ 排水栓を抜く前に、循環アダプターの上端から上に約5cm以上の水位があるか確認してください。



- 4 ポンプが停止して残り湯の水面が安定した後（ を「OFF」にしてから1分以上経過後）に、浴槽の排水栓を抜く

- ・ を「OFF」にしても、しばらくはポンプが回ります。



- 5 約5リットルのお湯が出て、ふろ配管内のお湯を押し流す

- ・ 残り湯が循環アダプター付近まで減ると、循環アダプターから約5リットルのお湯が出て、ふろ配管内に残ったお湯を排水します。また、同時に配管の汚れを洗い流します。



## お知らせ

- ・ 自動セルフクリーニングを「OFF」にする場合は79ページをご確認ください。
- ・ を「OFF」の状態でも残り湯を排水すると、セルフクリーニング機能は作動しません。
- ・ セルフクリーニング運転中は浴室リモコンに「セルフクリーニング中」と表示が出ます。



- ・ 浴槽の排水栓を抜くのはポンプが停止して残り湯の水面が安定した後（ を「OFF」にしてから1分経過後）にしてください。セルフクリーニング機能がはたらかない場合があります。
- ・ セルフクリーニング運転中に台所・洗面所・浴室でお湯やシャワーなどを使ったときに出るお湯の温度は、21ページの「お風呂の温度を調節する」で設定した温度になります。

# 手動でセルフクリーニングをする

浴室リモコンを操作してセルフクリーニングを開始できます。

- ・ が点灯していることを確認してください。点灯していない場合は、 を押してください。

## 浴室リモコンの操作

- 1 を押す

- 2 を押す

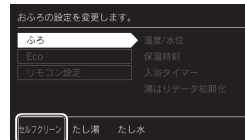

- 3 で「標準」または「高温」を選択し

- 3 を押す



- ・ セルフクリーニングが始まり、約5リットルのお湯が出て、ふろ配管内のお湯を押し流します。
- ・ 【標準】の場合はふろ設定温度のお湯が出ます。【高温】の場合は48°Cのお湯が出ます。
- ・ を押さなくてもそのまま1分経過すると、自動的に設定が完了します。

点灯（オレンジ）

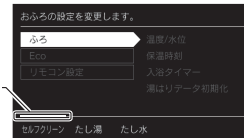

- ・ セルフクリーニングを途中で停止したいときは、もう一度 を押します。

## お知らせ

- ・ セルフクリーニング中に給湯（シャワー）を使用すると、セルフクリーニングは一時中断される場合があります。
- ・ 自動・おひたき・たし湯・たし水などのふろ運転、マイクロバブル運転中、凍結予防運転中は、手動のセルフクリーニングを開始することはできません。

お風呂に入ってから操作する

# 浴室から人を呼びたいとき

浴室リモコンから台所リモコンの呼び出し音を鳴らして、呼び出すことができます。

・ 238-R452 型・R454 型・R456 型・R458 型をお使いの場合に使用できます。

・  が「点灯 / 消灯」どちらの場合でも操作できます。

# MEMO

## 浴室リモコンの操作

### 1 CALL を押す

- 浴室リモコンではスイッチ受付メロディーが鳴ります。
- 台所リモコンではメロディーと音声「お風呂で呼んでいます」でお知らせします。

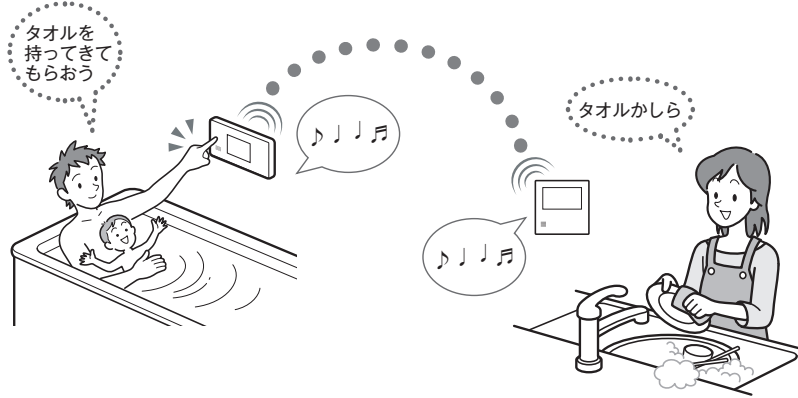

お風呂に入ってから操作する

お風呂に入ってから操作する

# 浴室と台所で通話する

- 台所リモコンから浴室リモコンへ話しかけることができます。
- ・ 238-R453 型・R455 型・R457 型・R459 型をお使いの場合に使用できます。
  - ・  が「点灯 / 消灯」どちらの場合でも通話できます。

## 台所リモコンの操作

### 1 を押したままにする

- メロディーが鳴り、通話中画面が表示されます。



#### ■浴室リモコンでは

- メロディーが鳴り、通話中画面が表示されます。

### 2 メロディーが鳴り終わったら、 を押した状態でリモコンに向かってゆっくり話す



- 画面のマイクマークが表示されてからお話してください。

#### ■浴室リモコンでは

- 台所リモコンからの声が聞こえます。
- 台所リモコンからの通話中でも、浴室リモコンの  を押すと、台所リモコンの画面のマイクマークがグレーに変わり、浴室からの通話に切り替わります。



### 3 話し終わったら、 を離す

-  を離すと、画面のマイクマークがグレーに変わり、浴室からの通話に切り替わります。
- 離れた状態から再度  を押すと通話が終了します。
-  を押さなくても約 1 分経過すると、通話が終了します。

## お願い

- ・ 通話しながらリモコンの  以外のスイッチを操作したり、リモコンをたたいたりすると、通話先のリモコンから大きな音が出ますのでご注意ください。これは故障ではありません。
- ・ 通話の際は浴室または脱衣所（台所）の扉を開けてください。扉を開けた状態で通話すると、ハウリング（キーンという大きな音）が起こることがあります。
- ・ シャワーや浴室暖房乾燥機をお使いの際は、騒音によって通話が聞こえにくくなりますので、一時シャワーなどの使用を中止してください。
- ・ 台所リモコンの周囲に音源などがあると、音で通話が聞こえにくくなりますので、一時換気扇などの使用を中止してください。
- ・ 通話の際はリモコンから約 50cm はなれた距離で話してください。
- ・ 言葉が途切れたり、声小さいときは、リモコンに近づいて話してください。
- ・ 通話音量や通話の呼び出し音の大きさは変更できません。

浴室リモコンから台所リモコンへ話しかけることができます。

- ・  が「点灯 / 消灯」どちらの場合でも通話できます。

## 浴室リモコンの操作

### 1 を押す

- メロディーが鳴り、通話中画面が表示されます。

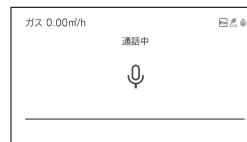

#### ■台所リモコンでは



- メロディーが鳴り、通話中画面が表示されます。

### 2 メロディーが鳴り終わったら、リモコンに向かってゆっくり話す

- 画面のマイクマークが表示されてからお話してください。
- 台所リモコンの  が押されているときは、浴室リモコンの画面のマイクマークがグレーに変わり、台所リモコンからの声が聞こえます。再び浴室リモコンから通話したいときは、画面のマイクマークが点灯に変わってから、ゆっくりと話し始めてください。



### 3 話し終わったら、 を押す

-  を押すと通話が終了します。
-  を押さなくても浴室からの通話状態が約 1 分経過すると、通話が終了します。

## お知らせ

- ・ 浴室リモコンと台所リモコンの両方から同時に話すことはできません。画面のマイクマークが点灯している側が話をする側になります。画面のマイクマークがグレーになっている側は聞く側になります。
- ・ おふろの自動運転やおいだきなどのふろ運転中も通話できますが、画面のマイクマークが点灯またはグレーのリモコンでは、この間の音声（「おふろが沸きました」など）やメロディー・操作確認音は出なくなります。
- ・ 通話中に  など操作すると、スイッチを押した音が相手に聞こえることがあります。
- ・ 通話中は、時計合わせやふろ湯量（水位）の設定・音声やメロディーの音量・省電力モードの設定の変更はできません。
- ・ 使用環境によっては通話音声が雑音が混ざったり、通話音声が途切れることがありますが、これはリモコンの故障ではありません。

# 浴室暖房（ミストサウナ）を運転させる





浴室暖房がミストサウナを選択して運転を開始できます。

- このリモコンで浴室暖房乾燥機の暖房運転、またはミストサウナを運転させるためには、このリモコンに対応する浴室暖房乾燥機が必要です。
- このリモコンでは浴室暖房乾燥機の暖房運転、またはミストサウナ運転の「ON/OFF」ができます。温度調節などは浴室暖房乾燥機のリモコンを使用してください。
-  が「点灯 / 消灯」どちらの場合でも操作できます。

## お願い

- 運転開始は入浴される約 30 分前から行ってください。
- 浴室暖房（ミストサウナ）の運転開始時間は、浴室の種類や大きさ・気温や湿度によって異なります。浴室暖房乾燥機のリモコンで設定調整してください。

## 台所リモコンの操作

-  を押す
-   で「暖房」か「ミストサウナ」のどちらかを選択し、 を押す



- 浴室暖房（ミストサウナ）の運転を開始します。

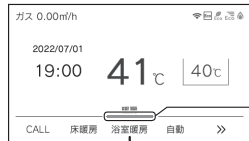

〔ミストサウナの場合〕

ミストサウナ  
浴室暖房

## 浴室リモコンの操作

-  を押して  を表示させて押す



- 浴室リモコンは「暖房」のみ操作できます。

## お知らせ

- 浴室暖房乾燥機側で設定した運転時間が経過すると、自動的に暖房運転（ミストサウナ運転）が停止します。

### ■浴室暖房乾燥機の温度調節は？

- このリモコンでは浴室暖房乾燥機の暖房運転、またはミストサウナ運転のみ行うことができます。（ミストサウナ運転は台所リモコンのみ操作できます）温度調節その他の設定は、浴室暖房乾燥機のリモコンで行ってください。
- このリモコンで浴室暖房乾燥機の暖房運転を行った場合、ワイヤレスタイプの浴室暖房乾燥機のリモコンには何も表示されず「OFF」のままになっています。温度調節などを行いたい場合は、浴室暖房乾燥機のリモコンの暖房スイッチも「ON」にしてから行ってください。

### ■浴室暖房（ミストサウナ）をやめたいときは？

-  を押してください。

リモコンの  を「OFF」にしても浴室暖房（ミストサウナ）は停止しません。

## ミストサウナ準備完了報知機能

ミストサウナ準備完了報知機能に対応した浴室暖房乾燥機および熱源機をお使いの場合は、ミストサウナが準備完了すると、台所リモコンから音声で「ミストサウナの準備ができました」とお知らせします。

### ▼台所リモコン

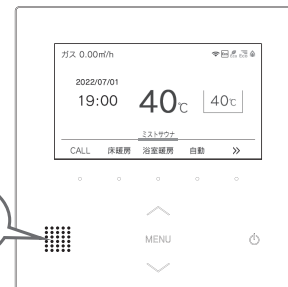

ミストサウナの準備ができました。

## お知らせ

- ミストサウナ準備完了をお知らせするかどうかは浴室暖房乾燥機のリモコンで設定できます。詳しくは浴室暖房乾燥機の取扱説明書をご確認ください。
- 浴室暖房乾燥機の仕様や設置条件および使用環境によっては、ミストサウナ準備完了報知をしない場合があります。
- 冬期が一番ぶるのように浴室が冷えているとき、あらかじめ入浴前に予備暖房（温風によって浴室を暖める）またはミストサウナ運転をしておくと、入浴時に感じる肌寒さをやわらげてくれます。

浴室暖房（ミストサウナ）を使う

# 床暖房運転をする

本リモコンでは最大3か所（床暖房1、床暖房2、床暖房3）まで床暖房できます。  
（お客さまの設置構成により変わります）

- ・ が「点灯 / 消灯」どちらの場合でも操作できます。

## 台所リモコンの操作

### < トップ画面から操作する場合 >

### < メニューから操作する場合 >

- 1 を押す
  - 設定された場所の床暖房が運転を開始します。  
（46ページ）



点灯  
(オレンジ)

- 床暖房運転を停止する場合は、 を押します。  
台所リモコンで運転できる床暖房で、運転中のものはすべて停止します。

- 1 を押す
- 2 で [床暖房] を選択します。

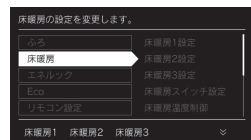

- 3 を押す
  - 床暖房2を開始する場合は 、床暖房3を開始する場合は を選択してください。
  - 選択した場所の床暖房が運転を開始します。

点灯  
(オレンジ)

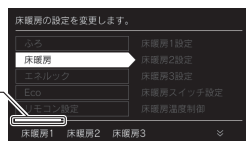

## お知らせ

- ・ メニューに床暖房などの表示が出ない場合や、台所リモコンで運転できない床暖房がある場合は、床暖房リモコンで運転してください。

### ■ ファンクション表示について

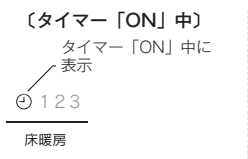
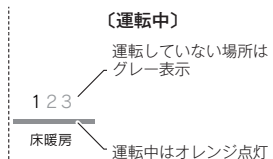

## ⚠ 警告

- 床暖房の上で高い温度に設定したまま、長時間座ったり寝そべっていると低温やけどを起こす心配があります。特に次のような方が使用する場合は、周りの人が注意してあげることが必要です。
  - ・ 乳幼児・お年寄り・病人など自分の意志で体を動かさない方
  - ・ 疲労の激しいときやお酒や睡眠薬を飲まれた方
  - ・ 皮膚や皮膚感覚の弱い方

## ⚠ 注意

- 床暖房の上に電気カーベットを敷かないでください。床材の割れ・そり・すき間の原因となります。
- カーベット式床暖房の上に鋭利なものを落としたり、刺したりしないでください。温水パイプが破損します。

# 床暖房の温度レベルを変更する

床暖房の温度レベルを変更します。最大3か所、各床暖房1、床暖房2、床暖房3ごとに変更できます。  
(お客さまの設置構成により変わります)

- ・ が「点灯 / 消灯」どちらの場合でも操作できます。

## 台所リモコンの操作

1 を押す

2 で [床暖房] を選択し、

または を押す

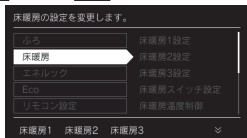

3 [床暖房 1 設定] を選択し、

または を押す

- 床暖房 2 を設定する場合は [床暖房 2 設定]、床暖房 3 を設定する場合は [床暖房 3 設定] を で選択してください。

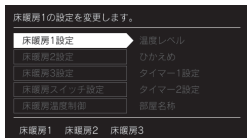

4 [温度レベル] を選択し、

または を押す

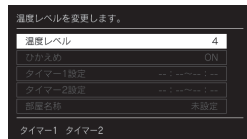

5 で好みの温度レベルを

選択し、 を押す

- レベル1～レベル9の9段階で設定できます。



- ・ 工場出荷時は [4] に設定されています。
- ・ を押さなくてもそのまま1分経過すると、自動的に設定が完了します。
- ・ 温度レベル

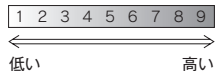

# 床暖房スイッチの設定をする

トップ画面で を押したときに暖房する場所を設定します。

- ・ が「点灯 / 消灯」どちらの場合でも操作できます。

## 台所リモコンの操作

1 を押す

2 で [床暖房] を選択し、

または を押す

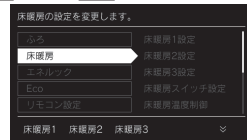

3 で [床暖房スイッチ設定] を

選択し、 または を押す

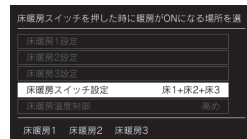

4 を押し、 を押す

- 床暖房 2 を設定する場合は 、床暖房 3 を設定する場合は を選択してください。

点灯  
(オレンジ)

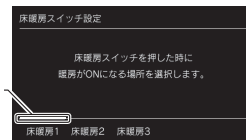

■ 床暖房が2か所の場合

- ・ [床暖房 1]、[床暖房 2] が選択できます。
- ・ 工場出荷時はすべての床暖房が選択されています。

■ 床暖房が3か所の場合

- ・ [床暖房 1]、[床暖房 2]、[床暖房 3] が選択できます。
- ・ 工場出荷時はすべての床暖房が選択されています。

## お知らせ

- ・ 床暖房が1か所の場合、[床暖房スイッチ設定] は表示されません。

床暖房を使う

床暖房を使う

# 床暖房のひかえめ運転をする

秋口や春先など、床温度を低い温度で使いたいときに設定してください。

- ・ が「点灯 / 消灯」どちらの場合でも操作できます。

## 台所リモコンの操作

1 を押す

2 で「床暖房」を選択し、

または を押す

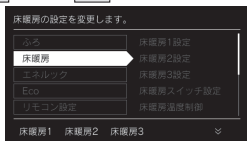

3 「床暖房 1 設定」を選択し、

または を押す

- ・ 床暖房 2 を開始する場合は「床暖房 2 設定」、床暖房 3 を開始する場合は「床暖房 3 設定」を で選択してください。

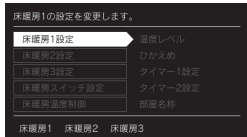

4 で「ひかえめ」を選択し、

または を押す

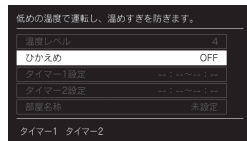

5 で「ON」または「OFF」を

選択し、 を押す

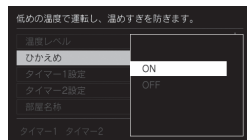

- ・ 工場出荷時は「OFF」に設定されています。
- ・ を押さなくてもそのまま 1 分経過すると、自動的に設定が完了します。

## お知らせ

- ・ 操作説明は床暖房 1 で説明しますが、床暖房 2、床暖房 3 も操作方法は同じです。
- ・ 床暖房を使っているときに浴室暖房乾燥機または他の床暖房を使用すると、床面温度がわずかに上がることがあります。
- ・ ご使用の床（表面）の材料によっては、ひかえめ「ON」から「OFF」へ設定を変えたとき床温度の変化が小さいことがあります。

# 床暖房のタイマー運転をする

床暖房のタイマーを設定します。

- ・ 必ず、現在時刻設定を行ってから操作してください。（13 ページ）

- ・ が「点灯 / 消灯」どちらの場合でも操作できます。

## 台所リモコンの操作

1 を押す

2 で「床暖房」を選択し、

または を押す

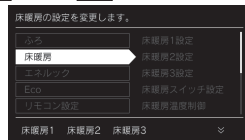

3 「床暖房 1 設定」を選択し、

または を押す

- ・ 床暖房 2 を設定する場合は「床暖房 2 設定」、床暖房 3 を設定する場合は「床暖房 3 設定」を で選択してください。

4 を押す

- ・ タイマー 2 を設定する場合は、 を選択してください。

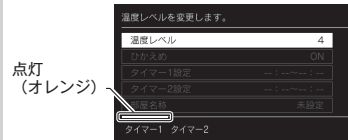

点灯  
(オレンジ)

- ・ 「タイマー 1 を設定しました。」または「タイマー 2 を設定しました。」と表示されます。



## お知らせ

- ・ 操作説明は、床暖房 1 で説明しますが、床暖房 2、床暖房 3 も操作方法は同じです。
- ・ タイマーの時刻設定をしてから操作してください。（49 ページ）
- ・ タイマーは、設定を解除するまで、毎日設定時刻にタイマー運転します。
- ・ 現在時刻がタイマー入時刻を過ぎている場合、翌日のタイマー入時刻に運転します。
- ・ 床暖房タイマー設定「ON」中は右の画面のように マークが表示されます。
- ・ 各床暖房ごとに 2 個までタイマー設定できます。



## タイマー運転の使いかたの例

(例)	時刻設定	画面	補足
床暖房 1 タイマー①	6:00 ~ 9:00		<ul style="list-style-type: none"> <li>・ タイマー①は（朝）、タイマー②は（夜）の時間帯を設定します。</li> <li>・ タイマー①：[入]、タイマー②：[入] に設定すると朝と夜にタイマー運転します。</li> <li>・ タイマー①：[入]、タイマー②：[切] に設定すると朝のみタイマー運転します。</li> <li>・ タイマー①：[切]、タイマー②：[入] に設定すると夜のみタイマー運転します。</li> </ul>
床暖房 1 タイマー②	18:00 ~ 21:00		



# 床暖房のタイマー時刻を設定する

- 床暖房のタイマー運転時刻を設定します。
- 必ず、現在時刻設定を行ってから操作してください。(13ページ)
  - が「点灯 / 消灯」どちらの場合でも操作できます。

## 台所リモコンの操作

1 を押す

2 で [床暖房] を選択し、

または を押す

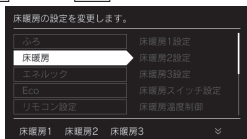

3 [床暖房 1 設定] を選択し、

または を押す

- 床暖房 2 を設定する場合は [床暖房 2 設定]、床暖房 3 を設定する場合は [床暖房 3 設定] を で選択してください。

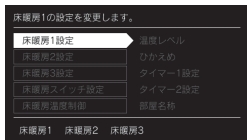

4 で [タイマー 1 設定] を選択し、

または を押す

- タイマー 2 を設定する場合は [タイマー 2 設定] を選択してください。

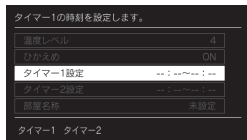

5 で時刻を変更し、

または を押す

- で [入時刻] → [切時刻] の順に時刻設定が切り替わります。
- 10分単位で設定できます。
- スイッチを押し続けると…
  - : 1時間単位で進みます。
  - : 1時間単位で戻ります。

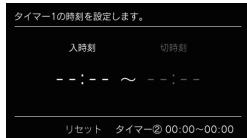

- を選択すると、入力した時刻を [---:---] にリセットできます。
  - 工場出荷時は入時刻 [---:---] 切時刻 [---:---] に設定されています。
- を押さなくてもそのまま 1分経過すると、自動的に設定が完了します。

## お知らせ

- 操作説明は、床暖房 1 で説明しますが、床暖房 2、床暖房 3 も操作方法は同じです。
- 入時刻のみ、切時刻のみの設定ができます。
  - (入時刻のみタイマー設定する場合) **〈切時刻のみタイマー設定する場合〉**
  - 切時刻を [---:---] に合わせてください。 / 入時刻を [---:---] に合わせてください。
  - [---:---] は手順 5 で 23:50 と 0:00 の間に設定するか を押すと表示されます。
- タイマー運転が [ON] の場合は、タイマー時刻を変更できません。変更する場合は、タイマー運転を [OFF] にしてください。

# 床暖房の部屋名称を表示する

- 床暖房を使用している部屋名称を表示します。
- が「点灯 / 消灯」どちらの場合でも操作できます。

## 台所リモコンの操作

1 を押す

2 で [床暖房] を選択し、

または を押す

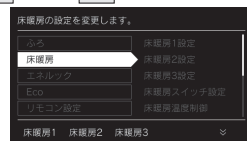

3 [床暖房 1 設定] を選択し、

または を押す

- 床暖房 2 を開始する場合は [床暖房 2 設定]、床暖房 3 を開始する場合は [床暖房 3 設定] を で選択してください。

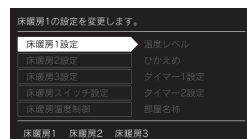

4 で [部屋名称] を選択し、

または を押す

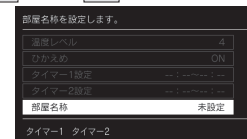

5 でお部屋の名称を選択し、

を押す

- [リビング]、[ダイニング]、[キッチン]、[子供部屋]、[和室]、[洋室]、[寝室]、[未設定] から選択できます。

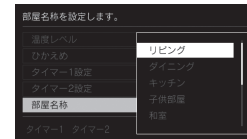

- 工場出荷時は [未設定] に設定されています。
- を押さなくてもそのまま 1分経過すると、自動的に設定が完了します。

## お知らせ

- 操作説明は、床暖房 1 で説明しますが、床暖房 2、床暖房 3 も操作方法は同じです。(変更後の表示例)



# 床暖房温度の制御方法の切り替え

このリモコンは二つの制御方法（近年の住宅性能に合わせた制御方法の「低め」と、従来のリモコンと同じ制御方法の「高め」）を搭載しています。

- ・  が「点灯 / 消灯」どちらの場合でも操作できます。

## 台所リモコンの操作

1 MENU を押す

2   で [床暖房] を選択し、

 または  を押す

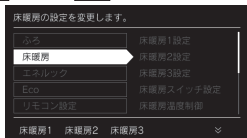

3   で [床暖房温度制御] を選択し、

 または  を押す



4   で「高め」または「低め」を選択し、

 を押す

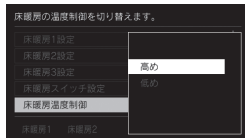

- ・ 工場出荷時は【低め】に設定されています。
- ・  を押さなくてもそのまま 1 分経過すると、自動的に設定が完了します。

## お知らせ

- ・ 工場出荷時は【低め】の設定になっており、従来のリモコンと同じ温度レベルでも、床面温度が低いと感じられる場合があります。
- ・ 熱源機とリモコンを買い替えられた場合や、従来のリモコンと同じ温度レベルで使用されたい場合は、従来のリモコンと同じ制御方法の【高め】への変更ができます。
- ・ 床暖房が運転中は変更できません。

# 暖房の使い方

放熱器やシステム（パネルヒーター）リモコン（別売品）、床暖房リモコン（別売品）で操作します。

- ・  が「点灯 / 消灯」どちらの場合でも操作できます。

## 暖房機器の操作

- 1 暖房する部屋の放熱器やシステム（パネルヒーター）リモコン、床暖房リモコンの運転スイッチを「ON」にし、お好みの温度に設定する（放熱器（暖房）の取扱説明書もご覧ください）
  - ・ 燃焼中はリモコンの表示画面に燃焼表示（）が点灯します。

放熱器やシステム（パネルヒーター）リモコン、床暖房リモコンの運転スイッチの「ON」「OFF」で熱源機の暖房運転ができない場合、下記操作で熱源機を運転します。

## 暖房運転をする

- ・ 238-R452 型・R453 型のみ使用できます。
- ・ お客さまがお使いの熱源機を含めたシステム（床暖房・浴室暖房乾燥機など）の構成によりリモコン画面に表示されるメニューが異なります。
- ・ トップ画面に暖房表示が出ない場合はこの機能は使用できません。

## 台所リモコンの操作

1  を押す



- ・ 暖房運転を停止する場合は再度  を押してください。

2 放熱器の操作をする

- 放熱器に温度調節機能がある場合は放熱器に付属の取扱説明書に従い操作してください。

## 警告

- パネルヒーターの表面にさわらないでください。やけどの危険性があります。特に小さなお子さまのいる家庭では注意が必要です。

## お知らせ

- ・ 熱源機によっては給湯と暖房の同時使用時に温風温度が変動したり、若干低くなる場合があります。

# マイクロバブルを使う

微細な空気の泡が作るやわらかな白いお湯で入浴をお楽しみいただけます。  
浴室リモコンで操作できます。

- ・マイクロバブルバスユニットが設置されている場合に操作できます。
- ・ご使用のマイクロバブルバスユニットの取扱説明書も併せてお読みください。

## 浴室リモコンの操作

### 1 [ON] を「ON」にする

- 画面に給湯温度などが表示されます。
- 「OFF」のときは、[ON] を押して「ON」にします。

### 2 浴槽のお湯（水）の量を確認する

- 循環アダプターの5cm程度上までお湯（水）があることを確認します。

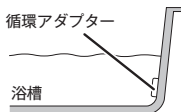

### 3 [Micro Bubble] を押す

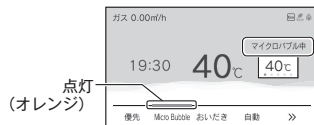

- ・マイクロバブル運転が終了すると [Micro Bubble] (オレンジ) が消灯し、フィニッシング運転を約30秒行ってから終了します。
- ・マイクロバブル運転は約10～15分です。
- ・機器と浴槽との距離や配管形状によって時間が異なります。
- マイクロバブル運転を停止する場合は再度 [Micro Bubble] を押してください。

## お知らせ

- ・ [Micro Bubble] を押してから、浴槽に空気の泡を含んだお湯の供給が始まるまで約60秒かかります。
- ・マイクロバブル運転の開始時に、配管内にたまった水が少量（配管の長さによりその量は異なります）浴槽に排出されます。この水が冷たいと感じることがあります。 [Micro Bubble] を「ON」にしてしばらくしてからお湯に入ってください。
- ・マイクロバブル運転を途中で止めるときは、もう一度 [Micro Bubble] を押すと上のバー（オレンジ）が消灯し、フィニッシング運転を約30秒行ってから終了します。  
（フィニッシング運転についてはマイクロバブルバスユニットの取扱説明書を参照してください。）
- ・マイクロバブル運転が始まると、ふろ温度表示の下にマイクロバブル運転表示（オレンジの●）が点灯します。●は1～5個まで5段階で増え、マイクロバブル運転が終了するとすべての●が消灯してフィニッシング運転に切り替わります。

[マイクロバブル運転中]

マイクロバブル中



[フィニッシング運転中]



# マイクロバブル連動を設定する

微細な空気の泡が作るやわらかな白いお湯で入浴をお楽しみいただけます。  
自動湯はりの終了後（保温開始時）にマイクロバブル運転を開始します。

- ・マイクロバブルバスユニットが設置されている場合に操作できます。
- ・ [ON] が点灯していることを確認してください。点灯していない場合は、[ON] を押してください。

## 台所リモコン・浴室リモコンの操作

### 1 [MENU] を押す

### 2 [ふろ] で [ ] または [OK] を押す

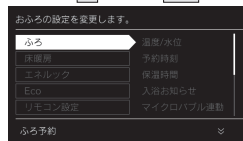

### 3 [ ] で [マイクロバブル連動] を

### 選択し、 [ ] または [OK] を押す

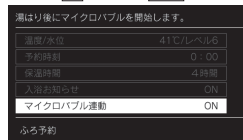

### 4 [ ] [ ] で [ON] または [OFF] を

### 選択し、 [OK] を押す

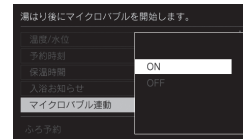

- ・工場出荷時は [ON] に設定されています。
- ・ [OK] を押さなくてもそのまま1分経過すると、自動的に設定が完了します。

## お知らせ

- ・マイクロバブル連動が [ON] の場合、自動湯はり中も [Micro Bubble] (オレンジ) が点灯します。

点灯 (オレンジ)

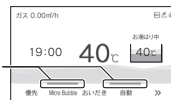

[浴室リモコン]

- ・マイクロバブル運転が終了すると [Micro Bubble] (オレンジ) が消灯し、フィニッシング運転を約30秒行ってから終了します。
- ・マイクロバブル運転は約20～30分です。
- ※ 機器と浴槽との距離や配管形状によって時間が異なります。
- ・マイクロバブル運転を連動させたくない場合や自動湯はり中にマイクロバブル運転をキャンセルする場合は連動設定を [OFF] にしてください。
- ・マイクロバブル運転中に途中で止めるときは、もう一度 [Micro Bubble] を押すと上のバー（オレンジ）が消灯し、フィニッシング運転を約30秒行ってから終了します。

# 即湯運転をする

早くお湯が出るように、給湯配管内のお湯を温めて保温します。  
即湯運転を開始後、すぐにお湯は出ません。給湯配管内のお湯が十分に温まるまで約 30 分かかります。  
(冬期など気温の低い場合や配管条件などにより 30 分以上かかる場合があります。)

- すぐにお湯を使いたい場合は、あらかじめ即湯タイマー運転を設定してください。
- お使いの熱源機が対応している場合のみ操作できます。
- 電源ボタンが点灯していることを確認してください。点灯していない場合は、電源ボタンを押してください。

## 台所リモコンの操作

### 1 温度設定ボタンで給湯温度を 60℃に設定する

- 60℃以外では即湯運転は行えません。

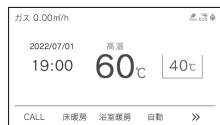

### 2 右方向ボタンを押して「即湯」を押す

- 即湯運転を開始します。
- 即湯運転を停止する場合は、再度「即湯」を押してください。

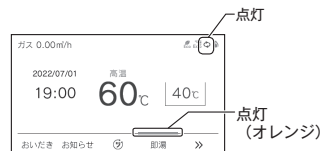

## 警告

### やけど防止のために

- 即湯運転中は、給湯温度の変更や優先権の切り替えはできないので注意してください。(60℃設定のままです) 混合水栓で湯温を調整しお使いください。
- 即湯運転終了後に給湯温度を下げた場合は、しばらく熱いお湯が出ることもあるため、やけどに注意してください。(配管内のお湯が熱いため)

## お知らせ

- 即湯運転では、即湯運転開始後 4 時間経過すると自動的に即湯運転を停止します。
- 実際のお湯の温度は、必ずしも 60℃になりません。(設定温度は目安です)
- お湯を使うとき、配管条件などにより一時的にお湯の温度が下がる場合がありますが、故障ではありません。

# 即湯タイマー運転をする

タイマーの時刻設定をしてから操作してください。(57 ページ参照)  
タイマーは設定を解除するまで、毎日設定時刻にタイマー運転します。  
給湯配管の保温のため、設定した予約時刻の 30 分前より即湯運転を開始します。

- お使いの熱源機が対応している場合のみ操作できます。
- 電源ボタンが「点灯 / 消灯」どちらの場合でも操作できます。

## 台所リモコンの操作

### 1 MENU を押す

### 2 温度設定ボタンで [即湯] を選択します

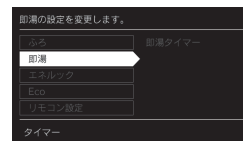

### 3 タイマーボタンを押す

点灯 (オレンジ)



## お知らせ

- 給湯温度を 60℃に設定していないと、即湯タイマーを設定できません。
- 即湯タイマー設定時がタイマー運転時刻の 30 分以内の場合は、タイマー運転時刻になっても、その時間帯のタイマー運転はしません。
- タイマー運転時刻の 30 分前に給湯温度を 60℃に設定していないと、タイマーによる即湯運転は開始しません。
- 即湯タイマー「ON」中は右の画面のアイコンが表示されます。即湯運転中はハイライト表示し、休止中はグレー表示します。
- 電源ボタンが消灯の場合でも、設定したタイマー時刻の 30 分前に電源ボタンが点灯に変わり、即湯運転を開始します。即湯運転終了後も電源ボタンは点灯のままです。



即湯運転を使う

# 即湯タイマーをする (タイマー時刻設定)

必ず時計を合わせてから操作してください。(13ページ参照)

1日のうち、必要な時間帯だけに即湯運転ができます。

・お使いの熱源機が対応している場合のみ操作できます。

・ が「点灯 / 消灯」どちらの場合でも操作できます。

## 台所リモコンの操作

1 **MENU** を押す

2   で「即湯」を選択し、

 または **OK** を押す

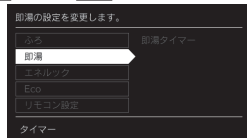

3 「即湯タイマー」を選択し、

 または **OK** を押す

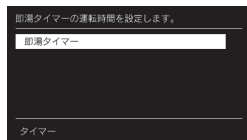

4 タイマー運転時間を設定し、**OK** を押す

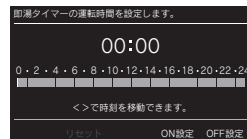

- 1時間単位で設定できます。
- タイマー運転時間の設定方法の詳細は、次ページの「タイマー運転の使いかた」を参照してください。

● **リセット** を選択すると、設定をリセットできます。

・ **OK** を押さなくてもそのまま1分経過すると、自動的に設定が完了します。

## お知らせ

- ・ 1日に合計8時間まで設定できます。
- ・ タイマー運転が「ON」の場合は、タイマー時刻を変更できません。変更する場合は、タイマー運転を「OFF」にしてください。

## タイマー運転の使いかた

### ■ 「ON」時間の設定

例：6：00～9：00を「ON」に設定する

1   で「ON」開始時刻に移動する

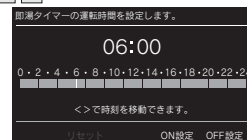

2 **ON設定** を押す

- 「ON」時間を設定できます。

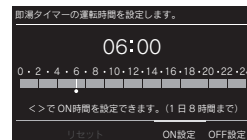

3   で「ON」終了時刻に移動する

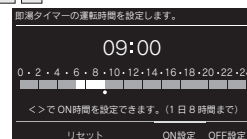

4 **ON設定** を押す

- 「ON」時間を終了します。

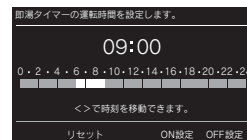

### ■ 「OFF」時間の設定

例：12：00～19：00「ON」から  
16：00～19：00「ON」に変更する

1   で「OFF」開始時刻に移動する

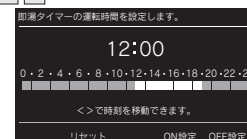

2 **OFF設定** を押す

- 「OFF」時間を設定できます。

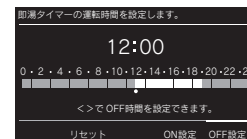

3   で「OFF」終了時刻に移動する

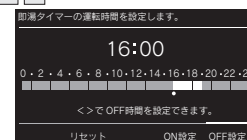

4 **OFF設定** を押す

- 「OFF」時間を終了します。

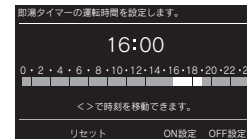

# Bluetooth 機器と接続する

Bluetooth 接続したい機器を登録しておく操作を機器登録（ペアリング）といいます。Bluetooth とそのロゴマークは、Bluetooth SIG, Inc. の商標で、大阪ガスはライセンスに基づき使用しています。

## ■初回機器登録（ペアリング）する

- ・ が点灯していることを確認してください。点灯していない場合は、 を押してください。
- ・ お客さまがお使いのシステム（床暖房・浴室暖房乾燥機など）の構成により、 が表示されない場合があります。 を押して を画面に表示させてお使いください。

### 浴室リモコンの操作

#### ■ 1 台目の場合

- 1 を押す  
1 台もペアリングされていないときは、 を押すと が点滅して自動でペアリングモードに入ります。（60 秒間）

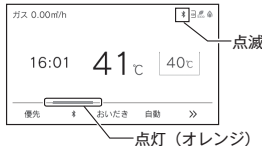

- 2 ご使用の Bluetooth 機器の取扱説明書をご参照の上ペアリング操作を行い、登録・接続をします。
  - 一般的なスマートフォン側の作業手順  
「設定」▶「Bluetooth を ON」▶  
「新しいデバイスとペア設定する」▶  
「Furo-Remocon」を選択。

- 3 「接続されました。」と画面に表示されたらペアリング完了です。

### お知らせ

- ・ Bluetooth 機器は 8 台まで登録できます。9 台目を登録しようとするると、接続頻度が低い機器を削除してから登録します。

#### ■ 2 台目以降の場合

1 台目の接続も下記の操作で登録できます。

- 1 を押す
- 2 **MENU** を押す
- 3 で [リモコン設定] を選択し、  
 または **OK** を押す



- 4 で [Bluetooth 設定] を選択し、  
 または **OK** を押す

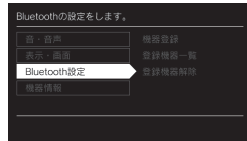

- 5 で [機器登録] を選択し、  
 または **OK** を押す

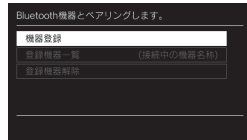

- 6 ペアリングモードに入ります。  
1 台目の場合、手順 2・3 と同様の操作でペアリングできます。

## ■機器登録（ペアリング）済みの Bluetooth 機器を再接続する

- ・ が点灯していることを確認してください。点灯していない場合は、 を押してください。

### 浴室リモコンの操作

- 1 を押す
- 2 ご使用のスマートフォンの Bluetooth 機能をオンにする
  - 前ページの 1 台目の場合の手順 2 の操作を行ってください。

### ⚠ 注意

- 近くに前回接続していた Bluetooth 機器があるときは、 を押しただけで、自動的にその Bluetooth 機器に接続されることがあります。
- 別の機器と接続したい場合は、接続された Bluetooth 機器を操作して切断してください。間違って接続されてしまった場合は、『登録機器一覧』にて接続する Bluetooth 機器を変更してください。（63 ページ）

## ■ Bluetooth 仕様

項目	内容
適合規格	Bluetooth Ver.5.0
対応プロファイル	A2DP、AVRCP、HFP
対応コーデック	SBC
通信距離	最大約 10m（環境によって異なります）
送信出力	Class2
ペアリング記憶可能台数	8 台
同時接続台数	1 台
デバイス名	Furo-Remocon

### ⚠ 注意

- Bluetooth 技術を使用した通信時に情報の漏洩が発生しても、大阪ガスとしては一切の責任を負いかねますので、あらかじめご了承ください。
- 浴室リモコンは Bluetooth 対応のすべての機器との接続動作を保証したものではありません。
- 使用するスマートフォン（機器・キャリア）によっては、音楽や音声が聞き取りにくい場合がありますが、浴室リモコンの故障ではありません。

# 音楽を聴く

機器登録（ペアリング）した Bluetooth 対応プレーヤーを再生することができます。

## 浴室リモコンの操作

### 1 機器登録（ペアリング）した Bluetooth 機器で音楽を再生する

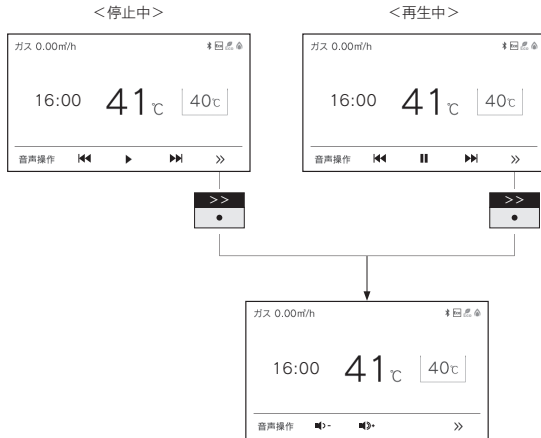

### ■ファンクション表示と機能

表示	機能
▶	音楽を再生します。
⏸	音楽を一時停止します。
⏮	曲戻しできます。
⏭	曲送りできます。
🔊 -	音量を下げます。
🔊 +	音量を上げます。

## お知らせ

- Bluetooth 機器側には音楽・アプリなどで別々の音量設定がある場合があります。
- 音量が小さいと感じた際は（アプリ使用中など）Bluetooth 機器側の音量とリモコン側の音量の両方を上げてください。
- ※ Bluetooth 機器の音量操作については、ご使用になる Bluetooth 機器の取扱説明書をご参照ください。
- 音楽再生中に台所リモコンの **CALL** や浴室リモコンの **CALL** を押した場合、Bluetooth は [OFF] になります。（Z38-R453 型・R455 型・R457 型・R459 型のみ）

# 音声アシスタントを起動する

スマートフォンの音声アシスタント機能（Siri®/ Google アシスタント）を起動することができます。

- ・ Siri は、Apple Inc. の商標です。
- ・ Google、Google アシスタントは Google LLC の商標または登録商標です。

## 浴室リモコンの操作

- 1 **音声操作** を押す
  - スマートフォンの音声アシスタント機能が起動します。
- 2 浴室リモコンに向かって話しかける

## お知らせ

- ・ スマートフォン側の設定によっては、Google アシスタントが起動しない場合があります。
- ・ ご使用の環境によっては、音声操作時に音声途切れる場合がありますが、浴室リモコンの故障ではありません。

# 電話をとる

スマートフォンにかかってきた着信を受話し、通話できます。

## 浴室リモコンの操作

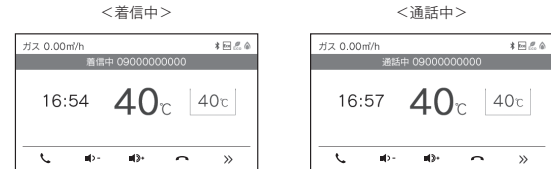

### ■ファンクション表示と機能



表示	機能
📞	着信を受けます。
📞	電話を切ります。
🔊 -	音量を下げます。
🔊 +	音量を上げます。

## お知らせ

- ・ スマートフォン側には音楽・アプリなどで別々の音量設定がある場合があります。
- ・ 音量が小さいと感じた際は（アプリ使用中など）スマートフォン側の音量とリモコン側の音量の両方を上げてください。
- ※ スマートフォンの音量操作については、ご使用になるスマートフォンの取扱説明書をご参照ください。
- ・ シャワーや浴室暖房乾燥機をお使いの際は、騒音によって通話が聞こえにくくなりますので、一時シャワーなどの使用を中止してください。
- ・ 浴室リモコンの周囲に音源などがあると、音で通話が聞こえにくくなりますので、一時換気扇などの使用を中止してください。
- ・ 言葉が途切れたり、声が小さいときは、リモコンに近づいて話してください。

# 登録機器一覧



登録した Bluetooth 機器を確認・変更します。

・  が点灯していることを確認してください。点灯していない場合は、 を押してください。

## 浴室リモコンの操作

1  を押す

2  を押す

3   で [リモコン設定] を選択し、

 または  を押す



4   で [Bluetooth 設定] を選択し、

 または  を押す

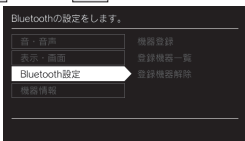

5   で [登録機器一覧] を選択し、

 または  を押す



● 現在接続中の機器が表示されます。未接続の場合は空欄になります。

6   で接続する機器を選択し、

 または  を押す

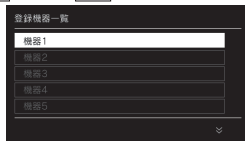



- ペ어링済みの機器の一覧が表示されます。
- 「Bluetooth 機器に接続中です。」と表示します。
- 「接続できました」と画面に表示されたら完了です。
- ・ 失敗した場合は「失敗しました。」と表示します。

### お知らせ

・ Bluetooth 機器と接続中の場合でも、上記操作により別の機器に接続を変更することができます。

# 登録機器解除

登録した Bluetooth 機器をすべて解除します。

・  が点灯していることを確認してください。点灯していない場合は、 を押してください。

## 浴室リモコンの操作

1  を押す

2  を押す

3   で [リモコン設定] を選択し、

 または  を押す



4   で [Bluetooth 設定] を選択し、

 または  を押す

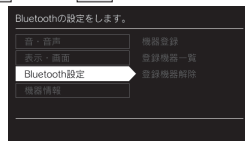

5   で [登録機器解除] を選択し、

 または  を押す

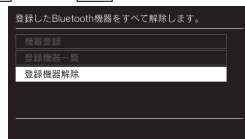

6   で [解除する] を選択し、

 または  を押す

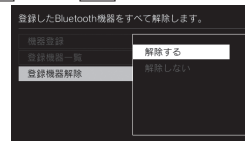

7   で [解除する] を選択し、

 または  を押す

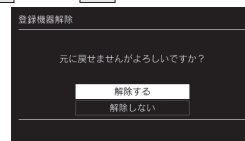

- 「Bluetooth 機器の登録を解除中です。」と表示します。
- 「Bluetooth 機器の登録を解除しました。」と画面に表示されたら完了です。
- ・ 失敗した場合は「失敗しました。」と表示します。



# Eco シグナルの湯量を変更する

現在のお湯の使用量を Eco シグナル（緑）の点灯・点滅でお知らせします。お湯の出しすぎを防いで、無理なく節水を実践できます。

- ・ が「点灯 / 消灯」どちらの場合でも操作できます。

## 台所リモコン・浴室リモコンの操作

1 を押す

2 で [Eco] を選択し、

または を押す

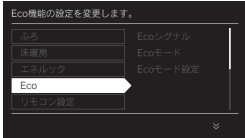

3 で [Eco シグナル] を選択し、

または を押す

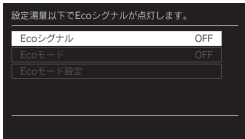

4 で湯量の目安を選択し、

を押す

- 現在使用しているお湯の量が画面に表示されますので設定の目安としてください。
- お湯を使用していない場合は [—] 表示になります。
- Eco シグナルを表示させない場合は、[OFF] を選択します。
- 台所リモコンは [6.0]・[5.0]・[4.0] (リットル / 分)、[OFF] から選択できます。
- 浴室リモコンは [11]・[10]・[8.5]・[7.5]・[6.5] (リットル / 分)、[OFF] から選択できます。

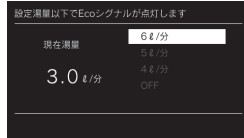

- ・ 工場出荷時は、台所リモコンは 5.0 リットル / 分、浴室リモコンは 10 リットル / 分に設定されています。

- ・ を押さなくてもそのまま 1 分経過すると、自動的に設定が完了します。

## お知らせ

- ・ お湯の使用量が少ないとき（約 2 リットル / 分以下）や、湯はり・たし湯中は、Eco シグナルは点灯しません。
- ・ リモコンで給湯温度 48℃以下に設定されている場合は、熱源機から出るお湯の量を Eco シグナルでお知らせします。そのため、サーモスタット式水栓で水を混ぜると、実際の使用量は Eco シグナル湯量以上にも関わらず Eco シグナルが点灯する場合があります。
- ・ リモコンで給湯温度が 50℃、55℃、60℃に設定されている場合は水を混ぜて約 40℃のお湯を使っていると想定して Eco シグナルでお知らせします。ご使用のお湯の温度や水温などにより、実際に使用しているお湯の量と Eco シグナルのお知らせが異なる場合があります。
- ・ 給水圧の変化によってお湯の量が変わることがありますので、お客さまがご自分で使っているお湯の量を変えていなくても Eco シグナルの点灯状態が変わることがあります。

## Eco シグナルの見かた

Eco シグナルの光り方で、お湯を出しすぎているかどうかが目で見分かります。

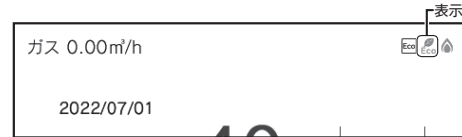

例) シャワー（浴室リモコンの設定湯量が 8.5 リットル / 分）の場合

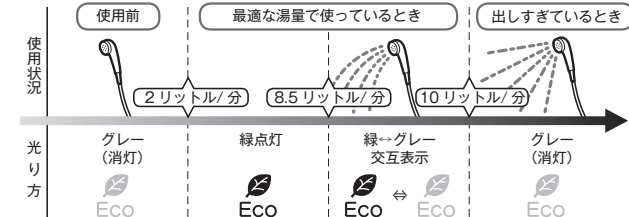

- ・ Eco シグナルは目安ですので、実際の使用量とは異なる場合があります。
- ・ お湯を 2 か所同時に使用している場合、左の説明のようにグレーになることがあります。

### ■ Eco シグナル湯量設定時のご注意

- ・ 台所リモコンで [6.0] に設定したときは、使っているお湯の量が約 6.5 リットル / 分になると消灯します。それ以外の量に設定したときは、約 6 リットル / 分になると消灯します。
- ・ 浴室リモコンで [10] に設定したときは、使っているお湯の量が約 10.5 リットル / 分になると消灯します。[11] に設定したときは、約 11.5 リットル / 分になると消灯します。それ以外の量に設定したときは、約 10 リットル / 分になると消灯します。

便利な使いかた

便利な使いかた

# Eco モードを選ぶ

Eco モード運転する機能を選択できます。

- ・  が「点灯 / 消灯」どちらの場合でも操作できます。



## 台所リモコン・浴室リモコンの操作

1  を押す

2   で [Eco] を選択し、

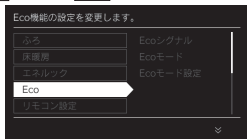
 または  を押す



3   で [Eco モード設定] を選択し、

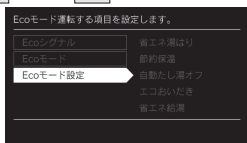

 または  を押す

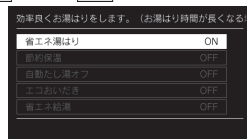

4   で [機能] を選択し、

 または  を押す



5   で [ON] を選択し、

 を押す

- Eco モード運転する機能の設定が完了します。
- 続けて別の機能を選択する場合は手順 4～5 を繰り返し操作します。
- 設定を解除する場合は手順 1 から操作して手順 5 で [OFF] を選択すると解除され、手順 4 の画面に戻ります。

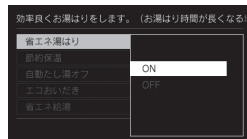

- ・ 工場出荷時はすべて [OFF] に設定されています。
- ・  を押さなくてもそのまま 1 分経過すると、自動的に設定が完了します。

## 5 つの Eco モード (機能) を選択できます

省エネ湯はり	<p>効率の良い状態で燃焼して省エネ湯はりをします。</p> <ul style="list-style-type: none"> <li>・ 湯はり時間が長くなる場合があります。</li> <li>・ おふろの設定温度より高い温度のお湯で湯はりすることがあります。</li> </ul>
節約保温	<p>ふる沸き上がり後に設定温度から約 1℃温度を下げて節約保温します。</p> <ul style="list-style-type: none"> <li>・ 保温中の表示が出ている間にぬるく感じたとときは、 を押してください。(31 ページ)</li> </ul>
自動たし湯オフ ・ 全自動タイプのみ	<p>自動運転中 (保温中) の自動たし湯機能をオフ (しない) にします。</p> <p>水位を変更しても自動たし湯しません。</p> <ul style="list-style-type: none"> <li>・ おふろの湯をふやしたい場合は、たし湯操作をしてください。(34 ページ)</li> </ul>
エコおひだき	<p>リモコンからのおひだき操作時におふろの設定温度より低い温度で熱源機の燃焼を停止させ、ポンプ循環により熱源機に残った熱を効率よく使用して設定温度に近づけます。</p> <ul style="list-style-type: none"> <li>・ おふろのお湯の温度が設定温度より高い場合は、通常のおひだき動作になります。</li> </ul> <p>おふろのお湯の温度が設定温度より低い場合は、設定温度よりも低い温度でおひだきを終了する場合があります。通常のにおひだきより時間が長くなる場合があります。</p> <p>また、設定温度に近い温度で浴室リモコンからおひだき操作した場合は、設定温度よりも高い温度になる場合があります。</p>
省エネ給湯	<p>手洗いなど短時間の使用の場合は、設定温度になる前に使い終わることが多いため、設定温度から約 2℃下げて節約給湯し、約 2 分かけて段階的に設定温度に近づけるようにします。</p> <ul style="list-style-type: none"> <li>・ 浴室リモコンが「優先」の場合、本機能ははたきません。</li> </ul>

# Eco モードを使う

- おふろの節約をしたいときに設定してください。
- ・使用方法や環境により十分な節約効果が得られない場合があります。
  - ・ が「点灯 / 消灯」どちらの場合でも操作できます。

## 台所リモコン・浴室リモコンの操作

1  を押す

2  で [Eco] を選択し、

 または  を押す

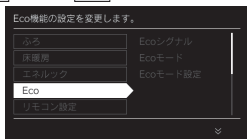

3  で [Eco モード] を選択し、

 または  を押す

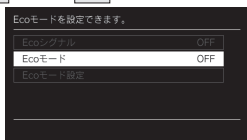

4  で [ON] を選択し、

 を押す

- Eco モード運転の設定が完了します。
- Eco モード運転を解除する場合は、手順 1 から操作して、手順 4 で [OFF] を選択します。

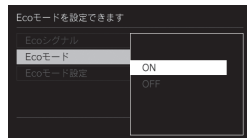

- ・工場出荷時は [OFF] に設定されています。
- ・ を押さなくてもそのまま 1 分経過すると、自動的に設定が完了します。

## お知らせ

- ・Eco モード運転する項目を選択してから操作してください。(67 ページ)
- ・Eco モード運転する項目がすべて [OFF] の場合は Eco モード運転が設定できません。
- ・設定後は、画面に  が表示されます。どちらのリモコンで設定しても表示されます。

【台所リモコン】

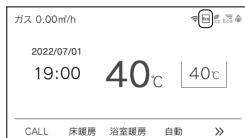

【浴室リモコン】



# ロック機能

- お年寄りや小さなお子さまが誤操作しないように、リモコンをロックします。
- ・ が「点灯 / 消灯」どちらの場合でも操作できます。

## 台所リモコン・浴室リモコンの操作

1  を約 3 秒以上長押しする

- 解除する場合も、もう一度同じ操作を行ってください。

【台所リモコン】

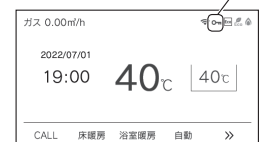

【浴室リモコン】



## お知らせ

- ・リモコンごとに設定できます。
- ・停電したり、電源プラグが抜けた後は、ロックは解除されます。
- ・ロックを設定している場合でも、下記の操作は行うことができます。
  - ・ の [OFF]
  - ・ふろ自動の [OFF]
  - ・おいだしきの [OFF]
  - ・床暖房の [OFF]
  - ・浴室暖房の [OFF]
  - ・暖房の [OFF]
  - ・マイクロバブルの [OFF]
  - ・即湯の [OFF]
  - ・CALL (浴室と台所の通話) (浴室からの呼び出し)
  - ・スマートフォンからの遠隔操作 (93 ページ参照)
- ・停電モード、スタンバイモード中はロックできません。

便利な使いかた

# 設定を変更する

・ が「点灯 / 消灯」どちらの場合でも操作できます。

## 音声の大きさ（音量）を変更する

- ・ リモコンごとに設定できます。
- ・ [OFF] に設定しても、注意喚起する音声およびブザーだけは消すことができます。
- ・ [OFF] に設定の場合は、リモコンの操作に気がつきにくいおそれがあります。

■ リモコンの設定範囲  
大 / 標準 / 小 / OFF  
工場出荷時：標準

## 台所リモコン・浴室リモコンの操作

- 1 を押す  
 で [リモコン設定] を選択し、  
 または を押す

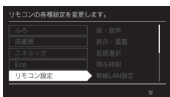

- 2 で、[音・音声] を選択し、  
 または を押す

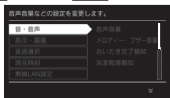

- 3 で、[音声音量] を選択し、  
 または を押す

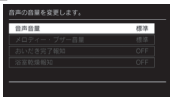

- 4 で、音量を変更し、  
 を押す

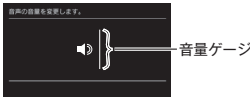

・ が「点灯 / 消灯」どちらの場合でも操作できます。

## メロディーやブザーの大きさ（音量）を変更する

- ・ リモコンごとに設定できます。
- ・ [OFF] に設定しても、注意喚起する音声およびブザーだけは消すことができません。
- ・ [OFF] に設定の場合は、リモコンの操作に気がつきにくいおそれがあります。

■ リモコンの設定範囲  
大 / 標準 / 小 / OFF  
工場出荷時：標準

## 台所リモコン・浴室リモコンの操作

「1～2」の手順は「音声の大きさ（音量）を変更する」と同じ操作です。

- 3 で、[メロディー・ブザー音量] を選択し、  
 または を押す

- 4 で、音量を変更し、  
 を押す



・ が「点灯 / 消灯」どちらの場合でも操作できます。

## 浴室リモコンのおいだし完了時のメロディー・音声を設定する

- ・ リモコンごとに設定できます。
- ・ おいだし完了報知  
浴室リモコンで を押したときにおいだし完了メロディーと音声「おふろが沸きました」で台所リモコンおよび浴室リモコンそれぞれからお知らせできます。
- 台所リモコンで を押したときは、必ずおいだし完了をメロディーと音声でお知らせします。

工場出荷時は [OFF] に設定されています。

## 台所リモコン・浴室リモコンの操作

「1～2」の手順は「音声の大きさ（音量）を変更する」と同じ操作です。

- 3 で、[おいだし完了報知] を選択し、  
 または を押す

- 4 で [ON] または [OFF] を選択し、  
 を押す

・ が「点灯 / 消灯」どちらの場合でも操作できます。

## 浴室暖房乾燥機の乾燥運転停止のお知らせを設定する

- ・ ご使用の浴室暖房乾燥機が対応している場合のみ設定できます。
- ・ 浴室乾燥停止報知  
浴室暖房乾燥機の乾燥運転が停止したときに、台所リモコンでメロディーと音声（浴室での乾燥が終了しました）で報知します。

工場出荷時は [OFF] に設定されています。

## 台所リモコンの操作

「1～2」の手順は「音声の大きさ（音量）を変更する」と同じ操作です。

- 3 で、[浴室乾燥報知] を選択し、  
 または を押す

- 4 で [ON] または [OFF] を選択し、  
 を押す

- ・ [電源] が「点灯 / 消灯」どちらの場合でも操作できます。

### リモコン表示を節電する（省電力モード）

- ・ リモコンごとに設定できます。
- ・ 省電力モードとは、リモコンの待機電力の低減（省電力）を目的とした機能です。スイッチ操作やお湯を使用してから設定時間が経過すると自動的に表示画面が消えます。

■ リモコンの設定範囲  
25 分後 / 10 分後 / 1 分後 / OFF（消灯しない）  
工場出荷時：25 分後

### 台所リモコン・浴室リモコンの操作

- 1 MENU を押す  
[左] [右] で [リモコン設定] を選択し、  
[右] または OK を押す
- 2 [左] [右] で、[表示・画面] を選択し、  
[右] または OK を押す
- 3 [左] [右] で、[省電力モード] を選択し、  
[右] または OK を押す
- 4 [左] [右] で、お好みの時間を選択し、  
OK を押す

### お知らせ

- ・ リモコンの無駄な電力消費を防ぐため、スイッチ操作や給湯を使用してから設定時間が経過すると、表示画面が消えて、[電源]、MENU、CALL（浴室リモコン）のみ点灯します。ただし、給湯栓を一度も開けていない状態では、表示画面は消えません。一度お湯を使用してください。お湯を再使用したり、いずれかのスイッチを押すと、表示画面が再び点灯します。表示画面はスイッチを押したリモコンだけが点灯し、他のリモコンは消灯したままです。

- ・ 給湯を開始すると表示画面が点灯しますが、お湯を止めることなく使い続けた場合は、設定時間が経過すると表示画面は消灯しますが、燃焼表示が点灯しているためバックライトは点灯します。
- ・ 浴室リモコンの CALL を押すと、表示画面が再び点灯するとともに、通話が始まります。
- ・ 湯はり運転中および給湯温度を 60℃ に設定している場合は、安全のため表示の節電（省電力モード）機能ははたらきません。台所リモコンは、ふろ予約中、床暖房タイマー中、床暖房運転中、浴室暖房運転中、暖房運転中も節電（省電力モード）機能ははたらきません。また、お客さまにお知らせしたいことがある場合などははたらきません。
- ・ 省電力モード中でも液晶のバックライトが点灯する場合があります。

- ・ [電源] が「点灯 / 消灯」どちらの場合でも操作できます。

### 運転 OFF 中の時計表示をする

- ・ リモコンごとに設定できます。
- ・ [電源] を「OFF」にしたときに時計を表示します。

工場出荷時は [OFF] に設定されています。

### 台所リモコン・浴室リモコンの操作

「1～2」の手順は「リモコン表示を節電する（省電力モード）」と同じ操作です。

- 3 [左] [右] で、[時計表示（運転 OFF）] を  
選択し、[右] または OK を押す

- 4 [左] [右] で [ON] または [OFF] を  
選択し、OK を押す

[電源] が「OFF」時の画面例



- ・ [電源] が「点灯 / 消灯」どちらの場合でも操作できます。

### 画面の明るさを調節する

- ・ リモコンごとに設定できます。
- ・ 明るさは9段階に調節できます。  
[4]（暗い） ↔ [標準] ↔ [4]（明るい）

■ リモコンの設定範囲  
-4 / -3 / -2 / -1 / 標準 / 1 / 2 / 3 / 4  
工場出荷時：標準

### 台所リモコン・浴室リモコンの操作

「1～2」の手順は「リモコン表示を節電する（省電力モード）」と同じ操作です。

- 3 [左] [右] で、[明るさ] を  
選択し、[右] または OK を押す

- 4 [左] [右] で明るさを調節し、  
OK を押す

- ・ が「点灯 / 消灯」どちらの場合でも操作できます。

### 浴室低温お知らせを設定する

- ・ 浴室リモコンに内蔵の温度センサーで温度を検知してお湯はりをすると、浴室の温度が設定温度より低い場合は、台所リモコンの画面に浴室が冷えていることをお知らせする表示をします。  
[浴室暖房おすすめ表示] が画面に表示される場合は、[浴室低温お知らせ表示] は表示されません。

- リモコンの設定範囲  
高め / 標準 / 低め / OFF (画面に表示しない)  
工場出荷時: 標準

### 台所リモコンの操作

[1 ~ 2]の手順は「リモコン表示を節電する(省電力モード)」と同じ操作です。

- 3 で、[浴室低温お知らせ表示] を選択し、 または を押す
- 4 で、お好みの設定を選択し、 を押す

[台所リモコンの湯はり開始時の画面]

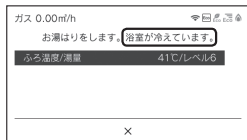

- ・ が「点灯 / 消灯」どちらの場合でも操作できます。

### 浴室暖房おすすめを設定する

- ・ ご使用の浴室暖房乾燥機が対応している場合のみ設定できます。
- ・ お湯はりをすると、浴室暖房乾燥機が浴室の温度が低いことを検知し、台所リモコンの画面に浴室暖房の使用をおすすめする表示をします。
- ・ 検知する温度は浴室暖房乾燥機のリモコンで変更できません。

工場出荷時は [ON] に設定されています。

### 台所リモコンの操作

[1 ~ 2]の手順は「リモコン表示を節電する(省電力モード)」と同じ操作です。

- 3 で、[浴室暖房おすすめ表示] を選択し、 または を押す
- 4 で [ON] または [OFF] を選択し、 を押す

[台所リモコンの湯はり開始時の画面]

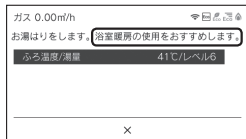

- ・ が「点灯 / 消灯」どちらの場合でも操作できます。

### 言語選択

- ・ トップ画面のファンクション表示の言語およびリモコンから報知する音声を変更します。

工場出荷時は [日本語] に設定されています。

### 台所リモコンの操作

- 1 を押す  
 で [リモコン設定] を選択し、 または を押す
- 2 で、[言語選択] を選択し、 または を押す
- 3 で [日本語] または [英語] を を押す

[トップ画面の例]

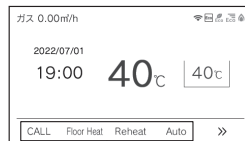

英語表記

- ・ が「点灯 / 消灯」どちらの場合でも操作できます。

### 機器情報の表示

機器情報の表示します。

### 台所リモコン・浴室リモコンの操作

- 1 を押す
- 2 で [リモコン設定] を選択し、 または を押す
- 3 [機器情報] を選択し、 または を押す
- 4 で [給湯機器情報] ※ / [リモコン情報] を選択し、 または を押す

※ 台所リモコンのみ表示します。



# その他の機能を設定する

- ・ が「点灯 / 消灯」どちらの場合でも操作できます。

## 暖房の運転音を下げる

- ・ 通常、暖房開始時は最大能力運転となりますが、[ON] に設定することで暖房能力を少し低下させて熱源機の運転音を下げるができます。ただし、暖房能力が低下した分だけ暖房の立ち上がりが遅くなります。

工場出荷時は [OFF] に設定されています。

## 台所リモコンの操作

- 1 **MENU** を押す

で [リモコン設定] を選択し、

または **OK** を押す

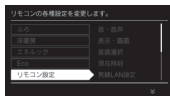

- 2 で、[その他] を選択し、

または **OK** を押す



- 3 で、[静音運転(暖房時)] を

選択し、 または **OK** を押す



- 4 で [ON] または [OFF] を

選択し、**OK** を押す



- ・ が「点灯 / 消灯」どちらの場合でも操作できます。

## 給湯最高温度を変更する

- ・ 60℃、55℃、50℃、48℃、47℃、46℃、45℃、44℃の8段階に変更できます。
- ・ 給湯最高温度を設定すると設定温度はその温度以上にはできません。

工場出荷時は [60℃] に設定されています。

## 台所リモコンの操作

「1～2」の手順は「暖房の運転音を下げる」と同じ操作です。

- 3 で、[給湯最高温度] を選択し、 または **OK** を押す

- 4 で、温度を変更し、**OK** を押す

- ・ が「点灯 / 消灯」どちらの場合でも操作できます。

## ふろ最高温度を変更する

- ・ 41℃～48℃の8段階に変更できます。
- ・ ふろ最高温度を設定すると設定温度はその温度以上にはできません。

工場出荷時は [48℃] に設定されています。

## 台所リモコンの操作

「1～2」の手順は「暖房の運転音を下げる」と同じ操作です。

- 3 で、[ふろ最高温度] を選択し、 または **OK** を押す

- 4 で温度を変更し、**OK** を押す

- ・ が「点灯 / 消灯」どちらの場合でも操作できます。

## お湯はり中の給湯優先を変更する

- ・ ON  
お湯はり（自動・たし湯など）しているときに給湯を使うとお湯はりを中断します。給湯を使い終わるとお湯はりを再開しますが、お湯はりを中断した分、沸き上がりが遅くなります。給湯使用条件によっては、お湯はりを中断しない場合もあります。
- ・ OFF  
お湯はり（自動・たし湯など）しているときに給湯を使ってもお湯はりを中断しません。出るお湯の量が少なくなることがあります。
- ・ [ON] [OFF] の設定にかかわらずおふろへ湯はり中に給湯やシャワーを使用する場合は、ふろ温度のお湯が出ます。  
[ON] の場合、お湯の量や使用条件によって給湯温度のお湯が出ます。

工場出荷時は [ON] に設定されています。

## 台所リモコンの操作

「1～2」の手順は「暖房の運転音を下げる」と同じ操作です。

- 3 で、[給湯優先] を選択し、 または **OK** を押す

- 4 で [ON] または [OFF] を選択し、**OK** を押す

- ・  が「点灯 / 消灯」どちらの場合でも操作できます。





### おいだき時間を変更する



- ・ 浴室リモコンで  を押したとき、設定温度に限らずおいだきする時間を変更できます。
- ・ 長い（約6分間）、標準（約5分間）、短い（約3分間）の3段階に変更できます。

工場出荷時は【標準】に設定されています。

### 台所リモコンの操作

「1～2」の手順は「暖房の運転音を下げる」と同じ操作です。

- 3   で、【おいだき時間】を選択し、 または  を押す

- 4   で【長い】 / 【標準】 / 【短い】を選択し、 を押す

- ・  が「点灯 / 消灯」どちらの場合でも操作できます。





### セルフクリーン機能の切り替えをする

- ・ セルフクリーン機能とは、自動運転や予約運転で沸かしたお風呂のお湯を抜いたときに、ふる配管内に残ったお湯を自動で排水する機能です。次にお風呂を沸かすときに、古いお湯と新しいお湯が混ざらず、きれいなお湯で入浴できます。（35ページ）
- ・ 【ON】と【OFF】から選択します。
- ・ 全自動タイプのみ操作できます。

工場出荷時は【ON】に設定されています。

### 台所リモコンの操作

「1～2」の手順は「暖房の運転音を下げる」と同じ操作です。

- 3   で、【セルフクリーン】を選択し、 または  を押す

- 4   で【ON】または【OFF】を選択し、 を押す

- ・  が「点灯 / 消灯」どちらの場合でも操作できます。





### 浴室暖房を連動して運転する



- ・ ご使用の浴室暖房乾燥機が対応している場合のみ設定できます。
- ・ 自動運転（お風呂への自動湯はり運転）を開始すると同時に、浴室暖房乾燥機の暖房運転を開始できます。

工場出荷時は【OFF】に設定されています。

### 台所リモコンの操作

「1～2」の手順は「暖房の運転音を下げる」と同じ操作です。

- 3   で、【浴室暖房連動】を選択し、 または  を押す

- 4   で【ON】 / 【自動】<sup>\*</sup> / 【OFF】を選択し、 を押す

<sup>\*</sup>【自動】は、ご使用の浴室暖房乾燥機が対応している場合のみ設定できます。浴室の温度が低いことを浴室暖房乾燥機が検知したときに連動して運転します。検知する温度は浴室暖房乾燥機のリモコンで変更できます。

- ・  が「点灯 / 消灯」どちらの場合でも操作できます。





### 入浴沸き上げ



- 入浴直後の急な血圧上昇を防ぐため、設定温度より低めの温度で湯はりして入浴を検知してから設定温度まで沸き上げます。
- ・ 設定温度より約2℃低い温度で湯はりし、入浴後に設定温度まで沸き上げます。
- ・ 保温時間が0時間に設定されている場合は使用できません。
- ・ 入浴検知が正しくできない場合には沸き上げしません。「入浴検知の補正」（28ページ）をご確認ください。
- <sup>\*</sup> 対応する全自動タイプの熱源機をご使用の場合のみ

工場出荷時は【OFF】に設定されています。

### 台所リモコンの操作

「1～2」の手順は「暖房の運転音を下げる」と同じ操作です。

- 3   で、【入浴沸き上げ】を選択し、 または  を押す

- 4   で【ON】または【OFF】を選択し、 を押す



# エネルギーで使用状況を確認する

消費エネルギー量をリモコンに表示する「エネルギー」は見えるエコ。  
家族みんなで楽しみながら、無理なく省エネを実行できます。

熱源機で使用したガス・お湯とご家庭で使用した電気の使用量や料金をいつでもチェックできます。  
今日の実績だけでなく、今日の目標値や昨日の実績もひと目で分かるので、ご家族で楽しみながらエネルギーの節約ができます。

## 確認できるエネルギー使用量や表示する数値について

### ■熱源機で使用したガス・お湯の使用状況を確認できます

- ・ 0:00 から次の 0:00 までの使用分を「1 日分」として、積算します。
- ・ ガス使用量・お湯使用量は、家庭内すべての使用量ではありません。熱源機で使用しないガス（ガスこんろ・ガスファンヒーターなど）や熱源機を通らない水道（トイレ・屋外水栓など）の使用分は、積算しません。
- ・ リモコンの が「OFF」のときにお湯側から水を出した場合は、熱源機を通るので「お湯使用分」として積算します。
- ・ 停電があった場合や熱源機の電源を切った場合は、ガスやお湯（水道）の当日分のデータが削除されたり正しい値を表示しなかったりします。

### ■マルチ計測ユニットがある場合

- ・ マルチ計測ユニットがある場合は、電気の使用量も確認できます。
- ・ マルチ計測ユニットとバルス出力対応のガスメーター・水道メーターがある場合は、「家中のガス・水道」の状況をエネルギーで確認できます。  
(熱源機で使用しないガス（ガスこんろ・ガスファンヒーターなど）や熱源機を通らない水道（トイレ・屋外水栓など）の使用分も含みます)

## お知らせ

- ・ リモコンに表示する使用量・料金などの値は目安です。
- ・ 台所リモコンの画面・エネルギー画面に表示されている使用量などの値は、タイミングによっては実際の値とはずれが生じることがあります。
- ・ リモコンに表示する料金に基本料金は含まれません。
- ・ ガス・水道・電気の料金は、ご家庭に設置されている各メーターの使用量に応じて請求されます。リモコンに表示する金額で請求されることはありません。(特にガス・水道については、熱源機以外で使用する場合がありますため、請求額が大きく異なります)
- ・ ガス・水道・電気の実際の料金単価は、使用量に応じて変動します。また、料金プランによっては、料金単価が時間ごとに変わる場合もあります。

# エネルギーをいろいろ見る [使用量・料金]

[エネルギー] を選択すると各項目のエネルギー画面で、「①現在の使用量と過去との比較」の他に、「②現在までの使用量の推移」、「③使用量の内訳」などを表示することができます。

- ・ が「点灯 / 消灯」どちらの場合でも操作できます。

## 台所リモコンの操作

1 MENU を押す

2 で [エネルギー] を選択し、

または OK を押す

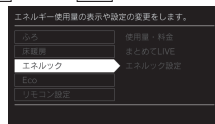

3 で [使用量・料金] を選択し、

または OK を押す

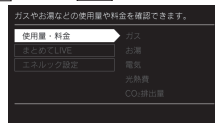

4 で項目を選択します



ファンクションスイッチ

- ・ ファンクションスイッチを押すことで、グラフ、年間、月間、日間、内訳の表示に切り替えることができます。
- ・ 切替可能な表示は、項目によって異なります。

## ■使用量・料金の表示 [例：ガス]

①現在の使用量と過去との比較 (画面は月間の使用量を表示しています)

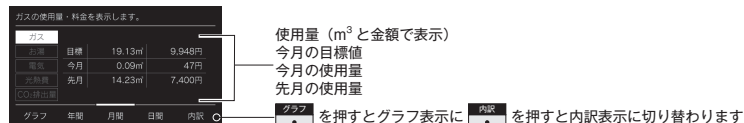

②現在までの使用量の推移 (グラフ表示：月間)

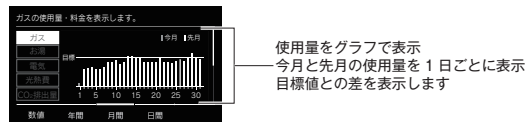

③使用量の内訳を表示

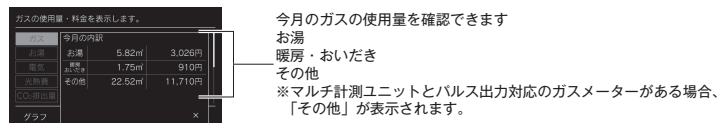

# まとめてLIVEを表示する

熱源機で使用しているガス量・お湯の量や電気など現在の使用状況を表示します。

- 必ず、現在時刻設定を行ってから操作してください。(13ページ)
- が「点灯 / 消灯」どちらの場合でも操作できます。

## 台所リモコンの操作

1 を押す

2 で [エネルギー] を選択し、

または を押す

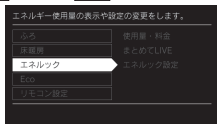

3 で [まとめてLIVE] を選択し、

または を押す

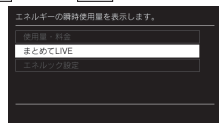

4 [まとめてLIVE] を表示します



## お知らせ

### ■まとめてLIVE表示について

- まとめてLIVE表示は、現在使用中の単位時間当たりのエネルギーを表示するものです。過去の消費量を累積したものではありません。
- まとめてLIVE表示中の「ガス」「お湯」については、調理でガスレンジを使用したり、トイレの水を流したりしても、まとめてLIVE表示の数値は変動しません。これは、熱源機で使用したガスと、熱源機から供給されるお湯の使用量のみを計測しているからです。
- マルチ計測ユニットを設置していない場合、電気は表示されません。「電気」はご家庭全体の使用量を表示します。

# エネLIVEを設定する

トップ画面にエネLIVE表示する項目を選択することができます。

- リモコンごとに設定できます。

## 台所リモコンの操作

1 を押す

2 で [エネルギー] を選択し、

または を押す

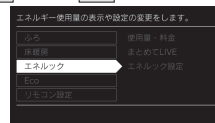

3 で [エネルギー設定] を選択し、

または を押す

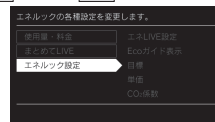

4 で [エネLIVE設定] を選択し、

または を押す

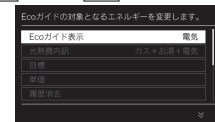

5 でエネLIVEの項目を

選択し、 を押す

- [ガス]、[お湯]、[電気]\*、[湯量カウンター]、[OFF] から選択できます。

※ マルチ計測ユニットを設置していない場合、[電気] は表示されません。

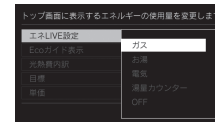

- ・工場出荷時は [ガス] に設定されています。
- ・ を押さなくてもそのまま1分経過すると、自動的に設定が完了します。

## お知らせ

### ■エネLIVEとは

- ・初期画面に現在消費している単位時間当たりのエネルギーを表示します。

### ■湯量カウンターとは

- ・お使いになったお湯の使用量 (L : リットル) を積算して表示します。お湯を止めてから10分が経過すると0 (ゼロ) に戻り湯量カウンタ表示が消灯します。10分以内に再度お湯を使うと前回までのお湯の使用量に積算します

## 浴室リモコンの操作

1 MENU を押す

2 上下で [リモコン設定] を選択し、

または OK を押す

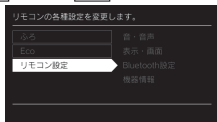

3 上下で [エネ LIVE 設定] を選択し、

または OK を押す

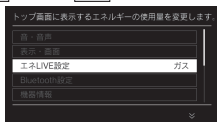

4 上下でエネ LIVE の項目を

選択し、OK を押す

- [ガス]、[お湯]、[電気]\*、[湯量カウンター]、[OFF] から選択できます。
- ※ マルチ計測ユニットを設置していない場合、[電気] は表示されません。



- ・工場出荷時は [ガス] に設定されています。
- ・OK を押さなくてもそのまま 1 分経過すると、自動的に設定が完了します。

# Eco ガイドで表示する項目を設定する

目標に対する省エネ達成度の表示 (Eco ガイド) のエネルギーを設定することができます。

## Eco ガイドの表示について

7日間分の目標値に対する今日を含む過去7日間のエネルギー消費量の割合(省エネ達成度)を4色のEcoガイド表示でお知らせします。Eco ガイド表示は常時、台所リモコンに点灯しているため、目標値に対する達成度合いを毎日チェックできます。

- ・浴室リモコンには表示されません。

使用したエネルギーとあらかじめ設定した目標値を比較して、右のようにEcoガイド表示の色が変化します。

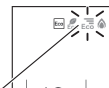

目標値に対する  
使用量 (%)



Eco ガイド表示

- ・ [電源] が「点灯 / 消灯」どちらの場合でも操作できます。

## 台所リモコンの操作

1 MENU を押す

2 上下で [エネルギーック] を選択し、

または OK を押す

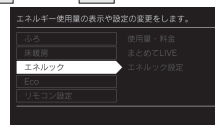

3 上下で [エネルギーック設定] を選択し、

または OK を押す

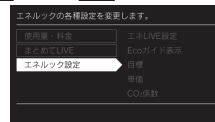

4 上下で [Eco ガイド表示] を選択し、

または OK を押す

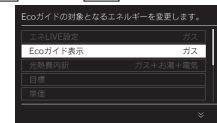

5 上下で Eco ガイド表示する項目を

選択し、OK を押す

- [ガス]、[水道]\*、[電気]\*、[光熱費]、[CO2]、[OFF] から選択できます。
- ※ マルチ計測ユニットを設置していない場合、[電気] は表示されません。
- ※ マルチ計測ユニットがパルス出力対応の水道メーターに接続されていない場合は、[水道] は「お湯」と表示されます。

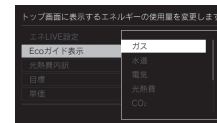

- ・工場出荷時は [ガス] に設定されています。
- ・OK を押さなくてもそのまま 1 分経過すると、自動的に設定が完了します。

## お知らせ

- ・ 今日を含む過去 7 日間分のエネルギー消費量の割合で算出するため、Eco ガイド表示は日付が変わるタイミングで必ずしも黄緑になりません。

エネルギーックを使う

86

# 光熱費の内訳を設定する

ご使用いただいているエネルギーの組み合わせを選択して、光熱費の内訳を表示する項目を設定できます。

- ・ が「点灯 / 消灯」どちらの場合でも操作できます。

## 台所リモコンの操作

1 を押す

2 で [エネルギー] を選択し、

または を押す

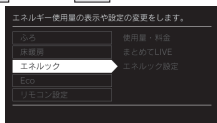

3 で [エネルギー設定] を選択し、

または を押す

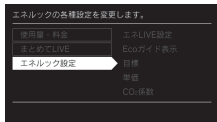

4 で [光熱費内訳] を選択し、

または を押す

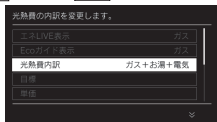

5 で光熱費の項目を選択し、

を押す

- [ガス+お湯+電気]、[ガス+電気]、[お湯+電気] から選択できます。
- ・ マルチ計測ユニットがバルス出力対応の水道メーターに接続されている場合は、[お湯] が [水道] に変更されます。
- ・ マルチ計測ユニットが接続されていない場合は、[ガス+お湯] に設定されています。

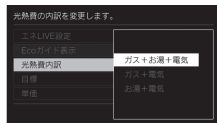

- ・ 工場出荷時は [ガス+お湯+電気] に設定されています。
- ・ を押さなくてもそのまま 1 分経過すると、自動的に設定が完了します。

# 目標値を設定する

エネルギーの目標値を変更できます。

- ・ 必ず、現在時刻設定を行ってから操作してください。(13 ページ)

- ・ が「点灯 / 消灯」どちらの場合でも操作できます。

## 台所リモコンの操作

1 を押す

2 で [エネルギー] を選択し、

または を押す

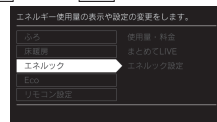

3 で [エネルギー設定] を選択し、

または を押す

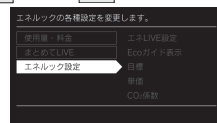

4 で [目標] を選択し、

または を押す

- 現在設定されている目標値が表示されます。

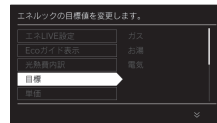

5 で目標値を変更する項目を

選択し、 または を押す

- [ガス] を選択した場合を例に説明します。

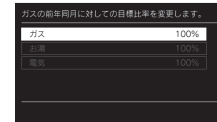

6 で数値を変更し、 を押す

- 設定された目標値が表示されます。

前年の使用がない場合は表示されません。



- ・ を押さなくてもそのまま 1 分経過すると、自動的に設定が完了します。
- 設定が完了して手順 5 の画面に戻ります。

エネルギーを使う

## お知らせ

- ・ 前年同月に対しての目標比率を個別に設定します。
- ・ 1% 単位で 50 ~ 150% の間で設定できます。お買い上げ時には、100% に設定されています。最初の 1 ~ 2 か月間は右表が目標値となります。
- ・ カレンダー上の月初から月末を経過すると、自動的に前月 1 か月分の使用量に目標比率を掛けた値を目標値として設定します。
- ・ 使用開始から 14 か月が経過 (カレンダー上の月初から月末までを 13 か月分経過) すると、前年の同じ月に対して目標を設定します。

項目	使用量 (30 日間)
ガス	13A : 40m <sup>3</sup> LP : 20m <sup>3</sup>
お湯	15m <sup>3</sup>
電気	400kWh

\* マルチ計測ユニットがバルス出力対応の水道メーターに接続されている場合は、「水道」と表示されます。

### ■ 「年」と「日」の目標値について

- ・ リモコンが自動的に設定する 30 日間の目標値 (使用量) を元に、リモコンが 1 年間の目標値 (使用量) と 1 日の目標値 (使用量) を計算します。
- ・ マルチ計測ユニットがバルス出力対応の水道メーターに接続されている場合「お湯」は「水道」と表示されます。
- ・ マルチ計測ユニットを設置していない場合、電気は表示されません。

# 単価を設定する

ガス・水道・電気 の単価 [1m<sup>3</sup> (電気は 1kWh) 当たりの料金] 1 円単位で 999 円 (電気は 0.1 円単位で 999.9 円) まで設定できます。

- ・必ず、現在時刻設定を行ってから操作してください。(13 ページ)
- ・ が「点灯 / 消灯」どちらの場合でも操作できます。

## 台所リモコンの操作

1 を押す

2 で [エネルギー] を選択し、

または を押す

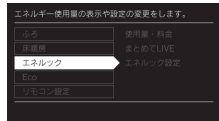

3 で [エネルギー設定] を選択し、

または を押す

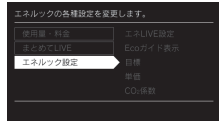

4 で [単価] を選択し、

または を押す



### ■エネルギー情報の記憶方法

本リモコンはガスや水道・電気の使用量を金額ではなく使用量 (m<sup>3</sup> や (kWh)) で記憶します。金額の表示はお客様が設定した「料金単価」(円) を元に、計算により表示します。「料金単価」を変更した場合、過去の使用実績を金額で表示するときは、新たに入力した「料金単価」を元に再計算します。過去に設定していた料金単価は記憶されません。また、「目標値」を変更した場合も、過去に設定していた目標値は記憶されません。

### ■料金単価を変更すると…

料金単価の変更前と変更後では、エネルギーのグラフが変わることがあります。常に新しく入力された料金単価を元に計算して表示しているためです。

# CO<sub>2</sub> 排出係数を設定する

CO<sub>2</sub> 排出係数とは、エネルギーの単位供給当たりどれだけ CO<sub>2</sub> を排出しているかを示す数値です。0.01 kg/m<sup>3</sup> 単位で 9.99 kg/m<sup>3</sup> まで設定できます。

エネルギーの供給先により CO<sub>2</sub> 排出係数は異なります。お使いのエネルギーの供給先にお問い合わせください。

- ・必ず、現在時刻設定を行ってから操作してください。(13 ページ)
- ・ が「点灯 / 消灯」どちらの場合でも操作できます。

## 台所リモコンの操作

1 を押す

2 で [エネルギー] を選択し、

または を押す

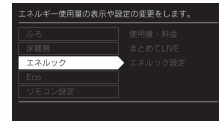

3 で [エネルギー設定] を選択し、

または を押す

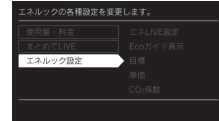

4 で [CO<sub>2</sub> 係数] を選択し、

または を押す



5 で変更するいずれかの CO<sub>2</sub> 係数

を選択し、 または を押す



- 【ガス】を例に説明します。マルチ計測ユニットが接続されていない場合、電気は表示されません。

工場出荷時の設定	
ガス	13A : 2.29kg/m <sup>3</sup> LP : 6.17kg/m <sup>3</sup>
水道	0.36kg/m <sup>3</sup>
電気	0.69kg/kWh

6 で CO<sub>2</sub> 係数を設定し、

を押す

- スイッチを押し続けると早送りできます。
- 引き続き他の設定をするときは、 を押し、 を押し、設定する項目を選びます。



- ・ を押さなくてもそのまま 1 分経過すると、自動的に設定が完了します。

### ■CO<sub>2</sub> 係数を変更すると…

CO<sub>2</sub> 係数の変更前と変更後では、エネルギーのグラフが変わることがあります。常に新しく入力された CO<sub>2</sub> 係数を元に計算して表示しているためです。

エネルギーを使う

# 過去すべての実績データを消去する

リモコン内部の過去のエネルギー使用量のデータを消去します。

- 必ず、現在時刻設定を行ってから操作してください。(13ページ)
- が「点灯 / 消灯」どちらの場合でも操作できます。

## 台所リモコンの操作

- を押す
- で [エネルギー] を選択し、  
または を押す
- で [エネルギー設定] を選択し、  
または を押す
- で [履歴消去] を選択し、  
または を押す
- で [消去する] を選択し、  
 を押す  
  
●過去の実績データを消去します。  
●過去の実績データを消去しない場合は、手順5で [消去しない] を選択して を押すと、手順4の画面に戻ります。  
  
・ を押さないでそのまま1分経過すると、実績データの消去はキャンセルされます。

## ■エネルギー使用量のデータの消去について

- 消去したエネルギー使用量データは、元に戻せません。
- スマートフォンアプリに保存されたエネルギー使用量を消去するには、スマートフォンアプリでの消去操作も必要です。

# 設定をリセットする

台所リモコンのエネルギーック設定をお買い上げ時の設定に戻します。

- 必ず、現在時刻設定を行ってから操作してください。(13ページ)
- が「点灯 / 消灯」どちらの場合でも操作できます。

## 台所リモコンの操作

- を押す
- で [エネルギーック] を選択し、  
または を押す
- で [エネルギーック設定] を選択し、  
または を押す
- で [設定初期化] を選択し、  
または を押す
- で [初期化する] を選択し、  
 を押す  
  
●エネルギーック設定をリセットします。  
●エネルギーック設定をリセットしない場合は、手順5で [初期化しない] を選択して を押すと、手順4の画面に戻ります。  
  
・ を押さないで、そのまま1分経過すると、「初期化する」はキャンセルされます。

## ■エネルギーック設定をリセットすると、お買い上げ時の設定に戻る項目は？

下表の項目がお買い上げ時の設定に戻ります。

設定項目	お買い上げ時の設定
目標値	各項目 100%
料金単価	ガス：100円/m <sup>3</sup> 水道：200円/m <sup>3</sup> 電気：20円/kWh
Ecoガイドの表示項目	ガス
CO <sub>2</sub> 係数	13A：2.29kg/m <sup>3</sup> LP：6.17kg/m <sup>3</sup> 水道：0.36kg/m <sup>3</sup> 電気：0.69kg/kWh
エネLIVE	ガス
光熱費内訳	ガス＋水道＋電気

- エネルギーの使用履歴を消去しない場合には、エネルギーック設定を初期化しても、目標値の数値は前月または前年同月の使用量を元に設定（前月または前年同月の使用量をリセットされた料金単価で再計算して設定）されるので、お買い上げ時の設定には戻りません。

# 無線 LAN ルータと接続してできること

台所リモコンを無線 LAN ルータに接続すると、インターネットを利用した下記に示すサービスなどがご利用いただけます。ご利用にはお客さまによる設定が必要です。この取扱説明書では、リモコンと無線 LAN ルータ、リモコンとスマートフォンの設定を説明しています。

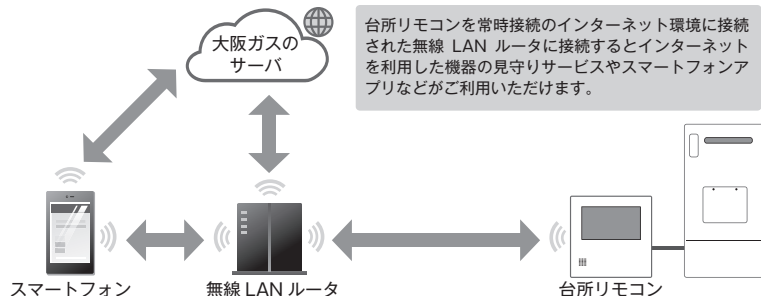

## ■ サービス全体の注意事項

- サービスのご利用には常時接続のインターネット環境が必要になります。(モバイルルータやテザリングなどではご利用いただけません。)
- インターネット環境・無線 LAN ルータ・スマートフォンはお客さまでご準備ください。
- ご使用の無線 LAN ルータ・スマートフォン・通信環境によってはご利用できない場合があります。
- 台所リモコンに内蔵された無線 LAN モジュールのソフトを大阪ガスサーバから自動的にダウンロードし、更新する場合があります。
- 台所リモコンや浴室リモコンのソフトを大阪ガスサーバから自動的にダウンロードします。
- インターネット、スマートフォンのご利用にかかわる料金はお客さま自身でお支払いください。
- サービスの内容などは予告なく変更することがあります。

## ■ 遠隔操作の注意事項

- 外出先(宅外)でのスマートフォンによるガス機器の操作(ふろ自動・床暖房・浴室暖房)を行うには、[宅外からの操作]を [ON] にしてください。
- リモコンの  が「OFF」になっている場合は、スマートフォンなどからふろ自動の「ON」ができません。
- スマートフォンなどから床暖房専用リモコンを操作するためには、2001年9月以降発売のインテリジェント通信対応の床暖房リモコンが設置されている必要があります。
- スマートフォンなどから浴室暖房乾燥機を操作するためには、2021年10月以降発売のインテリジェント通信対応の浴室暖房乾燥機が設置されている必要があります。

## 無線 LAN ルータについて

### ■ 必須

「常時接続のインターネット環境」に接続された、家庭用の無線 LAN ルータであること

- モバイルルータ (ポケット Wi-Fi) やスマートフォンなどのテザリング機能での使用はできません。
  - 無線 LAN ルータが省エネモード (ECO モードやおまかせ節電機能) の設定にされ常時接続のインターネット環境でない場合、サービスの一部がご利用いただけない場合があります。
- IEEE802.11b または g、n (n は 2.4GHz 帯のみ) に対応していること  
リモコンと無線 LAN ルータの間の通信は 5GHz 帯には非対応です。2.4GHz 帯で接続してください。

-  などと表記されている場合もあります。
- 無線 LAN ルータの本体 (側面や底面) に貼付されているシールやパッケージの表示で確認できます。詳細は無線 LAN ルータの説明書をご確認ください。

セキュリティが WPA2-PSK (AES) 対応していること

- アクセス認証方法や通信の暗号化方法の技術的レベルの低い WEP (64/128bit) 方式のルータや暗号化されていないルータには接続できません。
- WPA2-PSK (TKIP)、WPA-PSK (AES)、WPA-PSK (TKIP) 方式でも接続できますが、より技術的レベルの高い WPA2-PSK (AES) 方式での接続を推奨します。

### ■ 推奨

自動接続設定用のプッシュボタンがあること。(設定が簡単になります。)

無線 LAN ルータに [WPS] <sup>®</sup>、[AOSS2] <sup>®</sup>、[AOSS] <sup>®</sup>、「らくらく無線スタート」<sup>®</sup>などのプッシュボタンがあることを確認してください。

※ [WPS(Wi-Fi Protected Setup)] は、「Wi-Fi Alliance」の登録商標です。

※ [AOSS2][AOSS] は、株式会社バッファローの登録商標です。

※ 「らくらく無線スタート」は、NEC プラットフォームズ株式会社の登録商標です。

### ■ 注意事項

ご使用の無線 LAN ルータ、通信環境によってはご利用できない場合があります。

周波数帯が同じ機器 (電子レンジ、WDCOT コードレス電話、Bluetooth 機器、他の無線 LAN ルータなど) により、接続が不安定になる場合があります。

## お知らせ

- 宅外からガス機器の遠隔操作をする場合、ガス機器に操作が反映されるまで最大 10 分程度時間がかかることがあります。(宅内からの機器操作はガス機器に即時反映されます。)
- 宅外・宅内から遠隔操作をするときは、ガス機器やその周辺、在宅する人などの状態を確認することができないため、事前に安全を十分確認の上お使いください。
- 事前に、他の人が設定したタイマー予約など、設定状況を十分把握しておいてください。
- 床暖房の設置してある部屋や浴室、またはその周辺に人がいることが分かっているときは、事前に宅外から運転や停止をすることを知らせておいてください。
- ふろ自動をされる場合は、おふろの栓が閉まっていることを事前に確認しておいてください。
- 通信状況によっては、スマートフォンで操作した内容がガス機器に反映されないことがあります。ガス機器の状態がどうなったかを確認してください。
- ガス機器にエラーが発生している場合は、スマートフォンで操作した内容がガス機器に反映されないことがあります。
- 在宅している人が宅外からの操作を受け付けたくない場合は、リモコンで [宅外からの操作] メニューを [OFF] にしてください。(101 ページ)
- スマートフォンアプリの「利用規約」は最新版を必ずご確認ください。

# リモコンと無線 LAN ルータを接続する

無線 LAN ルータに台所リモコンを接続します。無線 LAN の接続設定は、台所リモコンで行います。リモコンを無線 LAN ルータと接続する前に必ず以下の内容を確認し、同意いただいた上で実施してください。

## リモコンを無線 LAN ルータと接続する際の同意事項

リモコンを無線 LAN ルータに接続すると、機器稼働状況や機器が計測したエネルギーデータなどをサーバへ自動的に送信します。これらの情報は給湯器の運転状況の見守りや、商品、サービスの開発・改良などの目的で使用されます。これに同意いただいた上で、リモコンと無線 LAN ルータの接続設定を行ってください。

・ が「点灯 / 消灯」どちらの場合でも操作できます。

## 台所リモコンの操作

1 を押す

2 で「リモコン設定」を選択し、

または を押す

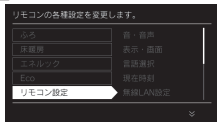

3 で「無線 LAN 設定」を選択し、

または を押す

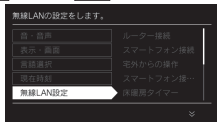

4 「ルーター接続」を選択し、

または を押す

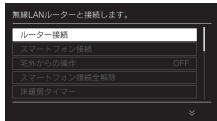

5 で表示内容を確認する

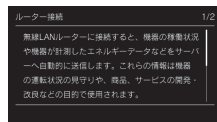

6 を選択する

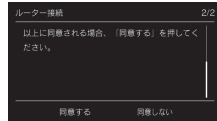

無線 LAN ルータにプッシュボタンがある場合は、「自動で接続する」

次ページへ

無線 LAN ルータにプッシュボタンがない場合は、「手動で接続する」

97 ページへ

## お知らせ

・初めて無線 LAN ルータと接続したときは、トップ画面の無線 LAN マークが点滅し、無線 LAN モジュールのソフトの一部を最新バージョンに更新するため、「無線 LAN 設定」に関する項目は右の画面が表示されて操作できません。(最大で 5 分間程度) 続けてリモコンとスマートフォンの接続などの【無線 LAN 設定】に関する設定を行う場合は、しばらく待ってから操作してください。更新中でも【無線 LAN 設定】以外の給湯や暖房に関する操作は可能です。



## 台所リモコンの操作

### < 自動で接続する場合 >

1 「自動接続」を選択し、  
 または を押す

2 90 秒以内に無線 LAN ルータの自動接続設定用のプッシュボタンを自動設定が開始するまで押し続けてください  
無線 LAN ルータに自動設定用のプッシュボタン\*があるか確認します。

★プッシュボタンには以下のような名称があります。



\*イラストは一例です

- AOSS2 または AOSS
- らくらく無線スタート
- WPS

- ・自動接続の他、手動でも接続設定することができます。
- ・プッシュボタンを押し続ける時間や自動設定の開始を確認する方法は無線 LAN ルータによって異なります。(例: ランプが点滅)
- ・プッシュボタンの操作方法は無線 LAN ルータにより異なります。
- ・無線 LAN ルータのファームウェアが最新であることを確認してください。
- ・詳細は無線 LAN ルータの説明書をご確認ください。

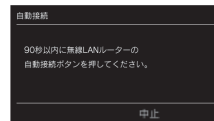
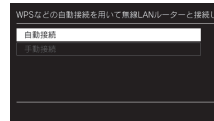

・台所リモコンに下の画面が表示されれば完了です。



・失敗した場合は、下の画面が表示されます。

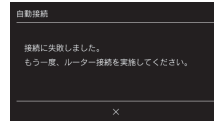

## お知らせ

■ 「接続に失敗しました。」と表示された場合は…



「接続に失敗しました。」と表示された場合は、再度接続設定を行っていただき、それでも失敗する場合は 98 ページの「接続に失敗したとき」「接続できていたのに接続できなくなったとき」を確認してください。



< 手動で接続する場合 >

無線 LAN ルータに自動接続設定用のプッシュボタンがなく自動接続ができない場合は、手動接続で台所リモコンを無線 LAN ルータに接続できます。

- ・スムーズに接続を行うため無線 LAN ルータの 2.4GHz 用のネットワーク名 (SSID)、パスワード (KEY) をあらかじめ確認してください。
- ・無線 LAN ルータのファームウェアが最新であることを確認してください。

1 で [手動接続] を選択し、

または を押す



- 以下の画面を表示し、周辺の無線 LAN ルータを探します。



- 60 秒間、無線 LAN ルータを見つけれない場合は「周辺に無線 LAN ルーターがありません。」と表示します。

2 で接続したい無線 LAN ルータ

を選択し、 または を押す



3 パスワードを入力後 [完了] を選択し、

を押す



- 英字を入力する場合は を選択し、 で選択し、 で入力します。
- 数字を入力する場合は を選択し、 で選択し、 で入力します。
- で入力位置を移動します。
- で 1 文字削除します。
- [完了] を選択すると「無線 LAN ルーターと接続中です。」と表示します。
- [取消] を選択すると手順 2 に戻ります。

4 問題なく、無線 LAN 手動接続設定が完了すると下の画面が表示されます

- 手順 3 で操作しないまま約 5 分間経過してしまった場合は、再度手順 1 から手動接続を行ってください。
- ・台所リモコンに下の画面が表示されれば完了です。



- ・失敗した場合は、下の画面が表示されます。

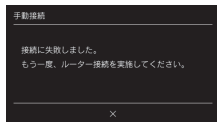

「接続に失敗したとき」「接続できていたのに接続できなくなったとき」

確認事項	対処方法
無線 LAN ルータを確認してください。	無線 LAN ルータの電源が入っていることを確認してください。 「常時接続のインターネット環境」に接続された、家庭用の無線 LAN ルータであることを確認してください。 ・モバイルルータ(ポケット Wi-Fi)やスマートフォンなどのテザリング機能での使用はできません。 ・無線 LAN ルータが省エネモード (ECO モードやおまかせ節電機能) の設定にされ常時接続のインターネット環境でない場合、サービスの一部がご利用いただけません場合があります。
	無線 LAN ルータが IEEE802.11b または g、n (n は 2.4GHz 帯のみ) に対応していることを確認してください。 リモコンと無線 LAN ルータの間の通信は 5GHz 帯には非対応です。2.4GHz 帯で接続してください。 ・   などと表記されている場合もあります。 ・無線 LAN ルータの本体 (側面や底面) に貼付されているシールやパッケージの表示で確認できます。詳細は無線 LAN ルータの説明書をご確認ください。
無線 LAN ルータの設定を確認してください。	無線 LAN ルータのセキュリティが WPA2-PSK (AES) に対応していることを確認してください。 ・アクセス認証方法や通信の暗号化方法の技術的レベルの低い WEP (64/128bit) 方式のルータや暗号化されていないルータには接続できません。 WPA2-PSK (TKIP)、WPA-PSK (AES)、WPA-PSK (TKIP) 方式でも接続できますが、より技術的レベルの高い WPA2-PSK (AES) 方式での接続を推奨します。 詳細は無線 LAN ルータの説明書をご確認ください。
	DHCP サーバ機能の停止、プライバシーパレターの使用、MAC アドレス制限の使用、ステルス機能の使用をされていると接続できません。無線 LAN ルータの取扱説明書を確認して、設定を変更してください。 ・MAC アドレスを確認する場合は 107 ページを確認ください。 詳細は無線 LAN ルータの説明書をご確認ください。
	WPS を無効に設定している場合は、自動接続はできません。WPS を有効にするか、手動接続 (前ページ) で接続してください。 詳細は無線 LAN ルータの説明書をご確認ください。
	無線 LAN ルータのネットワーク名 (SSID) とパスワード (KEY) が半角英数字記号 (!"#%&'()*+,-./:;<=>?@[^`{ }~)、半角スペース以外を含む場合接続できません。SSID を半角英数字記号のみに変更してください。 詳細は無線 LAN ルータの説明書をご確認ください。
無線 LAN ルータの電波状況を確認してください。	無線 LAN ルータが台所リモコンとはなれずいていないか、無線 LAN ルータの電波が弱かったり、遮へい物によって電波が遮断されていないか確認してください。無線 LAN ルータの電波が弱くリモコンに届かない場合は、電波強度の強い無線 LAN ルータや市販の無線 LAN 中継機なども活用ください。 無線 LAN ルータや台所リモコンの近くに周波数帯が同じ機器 (電子レンジ、WDCO コードレス電話、Bluetooth 機器、他の無線 LAN ルータなど) があると、接続が不安定になる場合があります。(電子レンジが作動中の場合は通信ができないことがあります)
無線 LAN ルータの電源を一度切り、再起動を実施した後、再度接続設定を行ってください。	無線 LAN ルータを再起動することで接続できることがあります。無線 LAN ルータの電源を切ることで、お客さまがお使いの他の通信機器に影響がないか確認した上で行ってください。無線 LAN ルータの再起動には、一般的に 5 分程度かかります。再起動後に、再度台所リモコンと無線 LAN ルータの接続設定を行ってください。無線 LAN ルータの再起動方法の詳細は無線 LAN ルータの説明書をご確認ください。
[IP アドレス] を確認ください。	IP アドレスを確認してください。(107 ページ) 無線 LAN マークに異常がなく、IP アドレスが [000.000.000.000] または [169.254.xxx.xxx] となっている場合、IP アドレスが正常に割り振られていません。無線 LAN ルータを再起動してください。
[手動接続する場合] (前ページ) で無線 LAN ルータのネットワーク名 (SSID) とパスワード (KEY) を確認してください。	ネットワーク名 (SSID) とパスワード (KEY) に間違いがないか確認してください。間違っていた場合は、正しいネットワーク名 (SSID) を選択し、正しいパスワード (KEY) を入力してください。SSID は無線 LAN ルータの背面や底面に記載されている場合が多く、SSID が複数記載がある場合は、[2.4GHz] ([2.4GHz] や [g] と記載) 用の IEEE802.11b または g、n (n は 2.4GHz 帯のみ) の SSID を選択してください。5GHz 用 ([5GHz] や [a] と記載) の SSID では接続できません。SSID の確認の方法の詳細は無線 LAN ルータの説明書をご確認ください。
台所リモコンのトップ画面の無線 LAN マークを確認してください。	が点滅中はリモコンのソフトウェアをダウンロード中です。しばらくたってから操作してください。

無線 LAN を設定する

# スマートフォンと接続する

台所リモコンをスマートフォンと接続します。

- ・スマートフォンを台所リモコンを接続した無線 LAN ルータと同じ無線 LAN ルータに接続してください。
- ・ が「点灯 / 消灯」どちらの場合でも操作できます。

## 台所リモコンの操作

### 1 スマートフォンにアプリをインストールする

スマートフォンアプリの詳細は HP をご覧ください。  
<https://og-manual.jp/hotwaterapp20/r22/>



### 2 MENU を押す

### 3 で [リモコン設定] を選択し、

 または  を押す

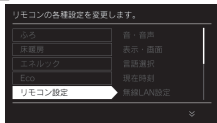

### 4 で [無線 LAN 設定] を選択し、

 または  を押す

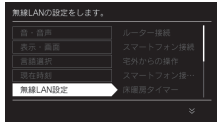

### 5 で [スマートフォン接続] を

選択し、 または  を押す

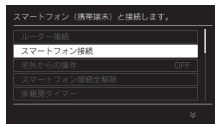

- ・スマートフォンを 10 台登録している場合は操作できません。解除してください。(102 ページ)

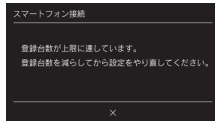

### 6 スマートフォンと無線 LAN ルータの接続を確認する

- スマートフォンが無線 LAN ルータにつながっていること
- ・詳細は無線 LAN ルータおよびスマートフォンの説明書をご確認ください。



### 7 スマートフォンでアプリを立ち上げ、アプリの説明に従って操作してください

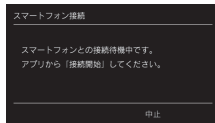

### 8 下記の表示が出たら、

 で [承認する] を選択し、

 を押す



- ・台所リモコンに下の画面が表示されれば完了です。



- ・スマートフォンの操作を約 3 分以上中断した場合や接続時に [中止] を選択した場合は、下の表示が出ます。

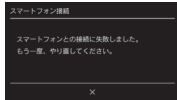

## お知らせ

- ・リモコンとスマートフォンの接続は、10 台まで登録可能です。(102 ページ)

### ■ 外出先からの操作を利用される場合は…

外出先からの操作を利用される場合は、リモコンの「宅外からの操作設定」を行ってください。(次ページ)

### ■ 「接続に失敗しました。」と表示された場合は…



「接続に失敗しました。」と表示された場合は、再度接続設定を行っていただき、それでも失敗する場合は 126 ページの「故障かな?と思ったら」やスマートフォンアプリの HP をご確認ください。

# 宅外からの操作を許可する

外出先（無線 LAN ルータの圏外）から、アプリでふる自動や床暖房、浴室暖房乾燥機の操作を行うには、この設定が必要です。

- ・ が「点灯 / 消灯」どちらの場合でも操作できます。

## 台所リモコンの操作

1 を押す

2 で [リモコン設定] を選択し、

または を押す

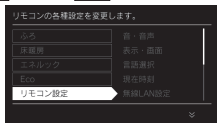

3 で [無線 LAN 設定] を選択し、

または を押す

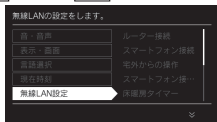

4 で [宅外からの操作] を選択し、

または を押す

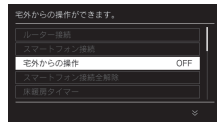

5 で [ON] を選択し、

を押す

- ・ 工場出荷時は [OFF] に設定されています。

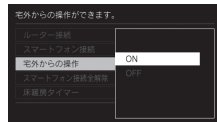

## お知らせ

- ・ 右記の画面が表示された場合は、下記を確認し、再度操作を行ってください。
  - ※ リモコンが無線 LAN ルータに接続されていること。
  - ※ 無線 LAN ルータが常時接続のインターネット環境に接続されていること。
  - ※ それでも失敗する場合は、しばらく時間をおいてから、再度操作してください。
  - ※ アプリがしばらく使用されなかった場合、[宅外からの操作] が自動で [OFF] になることがあります。
- ・ 右記の画面のように「サーバーで禁止されています。」が表示された場合は、大阪ガスグッドライフコールにご連絡ください。



# スマートフォンの接続を全解除する

リモコンに接続されているスマートフォンすべての接続を解除できます。

- ・ 個別の接続解除はスマートフォンからできます。
- ・ が「点灯 / 消灯」どちらの場合でも操作できます。

## 台所リモコンの操作

1 を押す

2 で [リモコン設定] を選択し、

または を押す

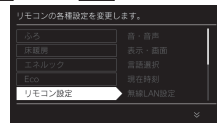

3 で [無線 LAN 設定] を選択し、

または を押す

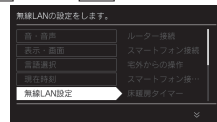

4 で [スマートフォン接続全解除]

を選択し、 または を押す

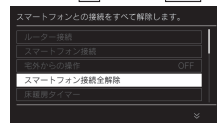

5 で [解除する] を選択し、

を押す

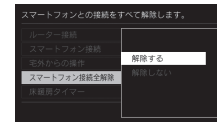

6 で [解除する] を選択し、

を押す



- ・ 台所リモコンに下の画面が表示されれば完了です。

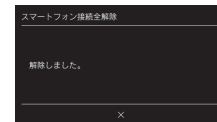

- ・ を押さなくてもそのまま1分経過すると、解除はキャンセルされます。

## ■注意事項

- [スマートフォン接続全解除] を行うと、スマートフォンから予約した床暖房タイマーはすべて解除されます。
- ・ 台所リモコンで設定可能な床暖房タイマーは解除されません。「床暖房のタイマー運転をする」(48 ページ) より解除してください。
- ・ 床暖房専用リモコン側で設定した床暖房タイマーは解除できません。床暖房専用リモコンを操作してください。

無線 LAN を設定する

# 床暖房タイマーの確認をする

台所リモコンおよびスマートフォンから設定した床暖房のタイマーの内容を確認できます。床暖房タイマーを行ったスマートフォンを紛失してしまったときに床暖房のタイマーを確認するための機能です。

- ・  が「点灯 / 消灯」どちらの場合でも操作できます。

## 台所リモコンの操作

1  を押す

2  で [リモコン設定] を選択し、

 または  を押す

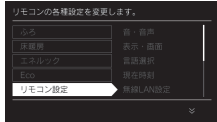

3  で [無線 LAN 設定] を選択し、

 または  を押す

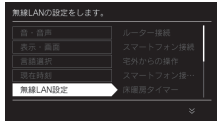



4  で [床暖房タイマー] を選択し、

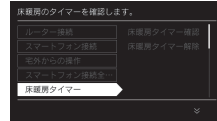

 または  を押す

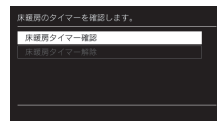

5  で [床暖房タイマー確認] を

選択し、 または  を押す



- 床暖房のタイマー設定した内容を   で表示します。
  - ・ 予約をしていると [ON] を表示します。



## お知らせ

- ・ 床暖房専用リモコンで設定した床暖房タイマーの内容は確認できません。
- ・ スマートフォンで設定した床暖房専用リモコンのタイマーは、台所リモコンで変更することはできません。スマートフォンで変更してください。
- ・ 床暖房タイマーはスマートフォン・床暖房専用リモコンのどちらか一方で行ってください。両方からタイマー設定すると正常に運転しない場合があります。

# 床暖房タイマーを解除する

スマートフォンから設定した床暖房タイマーを、すべて解除 (リセット) することができます。床暖房タイマーを行ったスマートフォンを紛失してしまったときに床暖房タイマーを解除するための機能です。

- ・  が「点灯 / 消灯」どちらの場合でも操作できます。

## 台所リモコンの操作

1  を押す

2  で [リモコン設定] を選択し、

 または  を押す

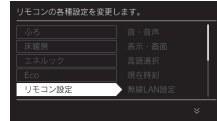

3  で [無線 LAN 設定] を選択し、

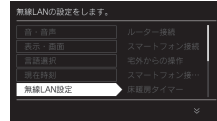

 または  を押す

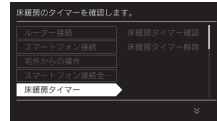

4  で [床暖房タイマー] を選択し、

 または  を押す



5  で [床暖房タイマー解除] を選択し、 または  を押す

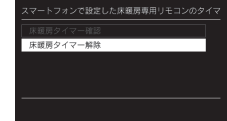

6  で [解除する] を選択し、

 を押す

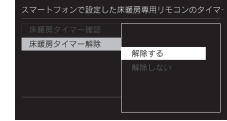

7  で [解除する] を選択し、

 を押す

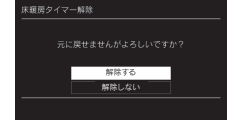

- ・  を押さないでそのまま1分経過すると、解除はキャンセルされます。

## ■注意事項

- ・ 台所リモコンで設定可能な床暖房タイマーは解除されません。「床暖房のタイマー運転をする」(48ページ)より解除してください。
- ・ 床暖房専用リモコン側で設定した床暖房タイマーは解除できません。床暖房専用リモコンを操作してください。

# 無線 LAN ルータとの設定を初期化する

無線 LAN 接続の設定を初期化します。  
新しい無線 LAN ルータと接続する場合や引越しなどにより、利用者が変わった場合は、初期化をしてから無線 LAN との接続設定を行ってください。入居時にあらかじめ機器が設置されていた場合は「初期化」を行ってから、お客さまの無線 LAN ルータやスマートフォンと接続してください。初期化を行うとスマートフォンとの接続、スマートフォンから設定した床暖房タイマーなど（次ページ）も初期化されます。

・ が「点灯 / 消灯」どちらの場合でも操作できます。

## 台所リモコンの操作

1 を押す

2 で [リモコン設定] を選択し、

または を押す

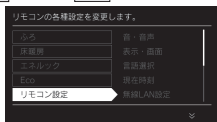

3 で [無線 LAN 設定] を選択し、

または を押す

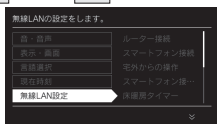

4 で [無線 LAN 設定初期化] を

選択し、 または を押す

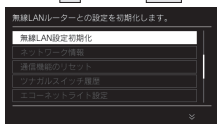

5 で [初期化する] を選択し、

を押す

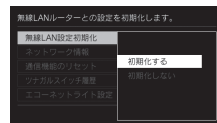

6 で [初期化する] を選択し、

を押す

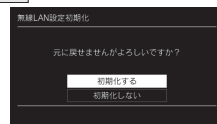

・ 台所リモコンに下の画面が表示されれば完了です。

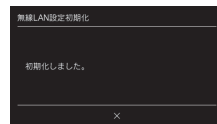

・ を押さないでそのまま 1 分経過すると、初期化はキャンセルされます。

内容		初期値（工場出荷値）
無線 LAN ルータ接続（自動）		（未接続）
無線 LAN ルータ接続（手動）		
スマートフォンとの接続		（未接続）
宅外からの操作		OFF
スマートフォンとの接続全解除		—（※ 1）
床暖房タイマーの解除		—（※ 2）
無線 LAN 設定初期化		—
ネットワーク情報	接続ルータ情報	（未接続）
	リモコンアドレス	IP アドレス：（未接続） MAC アドレス：台所リモコン
	接続 UUID リスト	（未接続）
	通信モジュールのバージョン	—
通信機能のリセット		—
エコーネットライト設定		無効
配信情報		ON
ネットワーク日時に同期		ON
無線 LAN 機能		ON
ツナガルスイッチ機能		—
お知らせ機能		—
リモコンのアップデート機能		—

※ 1 台所リモコンと接続済みのスマートフォンとの接続も解除（リセット）します。

スマートフォンアプリを利用する場合は再度台所リモコンとスマートフォンの接続をしてください。

※ 2 スマートフォンから設定した床暖房タイマーを、すべて解除（リセット）します。

床暖房専用リモコン側で設定した床暖房タイマーは解除できません。床暖房専用リモコンを操作してください。

## ⚠ 注意

- 初期化した設定は元に戻せませんのでご注意ください。もう一度接続したい場合は、再度「リモコンと無線 LAN ルータを接続する」（95 ページ）を行ってください。

# ネットワーク情報を表示する

接続に失敗したときや、お問い合わせの際などに必要な設定情報を確認できます。リモコンと接続した無線 LAN ルータの SSID を確認するには「接続ルーター情報」、リモコンと接続したスマートフォンの台数を確認するには「接続 UUID リスト」をご確認ください。

・ が「点灯 / 消灯」どちらの場合でも操作できます。

## 台所リモコンの操作

- を押す
- で [リモコン設定] を選択し、  
 または を押す
- で [無線 LAN 設定] を選択し、  
 または を押す
- で [ネットワーク情報] を選択し、  
 または を押す
- で調べたい情報を選択し、  
 または を押す  
  - ネットワーク情報には【接続ルーター情報】【リモコンアドレス】【接続 UUID リスト】【通信モジュール】があります。

## お知らせ

- ・ ネットワーク情報は、下図のように画面表示されます。下図の【00】は表示例です。実際は固有の英数字が表示されます。

### 接続ルーター情報



### リモコンアドレス



### 接続 UUID リスト



### 通信モジュール



# 通信機能をリセットする

トップ画面に無線 LAN マーク表示 (6 ページ) が表示されているにも関わらず、通信ができない場合や、考えられる処置 (98 ページ) をしても通信ができない場合に、下記の手順で通信機能のリセットを行ってください。

・ が「点灯 / 消灯」どちらの場合でも操作できます。

## 台所リモコンの操作

- を押す
  - で [リモコン設定] を選択し、  
 または を押す
  - で [無線 LAN 設定] を選択し、  
 または を押す
  - で [通信機能のリセット] を選択し、  
 または を押す
  - で [リセットする] を選択し、  
 を押す
- ・ 画面に「リセットしました。」と表示されれば完了です。
- ・ を押さないでそのまま 1 分経過すると、キャンセルされます。

# エコネットライトの設定

台所リモコンを無線 LAN ルータに接続し、エコネットライト設定を有効にすると、本リモコンと接続検証済みの HEMS コントローラを使って、熱源機・床暖房・浴室暖房乾燥機の操作や、機器の状態を確認することができます。実現できる機能、HEMS コントローラ側的气体機器との接続設定方法は HEMS コントローラによって異なりますので、HEMS コントローラの取扱説明書をご確認ください。

・ が「点灯 / 消灯」どちらの場合でも操作できます。

## 台所リモコンの操作

1 を押す

2 で [リモコン設定] を選択し、

または を押す

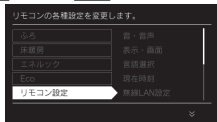

3 で [無線 LAN 設定] を選択し、

または を押す

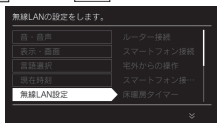

4 で [エコネットライト設定] を選択し、 または を押す

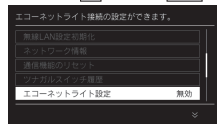

5 で [有効] を選択し、

を押す

・工場出荷時は [無効] に設定されています。

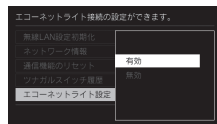

・ を押さなくてもそのまま 1 分経過すると、自動的に設定が完了します。

# 配信情報の設定

重要なお知らせ以外の受信を受け取らないように設定できます。緊急時には情報を配信する場合があります。

・ が「点灯 / 消灯」どちらの場合でも操作できます。

## 台所リモコンの操作

1 を押す

2 で [リモコン設定] を選択し、

または を押す

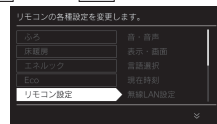

3 で [無線 LAN 設定] を選択し、

または を押す

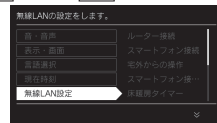

4 で [配信情報] を選択し、

または を押す

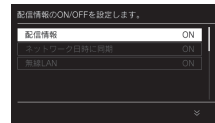

5 で [ON] または [OFF] を選択し、

を押す

・工場出荷時は [ON] に設定されています。

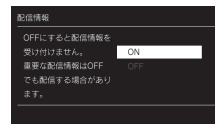

・ を押さなくてもそのまま 1 分経過すると、自動的に設定が完了します。

# ネットワークから時計の同期をする

1日1回、深夜にインターネットから台所リモコンの日時設定を自動補正し、正確な日付と時刻を取得できます。

- ・ が「点灯 / 消灯」どちらの場合でも操作できます。

## 台所リモコンの操作

1 を押す

2 で [リモコン設定] を選択し、

または を押す

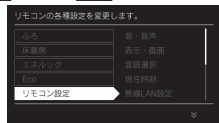

3 で [無線 LAN 設定] を選択し、

または を押す

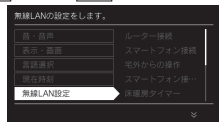

4 で [ネットワーク日時に同期]

を選択し、 または を押す

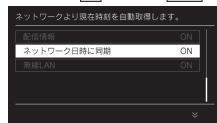

5 で [ON] を選択し、

を押す

- ・工場出荷時は [ON] に設定されています。

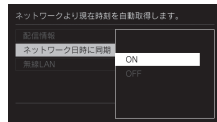

- ・ を押さなくてもそのまま1分経過すると、自動的に設定が完了します。

# 無線 LAN の機能を OFF にする

無線 LAN 機能の設定 ON / OFF を変更できます。

- ・ が「点灯 / 消灯」どちらの場合でも操作できます。

## 台所リモコンの操作

1 を押す

2 で [リモコン設定] を選択し、

または を押す

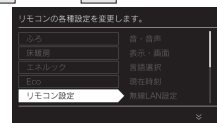

3 で [無線 LAN 設定] を選択し、

または を押す

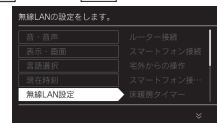

4 で [無線 LAN] を選択し、

または を押す

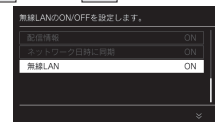

5 で [OFF] を選択し、

を押す

- ・工場出荷時は [ON] に設定されています。



- ・ を押さなくてもそのまま1分経過すると、自動的に設定が完了します。

## お知らせ

- ・設定 [OFF] にした場合、無線 LAN に関する設定ができなくなります。台所リモコンと無線 LAN ルータの接続を行う場合は、無線 LAN 機能の設定を [ON] にして接続してください。
- ・台所リモコンが無線 LAN ルータと未接続の場合、無線 LAN 機能の設定を [OFF] にすると、台所リモコン画面の上部に表示される無線 LAN ルータとの接続をおすすめするテロップ表示が消えます。



無線 LAN を設定する

無線 LAN を設定する



# ツナガルスイッチを使用する

リモコンに搭載された「ツナガルスイッチ」を押すと、あらかじめ設定したサービスをワンタッチで呼び出すことができます。呼び出すことができるサービスやサービスの設定方法については、下記のURLから確認してください。

<https://og-manual.jp/hotwaterapp20/r22/tsunagaru/>



## 使用する前の確認・準備

- 1 リモコンが大阪ガスのサーバに接続されていることを確認する。(台所リモコンに無線LANマーク が表示されていること) サーバとの接続については「リモコンと無線LANルータを接続する」(95ページ)を参照してください。「ツナガルスイッチ」はサーバからサービスを呼び出すため、サーバとの接続が必要です。
- 2 リモコンとスマートフォンアプリが接続されていることを確認する。スマートフォンアプリとの接続については「スマートフォンと接続する」(99ページ)を参照してください。
- 3 スマートフォンアプリから「スイッチから呼び出すサービス」を設定する。アプリの使いかたやサービス内容については、上記のURLを確認してください。

- ・ が「点灯 / 消灯」どちらの場合でも操作できます。
- ・ お客さまがお使いのシステム（床暖房・浴室暖房乾燥機など）の構成により画面に が表示されない場合があります。  
 を押して を画面に表示させてお使いください。

## 台所リモコン・浴室リモコンの操作

### 1 (ツナガルスイッチ) を押す

- サーバとの通信を開始します。



- ・ サーバとの接続がされていない場合、「無線LANが接続されていません。」と表示します。

### 2 通信結果を表示します

#### [成功時]

- 成功時は下の画面が表示され「受け付けました。」とお知らせします。



#### [失敗時]

- 失敗時は下の画面が表示されます。



- 1 サーバとの通信に失敗した場合「受け付けできませんでした。」と表示します。
- 2 「スイッチから呼び出すサービス」が設定されていない場合「機能が設定されていません。」と表示します。(台所リモコン)  
この場合は上記のURLを確認し、呼び出すサービスを設定してください。



## お知らせ

- ・ 接続に失敗した場合は、「使用する前の確認・準備」を確認し、再度「ツナガルスイッチ」を押してください。

## ツナガルスイッチの最新履歴（成功履歴）

「ツナガルスイッチ」の最新履歴（成功履歴）は下記の操作で確認できます。

- ・ が「点灯 / 消灯」どちらの場合でも操作できます。

## 台所リモコンの操作

### 1 MENU を押す

### 2 で [リモコン設定] を選択し、

### または OK を押す

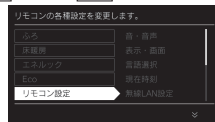

### 3 で [無線LAN設定] を選択し、

### または OK を押す

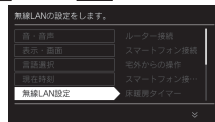

### 4 で [ツナガルスイッチ履歴] を

### 選択し、 または OK を押す

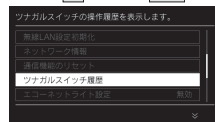

- 最後に「ツナガルスイッチ」を実行した時刻と呼び出したリモコンを確認できます。



# お知らせを見る

スマートフォンアプリから送られたメッセージを受け取ったり、リモコンのアップデートなど、大阪ガスからお客さまへお知らせしたいサービスや情報をリモコンに表示したりします。

## お知らせを確認する

リモコンの画面に「お知らせ」が表示されていませんか？  
「お知らせ」が表示された場合は、以下の手順で確認してください。



## 台所リモコンの操作

### < すぐに確認する場合 >

1 で [確認する] を選択し、 を押す



2 で確認したい「お知らせ」を選択し、 または を押す



・ 選択したお知らせを表示します。

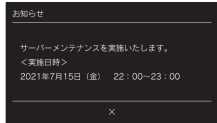

### < 後で確認する場合 >

1 で [後で確認する] を選択し、 を押す



・ トップ画面に戻っても「お知らせ」アイコンはそのまま表示されます。



2 トップ画面からお知らせのメッセージを確認するときは、 を押して を表示させて押す

- < すぐに確認する場合 > 手順2の、お知らせ一覧の画面を表示します。同様の操作を行ってお知らせのメッセージを確認してください。

## お知らせ

- ・ リモコンの画面に「お知らせ」画面が表示されているときにお湯を使用すると、[後で確認する] を選択したときと同様にメイン画面に戻ります。
- ・ お知らせは最大3件まで記憶します。(3件以上になると古いお知らせから順に上書きされます)
- ・ 重要なお知らせを受信したときは、音声でお知らせする場合があります。
- ・ お知らせを受け付けたくない場合は [配信情報] を [OFF] にしてください。(110ページ)

# MEMO

# リモコンをアップデートする

お知らせの中にはリモコンのアップデートも含まれています。アップデートは自動で行われません。お客さまご自身で行ってください。

## お願い

・アップデートの実行は、リモコンを「OFF」にしますので、すべての燃烧、運転動作が停止します。また、アップデートが正常に終了するまでリモコンを「ON」にできません。使用状況をご確認のうえ開始してください。

## アップデートを確認する

リモコンの画面にリモコンの「アップデート」のお知らせが表示されていませんか？

- ・台所リモコンには浴室リモコンのアップデートのお知らせも表示されます。浴室リモコンのアップデート操作は浴室リモコンで行います。(台所リモコンではできません。)
- ・無線 LAN ルータとの初回接続を行った後に、リモコンのアップデートの「お知らせ」が表示されることがあります。

「アップデート」が表示された場合は、以下の手順で確認してください。



## 台所リモコン・浴室リモコンの操作

### < すぐにアップデートする場合 >

1 で「確認する」を選択し、 を押す



2 を押して、リモコンを OFF にする

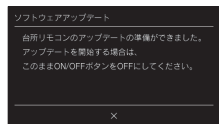

- 台所リモコンで浴室リモコンのアップデートを選択した場合、以下のメッセージを表示しますので、浴室リモコンで続きのアップデート操作を行ってください。

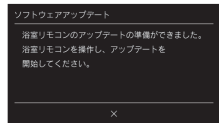

3 を押す

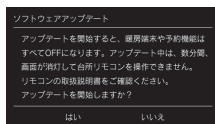

- ・台所リモコン（暖房端末あり）、台所リモコン（暖房端末なし）、浴室リモコンでメッセージが異なります。
- ・アップデートが完了すると以下のメッセージを表示します。



### < 後でアップデートする場合 >

1 で「後で確認する」を選択し、 を押す



- ・トップ画面に戻っても「お知らせ」アイコンはそのまま表示されます。



- ・【後で確認する】を選択すると、3 時間後に再度アップデートのメッセージを表示します。

2 トップ画面からお知らせのメッセージを確認するときは、 を押して を表示させて押す

3 でアップデートのお知らせを選択し、 または を押す



- アップデートのお知らせは一番下に表示されます。
- 浴室リモコンでは手順3の画面は表示されません。
- < すぐにアップデートする場合 > 手順2の、アップデートの画面を表示します。同様の操作を行ってアップデートしてください。

## お願い

- ・台所リモコンのアップデートを行うと、運転中の床暖房は停止し、スマートフォンからの床暖房予約が初期化されます。

## お知らせ

- ・エネルギーデータの更新中はアップデートができないようになっています。万が一エネルギーデータ更新中に開始してしまった場合、直近のエネルギーデータが1 時間分消えてしまう可能性があります。エネルギーデータの更新時刻が近い場合は、エネルギー更新時刻が過ぎるまで待機することをお勧めします。

# 停電時にお湯を使う

停電時は、電源プラグをポータブル電源に差し込み、台所リモコンを停電モードに変更することでお湯を使うことができます。

ポータブル電源の取扱説明書もよくお読みいただき、正しくご使用ください。

- ・停電モードは給湯運転に限定し、消費電力を抑えます。停電モードに変更せずに使用するとポータブル電源の電力を早く消費したり、保護装置が起動し自動で電源が遮断されることがありますのでご注意ください。
- ・停電モード対応の熱源機でのみ使用できます。熱源機の取扱説明書の「主な仕様・能力表」をご確認ください。

## 台所リモコンの操作

### 1 熱源機の電源プラグをポータブル電源に差し込む

- ・台所リモコンの表示画面が右図ようになります。(約5分間)
- ・5分間無操作の場合は、表示画面が消えて通常モードになります。電源ボタンを押した場合も通常モードになります。
- ・右の画面を表示中(約5分間)は、暖房操作、凍結予防機能がはたらきません。

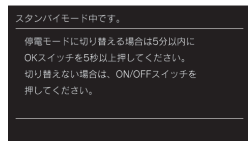
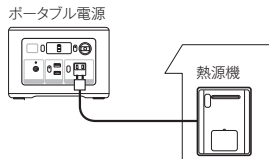

### 2 5分以内にOKを5秒以上押す

- ・右の画面が表示されます。



### 3 上下矢印で【設定する】を選択し、

#### OKを押す

- ・停電モードに切り替わります。
- ・電源ボタンが表示されるとお湯が使えます。
- ・5分を過ぎてしまった場合は、手順1からやり直してください。
- ・誤って停電モードになってしまった場合は、再度OKを5秒以上押してください。手順2の画面が表示されたら、【解除する】を選択してOKを押してください。

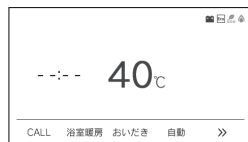

## ご使用前に必ずご確認ください

- 熱源機の電源ケーブルに電源プラグは付いていますか？  
電源プラグが付いていない電源ケーブルで配線された熱源機の場合は、この機能を使うことはできません。
- ガス・水は供給されていますか？  
ガスが遮断されている状態や断水時には使用できません。



## 停電モードについて

- 自動運転やおいだし、予約運転などの「おふろ操作」はできません。(スイッチ受付音は鳴ります)
- 浴室リモコンのふろ温度表示はしません。
- 浴室暖房や床暖房などの「暖房操作」はできません。
- 電源ボタンを「OFF」にすることはできません。

## 注意



### ■停電モード使用時のご注意

- **停電モード中は凍結予防機能がはたらきません。**  
屋外の水が凍るおそれがある場合で熱源機をご使用にならない場合は、熱源機の取扱説明書の「冬期の凍結による破損防止について」の【水抜きによる方法】に従って、熱源機の水抜きを行ってください。
- ポータブル電源で熱源機を運転させる場合は、充電器など熱源機以外のものを同時に動作させないようにしてください。
- ポータブル電源の保護装置により熱源機が使用中に停止する場合がありますので、お湯から水への急激な温度変化にご注意ください。
- お使いの熱源機によっては、停電モード中は給湯能力が制限されることがあります。お湯の量が少なかったり設定温度にならないなどの現象が起こることもありますが、故障ではありません。
- 電源延長ケーブルを使用する場合は50mまでとし、短いケーブルを継ぎ足しての延長はしないでください。
- 停電モードに対応した熱源機と、その熱源機に接続可能なポータブル電源が必要です。
- ドレンアップ機能ありの給湯器をお使いの場合、オーバーフロー接続口からドレン水があふれることがあります。接続可能なポータブル電源 株式会社 JVC ケンウッド製 BN-RB37-C、BN-RB62-C、BN-RB10-C

## お願い

- ・停電時に熱源機を使用する場合は、必ず台所リモコンで停電モードに変更してください。
- ・停電が復帰したら熱源機の電源プラグを元のコンセントに差し込んでください。
- ・お湯を使い終わったら熱源機の電源プラグを抜き、ポータブル電源の電源を切ってください。再びお湯を使うときは、始めからやり直してください。

停電時にお湯を使う

# 熱源機移設の再設定

増・改築などで浴槽を買い替えた場合や熱源機の設置場所を移動した場合、湯はりの水位が設定水位と大きく異なる場合は、新しい浴槽サイズなどを熱源機に記憶させる必要があります。以下の手順に従って記憶内容の消去および自動運転の試運転を行ってください。

## 浴室リモコンの操作

■現在記憶している記憶内容を消去する

1 **MENU** を押す

2 [ふろ] で **>** または **OK** を押す

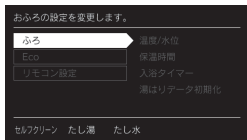

3 **<** **>** で [湯はりデータ初期化] を選択し、**>** または **OK** を押す

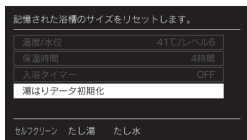

4 **<** で [ON] を選択し、**OK** を押す

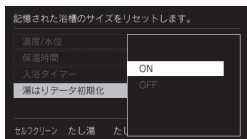

5 **<** で [初期化する] を選択し、**OK** を押す

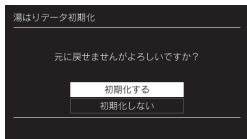

- 記憶内容を消去します。

6 浴槽の残り湯をすべて排水する

- 浴槽にお湯が残った状態で以下の操作を行うと、その後湯はり時間が長くなったり、低い水位設定時に熱源機が作動しないなどの不具合が生じることがあります。

7 排水栓をしっかりと閉める

8 **自動** を押す ([ON] にする)

- 自動湯はりが開始されます。
- 運転中に浴槽には、給湯栓からお湯を入れないでください。
- 運転中何回か停止しますが異常ではありません。

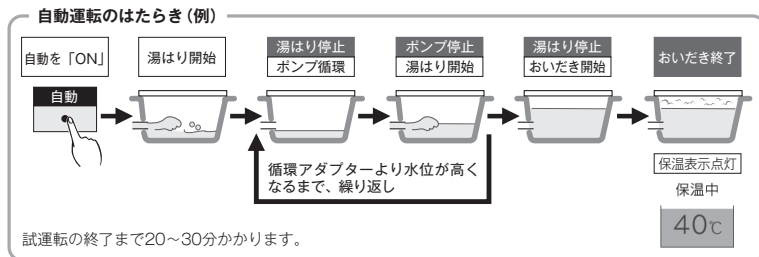









9 表示画面に保温表示が点灯すれば試運転完了

- これで浴槽サイズと水位が記憶されました。そのまま保温運転を続ける必要がない場合は、もう一度 **自動** を押して、保温の表示を消灯させてください。

# 故障かな？と思ったら

## 「リモコンの表示・画面」に関する内容

こんなとき	ここを調べてください	参照ページ
 が点灯しない	停電していませんか？ 電源プラグが差し込まれていますか？ 熱源機内の漏電安全装置が作動していませんか？いったん分電盤の配線遮断器を「OFF」にしてから再度「ON」にするか、電源プラグをコンセントから抜いて再び差し込んでから再操作してください。	
リモコンの時刻表示が [ - - : - - ] になっている	停電後、再通電すると台所リモコンの表示画面の時刻が [ - - : - - ] になります。再度設定し直してください。	13
リモコンの画面表示が消えている	省電力モードを設定している場合、熱源機を使用してから設定時間を経過すると表示画面が消灯します。また、給湯使用中でも給湯を開始してから設定時間を経過すると表示画面が消えます。お湯を再使用するかいずれかのスイッチを押すと、表示画面が点灯します。	73
スイッチを押してもそのスイッチの動作をしない	省電力モードがはたらいているときに     MENU  を押すと、いったん節電画面から給湯温度表示画面に戻り、もう一度押すとそのスイッチの動作をします。  の「ON/OFF」は、  の点灯・消灯で確認してください。	73

## 台所リモコンのタッチスイッチに関する内容

こんなとき	ここを調べてください	参照ページ
スイッチが反応しにくい、反応しない	画面を押していませんか？タッチパネルではないため、画面を押さないでください。画面下のスイッチを押してください。 2つ以上のスイッチを同時に押しませんか？2つ以上のスイッチを同時に押すと反応しないようになっています。 リモコンの表面が汚れていたり、濡れていたり、リモコンの前面に物が置かれていたりすると、スイッチが反応しない場合があります。取り除いて、しばらく待ってから操作してください。 上記を確認してもスイッチが反応しない場合は、販売店またはもよりの大阪ガスにお問い合わせください。	7

## インターホンに関する内容

こんなとき	ここを調べてください	参照ページ
相手の声が聞こえない	台所リモコンは  を押しながら話をしますが、その間は浴室の声は聞こえません。	39
キーンなどの大きな音がする	浴室リモコンから台所リモコンまでの間の扉をすべて開けて通話をする、ハウリング（キーンなどの大きな音がする現象）を起こすことがあります。直らない場合は、販売店またはもよりの大阪ガスに相談してください。 浴室リモコンと台所リモコンの設置場所が近い場合、ハウリング（キーンなどの大きな音がする現象）を起こすことがあります。そのような場合は販売店またはもよりの大阪ガスに連絡して、リモコンの設置場所を変更してください。	



## Bluetooth に関する内容

こんなとき	ここを調べてください	参照ページ
音が小さい	スマートフォン側には通話、音楽、アプリなどで別々のボリューム設定がある場合があります。 音量が小さいと感じた際は（通話中、アプリ使用中など）スマートフォン側のボリュームと浴室リモコンのボリュームの両方を上げてください。 ※スマートフォンのボリューム操作については、ご使用になるスマートフォンの取扱説明書をご参照ください。 Bluetooth 機器と浴室リモコンをもう一度機器登録（ペアリング）してください。	61・62
ノイズが出る、音が途切れる	無線 LAN などを浴室リモコンから離してください。 浴室リモコンに Bluetooth 機器を近づけてください。障害物が間にあるときは取り除いてください。	
機器登録（ペアリング）できない	浴室リモコンと Bluetooth 機器の距離を 1m 以内に近づけてください。	
通話相手の声が聞こえない、声が小さい	接続先の Bluetooth 機器と浴室リモコンの音量を確認してください。 通話中に浴室リモコンから音が出ているか、Bluetooth 機器の音声設定を確認してください。 Bluetooth 機器を操作して接続し直してください。	
Bluetooth が勝手に切れる	下記の状態が 15 分間続くと、浴室リモコンの Bluetooth は自動で OFF になります。故障ではありません。 ・浴室リモコンから Bluetooth 機器を操作していない。 ・Bluetooth 機器の音楽（音声）が再生されていない。 ・スマートフォンの通話がされていない。	



知っておいてください

知っておいてください

## 無線 LAN に関する内容

こんなとき	ここを調べてください	参照ページ
無線 LAN マーク表示が表示されない	▶ 台所リモコンと無線 LAN ルータは接続されていますか？	95
無線 LAN ルータにリモコンが接続できない	▶ 「接続に失敗したとき」「接続できていたのにできなくなったとき」を確認してください。	98
無線 LAN マーク表示が「圏外」になっている	▶ 電子レンジなどの強い電波を発するものを使用していると、通信が切れる場合があります。異常ではありません。少し時間をおいて再度確認してください。 無線 LAN ルータを交換しませんでしたか？ 新しい無線 LAN ルータと接続し直してください。 無線 LAN ルータが省エネモード（ECO モードやおまかせ節電機能）に設定されていて常時接続のインターネット環境でない場合は、サービスの一部が利用できない場合があります。 無線 LAN ルータの異常の可能性があります。無線 LAN ルータに異常がないか確認してください。	95
無線 LAN マーク表示が  になっている	▶ 無線 LAN ルータの LAN ケーブルが外れていませんか？ メンテナンスなどで一時的にサーバに接続できない場合があります。少し時間をおいて再度確認してください。 契約されているインターネットに障害が発生している可能性があります。	
無線 LAN マーク表示が  になっているのに、通信ができない	▶ 外部の原因も考えられますが、念のため台所リモコン側のリセットをしてみてください。	108
「ソフトウェア更新中のため使用できません」と表示がされる	▶ リモコンのソフトの最新バージョンをダウンロードもしくは更新中です。[無線 LAN 設定] に関する項目は操作できません。（最大で 5 分間程度） [無線 LAN 設定] に関する設定を行う場合は、しばらく待ってから操作してください。更新中でも [無線 LAN 設定] 以外の給湯やふろ運転、暖房に関する操作は可能です。	

## (台所リモコンのみ) スマートフォンからの操作に関すること

こんなとき	ここを調べてください	参照ページ
スマートフォンの接続ができない	▶ スマートフォンが台所リモコンを接続した無線 LAN ルータと同じ無線 LAN ルータに接続されているか確認してください。 リモコンの日時が未設定の場合は、スマートフォンの接続ができません。時計を合わせてください。 スマートフォンの接続は 10 台まで登録できます。接続台数を確認してください。	99 13 107
外出先（宅外）からの遠隔操作ができない	▶ 宅外からの操作が「ON」になっているか確認してください。	101
宅外からの操作が ON できない	▶ リモコンが無線 LAN ルータに接続されているか確認してください。 無線 LAN ルータが常時接続のインターネット環境に接続されていることを確認してください。 リモコンの日時が未設定の場合は、宅外からの操作を ON にできません。時計を合わせてください。	101 13
スマートフォンからふろ自動ができない	▶ 台所リモコンまたは浴室リモコンの  が「OFF」になっていると、スマートフォンからのふろ自動操作はできません。台所リモコンまたは浴室リモコンの  を「ON」にしてください。 熱源機に何らかの不具合が起きている場合は、ふろ自動が作動しないことがあります。リモコンに故障表示が出ていないか確認してください。	127
台所リモコンの操作をしていないのに音が鳴った	▶ スマートフォンで設定操作をすると、台所リモコンが作動し、音声や画面でお知らせします。異常ではありません。	
スマートフォンからふろ予約ができない	▶ リモコンの日時が未設定の場合は、ふろ予約はできません。時計を合わせてください。	13
スマートフォンから床暖房タイマーができない	▶ リモコンの日時が未設定の場合は、床暖房タイマーはできません。時計を合わせてください。	13
スマートフォンで設定した床暖房タイマーが時間どおりに作動しない	▶ スマートフォンで床暖房タイマーの設定中に、スマートフォンとの接続全解除すると、タイマーも解除されます。 スマートフォンで床暖房タイマーのタイマー①、タイマー②の時間帯を重複して設定した場合、入時刻・切時刻とも①②の早いほうが優先されるため、遅いほうの時間帯が無効になる場合があります。 スマートフォンで設定したタイマー①、タイマー②の入時刻と切時刻が同じ場合、入時刻が優先されるため、意図した時刻に床暖房が切れない場合があります。	
スマートフォンから床暖房の運転ができない	▶ 熱源機に何らかの不具合が起きている場合は、床暖房が作動しないことがあります。リモコンに故障表示が出ていないか確認してください。	127

# 故障表示

故障かな？と思ってもよく調べてみると故障ではない場合もあります。  
修理を依頼する前に熱源機本体の取扱説明書の「故障かな？と思ったら」をご覧ください。

## 故障表示が点滅する

熱源機が故障すると表示画面の時刻表示部に下図のような故障表示が点滅します。  
故障表示が点滅した場合は次の操作をしてください。

**1** ガス栓と給水元栓が十分に開けてあるか確認します。

全開にする  
熱源機の下部

**2** お湯を使っている場合は、給湯栓を閉めます。

全開にする

**3** 電源を「OFF」にして、再び「ON」にします。

●上記の操作をしても故障表示が点滅するときは、お買い上げの販売店またはもよりの大阪ガスに修理を依頼してください。その際は、表示されている故障表示もお知らせください。

表示画面  
浴室リモコン

表示画面  
台所リモコン

故障表示	使用状態	故障表示	使用状態	故障表示	使用状態	故障表示	使用状態	故障表示	使用状態	故障表示	使用状態
021	給湯自動 たし湯	163	自動 おいたき 暖房	313	自動 おいたき 暖房	432	自動	642	自動 おいたき 暖房	723	給湯 自動 たし湯 暖房
032	自動 たし湯 マイクロ バブル	170	給湯・暖房 自動 おいたき 差じ業	321	給湯 自動 たし湯	433	給湯・暖房 自動 おいたき 差じ業	643	自動 おいたき 暖房	763	暖房
101	給湯 自動 たし湯	173	給湯・暖房 自動 おいたき 差じ業	322	自動 おいたき たし湯	502	自動 たし湯 たし水	646	マイクロ バブル	888	リモコン運転 「入」時
103	自動 おいたき 暖房	190	給湯・暖房 自動 おいたき 差じ業	323	自動 おいたき 暖房	520	給湯 自動 おいたき 差じ業	651	給湯 自動 たし湯 たし水	900	給湯 自動 たし湯 暖房
111	給湯 自動 たし湯	196	マイクロ バブル	331	給湯 自動 たし湯	543	給湯・暖房 自動 おいたき 差じ業	653	即湯	901	給湯 自動 たし湯
113	自動 おいたき 暖房	252	自動	380	給湯 自動 おいたき 暖房	562	給湯 自動 おいたき 差じ業	661	給湯 自動 たし湯	903	自動 おいたき 暖房
121	給湯 自動 たし湯	256	マイクロ バブル	388	即湯	610	給湯 自動 おいたき 差じ業	662	自動 たし湯 たし水	920	給湯 自動 おいたき 差じ業
123	自動 おいたき 暖房	266	マイクロ バブル	390	給湯 自動 おいたき 差じ業	632	給湯 自動 おいたき 差じ業	668	即湯	930	給湯 自動 おいたき 差じ業
130	給湯 自動 たし湯	290	給湯・暖房 自動 おいたき 差じ業	398	即湯	633	暖房	700	給湯 自動 おいたき 差じ業	991	給湯 自動 たし湯
140	給湯・暖房 自動 おいたき 差じ業	310	給湯・暖房 自動 おいたき 差じ業	416	マイクロ バブル	636	マイクロ バブル	710	給湯・暖房 自動 おいたき 差じ業	993	給湯 自動 たし湯 暖房
161	給湯 自動 たし湯	311	給湯・暖房 自動 おいたき 差じ業	428	即湯	638	即湯	716	マイクロ バブル		
162	給湯・暖房 自動 おいたき 差じ業	312	自動 おいたき たし湯	430	給湯・暖房 自動 おいたき 差じ業	640	給湯・暖房 自動 おいたき 差じ業	721	給湯 自動 おいたき 差じ業		

ご使用の熱源機により、表示される故障表示および使用状態は異なります。  
130 を表示しているときは、すぐにお買い上げの販売店またはもよりの大阪ガスにご連絡ください。  
101・103 を表示しているときは、給湯・ふろ・暖房を使うことはできますが、給排気異常により十分な給湯能力が出ない状態となります。また、380・920 を表示している場合についても、しばらくの期間は給湯・ふろ・暖房を使用できますが、気が付いたらすぐにお買い上げの販売店またはもよりの大阪ガスにご連絡ください。  
888 は長期にわたる機器を使用した場合に表示します。機器は使用できますが、点検（有償）をおすすめします。点検はお買い上げの販売店またはもよりの大阪ガスにご連絡ください。なお、この表示は熱源機の取扱説明書に記載の方法でリセットできます。リセット方法などの詳細は熱源機の取扱説明書を参照してください。  
自動浴槽洗浄システムと接続されている場合は、最後の数字が月の故障表示（例：15R）が出る場合があります。このようなときの対処方法は自動浴槽洗浄システムの取扱説明書をご覧ください。

知っておいてください



## 給湯暖房機用

### リモコンセット

238-R360 型

238-R361 型

(暖房スイッチ付)

238-R362 型

(浴室予備暖房スイッチ付)

### インターホンリモコンセット

238-R363 型

## ふろ給湯器用

### リモコンセット

138-R080 型

# 取扱説明書

	ページ
安全なご利用のために	7
はじめに	9
お湯を使う	21
お風呂を入れる	27
お風呂に入って操作する	33
エネルギーを使う	45
便利な使いかた	67
停電時にお湯を使う	89
暖房を使う <small>(ご使用の熱源機が給湯暖房機の場合のみ)</small>	91
知っておいてください	94

#### こんなときは

あわてずに  
確認してください。

リモコンの表示が消えた.....	18
音声が大きい.....	67
音声が聞こえない.....	67

#### ご愛用の皆さまへ

このたびは大阪ガスのリモコンセットをお買い上げいただきましてありがとうございます。

- ご使用前に、この取扱説明書を必ずお読みいただき正しくお使いください。
- ご使用の給湯暖房機またはふろ給湯器の取扱説明書も併せてお読みください。
- 取扱説明書はいつでも使用できるよう大切に保管し、使用方法が分からなくなったときにお読みください。
- この製品は国内専用です。



# エコロジーと安心・安全。 地球にも、ご家族にも、みんなにやさしい。

自動運転で湯はり。  
お湯の入れすぎ、沸かしすぎも  
ありません。  
☞ 27 ページ

お風呂の沸きあがり  
をメロディーと音声でお知らせ。  
☞ 28 ページ

優先切替スイッチでシャワー中も安心。  
お湯の使用中に他の人が給湯温度を  
変えてしまうのを防ぎます。  
☞ 23 ページ

消費エネルギーが見える。  
☞ 49 ページ  
最適な湯量わかる。  
☞ 25 ページ

呼び出しスイッチで台所を  
呼び出し。お子さまやお年寄り  
の入浴に便利、安心。  
☞ 42 ページ

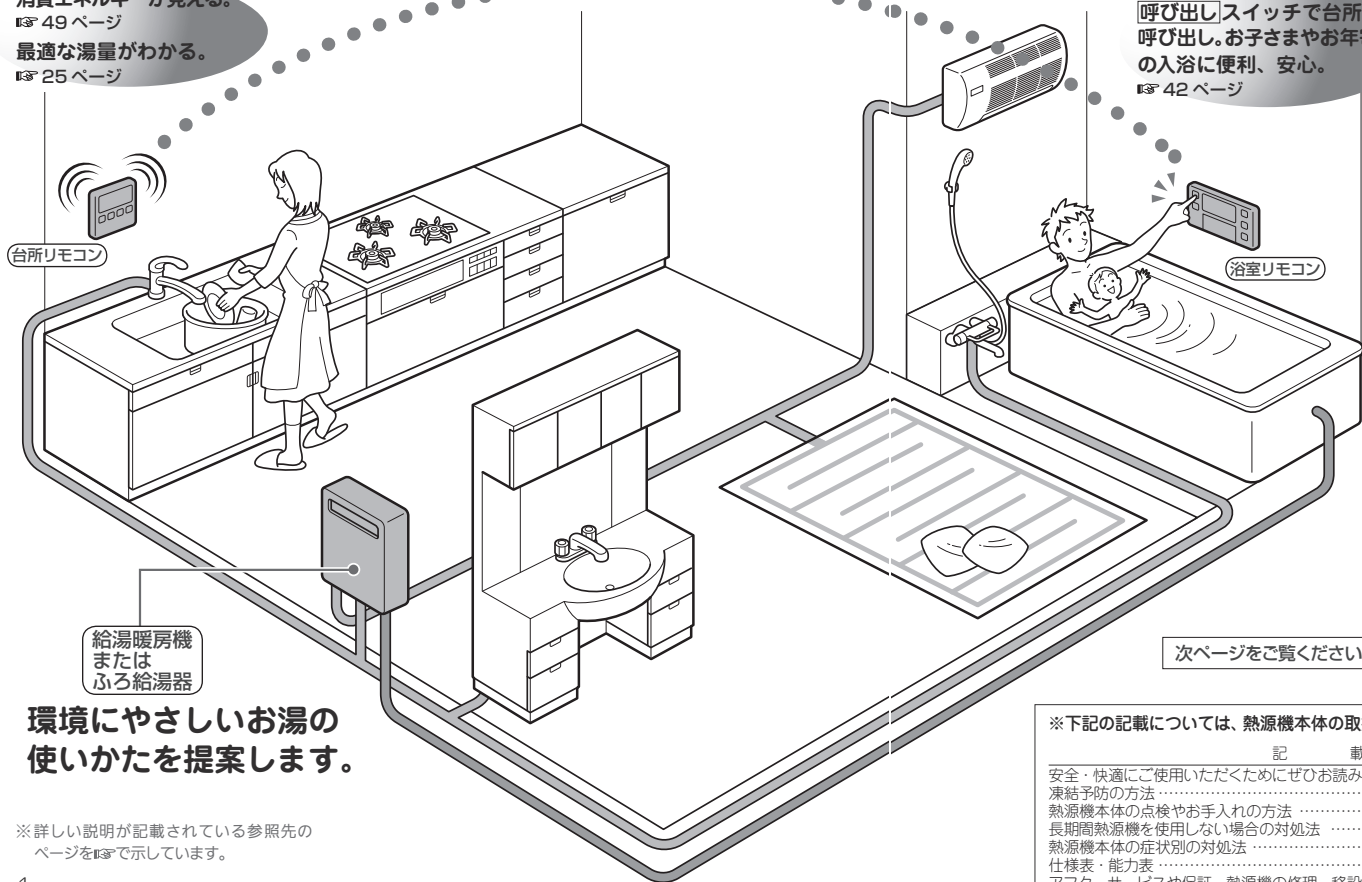

給湯暖房機  
または  
給湯器

次ページをご覧ください

環境にやさしいお湯の  
使いかたを提案します。

※詳しい説明が記載されている参照先の  
ページを☞で示しています。

## もくじ

エコロジーを暮らしの中に  
(エネック、Ecoガイド、エネLIVE、Ecoシグナル、省電力表示).... 3

### 安全なお利用のために

安全上のご注意 (必ずお守りください) ..... 7

### はじめに

各部のなまえとはたらき ..... 9  
リモコンの特長について ..... 17  
お使いになる前に ..... 19  
初めて使うとき ..... 19  
時計を合わせる ..... 20

### お湯を使う

給湯温度を調節する ..... 21  
Ecoシグナル ..... 25

### お風呂を入れる

お風呂を入れる (自動運転) ..... 27  
お風呂を入れる (予約運転) ..... 31

### お風呂に入って操作する

おいだきする ..... 33  
お風呂の設定水位 (湯量) を変更する ..... 35  
保温時間を変更する ..... 39  
お風呂の設定温度を調節する ..... 41  
台所を呼び出す ..... 42  
台所と浴室で通話する ..... 43

### エネックを使う (Ecoガイド、エネLIVE) ... 45

### 便利な使いかた ..... 67

### 停電時にお湯を使う ..... 89

### 暖房を使う ..... 91

### 知っておいてください

故障かな?と思ったら ..... 94  
熱源機移設の再設定 ..... 95  
アフターサービスについて ..... 97

※下記の記載については、熱源機本体の取扱説明書の該当ページも併せてご参照ください。

記 載	本体取扱説明書の項目名
安全・快適にご使用いただくためにぜひお読みいただきたい内容	「安全上のご注意」
凍結予防の方法	「冬の凍結による破損防止について」
熱源機本体の点検やお手入れの方法	「日常の点検・お手入れのしかた」
長期間熱源機を使用しない場合の対処法	「長期間使用しない場合は」
熱源機本体の症状別の対処法	「故障かな?と思ったら」
仕様表・能力表	「主な仕様・能力表」
アフターサービスや保証、熱源機の修理、移設に関する内容	「アフターサービスについて」

# エコロジーを暮らしの中に

消費エネルギー量をリモコンに表示する「エネルギー」は見えるエコ。  
家族みんなで楽しみながら、ムリなく省エネを実行できます。

見えるエコ

エネルギーでムリなく節約

省エネの達成度を  
お知らせ  
**Ecoガイド**  
(エコガイド)

現在の使用量が見える  
**エネLIVE**  
(エネライブ)

最適な  
お湯の使用量をお知らせ  
**Ecoシグナル**  
(エコシグナル)  
Eco

リモコンの  
消費電力を抑える  
**省電力表示**

洗い物をしているときも...

シャワーを使っているときも...



エネルギーの使用量が見える  
最適な湯量ができる！



エネルギーで、ムリなく上手に省エネしましょう！

## エネルギー

(しくみについては 45ページ)  
操作方法は 49ページ

お使いの熱源機で使用したガス、お湯とご家庭で使用した電気(※)の使用量や料金、CO<sub>2</sub>の排出量をいつでもチェックできます。

今日の実績だけでなく、今日の目標値や昨日の実績もひと目でわかるので、ご家族で楽しみながらエネルギーの節約ができます。

エネルギー機能を上手に利用して、毎日の暮らしの中に省エネを取り入れましょう。

■「エネルギー」スイッチでガス、お湯、電気(※) CO<sub>2</sub>の表示項目を選択します。

ガス料金→お湯料金→電気料金→CO<sub>2</sub>排出量→ガス使用量→お湯使用量→電気使用量



■▲▼スイッチで[今日実績]、[昨日実績]、[目標]を選択します。

今日実績 ↔ 昨日実績 ↔ 目標

表示例) ガス料金

▼今日実績

今日	ガス	料金
実績	37	円

▼昨日実績

昨日	ガス	料金
実績	283	円

▼目標

目標	ガス	料金
目標	270	円

※表示される使用量や排出量、料金などは目安です。

※電気の使用量や料金を見るには、別売のマルチ計測ユニットが必要です。(45ページ)

次ページもお読みください

## Eco ガイド

(設定方法は [P.55](#) ページ)

目標値に対する現在の使用状況(本日分)を4段階のランプでお知らせします。Ecoガイドは、台所リモコンに常に表示されているので、目標値に対する達成度合いを毎日チェックできます。

※ Eco ガイドは、浴室リモコンには表示されません。

あらかじめ設定したエネルギーを使用するにつれて、次のようにランプが点灯します。1日の始まり



目標値に対する使用量 (%)

## エネ LIVE

(詳しくは [P.63](#) ページ)



[エネLIVE]スイッチを押すだけで、現在のお湯、電気の使用量(目安)を確認できます。

表示例)

▼お湯の使用量



※お使いの熱源機での使用量です。

▼ご家庭での消費電力



※別売のマルチ計測ユニットが必要です。(P.45 ページ)

## Eco シグナル

(詳しくは [P.25](#) ページ)

最適な湯量をEcoシグナル(緑)の点灯・点滅でお知らせ。お湯を出しすぎているかがひと目でわかります。Ecoシグナルを見ながらお湯を使うことで、最適な湯量での使用を自然と促し、ムリなく省エネを実践できます。

■Ecoシグナルを上手に利用し、ガスとお湯の<sup>ダブル</sup>Wで省エネ!

Ecoシグナルでお知らせする量は、ご自分で設定できます。

▼浴室リモコン Ecoシグナル

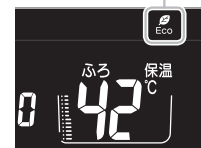

▼台所リモコン Ecoシグナル



## 省電力表示

(詳しくは [P.18](#) ページ)

省電力表示1に設定すると表示部の明るさを暗くし、リモコンの消費電力を節約できます。

表示部が暗くなり...

表示が消えます

省電力表示 1



約 10 分後



表示が消えます

省電力表示 2

工場出荷時



約 25 分後



※お湯を使ったり、いずれかのスイッチを押すと、表示は戻ります。

# 安全上のご注意 (必ずお守りください)

■製品を正しくお使いいただくためや、お客さまや他の人への危害、財産への損害を未然に防止するため、必ずお守りいただくことを次のように説明しています。

■以下に示す表示と意味をよく理解してから本文をお読みください。



**警告**

この表示を無視して誤った取扱いをすると、人が死亡、重傷を負う可能性、または火災の可能性が想定される内容を示しています。

**お願い**

この表示は本機器を安全・快適に使うため、是非理解していただきたい事例を示しています。

■絵表示には次のような意味があります。



この絵表示は、気をつけていただきたい「注意喚起」内容です。



火災注意



この絵表示は、してはいけない「禁止」内容です。



触れないこと



分解禁止



ぬれ手禁止



この絵表示は、必ず実行していただきたい「強制」内容です。



電源プラグをコンセントから抜く



**警告**

## 改造・分解禁止



■絶対に改造・分解は行わない

改造・分解は一酸化炭素中毒など思わぬ事故や故障の原因になります。また、火災の原因になります。

## やけど防止のため



■出始めのお湯は手や体につかない

お湯を止めた後に再使用する時や、お湯の量を急に少なくしたとき、トイレの水を流すなど大量の水を使用して給水圧が下がったとき、あるいは方が一機器の故障の際には、熱いお湯が出る場合があります。やけどの予防のために出始めのお湯は手や体につかないでください。

■給湯使用時は給湯栓が熱くなるのでやけどに注意する



■シャワー・給湯の使用中は、使用者以外はお湯の温度を変更しない

突然、熱湯が出てやけどををしたり、冷水が出て思わぬ事故につながる場合があります。



**警告**

## やけど防止のため



■手のひらで湯温を十分に確認する

●やけど防止のため、お湯を出す前にリモコンの給湯温度表示を確認し、出始めのお湯は体につかないようにして、手で湯温を確かめてからお使いください。特に高温のお湯を使った後に再使用する場合は、配管中に熱いお湯が残っていることがありますのでご注意ください。また、使い始めは正常でも使用中に熱くなる場合もありますので、熱いお湯が出た場合はすぐに使用を中止してください。なお、このような状態が続く場合は機器の故障の可能性がありますので、お買い上げの販売店または最よりの大阪ガスにご連絡ください。



●給水温が高い場合やお湯の量を絞って使う場合は、設定温度よりも熱いお湯が出る場合があります。このような場合は湯量を多めにしたり、必要に応じて水を混ぜてから湯温を確認してお使いください。

●おいだき中やおいだき後は、浴槽の上部と下部で湯温に差がある場合があります。やけど防止のため、入浴時には必ず良くかきまぜて、湯温を手で確かめてから入浴してください。

●おふろ沸かし（沸かし直し）時やおいだき運転中は、循環アダプター付近が熱くなっていますので注意してください。また、保温機能を設定している場合も定期的においだきしますので注意してください。

## お願い

■リモコンの取り扱いについて

●浴室リモコンは防水タイプですが故意に水をかけないでください。マイクやスピーカーの穴に水膜がはり、マイクの感度が落ちたり、スピーカーの音が聞こえにくくなります。また、台所リモコンは防水タイプではありませんので水をかけないようにしてください。故障の原因になります。

●お子さまがいたずらしないよう、注意してください。

●炊飯器、電気ポットなどの蒸気や温風をあてないようにしてください。故障の原因になります。

●スピーカーに耳を近づけて使用しないでください。大きな音が出ることもあり、聴覚障害などを引き起こすおそれがあります。

●リモコンは乱暴に扱わないでください。故障の原因になります。



■リモコンの設置場所について

●室温が55℃を超えるサウナなどへは取り付けしないでください。(5～55℃の範囲で使用してください) 故障の原因になります。

●浴室リモコンと台所リモコンの設置場所が近い場合、ハウリング（キーンなどの大きな音がする現象）を起こすことがあります。そのような場合は施工店に連絡して、リモコンの設置場所や向きを変更してください。

●浴室リモコンのみや台所リモコンのみでの単独設置はできません。必ずセットで設置してください。

■リモコンからテレビやラジオを遠ざけてください

●テレビやラジオはリモコンおよびリモコン線から1m以上離してください。画像や音声が乱れることがあります。

■お手入れの際の注意

●けがには十分ご注意ください。

●台所リモコンに洗剤をかけたり、水洗いしたりしないでください。また、台所リモコンの周りの壁にかけて垂れた洗剤や水はリモコンにからないようにふきとってください。リモコンに洗剤や水が浸入して、故障の原因になります。

●みがき粉・シンナー・ベンジン・エタノールやたわしなどの硬いものを使用しないでください。表面の光沢や印刷・文字などが消えたり傷が付きまます。

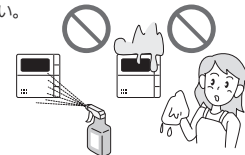

■別売部品について

●別売部品はお使いの熱源機用のもの以外は使用しないでください。事故や故障の原因になります。

# 各部のなまえとはたらき (浴室リモコン)

## 操作部 (238-R360型・R361型および138-R080型の浴室リモコン)

<b>運転</b> スイッチ・ランプ(黄緑) <b>運転入/切</b> お湯を出したり、お風呂を入れるときに押して「入」にします。もう一度押すと、「切」になります。 入:黄緑ランプ点灯 切:消灯	<b>自動</b> スイッチ・ランプ(オレンジ) <b>自動</b> 自動でお風呂にお湯を入れる(湯はりする)ときに押します。 (☞ 27ページ)	<b>おいだき</b> スイッチ・ランプ(オレンジ) <b>おいだき</b> お風呂をおいだきするときに押します。 (☞ 33ページ)
---	--	--

**呼び出し**スイッチ  
 押すと、台所リモコンのブザーが鳴ります。このスイッチは、**運転**スイッチが「切」のときでもお使いになれます。  
 (☞ 42ページ)

**優先切替**スイッチ・ランプ(オレンジ)  
 給湯温度が変更できるリモコンを切り替えるときに使います。このランプが点灯し、表示部に「優先」と表示されているときのみ、浴室リモコンで給湯温度を変更できます。  
 (☞ 23ページ)

**スピーカー**  
**エネLIVE**スイッチ  
 お湯、電気の現在の使用量を確認するときに使います。  
 (☞ 63ページ)  
 時刻表示に切り替えます。  
 (☞ 64ページ)

<b>設定変更</b> スイッチ・ランプ(オレンジ) 各種設定を行うときに使います。 (☞ 67~88ページ)	<b>風呂湯量</b> スイッチ お風呂の湯はり量を変更するときに使います。 (☞ 35・37ページ)	<b>たし湯</b> スイッチ お風呂のお湯を増やすときに押します。 (☞ 29ページ)
<b>給湯温度</b> ▲▼スイッチ・ランプ(オレンジ) 給湯温度を変更するときに押します。 (☞ 23ページ) 設定を変更するときにも使います。	<b>保温時間</b> スイッチ お風呂の保温時間を変更するときに使います。 (☞ 39ページ)	<b>たし水</b> スイッチ お風呂をぬるくするときに押します。 (☞ 29ページ)
<b>決定</b> スイッチ・ランプ(オレンジ) 設定を確定して終了するときに押します。	<b>省電力表示</b> スイッチ リモコンの表示電力を節約したいときに使います。 (☞ 18ページ)	<b>ふる温度</b> ▲▼スイッチ お風呂の設定温度を変更するときに使います。 (☞ 41ページ)

## 操作部 (238-R362型の浴室リモコン)

<b>運転</b> スイッチ・ランプ(黄緑) <b>運転入/切</b> お湯を出したり、お風呂を入れるときに押して「入」にします。もう一度押すと、「切」になります。 入:黄緑ランプ点灯 切:消灯	<b>自動</b> スイッチ・ランプ(オレンジ) <b>自動</b> 自動でお風呂にお湯を入れる(湯はりする)ときに押します。 (☞ 27ページ)	<b>おいだき</b> スイッチ・ランプ(オレンジ) <b>おいだき</b> お風呂をおいだきするときに押します。 (☞ 33ページ)
---	--	--

**呼び出し**スイッチ  
 押すと、台所リモコンのブザーが鳴ります。このスイッチは、**運転**スイッチが「切」のときでもお使いになれます。  
 (☞ 42ページ)

**優先切替**スイッチ・ランプ(オレンジ)  
 給湯温度が変更できるリモコンを切り替えるときに使います。このランプが点灯し、表示部に「優先」と表示されているときのみ、浴室リモコンで給湯温度を変更できます。  
 (☞ 23ページ)

**スピーカー**  
**エネLIVE**スイッチ  
 お湯、電気の現在の使用量を確認するときに使います。  
 (☞ 63ページ)  
 時刻表示に切り替えます。  
 (☞ 64ページ)

**浴室暖房**スイッチ  
 浴室暖房運転をするときに使います。  
 (☞ 91ページ)

<b>設定変更</b> スイッチ・ランプ(オレンジ) 各種設定を行うときに使います。 (☞ 67~88ページ)	<b>風呂湯量</b> スイッチ お風呂の湯はり量を変更するときに使います。 (☞ 35・37ページ)	<b>たし湯</b> スイッチ お風呂のお湯を増やすときに押します。 (☞ 29ページ)
<b>給湯温度</b> ▲▼スイッチ・ランプ(オレンジ) 給湯温度を変更するときに押します。 (☞ 23ページ) 設定を変更するときにも使います。	<b>保温時間</b> スイッチ お風呂の保温時間を変更するときに使います。 (☞ 39ページ)	<b>たし水</b> スイッチ お風呂をぬるくするときに押します。 (☞ 29ページ)
<b>決定</b> スイッチ・ランプ(オレンジ) 設定を確定して終了するときに押します。	<b>省電力表示</b> スイッチ リモコンの表示電力を節約したいときに使います。 (☞ 18ページ)	<b>ふる温度</b> ▲▼スイッチ お風呂の設定温度を変更するときに使います。 (☞ 41ページ)

各部のなまえとはたらき

# 各部のなまえとはたらき (浴室リモコン)

## 操作部 (238-R363型の浴室リモコン)

**運転スイッチ・ランプ(黄緑)**  
お湯を出したり、お風呂を入れるときに押して「入」にします。もう一度押すと、「切」になります。  
入: 黄緑ランプ点灯  
切: 消灯

**自動スイッチ・ランプ(オレンジ)**  
自動でお風呂にお湯を入れる(湯はりする)ときに押します。(P.27ページ)

**おいだきスイッチ・ランプ(オレンジ)**  
お風呂をおいだきするときに押します。(P.33ページ)

**通話スイッチ・ランプ(黄緑)**  
押すと、台所リモコンのブザーが鳴り、通話できます。このスイッチは、運転スイッチが「切」のときでもお使いいただけます。(P.43ページ)

**優先切替スイッチ・ランプ(オレンジ)**  
給湯温度が変更できるリモコンを切り替えるときに使います。このランプが点灯し、表示部に「優先」と表示されているときのみ、浴室リモコンで給湯温度を変更できます。(P.23ページ)

**設定変更スイッチ・ランプ(オレンジ)**  
各種設定を行うときに使います。(P.67~88ページ)

**お風呂湯量スイッチ**  
お風呂の湯はり量を変更するときに使います。(P.35~37ページ)

**たし湯スイッチ**  
お風呂のお湯を増やすときに押します。(P.29ページ)

**給湯温度▲▼スイッチ・ランプ(オレンジ)**  
給湯温度を変更するときに押します。(P.23ページ)  
設定を変更するときにも使います。

**保温時間スイッチ**  
お風呂の保温時間を変更するときに使います。(P.39ページ)

**たし水スイッチ**  
お風呂をぬるくするときに押します。(P.29ページ)

**決定スイッチ・ランプ(オレンジ)**  
設定を確定して終了するときに押します。

**省電力表示スイッチ**  
リモコンの表示電力を節約したいときに使います。(P.18ページ)

**お風呂温度▲▼スイッチ**  
お風呂の設定温度を変更するときに使います。(P.41ページ)

## 表示部

**燃焼ランプ(オレンジ)**  
熱源機が燃焼しているときに点灯します。

**高温ランプ(オレンジ)**  
給湯温度が60℃に設定されているときに点灯します。(P.22・24ページ)

**浴室暖房表示**  
浴室暖房運転中に表示します。(238-R362型のみ)  
(P.91ページ)

**暖房表示**  
暖房運転中に表示します。(238-R361型のみ)  
(P.93ページ)

**Ecoシグナルランプ(緑)**  
設定したお湯の量(Ecoシグナル湯量)以下でお湯を使用しているときに点灯します。(P.25ページ)

**保温表示**  
お風呂のお湯の保温中に表示します。(P.28ページ)

**凍結予防表示**  
自動的に熱源機が凍結予防運転を行っているときに表示します。

**時刻表示**  
現在の時刻を表示します。(P.20ページ)  
エネLIVEを表示します。(P.63ページ)

**給湯表示**  
●給湯優先表示  
この表示が点灯中は、浴室リモコンでのみ給湯温度が変更できます。(P.23ページ)  
●給湯温度表示  
給湯温度の目安を表示します。(P.24ページ)

**お風呂表示**  
●お風呂温度表示  
お風呂の温度の目安を表示します。(P.41ページ)  
●お風呂予約表示  
自動湯はり予約しているときに表示します。(P.31ページ)  
●お風呂水位表示  
お風呂の水位(湯量)の目安を表示します。(P.35・37ページ)  
●お風呂運転表示  
自動、おいだき、たし湯、たし水運転中、および凍結予防運転中に点滅します。

## お願い

- スピーカーの穴に水滴が入ると、音声が届かなくなりやすくなります。スピーカー部には水がかからないようご注意ください。
- リモコンの操作は、「ピッ」という操作音を確認しながら、ゆっくりと確実に行ってください。早く操作すると、作動しない場合があります。

各部のなまえとはたらき

# 各部のなまえとはたらき (台所リモコン)

## 操作部 (238-R360型・R361型および138-R080型の台所リモコン)

<p><b>おいだき</b> スイッチ・ランプ(オレンジ)</p> <p><b>おいだき</b> お風呂をおいだきするときを押します。 (☞ 33ページ)</p>	<p><b>自動</b> スイッチ・ランプ(オレンジ)</p> <p><b>自動</b> 自動でお風呂にお湯を入れる(湯はりする)ときに押します。 (☞ 27ページ)</p>	<p><b>運転</b> スイッチ・ランプ(黄緑)</p> <p><b>運転入/切</b> お湯を出したり、お風呂を入れるときに押して「入」にします。もう一度押すと、「切」になります。 入:黄緑ランプ点灯 切:消灯</p>
---	---	---

## 操作部 (238-R362型の台所リモコン)

<p><b>おいだき</b> スイッチ・ランプ(オレンジ)</p> <p><b>おいだき</b> お風呂をおいだきするときを押します。 (☞ 33ページ)</p>	<p><b>自動</b> スイッチ・ランプ(オレンジ)</p> <p><b>自動</b> 自動でお風呂にお湯を入れる(湯はりする)ときに押します。 (☞ 27ページ)</p>	<p><b>運転</b> スイッチ・ランプ(黄緑)</p> <p><b>運転入/切</b> お湯を出したり、お風呂を入れるときに押して「入」にします。もう一度押すと、「切」になります。 入:黄緑ランプ点灯 切:消灯</p>
---	---	---

各部のなまえとはたらき

**エネLIVE** スイッチ  
お湯、電気の現在の使用量を確認するときに使います。(☞ 63ページ)  
時刻表示に切り替えます。(☞ 64ページ)

**エネLIVE** スイッチ  
お湯、電気の現在の使用量を確認するときに使います。(☞ 63ページ)  
時刻表示に切り替えます。(☞ 64ページ)

**エネLIVE** スイッチ  
お湯、電気の現在の使用量を確認するときに使います。(☞ 63ページ)  
時刻表示に切り替えます。(☞ 64ページ)

**エネLIVE** スイッチ  
お湯、電気の現在の使用量を確認するときに使います。(☞ 63ページ)  
時刻表示に切り替えます。(☞ 64ページ)

<p><b>設定変更</b> スイッチ・ランプ(オレンジ)</p> <p>各種設定を行うときに使います。 (☞ 67~88ページ)</p>	<p><b>風呂予約</b> スイッチ</p> <p>お風呂の自動湯ほりを予約するときに使います。(☞ 31ページ)</p>	<p><b>エネロック</b> スイッチ・ランプ(オレンジ)</p> <p>省エネのため、熱源機が使用したガス・水・電気の使用量や金額が確認できる「エネロック」の表示や設定をするときに使います。 (☞ 49~62ページ)</p>
<p><b>給湯温度</b> ▲▼ スイッチ・ランプ(オレンジ)</p> <p>給湯温度を変更するときを押します。 (☞ 21ページ)</p> <p>設定を変更するときにも使います。</p>	<p><b>現在時刻</b> スイッチ</p> <p>リモコンの時計を合わせるときに使います。(☞ 20ページ)</p>	<p><b>暖房</b> スイッチ</p> <p>暖房するときに使います。 (238-R361型のみ) (☞ 93ページ)</p>
<p><b>決定</b> スイッチ・ランプ(オレンジ)</p> <p>設定を確認して終了するときを押します。</p>	<p><b>省電力表示</b> スイッチ</p> <p>リモコンの表示電力を節約したいときに使います。(☞ 18ページ)</p>	

<p><b>設定変更</b> スイッチ・ランプ(オレンジ)</p> <p>各種設定を行うときに使います。 (☞ 67~88ページ)</p>	<p><b>風呂予約</b> スイッチ</p> <p>お風呂の自動湯ほりを予約するときに使います。(☞ 31ページ)</p>	<p><b>エネロック</b> スイッチ・ランプ(オレンジ)</p> <p>省エネのため、熱源機が使用したガス・水・電気の使用量や金額が確認できる「エネロック」の表示や設定をするときに使います。 (☞ 49~62ページ)</p>
<p><b>給湯温度</b> ▲▼ スイッチ・ランプ(オレンジ)</p> <p>給湯温度を変更するときを押します。 (☞ 21ページ)</p> <p>設定を変更するときにも使います。</p>	<p><b>現在時刻</b> スイッチ</p> <p>リモコンの時計を合わせるときに使います。(☞ 20ページ)</p>	<p><b>浴室暖房</b> スイッチ</p> <p>浴室暖房運転をするときに使います。(☞ 91ページ)</p>
<p><b>決定</b> スイッチ・ランプ(オレンジ)</p> <p>設定を確認して終了するときを押します。</p>	<p><b>省電力表示</b> スイッチ</p> <p>リモコンの表示電力を節約したいときに使います。(☞ 18ページ)</p>	



# 各部のなまえとはたらき (台所リモコン)

## 操作部 (238-R363型の台所リモコン)

### おいだきスイッチ・ランプ(オレンジ)

**おいだき**  
お風呂をおいだしするときに押します。  
(☞ 33ページ)

### 自動スイッチ・ランプ(オレンジ)

**自動**  
自動でお風呂にお湯を入れる(湯はりする)ときに押します。  
(☞ 27ページ)

### 運転スイッチ・ランプ(黄緑)

**運転入/切**  
お湯を出したり、お風呂を入れるときに押して「入」にします。もう一度押すと、「切」になります。  
入：黄緑ランプ点灯  
切：消灯

### 通話スイッチ・ランプ(黄緑)

押すと、浴室リモコンのブザーが鳴り、通話スイッチを押したままで通話できます。  
このスイッチは、運転スイッチが「切」のときでも使えます。  
(☞ 43ページ)

### エネLIVEスイッチ

お湯、電気の現在の使用量を確認するときに使います。  
(☞ 63ページ)  
時刻表示に切り替えます。  
(☞ 64ページ)

### 設定変更スイッチ・ランプ(オレンジ)

各種設定を行うときに使います。  
(☞ 67~88ページ)

### 給湯温度▲▼スイッチ・ランプ(オレンジ)

給湯温度を変更するときに押します。  
(☞ 21ページ)  
設定を変更するときにも使います。

### 決定スイッチ・ランプ(オレンジ)

設定を確認して終了するときに押します。

### ふる予約スイッチ

お風呂の自動湯ほりを予約するときに使います。  
(☞ 31ページ)

### 現在時刻スイッチ

リモコンの時計を合わせるときに使います。  
(☞ 20ページ)

### 省電力表示スイッチ

リモコンの表示電力を節約したいときに使います。  
(☞ 18ページ)

### エネLIVEスイッチ・ランプ(オレンジ)

省エネのため、熱源機が使用したガス・水・電気の使用量や金額が確認できる「エネLIVE」の表示や設定をするときに使います。  
(☞ 49~62ページ)

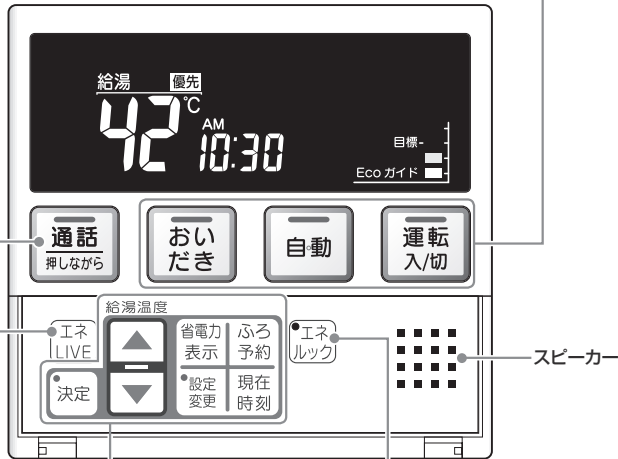

## 表示部

### 暖房表示

暖房運転中に表示します。  
(238-R361型のみ)  
(☞ 93ページ)

### 浴室暖房表示

浴室暖房運転中に表示します。  
(238-R362型のみ)  
(☞ 91ページ)

### ふる予約表示

自動湯ほりを予約しているときに表示します。  
(☞ 31ページ)

### 保温表示

お風呂のお湯の保温中に表示します。  
(☞ 28ページ)

### Ecoシグナルランプ(緑)

設定したお湯の量 (Ecoシグナル測量) 以下でお湯を使用しているときに点灯します。  
(☞ 25ページ)

### 燃焼ランプ(オレンジ)

熱源機が燃焼しているときに点灯します。

### 高温ランプ(オレンジ)

給湯温度が60°Cに設定されているときに点灯します。  
(☞ 22・24ページ)

### Ecoガイドランプ

エネLIVEで設定した目標に対する現在の使用状況を表示します。  
(☞ 5・55ページ)



### 時刻表示

現在の時刻を表示します。  
(☞ 20ページ)  
エネLIVEを表示します。  
(☞ 63ページ)

### 凍結予防表示

自動的に熱源機が凍結予防運転を行っているときに表示します。

### お願い

- スピーカーの穴に水滴が入ると、音声が届かなくなります。リモコンに水がかからないようご注意ください。
- リモコンの操作は、「ビッ」という操作音を確認しながら、ゆっくりと確実に行ってください。早く操作すると、作動しない場合があります。

### 給湯表示

- **給湯優先表示**  
この表示が点灯中は、台所リモコンでのみ給湯温度が変更できます。  
(☞ 21ページ)
- **給湯温度表示**  
給湯温度の目安を表示します。  
(☞ 22ページ)

### 補足

- 運転スイッチを「切」にするとEcoガイドで設定されているエネルギーの使用料金を約5秒間表示して消灯します。Ecoガイドの設定が「OFF (表示なし)」の場合は表示されません。  
(☞ 55ページ)  
※午前中に運転スイッチを「切」にした場合は昨日の使用料金を、午後「切」にした場合は今日の使用料金を表示します。  
例) 午前10時に運転スイッチ「切」…昨日(午前0時~午後11時59分)の料金  
午後3時に運転スイッチ「切」…今日(午前0時~午後3時)の料金

### ガス料金の今日実績画面



(表示例)

# リモコンの特長について

設定するときは... リモコンのふたを開ける

例)浴室リモコン

各種設定に使うスイッチは、ふたの中にあります。

通常はふたを閉じておきます。

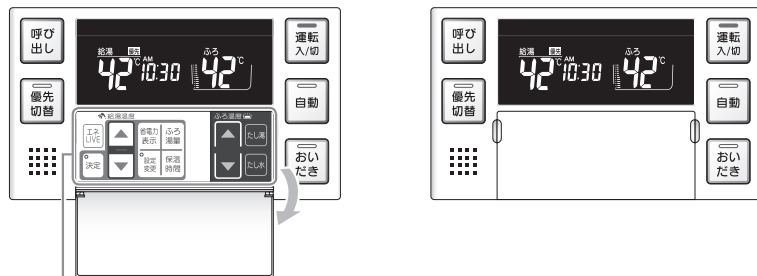

設定に使うスイッチ

次の操作をナビゲートする つぎナビサイン

例) 風呂予約運転の時間を変更する

風呂予約スイッチを押す。

操作できるスイッチが点灯(オレンジ)します。  
次の操作の対象となるスイッチが点滅(オレンジ)します。

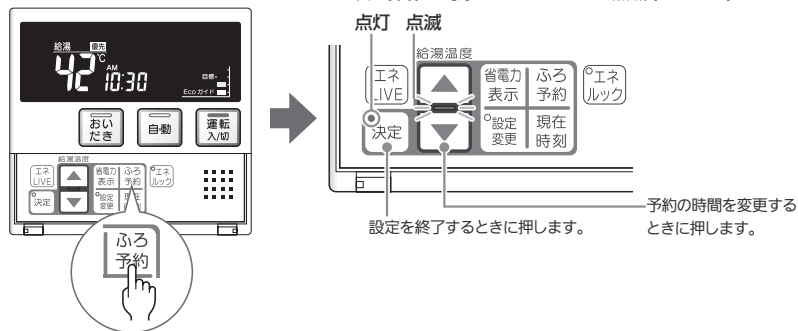

設定を終了するときに押します。予約の時間を変更するときに押します。

音声とメロディーでお知らせ

- 注意喚起を音声でお知らせします
- 設定変更時に音声でお知らせします

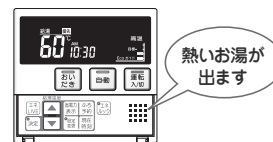

※ 設定によっては、メロディーも鳴ります。

- お風呂の沸きあがり時は、メロディーと音声でお知らせします
- 設定中も音声でナビゲートします



省電力表示でリモコンも省エネ

表示部の明るさを暗くして、リモコンの消費電力を節約します。  
省電力モード1に設定すると、表示部が暗くなり、約10分後に表示を消します。  
※工場出荷時は、省電力モード2に設定されています。

省電力表示スイッチを押す。▲▼スイッチを押す。決定スイッチを押す。表示部が暗くなります。

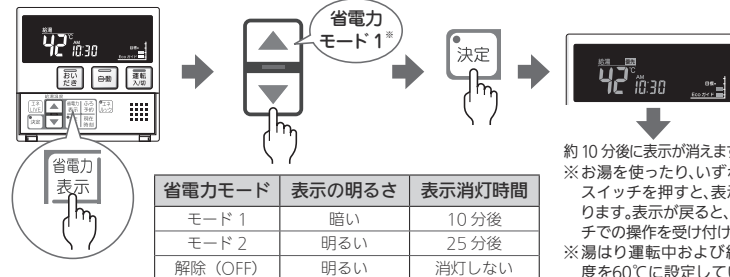

表示の違いについてはp.6ページをご覧ください。

補足説明はp.70ページの「時計表示設定について」の「補足」を参照してください。

# お使いになる前に

## 初めて使うとき

熱源機が使えるように準備します。

### 1 給水元栓を全開にする

給水元栓は熱源機の下部にあります。

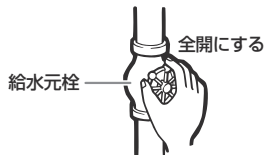

### 2 給湯栓を開け、水が出ることを確認してから閉める

台所・浴室・洗面所など、お湯を使う場所のすべての給湯栓を開けて確認します。

※水が出ることを確認したら、給湯栓を閉めてください。  
※サーモスタット式やワンレバーの混合水栓の場合は、最高温度の位置にした状態で確認してください。確認後は、使用時の設定温度に戻してください。

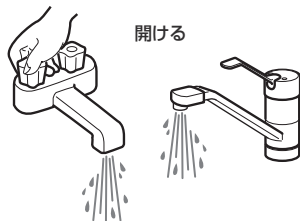

### 3 電源プラグをコンセントに差し込む (分電盤の専用スイッチを「入」にする)

コンセントは熱源機付近の壁などにあります。

#### ⚠警告

ぬれた手で電源プラグをさわらないでください。  
感電のおそれがあります。

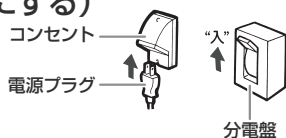

停電モード対応の熱源機の場合台所リモコンの画面がスクロール表示します。熱源機の取扱説明書の「主な仕様・能力表」で対応熱源機が確認できます。約5分間経過すると表示は消えます。[運転]スイッチを押した場合、「入」になります。

※スクロール表示中に台所リモコンの[決定]スイッチを約5秒間長押しすると停電モードに入ります。(P.89ページ)  
スクロール表示中は暖房操作(給湯暖房機の場合)、凍結予防機能がはたさません。(P.89ページ)

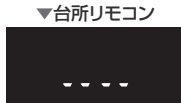

### 4 ガス栓を全開にする

ガス栓は熱源機の下部にあります。

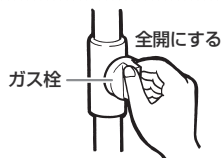

次ページもお読みください

## 時計を合わせる

予約運転でおふろを入れたり、エネルギー機能を利用するには、時計を現在時刻に合わせておく必要があります。

●台所リモコンで操作します。



#### 補足

●現在時刻が設定されていない状態で運転スイッチを「入」にすると、「-:--」が点灯します。

※[運転]スイッチが「入」/「切」どちらの場合でも設定できません。

#### お願い

●停電の後や電源プラグが抜けた場合も、「-:--」になります。時計を合わせてください。

### 1 現在時刻スイッチを押す

現在時刻を設定できます

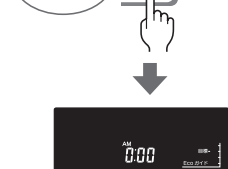

一度▲または▼を押すと「0:00」が点灯します。

### 2 ▲▼スイッチを押して、現在時刻を設定する

押すたびに...

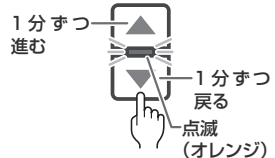

- 押し続けると、10分単位で進み/戻ります。
- 現在時刻の近くまで押し続けたら、1回ずつ押しで設定します。
- AM (午前) とPM (午後) を間違えないように設定してください。
- ▲▼スイッチを押すと▲▲▼ランプが点滅から点灯に変わります。

### 3 決定スイッチを押す

現在時刻を設定しました



現在時刻が設定されます。

- [決定]スイッチを押した瞬間が0秒になります。時報などと合わせて押すと、より正確に設定できます。
- [決定]スイッチを押すとランプが点滅から消灯に変わります。
- [決定]スイッチを押さなくても、そのまま1分経過すると、自動的に設定が完了します。

お使いになる前に



# 給湯温度を調節する(台所リモコン)

給湯栓やシャワーから出るお湯の温度を32℃～60℃の範囲(17段階)で調節できます。

## ■ 台所リモコンで調節する

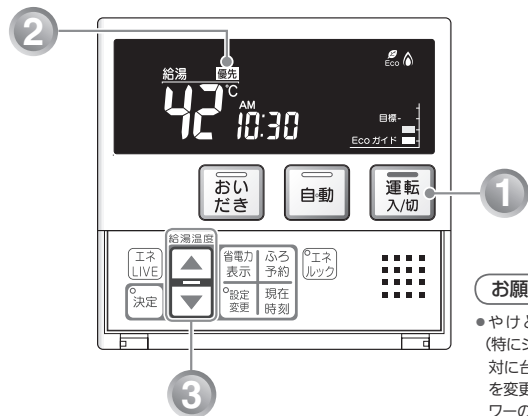

- やけど防止のため、おふろ(特にシャワー)の使用中は、絶対に台所リモコンで給湯温度を変更しないでください。シャワーの温度も変更されます。

## 【優先】について

【優先】表示の出ているリモコンでのみ給湯温度が変更できます。

台所、浴室、洗面所などにあるすべての給湯栓に対して、熱源機から同じ温度のお湯が供給されます。  
※どのリモコンにも同じ給湯温度が表示されます。  
そのため、お湯の使用中に他の人が給湯温度を変えると、お湯の温度が変わり、やけどをすることがあります。このような事故を防止するため、どちらか一方のリモコンでしか給湯温度を変えられないようにしています。

### 給湯温度設定のしくみ

優先表示が出ているリモコンで、給湯温度を「39℃」→「40℃」に変更すると...



もう一方のリモコンの表示も「39℃」→「40℃」に変わります。

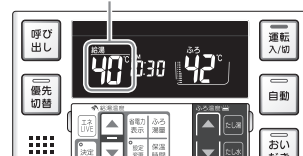

浴室でお湯を使っていないことを確認してから、変更してください。

### 補足

- 「運転」スイッチを「入」にした方のリモコンが最初に優先表示が出ます。
- 優先表示のないリモコンで給湯温度を変えようとすると、「給湯温度は変更できません」とお知らせします。

次ページもお読みください

## 1 「運転」スイッチを「入」にする

「切」のときは、「運転」スイッチを押して「入」にします。

電源が入りました



表示画面に給湯温度などが表示されます。

## 2 「優先」が表示されていることを確認する



- 表示されていないときは、P.23ページの「浴室リモコンで調節する」をご覧ください。

## 3 ▲▼スイッチを押して給湯温度を設定する



- 給湯温度スイッチ▲(あつくする)を押し続けると45℃以下の設定では連続して表示が変わります。46℃以上に設定したいときは給湯温度スイッチを1回ずつ押してください。
- 給湯温度スイッチ▼(ぬるくする)を押し続けると、60℃から32℃まで連続して表示が変わります。

### 給湯温度の目安

32	35	37	38	39	...	43	44	...	48	50	55	60
			食器洗い	シャワー					高温			

1℃ずつ変更できます

- 給湯温度を60℃に設定すると「熱いお湯が出ます」とお知らせし、高温ランプがオレンジ色に点灯します。

## 4 給湯栓を開いてお湯を出す



お湯を出している間は、燃焼(🔥)ランプがオレンジ色に点灯します。  
※お湯を出す量が少ないと、燃焼ランプが消えて、お湯が水になることがあります。  
※音声案内(73ページ参照)が「0n」(多い)に設定されているときに給湯温度60℃で出湯すると、最後にお湯を使ってから10分以上経っている場合はその都度「熱いお湯が出ます」とお知らせします。

### お願い

- おふろ(特にシャワー)の使用中は、絶対に「運転」スイッチを「切」にしないでください。急にお湯が水になります。

### 補足

- 夏場など水の温度が高いときに給湯温度を低く設定した場合やお湯の量を絞って使う場合は、設定温度よりも熱いお湯が出ることがあります。
- 給湯温度は、「運転」スイッチを「切」にしても記憶されます。

お湯を使う 22



# 給湯温度を調節する (浴室リモコン 優先切替スイッチ)

給湯栓やシャワーから出るお湯の温度を32℃～60℃の範囲 (17段階) で調節できます。

浴室リモコンが優先になっているときは、台所リモコンでは給湯温度を変更できないので、安心してシャワーなどをお使いいただけます。

## ●浴室リモコンで調節する (優先切替スイッチの使いかた)

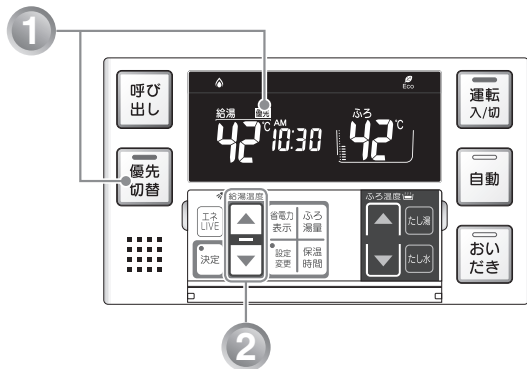

### お願い

●やけど防止のため、お風呂 (特にシャワー) の使用中は、絶対に台所リモコンで給湯温度を変更しないでください。シャワーの温度も変更されます。

## 混合水栓使用時のご注意

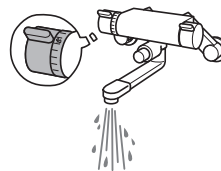

- サーモスタート式水栓をご使用の場合、水栓によってはハンドルの設定よりぬるいお湯が出る場合があります。その場合は、リモコンの給湯温度をハンドルの温度より高めに設定してください。詳しくは水栓の取扱説明書をご覧ください。
- 運転スイッチが「切」の状態でお湯を使用する場合は、必ずハンドルの設定を「水」の位置にしてください。「湯」の位置で水を流すと、熱源機内が結露して点火不良や故障の原因になります。

### お願い

●高温でお湯を使用していた直後は、配管内に高温のお湯が残っています。お湯の温度を十分に確認してから、お湯を使うようにしてください。シャワーは、特にお気をつけください。

### 補足

- 給湯やシャワー使用時に、ふる配管に残っていた水が循環アダプターから出てくる場合がありますが、異常ではありません。
- 夏場など水の温度が高いときに給湯温度を低く設定した場合やお湯の量を絞って使う場合は、設定温度よりも熱いお湯が出る場合があります。
- リモコンの運転スイッチ「入」「切」や給湯栓の開閉時または給湯使用後しばらくすると、モーターが動く音があります。これは再使用時の点火をより早くし、お湯の温度を早く安定させるために熱源機が作動している音で異常ではありません。

給湯温度を調節する

## 1 優先切替スイッチを押す



浴室リモコン優先になります。

### 補足

- もう一度 [優先切替] スwitchを押してランプを消灯させると、台所リモコン優先に戻ります。
- 台所リモコン・浴室リモコンは、それぞれが優先になった場合の給湯温度を記憶しています。優先が切り替わると、優先になったリモコンが記憶していた温度が給湯温度になります。

浴室リモコンの表示画面に [優先] が表示されます。



## 2 ▲▼スイッチを押して給湯温度を設定する

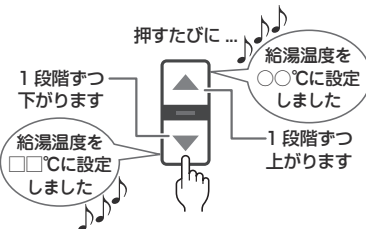

- 給湯温度スイッチ▲ (あつくする) を押し続けると45℃以下の設定では連続して表示が変わります。46℃以上に設定したいときは給湯温度スイッチを1回ずつ押してください。
- 給湯温度スイッチ▼ (ぬるくする) を押し続けると、60℃から32℃まで連続して表示が変わります。

### 給湯温度の目安

食器洗い	シャワー	高温
32	35 37 38 39 ... 43 44 ... 48 50 55 60	

1℃ずつ変更できます

- 給湯温度を60℃に設定すると「熱いお湯が出ます」とお知らせし、高温ランプがオレンジ色に点灯します。

## 3 給湯栓を開いてお湯を出す

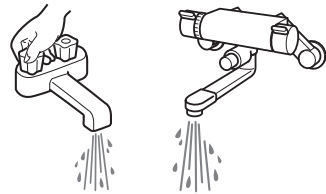

お湯を出している間は、燃焼ランプ (🔥) がオレンジ色に点灯します。

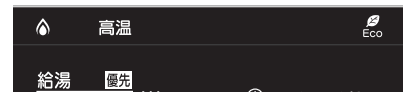

※お湯を出す量が少ないと、燃焼ランプが消えて、お湯が水になることがあります。  
 ※給湯温度を60℃に設定すると「熱いお湯が出ます」とお知らせし、高温ランプがオレンジ色に点灯します。

### 補足

- 給湯温度は、運転スイッチを「切」にしても記憶されます。



# Ecoシグナル Eco (Ecoシグナルが)

現在のお湯の使用量をEcoシグナル（緑）の点灯・点滅でお知らせします。お湯の出しすぎを防いで、ムリなく省エネを実践できます。

●台所・浴室リモコンそれぞれで設定します。

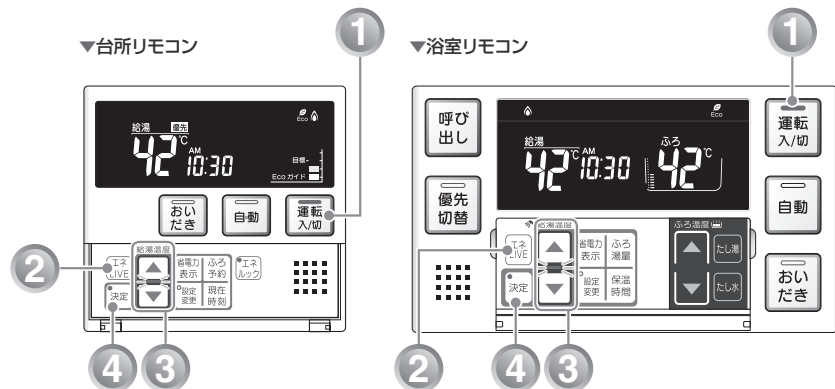

## 点灯・点滅する、湯量を変更する

### Ecoシグナルの見かた

Ecoシグナルの光り方で、お湯を出しすぎているかどうかひと目でわかります。

例) シャワー（浴室リモコンの設定湯量が8.5リットル/分）の場合

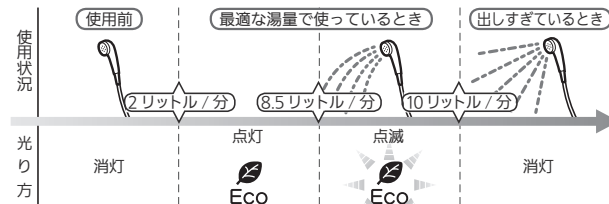

※Ecoシグナルおよび現在のお湯使用量は目安です。実際の使用量とは異なることがあります。  
※お湯を2か所同時に使用している場合、左の説明のように光らないことがあります。

### Ecoシグナル湯量設定時のご注意

- 台所リモコンで「6.0」に設定したときは、使っているお湯の量が約6.5リットル/分になると消灯します。それ以外の量に設定したときは、約6リットル/分になると消灯します。
- 工場出荷時は浴室リモコンで「10」に設定されているため、使っているお湯の量が約10.5リットル/分になると消灯します。「11」に設定したときは、約11.5リットル/分になると消灯します。それ以外の量に設定したときは、約10リットル/分になると消灯します。

### 1 運転スイッチを「入」にする

「切」のときは、**運転**スイッチを押して「入」にします。



表示画面に給湯温度などが表示されます。

### 2 エネLIVEスイッチを長押しする

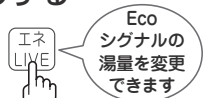

約3秒間長押しする

Ecoシグナルランプが緑色に点滅します。

設定値 (6.0リットル/分)

現在のお湯使用量



- 表示部の右側に現在のお湯の使用量が表示されますので、設定値の目安としてください。  
※設定値に小数点は表示されません。  
(例) 8.5リットル/分の場合は「85」と表示されます。

### 3 ▲▼スイッチを押して湯量の目安を選択する

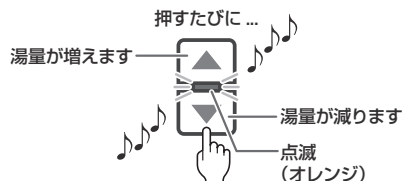

リモコンに応じて、以下の湯量が選択できます。

#### ■浴室リモコン

「11」「10」「8.5」「7.5」「6.5」(リットル/分)から選択できます。  
※工場出荷時は、10リットル/分に設定されています。

#### ■台所リモコン

「6.0」「5.0」「4.0」(リットル/分)から選択できます。  
※工場出荷時は、5.0リットル/分に設定されています。

#### 補足

- ▲▼スイッチを押すと、▲▼ランプが点滅から点灯に変わります。
- Ecoシグナルを表示させない場合は、「-」を選択します。

### 4 決定スイッチを押す



Ecoシグナル湯量が設定されます。

#### 補足

- お湯の使用量が少ないとき (約2リットル/分以下) や、湯はり・たし湯中は、Ecoシグナルは点灯しません。
- 混合水栓など、給湯栓で水を混ぜて使用している場合は、正しくお知らせできません。
- 決定**スイッチを押すとランプが点滅から消灯に変わります。
- 決定**スイッチを押さなくても、そのまま1分経過すると、自動的に設定が完了します。



# おふろを入れる(自動運転)

自動運転とは、スイッチを押すだけで自動的に湯はりし、一定時間(工場出荷時:4時間)保温する機能です。  
●どちらのリモコンでも操作できます。

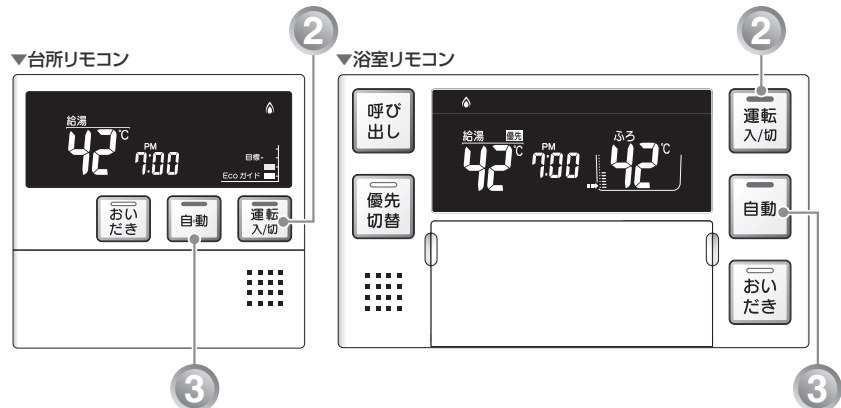

## 湯はりについて

熱源機によって、湯はりのしかたが異なります。  
※お使いの熱源機のタイプは熱源機本体の取扱説明書でご確認ください。

### ■全自動タイプ

設定水位まで、ふろ設定温度で自動的に湯はりします。  
残り湯があるときでも、設定水位まで湯はりします。



※設定水位を変更したいときはP.35ページをご覧ください。

お湯が少なくなったら

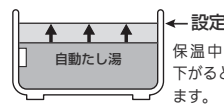

←設定水位  
保温中は設定水位より約3cm下がると、自動にお湯がたされます。

### ■自動タイプ

設定湯量まで、ふろ設定温度で自動的に湯はりします。



※湯量を変更したいときはP.37ページをご覧ください。

お湯が少なくなったら

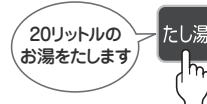

たし湯スイッチを押して、お湯をたします。約20リットルのお湯がたされます。

## 1 浴槽に排水栓とふたをする

ふたも忘れずに閉める。

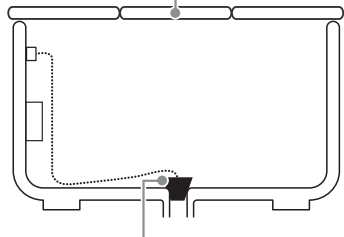

排水栓がしっかりとはめてあることを確認してください。

### 補足

- おふろのお湯の量や保温時間・おふろの設定温度の調節は、P.35~41ページをご覧ください。

## 2 運転スイッチを「入」にする

「切」のときは、**運転**スイッチを押して「入」にします。



表示画面に給湯温度などが表示されます。

## 3 自動スイッチを押す

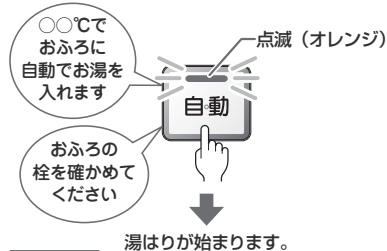

### 補足

- 自動湯はりを途中で止めたいときは、再度**自動**スイッチを押して、ランプを消灯させます。
- 湯はり中はランプが点滅し、湯はり終了後(保温中)は点灯に変わります。
- 湯はり中に台所・洗面所・浴室のシャワーなどを使用した場合、お湯の温度がおふろの設定温度になる場合があります。また、給水温度や給水圧などの条件によっては、お湯が少ししか出ないことやまったく出ないこともあります。機器の異常ではありません。
- 残り湯があるときや、ふろ設定湯量(水位)が少ないときに自動運転をした場合は、完了前のお知らせがないことがあります。

湯はり中は燃焼ランプとおふろ運転表示(浴室リモコンのみ)が表示されます。

### ▼台所リモコン



### ▼浴室リモコン



完了が近くなると…

ブザーが鳴り、「まもなくおふろが沸きます」とお知らせします。

湯はりが終ると…

メロディーが鳴り、「おふろが沸きました」とお知らせします。リモコンには「保温」が表示され、設定されている保温時間(工場出荷時:4時間)までお湯が保温されます。

### ▼台所リモコン



### ▼浴室リモコン



次ページもお読みください

おふろを入れる 28



# おふろを入れる(自動運転)(つづき)

## こんなときには(おふろに入っているとき)

人を呼びたいとき  
【呼び出し】(238-R360型・R361型・R362型および138-R080型)  
押すと、台所リモコンのブザーが鳴ります。  
(☞42ページ)

台所と話したいとき  
【通話】(238-R363型)  
押すと、台所と話ができます。  
(☞43ページ)

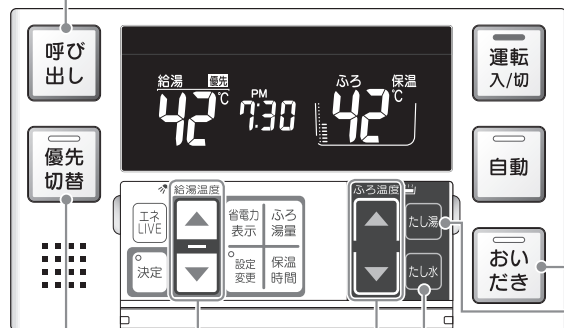

おふろがぬるくなったら  
【おいだき】  
【おいだき】スイッチを押すと、ランプが点滅(オレンジ)し、約5分間おいだきします。設定温度以上にならなかったときは、設定温度までおいだきを継続します。  
(☞33ページ)

おふろのお湯が  
少なくなったら  
【たし湯】  
スイッチを押すと、約20リットルのお湯をたします。

おふろが熱いときは  
【たし水】  
スイッチを押すと、約10リットルの水をたします。

シャワーの温度を調節したいとき  
【優先切替】「給湯温度」  
【優先切替】スイッチを押してランプを点灯(オレンジ)させてから、▲▼スイッチで給湯温度を調節します。  
▲スイッチを押すと1℃上がり、▼スイッチを押すと1℃下がります。  
(☞23・24ページ)

おふろの設定温度を  
変更したいときは  
【おふろ温度】  
▲▼スイッチで設定温度を調節します。  
▲スイッチを押すと1℃上がり、▼スイッチを押すと1℃下がります。  
(☞41ページ)

### お願い

●残り湯を排水するときは、【自動】スイッチのランプ(オレンジ)が消灯していることを確認してから行ってください。

### 補足

- 保温時間が過ぎると、【自動】スイッチのランプが自動的に消灯します。
- 全自動タイプの場合は、入浴後、【運転】スイッチを「入」のままにし、【自動】スイッチを「切」にして排水栓を抜くと、セルフクリーン運転を行います。  
(☞87ページ)
- 外気の条件(気温・水温)や自動湯はり中に給湯を使用した場合などにより、湯はりが完了するまでの時間は異なります。また、「まもなくおふろが沸きます」のお知らせから湯はり完了までに時間がかかることがありますが、熱源機の故障ではありません。
- 湯はり運転の開始と同時に、浴室暖房乾燥機の暖房運転を開始(運転)することができます。  
(☞75ページ)

## 自動タイプで残り湯があるときの自動運転のご注意

### ●残り湯が十分あるとき

●湯量が増え、お湯があふれることがあります。沸かし直しには、【おいだき】スイッチをお使いください。  
(☞33ページ)

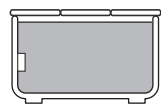

### ●循環アダプターがかかっているとき

●水位が多少ばらつきます。  
残り湯が設定温度に近いときは、約6リットルだけ湯はりします。

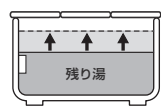

### ●循環アダプターの下にあるとき

●新たに設定量の湯はりをします。残り湯分だけ湯量が増えますので、浴槽からのあふれにご注意ください。



### お願い

- 自動湯はり中に水栓などからお湯や水を入れたり、入浴したりすると、お湯があふれることがあります。自動湯はり中は、水栓などからお湯や水を入れないでください。
- 【自動】スイッチの入/切を何度も繰り返さないでください。お湯があふれることがあります。

おふろを入れる(自動運転)





# おふろを入れる (予約運転)

予約運転とは、ご希望の時間におふろを沸かす（湯はりを完了させる）機能です。  
毎日同じ時間におふろを入れたり、帰宅後すぐにおふろに入りたいときなどに便利です。  
●台所リモコンで操作します。

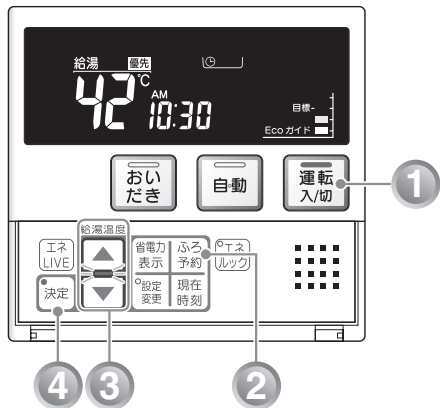

※あらかじめ時計を合わせておいてください。  
(P.20ページ)

## ■毎日同じ時刻におふろを入れたいときは

予約時刻の30分以上前に、毎日、下記の手順1～2、4～5を行ってください。  
※手順3の予約時刻の設定は、「運転」スイッチを「切」にしても記憶されますので、毎日の操作は不要です。

### 補 足

●予約時刻は、手順1～2の操作で確認できます。

## 予約運転使用時のご注意

- 予約運転をセットしたときは、「運転」スイッチを「切」にしないでください。ⓐが消え、予約が解除されます。
- 予約運転の場合は、湯はり完了前のお知らせ「まもなくおふろが沸きます」はありません。
- 予約時刻の約30分前から湯はり運転を開始します。浴槽の大きさやおふろ温度、給湯温などにより、湯はりの完了が予約時刻より遅れる場合がありますが、異常ではありません。
- 浴槽に残り湯があるときに予約運転を行うと、おふろの沸きあがり時刻が大きく遅れる場合がありますが、異常ではありません。

## 1 運転スイッチを「入」にする

「切」のときは、「運転」スイッチを押して「入」にします。

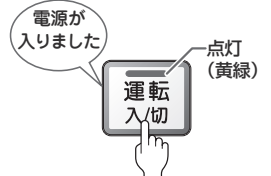

表示画面に給湯温度などが表示されます。

## 2 おふろ予約スイッチを押す

おふろの予約を変更できます

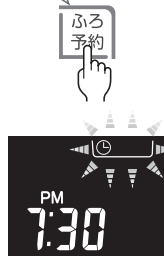

## 3 ▲▼スイッチを押して予約時刻を設定する



時刻のセット方法は、「時計を合わせる」(P.20ページ)をご覧ください。

### 補 足

- ▲▼スイッチを押すと、▲▼ランプが点滅から点灯に変わります。
- 予約時刻は、現在時刻より30分以上先の時刻を設定してください。30分以内の時刻に設定すると、予約時刻になっても湯はりが完了しないことがあります。

## 4 決定スイッチを押す

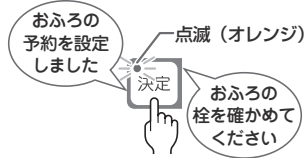

予約運転が設定され、表示画面にⓐが表示されます。

### ▼台所リモコン



### ▼浴室リモコン



### 補 足

- 決定スイッチを押すとランプが点滅から消灯に変わります。
- 決定スイッチを押さなくても、そのまま1分経過すると、自動的に設定が完了します。
- 予約運転を解除したいときは、もう一度「おふろ予約」スイッチを押します。

## 5 浴槽に排水栓とふたをする

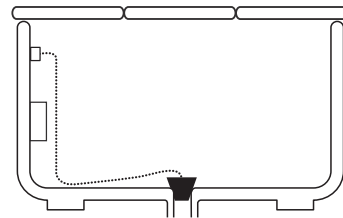

湯はりが完了し、予約した時刻になると、メロディーが鳴り、「おふろが沸きました」とお知らせします。  
保温時間（工場出荷時：4時間）までお湯が保温されます。

### ▼台所リモコン



### ▼浴室リモコン





# おいだきする (おいだき)

おふろのお湯がぬるくなったときにおいだきできます。

- どちらのリモコンでも操作できます。

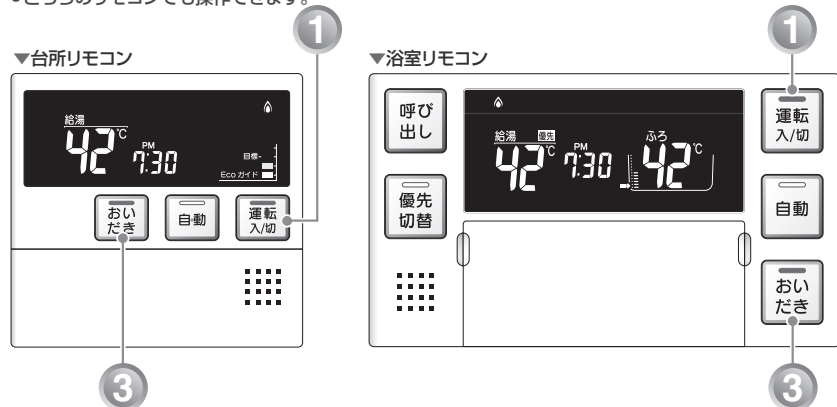

## お湯 (水) が循環アダプターより下にあるとき

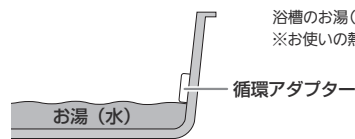

### ■全自動タイプの場合

- 浴室リモコンで操作したとき  
約6リットル湯はりした後、自動運転に切り替わります。  
※おいだきランプが消灯し、自動運転ランプが点滅します。
- 台所リモコンで操作したとき  
約6リットル湯はりした後、約10分間ポンプ運転します。その後、リモコンに「632」とエラーが点滅して停止します。

### ■自動タイプの場合

- 約6リットル湯はりした後、約10分間ポンプ運転します。その後、リモコンに「632」とエラーが点滅して停止します。

#### 補 足

ポンプ運転とは  
浴槽に残っているお湯をポンプで循環させます。

## 1 運転スイッチを「入」にする

「切」のときは、**運転**スイッチを押して「入」にします。



表示画面に給湯温度などが表示されます。

## 2 浴槽のお湯 (水) の量を確認する

循環アダプターの上までお湯 (水) があることを確認します。

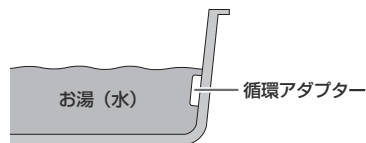

※お湯 (水) の量が少ないときは、右上の「お湯 (水)」が循環アダプターより下にあるときをご覧ください。

## 3 おいだきスイッチを押す

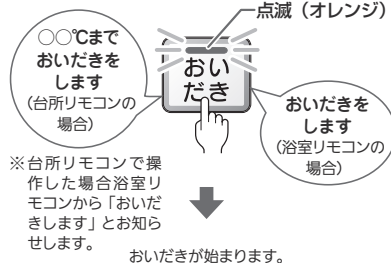

※台所リモコンで操作した場合浴室リモコンから「おいだきします」とお知らせします。

#### △注意

- 循環アダプターからは熱いお湯が出てきますので、身体などに直接あてないようにしてください。

#### 補 足

- おいだき中は、循環アダプターから泡が出てくる場合があります。
- おいだきを途中で止めたいときは、再度**おいだき**スイッチを押して、ランプを消灯させます。
- おいだき中はランプが点滅し、終了後に消灯します。

おいだき中は燃焼ランプとふろ運転表示 (浴室リモコンのみ) が表示されます。



台所リモコンで操作した場合は、沸きあがるとメロディーが鳴り、「おふろが沸きました」とお知らせします。ただし、自動運転 (保温) 中はお知らせしません。  
※浴室リモコンで操作した場合に、沸きあがりメロディーと音声でお知らせしたい場合は、P.71ページをご覧ください。

### ■浴室リモコンで操作したとき

- 給湯暖房機は約5分間、ふろ給湯器は約3分間 (※) おいだきします。ふろ設定温度以上にならなかったときは、ふろ設定温度までおいだきを継続します。
- ※おいだき時間の変更はP.85ページをご覧ください。

### ■台所リモコンで操作したとき

- 「〇〇℃までおいだきします」とお知らせし、約1分間ポンプ運転した後、ふろ設定温度までおいだきします。  
※ふろ温度がふろ設定温度以上の場合、約1分間ポンプ運転後停止します。燃焼ランプは点灯しません。



# おふろの設定水位(湯量)を変更する

(全自動タイプ)

## 全自動タイプの場合

全自動タイプの場合は、循環アダプター上端からの水位(高さ)を設定できます。  
●浴室リモコンで操作します。

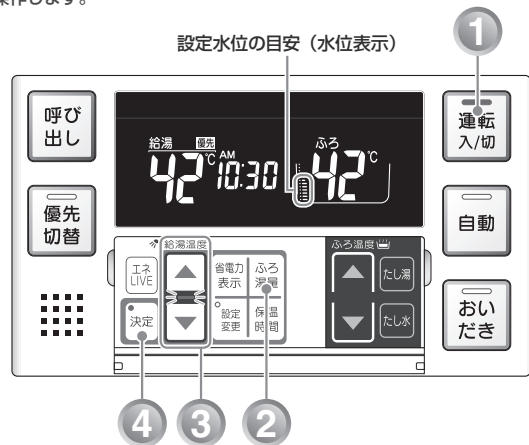

## 全自動タイプの水位の目安

水位表示の目安は、循環アダプター上端からの高さの目安を示しています。水位表示と循環アダプター上端からの高さの目安は以下のようになります。洋バス/和バスの設定により、高さの目安が異なります。

水位表示	循環アダプター上端からの高さの目安 (cm)	
	洋バス設定	和バス設定
高い		
12	29	43
11	27	40
10	25	37
9	23	34
8	21	31
7	19	28
6	17	25
	(工場出荷時)	
5	15	22
4	13	19
3	11	16
2	9	13
低い	7	10

※循環アダプター上端からの高さは目安です。循環アダプターの取り付け高さや浴槽の形状などによりばらつきますので、下記の方法でお好みの水位に設定してお使いください。

※洋バス/和バスの設定は、熱源機本体で切り替えます。設定の変更については、お買い上げの販売店にご連絡ください。工場出荷時は、洋バス設定になっています。

### 補 足

●浴槽によっては、高い水位に設定すると、お湯があふれることがあります。

## 1 運転スイッチを「入」にする

「切」のときは、**運転**スイッチを押して「入」にします。



表示画面に給湯温度などが表示されます。

## 2 ふろ湯量スイッチを押す

おふろの水位を変更できます

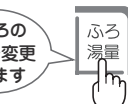

水位の目安が表示されます。

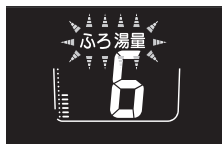

※工場出荷時は「6」に設定されています。  
※水位の目安については、右上の「全自動タイプの水位の目安」をご覧ください。

## 3 ▲▼スイッチを押して水位を変更する

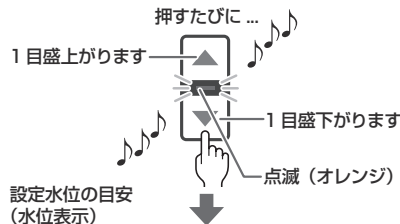

数値が大きいほど、水位が高くなります。水位表示と実際の水位は異なります。

### 補 足

●▲▼スイッチを押すと、▲▼ランプが点滅から点灯に変わります。

## 4 決定スイッチを押す



おふろの水位が設定されます。

### 補 足

●**決定**スイッチを押すとランプが点滅から点灯に変わります。  
●**決定**スイッチを押さなくても、そのまま1分経過すると、自動的に設定が完了します。



# おふろの設定水位(湯量)を変更する

(自動タイプ)

## 自動タイプの場合

自動タイプの場合は、浴槽に湯はりする湯量の目安を設定できます。  
●浴室リモコンで操作します。

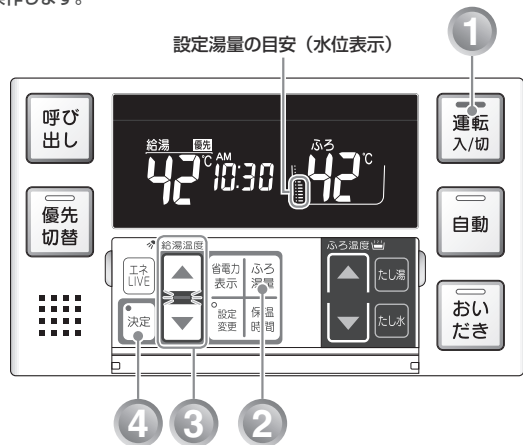

## 自動タイプの水位の目安

水位表示の目盛は、浴槽に湯はりする湯量の目安を示しています。

### 補足

- 浴槽の大きさが340リットルを超える場合は、浴槽内のお湯の温度が一定にならない(熱いところとぬるいところがある)ことがあります。
- お子さまのいたずらなどを防止するため、400、990、80、60リットルは、▲または▼スイッチを1秒以上押し続けると設定できないようになっています。
- ※大浴槽設定の場合の550リットル以上に設定するときも同様です。
- 湯はり量を60リットルまたは80リットルに設定したときは、湯はりが完了しても湯はり完了のお知らせおよび保温をしない場合があります。
- 浴槽によっては、湯量を多く設定すると、お湯があふれることがあります。
- ※浴槽の大きさによって普通浴槽/大浴槽の設定を、熱源機本体で切り替えます。設定の変更については、お買い上げの販売店にご連絡ください。工場出荷時は、普通浴槽設定になっています。

水位表示と湯量の目安は以下ようになります。普通浴槽/大浴槽の設定により、湯量の目安が異なります。

水位表示	湯量の目安 (リットル)	
	普通浴槽設定	大浴槽設定
表示なし	—	700
	—	650
	990	600
	400	550
12	350	500
11	300	450
10	280	400
9	260	380
8	240	360
7	220	340
6	200 (工場出荷時)	320
5	180	300
4	160	280
3	140	260
2	120	240
1	100	220
1	80	—
1	60	—

※湯量は目安です。

### 1 運転スイッチを「入」にする

「切」のときは、**運転**スイッチを押して「入」にします。



表示画面に給湯温度などが表示されます。

### 2 おふろ湯量スイッチを押す

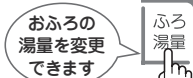

湯量の目安が表示されます。



- ※工場出荷時は「200」リットルに設定されています。
- ※湯量の目安については、右上の「自動タイプの水位の目安」をご覧ください。

### 3 ▲▼スイッチを押して湯量を変更する

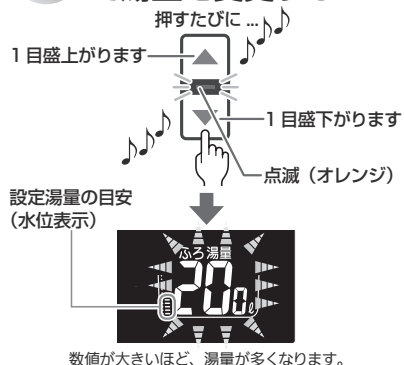

数値が大きいくほど、湯量が多くなります。

### 補足

- ▲▼スイッチを押すと、▲▼ランプが点滅から点灯に変わります。

### 4 決定スイッチを押す

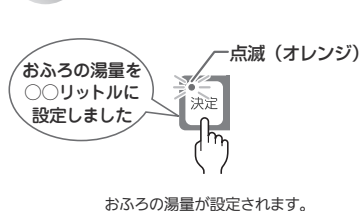

### 補足

- 決定**スイッチを押すとランプが点滅から点灯に変わります。
- 決定**スイッチを押さなくても、そのまま1分経過すると、自動的に設定が完了します。

おふろの設定水位(湯量)を変更する



# 保温時間を変更する

自動運転や予約運転で湯はりした後の保温時間を変更できます。

●浴室リモコンで操作します。

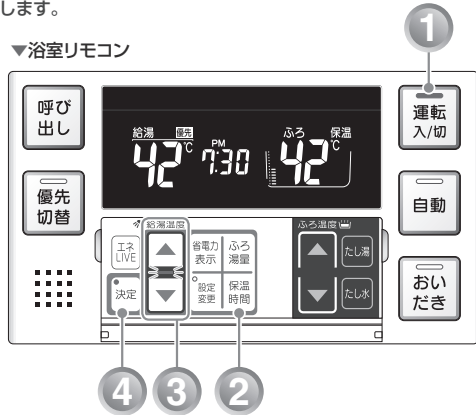

※工場出荷時は4時間に設定されています。

## 1 運転スイッチを「入」にする

「切」のときは、**運転**スイッチを押して「入」にします。

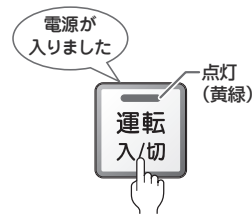

表示画面に給湯温度などが表示されます。

## 2 保温時間スイッチを押して設定する

保温時間を変更できます



表示画面に保温時間が表示されます。

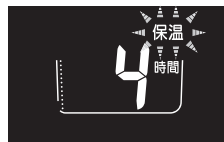

## 3 ▲▼スイッチを押して保温時間を設定する

保温時間は、0、1、2、4、6、8時間から選択できます。



### 補足

- ▲▼スイッチを押すと、▲▼ランプが点滅から点灯に変わります。
- ▼を押すと、数字が下記の順に切り替わります。

4 → 2 → 1 → 0 → 8 → 6

▲を押すと、逆順に切り替わります。

## 4 決定スイッチを押す

保温時間を0時間に設定しました



保温時間が設定されます。

### 補足

- 決定**スイッチを押すとランプが点滅から点灯に変わります。
- 決定**スイッチを押さなくても、そのまま1分経過すると、自動的に設定が完了します。

保温時間を変更する



# おふろの設定温度を調節する

おふろの設定温度を33℃～48℃の範囲（16段階）で変更できます。

●浴室リモコンで操作します。

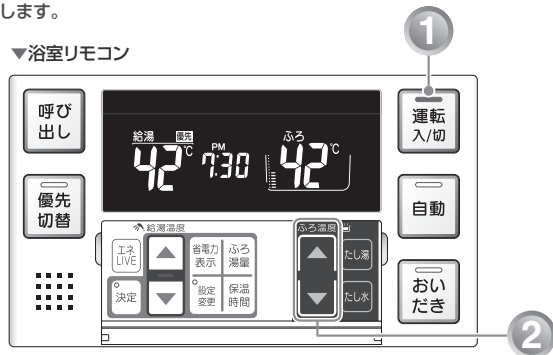

## 1 運転スイッチを「入」にする

「切」のときは、**運転**スイッチを押して「入」にします。



表示画面に給湯温度などが表示されます。

## 2 ▲▼スイッチを押して設定する

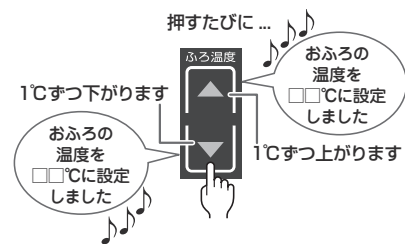

- ふろ温度スイッチ▲（あつくる）を押し続けると45℃以下の設定では連続して表示が変わります。46℃以上に設定したいときはふろ温度スイッチを1回ずつ押してください。
- ふろ温度スイッチ▼（ぬるくする）を押し続けると、48℃から33℃まで連続して表示が変わります。

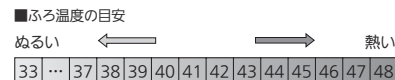

- 上記の設定温度と浴槽のお湯の温度は異なります。温度の違いは浴槽形状や配管長さなどによって異なるほか、同じ温度のお湯でも季節によって体感温度には差がありますので、あくまでも目安とお考えいただき、必要に応じて設定温度を変更してください。



# 台所を呼び出す

浴室リモコンから台所リモコンの呼び出し音を鳴らして、呼び出すことができます。（238-R360型・R361型・R362型および138-R080型）

●浴室リモコンで操作します。

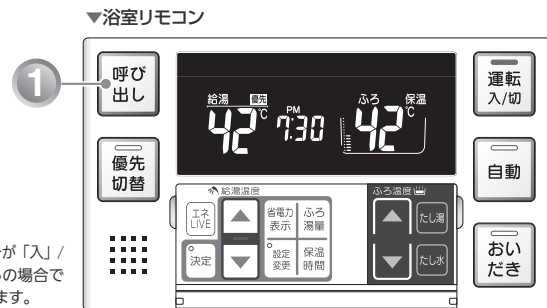

※運転スイッチが「入」/「切」どちらの場合でも操作できます。

## 1 呼び出しスイッチを押す

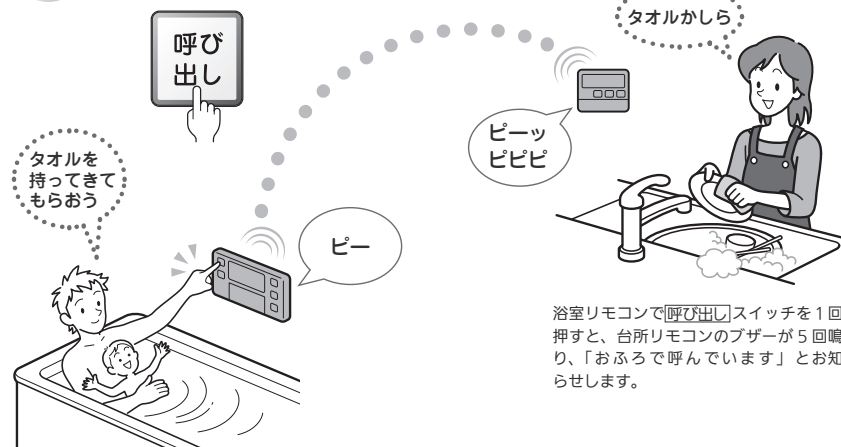

※浴室リモコンで**呼び出し**スイッチを押している間は、ブザーが鳴ります。

おふろの設定温度を調節する

台所を呼び出す



# 台所と浴室で通話する〈通話〉

## 浴室から話すとき

通話ランプが点灯しているときに通話します。(238-R363型)  
ハンズフリー方式なので、浴槽の中や体を洗いながらでも通話できます。

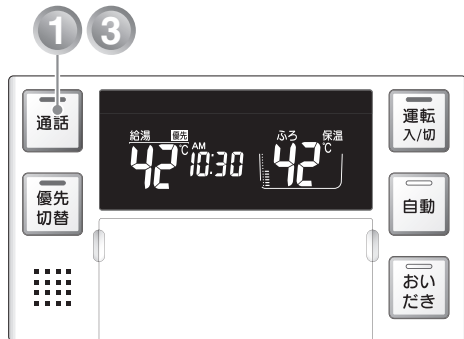

※ 運転スイッチが「入」/「切」どちらの場合でも通話できます。



### △ご注意

通話しながらリモコンのスイッチを操作したり、リモコンをたたいたりしないでください。通話先のリモコンから大きな音が出ます。

## 台所から話すとき

通話スイッチを押しながら通話します。

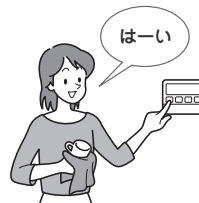

### △ご注意

通話しながらリモコンの通話スイッチ以外のスイッチを操作したり、リモコンをたたいたりしないでください。通話先のリモコンから大きな音が出ます。



※ 運転スイッチが「入」/「切」どちらの場合でも通話できます。

## 1 通話スイッチを押す

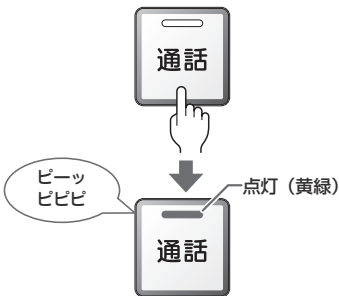

台所リモコンでは

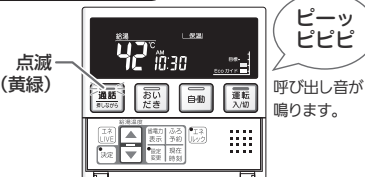

## 2 呼び出し音が鳴り終わったら、リモコンに向かって、ゆっくり話す

台所リモコンでは

浴室リモコンからの声が聞こえます。

補足

- 台所リモコンの通話スイッチが押されているときは、浴室リモコン通話ランプが黄緑色に点滅し、台所リモコンからの声が聞こえます。再び浴室リモコンから通話したいときは、通話ランプが点灯が変わってから、ゆっくりと話しはじめてください。
- 途中で通話を止めたいときは、通話スイッチを押して、ランプを消灯させます。

## 3 話し終わったら、通話スイッチを押す

補足

- 通話スイッチを押すとランプが点灯から消灯に変わります。
- 通話スイッチを押さなくても、浴室からの通話状態が約1分経過すると、ランプが消灯します。

## 1 通話スイッチを押したままにする

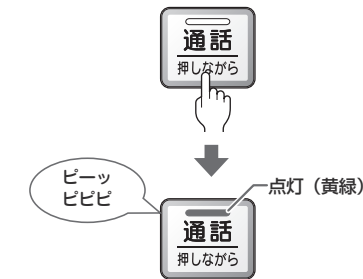

浴室リモコンでは

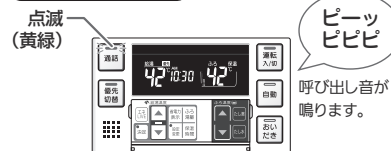

## 2 呼び出し音が鳴り終わったら、通話スイッチを押した状態で、リモコンに向かって、ゆっくり話す

浴室リモコンでは

台所リモコンからの声が聞こえます。

補足

- 台所リモコンからの通話中でも、浴室リモコンの通話スイッチを押すと、通話ランプが点滅に変わり、浴室からの通話に切り替わります。

## 3 話し終わったら、通話スイッチから指を離す

約1分後に通話スイッチのランプが消灯します。

補足

- 途中で通話を止めたいときは、通話スイッチを押して、ランプを消灯させます。



# エネルギーとは (Ecoガイド、エネLIVE)

「エネルギー」とは、ガス・お湯・電気の使用量や料金、CO<sub>2</sub> 排出量を確認するための機能です。使用量や料金の目標値を設定することで、日々の節約の目安にすることができます。また、Eco ガイドを設定すると、ガス・お湯・電気・CO<sub>2</sub> 排出量の目標値に対する現在の使用状況を表示できます。

## 補足

- 画面に表示される使用量や料金は目安となります。お客さまが実際にお支払いになる料金とは異なります。
- エネルギーを使う前に、必ず時計を合わせてください。(P.20 ページ)
- 電気の使用量や料金を見るには、別売のマルチ計測ユニット (138-R811) が必要です。  
※詳しくはお買い上げの販売店またはよりの大阪ガスにご連絡ください。

## エネルギーのしくみ

### ● ガスの測定ポイント

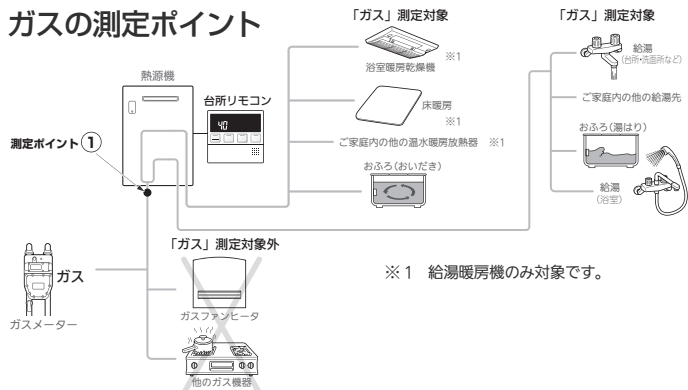

### ● お湯の測定ポイント

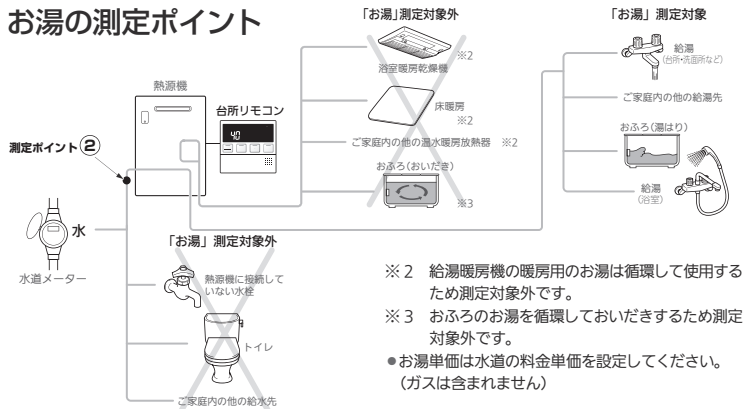

### ● 電気の測定ポイント

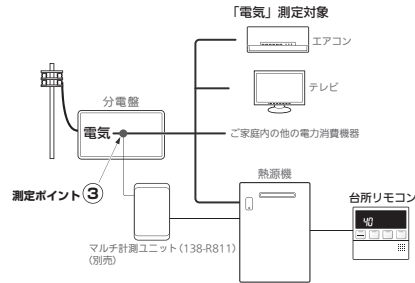

各測定ポイントで得られたデータは、次の表示項目に反映されます。

- 測定ポイント①：エネルギーの「ガス」
- 測定ポイント②：エネルギーの「お湯」／エネLIVEの「お湯」
- 測定ポイント③：エネルギーの「電気」／エネLIVEの「電気」

## 補足

- 各測定ポイントは、実際のセンサーの位置を示すものではありません。
- エネルギーの「CO<sub>2</sub> 排出量」は測定ポイント①～③で得られたデータがすべて反映されます。

次ページもお読みください

## もくじ

### エネルギーを使う (Eco ガイド、エネLIVE)

- エネルギーとは (Eco ガイド、エネLIVE) .. 45
- ガス・お湯・電気料金の実績と目標を表示する .. 49
- ガス・お湯・電気使用量、CO<sub>2</sub> 排出量の実績と目標を表示する .. 51
- ガス・お湯・電気の単価を設定する ..... 53
- Eco ガイドで表示する項目を設定する ..... 55
- ガス・お湯・電気の目標値を設定する ..... 57
- ガス・お湯・電気の CO<sub>2</sub> 排出係数を設定する .. 61
- 現在のお湯・電気の使用量を表示する (エネLIVE) .. 63
- 過去のすべてのエネルギー使用量のデータを消去する .. 65

### 便利な使いかた

- 音声・音量を変更する ..... 67
- 運転スイッチを「切」にしたときの時計表示を設定する... 69
- おいたき完了時のメロディー・音声を設定する... 71
- 音声案内を設定する ..... 73
- 浴室暖房と自動運転の連動を設定する..... 75
- 暖房の静音運転を設定する..... 77
- 給湯の最高温度を変更する..... 79
- お風呂の最高温度を変更する..... 81
- 湯はり中の給湯優先を変更する..... 83
- おいたき時間を変更する..... 85
- セルフクリーニング機能を設定する..... 87

### 暖房を使う

- 浴室暖房の使いかた ..... 91
- ミストサウナ準備完了お知らせ機能について... 92
- 暖房 (床暖房・浴室暖房以外) の使いかた ..... 93





# エネルックとは (Ecoガイド、エネLIVE)

ここではエネルックの上手な使いかたをステップ順に提案しています。お客さまの

ライフスタイルに合わせて、目に見えるエコ生活をお楽しみください。

## STEP1

### 【Eco ガイドで目標達成度を確認してみましょう】

1日 (AM0:00~PM11:59) のガス・お湯・電気 (※)・CO<sub>2</sub> 排出量の使用状況を4段階のランプでお知らせします。(台所リモコンに表示されます)

1日に使ったエネルギー量またはCO<sub>2</sub>排出量をチェックしましょう。



※Ecoガイドは、浴室リモコンには表示されません。

Ecoガイドがお知らせするのは、ガス・お湯・電気 (※)・CO<sub>2</sub> 排出量のいずれか1つです。

「Ecoガイドで表示する項目を設定する」(P.55ページ)

工場出荷時はお湯に設定されています。

※マルチ計測ユニットが設置されていない場合は、電気の表示および設定はできません。



## STEP2

### 【エネルックでガス・お湯・電気 (※) の使用料金および使用量とCO<sub>2</sub> 排出量を表示してみましょう】

ガス・お湯・電気 (※) の使用料金および使用量やCO<sub>2</sub>排出量を「今日の実績」と「昨日の実績」と「目標」に分けて表示します。

1日に使ったエネルギー量や使用料金をチェックしたり、昨日の使用量と比較してみましょう。

ガス料金の今日実績画面



ガス使用量の今日実績画面



操作方法是

「ガス・お湯・電気料金の実績と目標を表示する」(P.49ページ)

「ガス・お湯・電気使用量、CO<sub>2</sub>排出量の実績と目標を表示する」

(P.51ページ)

料金は、お客さまが実際にお支払いになる金額とは異なります。

※マルチ計測ユニットが設置されていない場合は、電気の表示および設定はできません。



## STEP3

もっと上手に使ってみよう

### 【お客さまがお住まいの地域のガス・お湯 (水道)・電気 (※) の単価を設定してみましょう】

工場出荷時にガス・お湯 (水道)・電気 (※) の単価 [1m<sup>3</sup> (電気は1kWh) 当たりの料金] が入力されています。ご使用料金に近付けるように単価を変更できます。

ガス単価設定画面



## STEP4

もっと上手に使ってみよう

### 【「おまかせモード」、または「自分でモード」にしてガス、お湯、電気の1日当たりの目標料金を決めましょう】

まず、「おまかせモード」で自動設定された目標値で使用してみましょう。

さらに細かく目標値を設定したくなったら「自分でモード」で季節による使用量の変化やお使いになる人数に合わせて自分で目標値の料金を設定して目標値めざしてエネルギーを節約しましょう。

※「自分でモード」を設定した場合は、目標値の自動更新は行われません。

※工場出荷時は「おまかせモード」に設定されています。

ガス料金の設定変更画面



変更できます。

「ガス・お湯・電気の目標値を設定する」(P.57ページ)



## こんなこともできます

### 【使用中のお湯・電気 (※) の使用量を確認する】

単位時間当たりの使用量を確認できます。

お湯消費量表示画面



単位時間当たりのお湯使用量が表示されます。

「現在のお湯・電気の使用量を表示する (エネLIVE)」(P.63ページ)

### 【ガス・お湯・電気 (※) のCO<sub>2</sub> 排出係数を入力してみましょう】

各エネルギーの供給先によりCO<sub>2</sub>排出係数は異なります。

お使いのエネルギーの供給先にお問い合わせください。

ガス・お湯・電気のCO<sub>2</sub>排出係数を変更するとCO<sub>2</sub>排出量が変化します。



CO<sub>2</sub> 排出係数

「ガス・お湯・電気のCO<sub>2</sub>排出係数を設定する」(P.61ページ)

※マルチ計測ユニットが設置されていない場合は、電気の表示および設定はできません。



# ガス・お湯・電気料金の

# 実績と目標を表示する

ガス・お湯・電気の使用料金の今日実績・昨日実績・目標を切り替えて表示することができます。  
(しくみについてはP.45 ページ)

●台所リモコンで操作します。

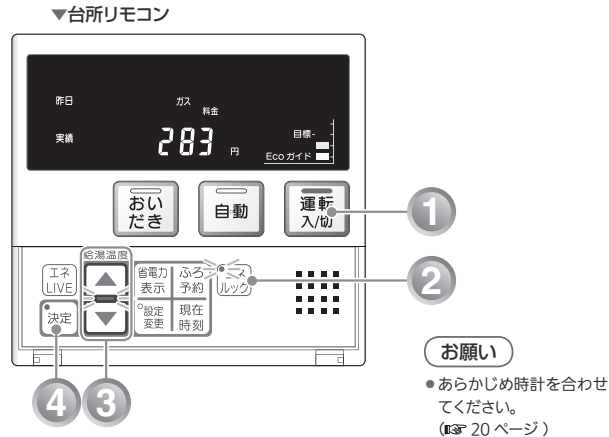

### 補足

●マルチ計測ユニットが設置されていない場合は、電気の表示および設定はできません。

### 実績・目標表示について

- 「Enerluck」スイッチでガス・お湯・電気(※)・CO<sub>2</sub>の表示項目を選択します。  
ガス料金→お湯料金→電気料金→CO<sub>2</sub>排出量→ガス使用量→お湯使用量→電気使用量
- (※) マルチ計測ユニットが設置されていない場合は、電気の表示および設定はできません。
- ▲▼スイッチで「今日実績」、「昨日実績」、「目標」を選択します。  
今日実績 ↔ 昨日実績 ↔ 目標

### 画面の流れ

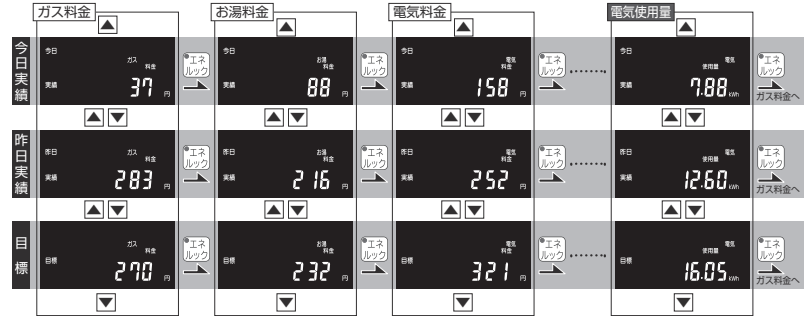

ガス・お湯・電気料金の実績と目標を表示する

## 1 運転スイッチを「入」にする

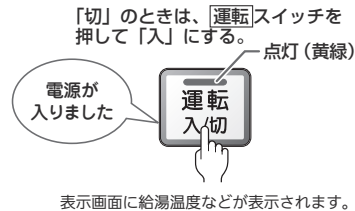

## 2 エネルックスイッチを押して、表示する項目を選ぶ

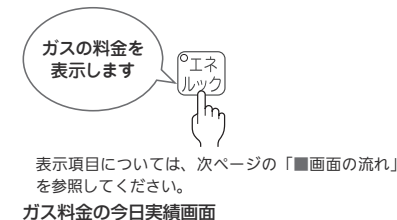

- 補足
- 一度「Enerluck」スイッチを押すとランプが点滅します。

## 3 ▲▼スイッチを押して、「今日実績」、「昨日実績」、「目標」のいずれかを選ぶ



## 4 決定スイッチを押す

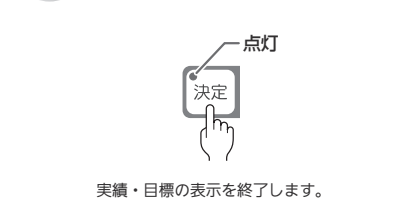

- 補足
- 「決定」スイッチを押すとランプが点灯から消灯に変わります。
  - 「決定」スイッチを押さなくても、そのまま1分経過すると、自動的に終了します。
  - 引き続き他の表示を確認するときは、「決定」スイッチを押さず、手順②～③を行って表示する項目を選びます。



# ガス・お湯・電気使用量、CO<sub>2</sub>

ガス・お湯・電気の使用量、CO<sub>2</sub> 排出量の今日実績・昨日実績・目標を切り替えて表示することができます。(しくみについてはP.45 ページ)

●台所リモコンで操作します。

▼台所リモコン

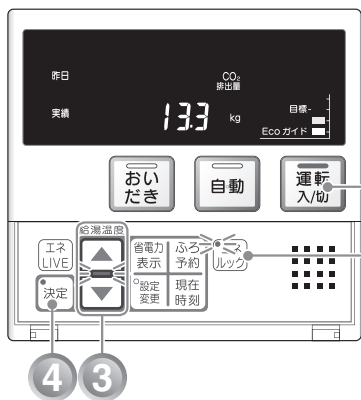

### 補足

●マルチ計測ユニットが設置されていない場合は、電気の使用量および設定はできません。

### お願い

●あらかじめ時計を合わせてください。(P.20 ページ)

# 排出量の実績と目標を表示する

## 実績・目標表示について

- **「Enerlock」** スイッチでガス・お湯・電気 (※)・CO<sub>2</sub> の表示項目を選択します。  
 ガス料金→お湯料金→電気料金→CO<sub>2</sub> 排出量→ガス使用量→お湯使用量→電気使用量
- (※) マルチ計測ユニットが設置されていない場合は、電気の使用量および設定はできません。
- **▲▼** スイッチで [今日実績]、[昨日実績]、[目標] を選択します。  
 今日実績 ↔ 昨日実績 ↔ 目標

## ■画面の流れ

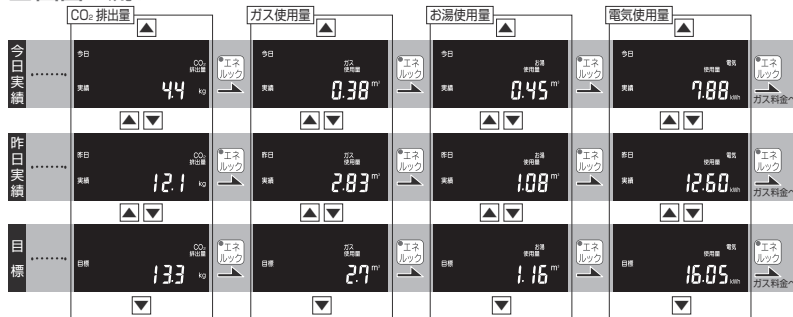

ガス・お湯・電気使用量、CO<sub>2</sub> 排出量の実績と目標を表示する

## 1 運転スイッチを「入」にする

「切」のときは、**「運転」** スイッチを押して「入」にする。

電源が入りました



点灯 (黄緑)

表示画面に給湯温度などが表示されます。

## 2 エネルックスイッチを押して、表示する項目を選ぶ

CO<sub>2</sub> の排出量を表示します



表示項目については、次ページの「■画面の流れ」を参照してください。

CO<sub>2</sub> 排出量の今日実績画面



選択した項目が表示されます。

### 補足

●一度**「Enerlock」** スイッチを押すとランプが点滅します。

## 3 ▲▼ スイッチを押して、[今日実績]、[昨日実績]、[目標] のいずれかを選ぶ

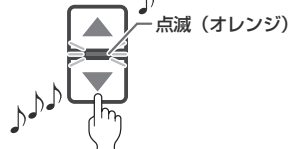

点滅 (オレンジ)



選択した内容が表示されます。

## 4 決定スイッチを押す

点灯 (オレンジ)



実績・目標の表示を終了します。

### 補足

- **「決定」** スイッチを押すとランプが点灯から消灯に変わります。
- **「決定」** スイッチを押さなくても、そのまま1分経過すると、自動的に終了します。
- 引き続き他の表示を確認するときは、**「決定」** スイッチを押さず、手順②~③を行って表示する項目を選びます。

Enerlockを使う 52



# ガス・お湯・電気の単価

# を設定する

ガス・お湯・電気の単価 [1m<sup>3</sup> (電気は 1kWh) 当たりの料金] を 1 円単位で 999 円まで設定することができます。

●台所リモコンで操作します。

▼台所リモコン

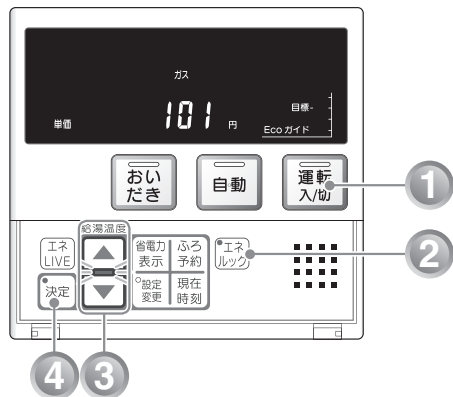

### 補足

●マルチ計測ユニットが設置されていない場合は、電気の表示および設定はできません。

### 単価の設定について

工場出荷時は、ガス (天然ガス) : 「100 円 / m<sup>3</sup>」、ガス (プロパンガス) : 「450 円 / m<sup>3</sup>」、水道 : 「200 円 / m<sup>3</sup>」、電気 : 「20 円 / kWh」 に設定されています。

表示項目は「単価」→「Eco ガイド設定」→「目標設定」→「CO<sub>2</sub> 排出係数」の順に切り替わります。

### ■画面の流れ



※マルチ計測ユニットが設置されていない場合は、電気の表示および設定はできません。

### 補足

- ガス単価は、天然ガスとプロパンガスでは工場出荷時の値が異なります。
- お湯単価は水道の料金単価を設定してください。(ガスの料金単価は含まれません) 測定対象となる動作は「お湯の測定ポイント (P.45 ページ) をご確認ください。

## 1 運転スイッチを「切」にする

「入」のときは、**運転**スイッチを押して「切」にする。

消灯

電源を切ります



## 2 エネルックスイッチを押して、変更する単価を選ぶ

ガスの 1m<sup>3</sup> 当たりの料金を変更できます

エネルック

単価の設定項目については、次ページの「■画面の流れ」を参照してください。

設定するエネルギーがガス単価設定画面



「単価」が表示されます。

### 補足

●一度**エネルック**スイッチを押すとランプが点灯します。

## 3 ▲▼スイッチを押して、単価を設定する

押すたびに...



### 補足

- 1 円から 999 円の間で設定することができます。
- ▲▼スイッチを押し続けると、早送ります。
- ▲▼スイッチを押すと▲▼ランプが点滅から点灯に変わります。

## 4 設定が終了したら、決定スイッチを押す



単価の設定を終了します。

### 補足

- 決定**スイッチを押すとランプが点滅から消灯に変わります。
- 決定**スイッチを押さなくても、そのまま 1 分経過すると、自動的に設定が完了します。
- 引き続き他の設定をするときは、**決定**スイッチを押さず、**エネルック**スイッチを押して設定する項目を選びます。



# Ecoガイドで表示する

# 項目を設定する

目標に対する現在の使用状況の表示 (Eco ガイド) のエネルギーを設定することができます。  
(Eco ガイドの表示についてはP. 5 ページ)

●台所リモコンで操作します。

▼台所リモコン

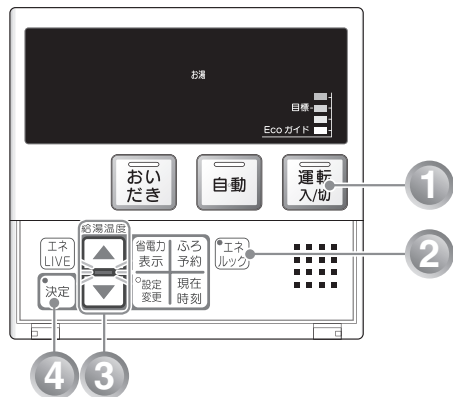

## 補足

- 目標については、「ガス・お湯・電気の目標値を設定する」(P. 57 ページ) を参照してください。
- マルチ計測ユニットが設置されていない場合は、電気の表示および設定はできません。

## Eco ガイドの設定について

「ガス」、「お湯」、「電気」、「CO<sub>2</sub> 排出量」、「OFF (表示なし)」から選択します。工場出荷時は、「お湯」に設定されています。

表示項目は「単価」→「Eco ガイド設定」→「目標設定」→「CO<sub>2</sub> 排出係数」の順に切り替わります。

## 画面の流れ

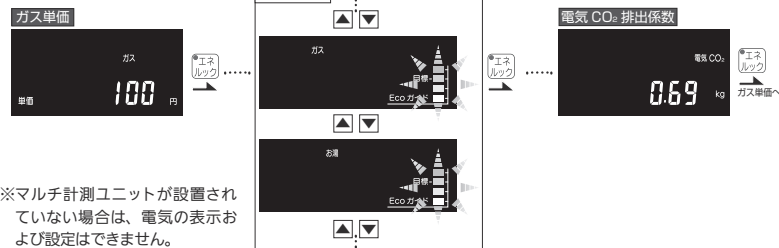

## 1 運転スイッチを「切」にする

「入」のときは、**運転**スイッチを押して「切」にする。

電源を切ります



消灯

## 2 Eco ガイドが点滅するまでエネルギーロックスイッチを繰り返し押す

Eco ガイドのエネルギーを変更できます



Eco ガイドの設定項目については、次ページの「画面の流れ」を参照してください。

### Eco ガイド設定画面



設定するエネルギーが表示されます。

点滅します。

## 補足

- 一度**エネルギーロック**スイッチを押すとランプが点灯します。

## 3 ▲▼スイッチを押して、Eco ガイドで表示する項目を設定する



設定した項目が表示されます。

## 補足

- ▲▼スイッチを押すと▲▼ランプが点滅から点灯に変わります。

## 4 設定が終了したら、決定スイッチを押す



Eco ガイドの設定を終了します。

## 補足

- 決定**スイッチを押すとランプが点滅から消灯に変わります。
- 決定**スイッチを押さなくても、そのまま1分経過すると、自動的に設定が完了します。
- 引き続き他の設定をするときは、**決定**スイッチを押さず、**エネルギーロック**スイッチを押して設定する項目を選びます。



# ガス・お湯・電気

# 目標値を設定する

目標値の設定には「おまかせモード」と「自分でモード」の2種類があります。  
 「おまかせモード」では、目標値（料金）を毎日自動更新することができます。  
 「自分でモード」では、ガス・お湯・電気の目標値（料金：1日当たり）を任意で変更することができます。  
 ●台所リモコンで操作します。

▼台所リモコン

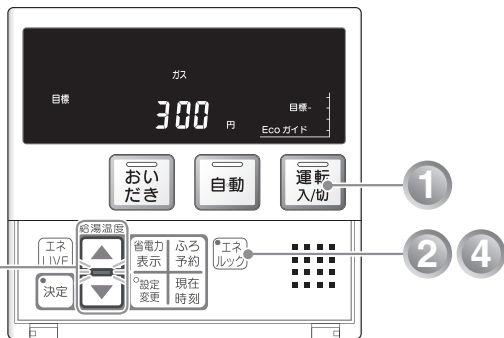

### 補足

●マルチ計測ユニットが設置されていない場合は、電気の表示および設定はできません。

## 目標値の設定について

工場出荷時は、「01」Auto（おまかせモード）に設定されています。「0F」Auto（自分でモード）の工場出荷時の目標値は、ガス（天然ガス）：「300円」、ガス（プロパンガス）：「700円」、お湯：「150円」、電気：「300円」に設定されています。表示項目は「単価」→「Ecoガイド設定」→「目標設定」→「CO<sub>2</sub>排出係数」の順に切り替わります。

### ■画面の流れ

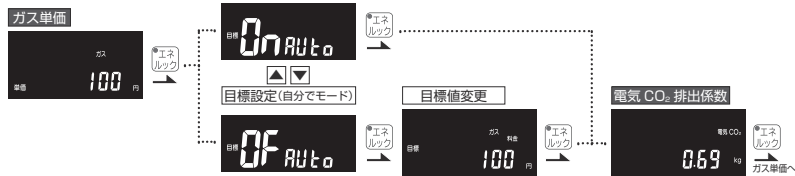

### ■おまかせモード

※マルチ計測ユニットが設置されていない場合は、電気の表示および設定はできません。

過去の使用量から自動的に設定され、毎日自動更新します。  
 お使いの熱源機の使用を開始してから2週間は、お買い上げ時の設定が目標値となります。  
 使用開始から2週間が経過すると、2週間分の使用量の平均が目標値として設定されます。

### ■自分でモード

お客様が任意の目標値を設定できます。季節による使用量の変化に合わせて目標値の料金を設定することをおすすめします。  
 「自分でモード」で設定した場合は、目標値の自動更新は行われません。

## 1 運転スイッチを「切」にする

「入」のときは、運転スイッチを押して「切」にする。

電源を切ります



消灯

## 2 エネルックスイッチを繰り返し押して、[目標] を表示する

過去の使用量をもとに目標値を自動更新します



目標値の設定項目については、次ページの「■画面の流れ」を参照してください。

### 目標設定画面



[目標] が表示されます。

### 補足

●一度[Enerlock]スイッチを押すとランプが点灯します。

## 3 ▲▼スイッチを押して、[On] Autoまたは[Of] Autoを選ぶ

目標値を自由に  
変更できます

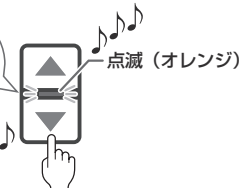

点滅（オレンジ）



[On] Auto を選択した場合は手順②へ  
 [Of] Auto を選択した場合は手順④へ

### 補足

●▲▼スイッチを押すと▲▼ランプが点滅から点灯に変わります。

## 4 エネルックスイッチを繰り返し押して、目標を設定する項目を選ぶ

ガスの目標値を  
変更できます

点灯（オレンジ）



「ガスの目標値」→「お湯の目標値」→「電気の目標値」の順に切り替わります。

### ガスの目標値設定画面



設定した項目が表示されます。

次ページもお読みください



# ガス・お湯・電気の

# 目標値を設定する(つづき)

●台所リモコンで操作します。



## 5 ▲▼スイッチを押して、目標値を変更する



変更した目標料金が表示されます。

### 補足

- 10円から9999円の間で設定することができます。
- ▲▼スイッチを押し続けると、10円単位で進みます。
- ▲▼スイッチを押すと▲▼ランプが点滅から点灯に変わります。

## 6 設定が終了したら、決定スイッチを押す



目標値の設定を終了します。

### 補足

- [決定]スイッチを押すとランプが点滅から消灯に変わります。
- [決定]スイッチを押さなくても、そのまま1分経過すると、自動的に設定が完了します。
- 引き続き他の設定をするときは、[決定]スイッチを押さず、[エネルック]スイッチを押して設定する項目を選びます。

## MEMO

Blank lines for notes.



# ガス・お湯・電気の

CO<sub>2</sub> 排出係数とは、エネルギーの単位供給当たりどれだけ CO<sub>2</sub> を排出しているかを示す数値です。エネルギーの供給先により CO<sub>2</sub> 排出係数は異なります。お使いのエネルギーの供給先にお問い合わせください。

▼台所リモコン

●台所リモコンで操作します。

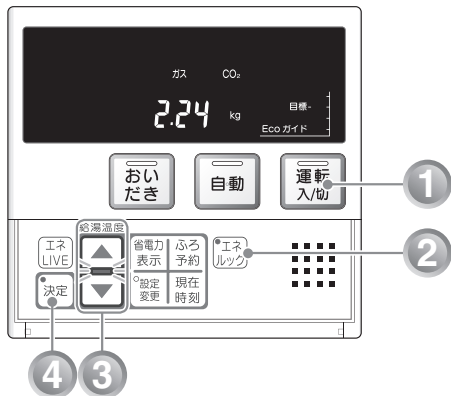

### 補足

●マルチ計測ユニットが設置されていない場合は、電気の表示および設定はできません。

# CO<sub>2</sub>排出係数を設定する

## CO<sub>2</sub> 排出係数の設定について

工場出荷時は、ガス（天然ガス）：「2.29kg/m<sup>3</sup>」、ガス（プロパンガス）：「6.17kg/m<sup>3</sup>」、お湯：「0.36kg/m<sup>3</sup>」、電気：「0.69kg/kWh」に設定されています。

表示項目は「単価」→「Eco ガイド設定」→「目標設定」→「CO<sub>2</sub> 排出係数」の順に切り替わります。

## ■画面の流れ



※マルチ計測ユニットが設置されていない場合は、電気の表示および設定はできません。

## 1 運転スイッチを「切」にする

「入」のときは、**運転**スイッチを押し「切」にする。

電源を切ります



消灯

## 2 エネルックスイッチを繰り返し押し、変更する CO<sub>2</sub> 排出係数を選ぶ

ガスの 1m<sup>3</sup> 当たりの CO<sub>2</sub> 排出量を変更できます



CO<sub>2</sub> 排出係数の設定項目については、次ページの「画面の流れ」を参照してください。  
ガスの CO<sub>2</sub> 排出係数設定画面



「CO<sub>2</sub>」が表示されます。  
設定するエネルギーが表示されます。

### 補足

●一度[Enerluck]スイッチを押すとランプが点灯します。

## 3 ▲▼スイッチを押して、CO<sub>2</sub> 排出係数を設定する



変更した CO<sub>2</sub> 排出係数が表示されます。

### 補足

- 0.01kg から 9.99kg の間で設定することができます。
- ▲▼スイッチを押し続けると、早送りします。
- ▲▼スイッチを押すと▲▼ランプが点滅から点灯に変わります。

## 4 設定が終了したら、決定スイッチを押す



CO<sub>2</sub> 排出係数の設定を終了します。

### 補足

- [決定]スイッチを押すとランプが点滅から消灯に変わります。
- [決定]スイッチを押さなくても、そのまま 1 分経過すると、自動的に設定が完了します。
- 引き続き他の設定をするときは、[決定]スイッチを押さず、[Enerluck]スイッチを押して設定する項目を選びます。





# 現在のお湯・電気の使用

現在使用中の単位時間当たりのお湯・電気の使用量を確認することができます。(時計部に表示されます)

- 台所・浴室リモコンそれぞれで設定します。

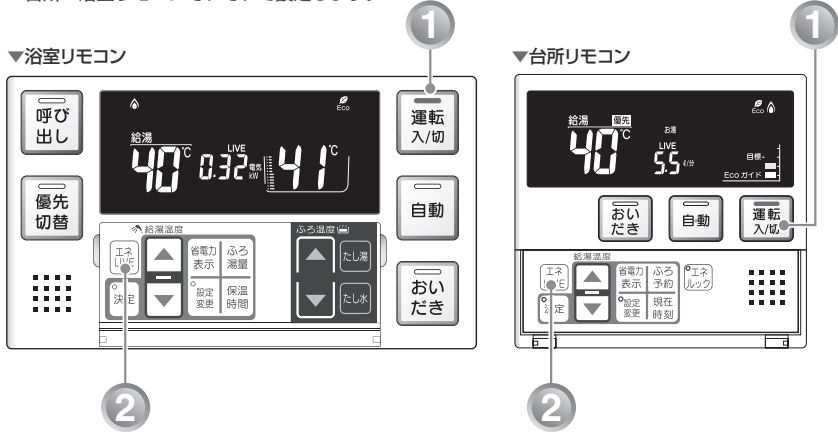

**補足** ● マルチ計測ユニットが設置されていない場合は、電気の表示および設定はできません。

# 量を表示する(エネLIVE)

## エネLIVEについて

表示項目は「現在時刻」→「お湯使用量」→「電気使用量」の順に切り替わります。

## ■画面の流れ

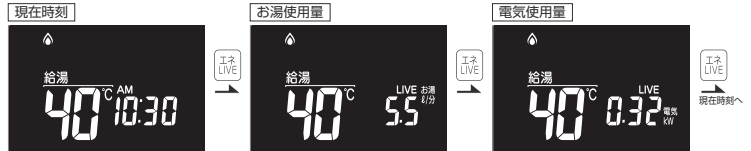

※マルチ計測ユニットが設置されていない場合は、電気の表示および設定はできません。

## 1 運転スイッチを「入」にする

「切」のときは、**運転**スイッチを押して「入」にする。



表示画面に給湯温度などが表示されます。

## 2 エネLIVEスイッチを押して、表示する項目を選ぶ

お湯の現在の使用量を表示します



エネLIVEの表示項目については、次ページの「■画面の流れ」を参照してください。

### ▼浴室リモコン お湯使用量表示画面

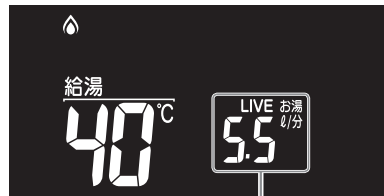

お湯使用量が表示されます。

### ▼浴室リモコン 電気使用量表示画面

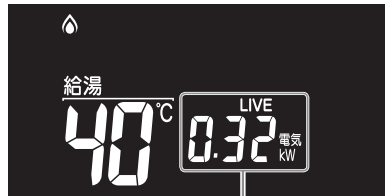

電気使用量が表示されます。

### ▼浴室リモコン 現在時刻表示画面



時刻が表示されます。

現在のお湯・電気の使用量を表示する(エネLIVE)



# 過去のすべてのエネルギー

今日、昨日のEnerluckに関するすべてのエネルギー使用量のデータを消去することができます。

●台所リモコンで操作します。

▼台所リモコン

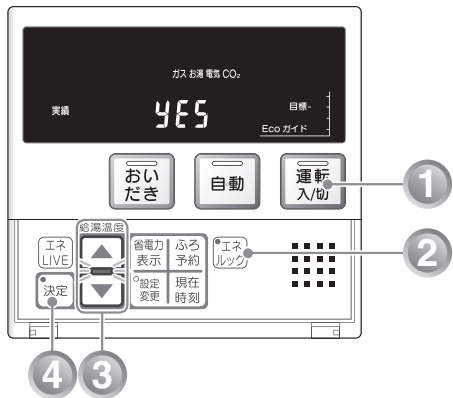

### 補足

●マルチ計測ユニットが設置されていない場合は、電気のみ表示および設定はできません。

# 使用量のデータを消去する

## エネルギー使用量のデータの消去について

- 「おまかせモード」の目標値は、工場出荷時の目標値に戻ります。
- エネルギー使用量データを消去しない場合は、**⓪**で「no」を表示させてから**決定**スイッチを押します。
- 消去したエネルギー使用量データは、元に戻せません。

## 1 運転スイッチを「切」にする

「入」のときは、**運転**スイッチを押して「切」にする。

電源を切ります



消灯

## 2 エネルックスイッチを長押しする

過去の実績データをすべて消去します



## 3 ▲▼スイッチを押して、[YES]を表示する

本当に消去してもよろしいですか



### 補足

●▲▼スイッチを押すと▲▼ランプが点滅から点灯に変わります。

## 4 決定スイッチを押す

消去しました



過去の実績データが消去されます。

### 補足

●**決定**スイッチを押すとランプが点滅から消灯に変わります。

過去のすべてのエネルギー使用量のデータを消去する



# 音声・音量を変更する

(設定1-1)

音声案内や湯はり完了時のメロディー・音声の音量を変更することができます。

●台所・浴室リモコンそれぞれで設定します。

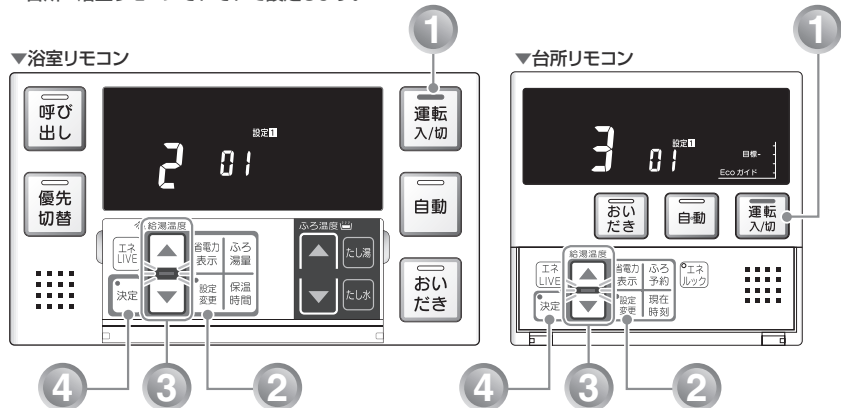

## 音声・音量設定について

「3」(大)、「2」(中)、「1」(小)、「0」(音声消し)、「-」(消音) から選択します。  
工場出荷時は、「2」(中) に設定されています。

▲▼スイッチを押したときの音声	リモコンの表示	音声	湯はり完了のメロディー・音声
(ピッ) 音声は大きです	3	大	大
(ピッ) 音声は標準です	2	中	中
(ピッ) 音声は小さです	1	小	小
(ピッ) 音声を消します	0	なし	中 (メロディーのみ)
(ピッ) 音を消します	-	なし	なし

### 補足

●「0」または「-」に設定した場合でも、注意を喚起する音声・ブザーは消えません。

### 1 運転スイッチを「入」にする

「切」のときは、**運転**スイッチを  
押して「入」にする。



表示画面に給湯温度などが表示されます。

### 2 設定変更スイッチを押して、設定番号を [01] にする



表示画面に設定番号が表示されます。

設定 1 が表示されます。



### 補足

●一度**設定変更**スイッチを押すとランプが点灯します。

### 3 ▲▼スイッチを押して、音声・音量の大きさを変更する



▼浴室リモコン

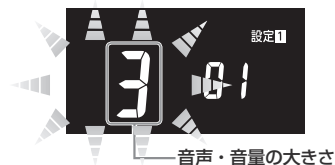

### 補足

●▲▼スイッチを押すと▲▼ランプが点滅から点灯に変わります。

### 4 設定が終了したら、決定スイッチを押す



音声・音量の設定を終了します。

### 補足

- 決定**スイッチを押すとランプが点滅から消灯に変わります。
- 決定**スイッチを押さなくても、設定変更から1分経過すると自動的に設定が完了します。
- 引き続き他の設定をするときは**決定**スイッチを押さずに、手順②～③を行って設定を変更します。



# 運転スイッチを「切」にした

# ときの時計表示を設定する (設定1-2)

運転スイッチ「切」または省電力表示（表示消状態）のときに、時計を表示することができます。

●台所・浴室リモコンそれぞれで設定します。

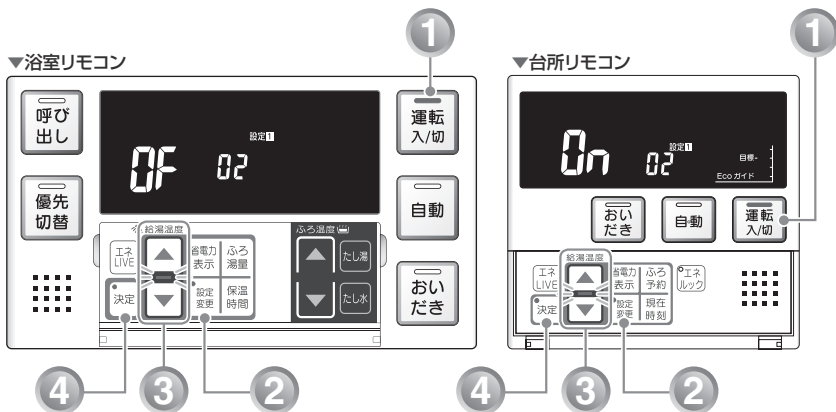

## 時計表示設定について

「On」（表示する）に設定すると、「運転」スイッチ「切」時または、省電力表示（表示消状態）でも時刻を表示します。

工場出荷時は、「Off」（表示しない）に設定されています。

### 補足

- リモコンの無駄な電力消費を防ぐため、給湯を使用してから設定時間が経過すると、表示画面が消えて、運転ランプ（黄緑）と台所リモコンのEcoガイドのみ点灯します。浴室リモコン優先の場合は、優先ランプ（オレンジ）も点灯します。ただし、給湯栓を一度も開けていない状態では、表示画面は消えません。給湯を再使用したり、いずれかのスイッチを押すと、表示画面が再び点灯します。
- ※給湯を開始すると表示画面が点灯しますが、お湯を止めることなく使い続けた場合、設定時間が経過すると表示画面は消灯します。
- ▲▼スイッチ、運転スイッチ以外のスイッチを押すと、表示画面が再び点灯するとともに、押したスイッチの動作が開始されます。
- 湯はり運転中および給湯温度を60℃に設定している場合は、安全のために表示は消えません。台所リモコンは、予約運転開始までの待機中も表示は消えません。
- 省電力表示については、「リモコンの特長について」(P.18 ページ)を参照してください。

## 1 運転スイッチを「入」にする

「切」のときは、運転スイッチを押して「入」にする。



表示画面に給湯温度などが表示されます。

## 2 設定変更スイッチを繰り返し押して、設定番号を [02] にする

運転を切ったときの時計表示を変更できます



表示画面に設定番号が表示されます。

設定 1 が表示されます。



### 補足

- 一度設定変更スイッチを押すとランプが点灯します。

## 3 ▲▼スイッチを押して、時計表示設定を変更する

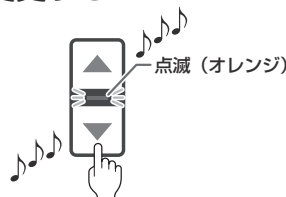

浴室リモコン



### 補足

- ▲▼スイッチを押すと▲▼ランプが点滅から点灯に変わります。

## 4 設定が終了したら、決定スイッチを押す



時計表示の設定を終了します。

### 補足

- 決定スイッチを押すと、ランプが点滅から消灯に変わります。
- 決定スイッチを押さなくても、設定変更から1分経過すると自動的に設定が完了します。
- 引き続き他の設定をするときは決定スイッチを押さずに、手順②～④を行って設定を変更します。

運転スイッチを「切」にしたときの時計表示を設定する



# おいだき完了時のメロデ

浴室リモコンで「おいだき」スイッチを押したときに、おいだき完了をメロディーと音声でお知らせすることができます。

●台所・浴室リモコンそれぞれで設定します。

## ▼浴室リモコン

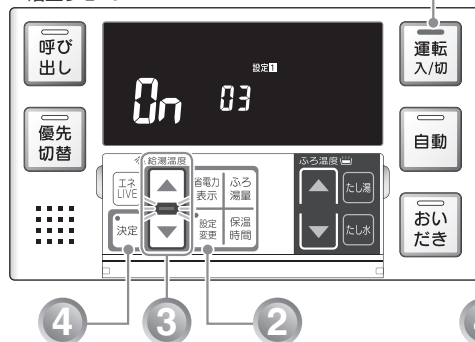

## ▼台所リモコン

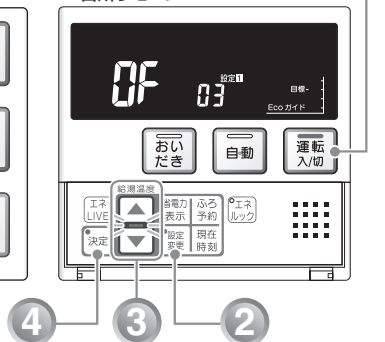

# イー・音声を設定する(設定1-3)

## おいだき完了時のメロディー・音声設定について

必要な場合は「0n」(メロディー・音声でお知らせする)に設定してください。  
工場出荷時は、「0F」(メロディー・音声でお知らせしない)に設定されています。

台所リモコンで「おいだき」スイッチを押したときは、必ずおいだき完了をメロディーと音声でお知らせします。

### 補足

- 音声・音量の設定を「0」(音声消し)に設定した場合でも、おいだき完了を知らせるメロディーは流れます。
- 音声・音量の設定操作については、「音声・音量を変更する」(P.67ページ)を参照してください。

## 1 運転スイッチを「入」にする

「切」のときは、**運転**スイッチを押して「入」にする。



表示画面に給湯温度などが表示されます。

## 2 設定変更スイッチを繰り返し押して、設定番号を[03]にする

浴室リモコンの  
おいだき完了報知機能  
を変更できます



表示画面に設定番号が表示されます。

設定 1 が表示されます。

## ▼浴室リモコン



### 補足

- 一度**設定変更**スイッチを押すとランプが点灯します。

## 3 ▲▼スイッチを押して、メロディーと音声の設定を変更する

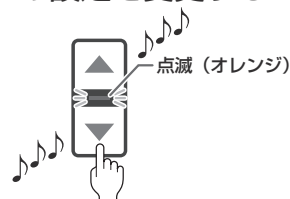

## ▼浴室リモコン



### 補足

- ▲▼スイッチを押すと▲▼ランプが点滅から点灯に変わります。

## 4 設定が終了したら、決定スイッチを押す



メロディー・音声の設定を終了します。

### 補足

- 決定**スイッチを押すとランプが点滅から消灯に変わります。
- 決定**スイッチを押さなくても、設定変更から1分経過すると自動的に設定が完了します。
- 引き続き他の設定をするときは**決定**スイッチを押さずに、手順②~③を行って設定を変更します。



# 音声案内を設定する

音声案内の頻度と情報量を変更することができます。

- 台所リモコンで操作します。

▼ 台所リモコン

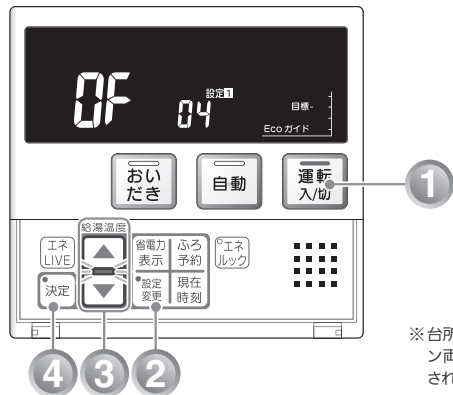

※ 台所リモコン・浴室リモコン両方の音声案内が変更されます。

## (設定1-4)

### 音声案内の設定について

「0n」（音声案内が多い）に設定した場合は、より多くの音声案内でお客さまの操作をアシストします。工場出荷時は、「0n」に設定されています。

#### 補足

- 音声・音量の設定を「0」（音声消し）または「-」（消音）に設定した場合は、音声案内が流れません。
- 音声・音量の設定操作については、「音声・音量を変更する」（P.67ページ）を参照してください。

リモコン操作	音声内容（例）	
	OF（音声案内が少ない）時	On（音声案内が多い）時
運転スイッチ「入」／「切」時	メロディーのみ	「電源が入りました」 「電源を切ります」
自動湯はり時	「〇〇℃でお湯はります」	「〇〇℃でお風呂に自動でお湯を入れます、お風呂の栓を確かめてください」

### 1 運転スイッチを「入」にする

「切」のときは、運転スイッチを押して「入」にする。



表示画面に給湯温度などが表示されます。

### 2 設定変更スイッチを繰り返し押して、設定番号を [04] にする

音声を変更  
できます



表示画面に設定番号が表示されます。

設定 1 が表示されます。



設定番号

#### 補足

- 一度設定変更スイッチを押すとランプが点灯します。

### 3 ▲▼スイッチを押して、音声案内の設定を変更する



#### 補足

- ▲▼スイッチを押すと▲▼ランプが点滅から点灯に変わります。

### 4 設定が終了したら、決定スイッチを押す



音声案内の設定を終了します。

#### 補足

- 決定スイッチを押すとランプが点滅から消灯に変わります。
- 決定スイッチを押さなくても、設定変更から1分経過すると自動的に設定が完了します。
- 引き続き他の設定をするときは決定スイッチを押さずに、手順②～③を行って設定を変更します。



# 浴室暖房と自動運転の

# 連動を設定する (設定②-7)

自動運転 (自動湯はり) や予約運転で湯はりの開始と同時に、浴室暖房乾燥機の暖房運転を開始することができます。

熱源機がふる給湯器、リモコンセットが 138-R080 型の場合は、この機能は使用できません。

●どちらのリモコンでも操作できます。

## ▼浴室リモコン

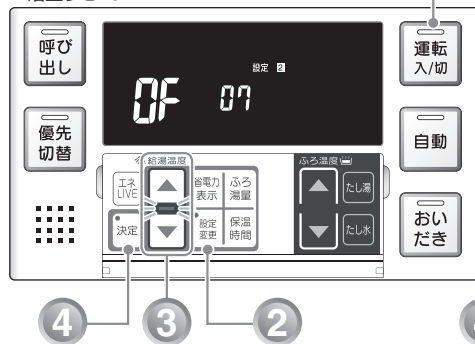

## ▼台所リモコン

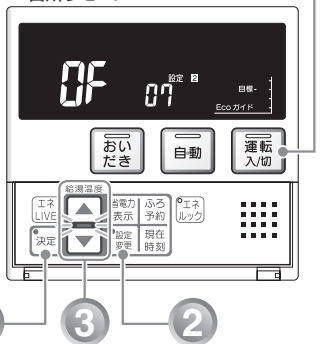

## 浴室暖房と自動運転の連動設定について

工場出荷時は、「0F」(連動しない) に設定されています。

### 補足

- 浴室暖房を自動運転と連動するには、システムに対応した浴室暖房乾燥機および熱源機が必要です。
- 連動の設定は、リモコンの**運転**スイッチの「入」「切」によって変わることはありません。
- 「0n」(連動する) に設定した場合は、**自動**スイッチを「切」にすると連動して浴室暖房が「切」になります。

連動運転時の浴室暖房乾燥機の動作

運転時間	浴室暖房乾燥機のリモコンで前回設定したタイマー時間と熱源機保温時間の短い方
風量	自動
温度設定	高

### 補足

- タイマーを 30 分未満に設定している場合は、30 分に変更になります。また、上記と異なる運転を行う浴室暖房乾燥機もあります。
- 熱源機の保温時間を 0 時間にした場合には、湯はり完了と同時に浴室暖房運転が停止します。

- 「0n」(連動する) に設定した場合の表示画面

## ▼浴室リモコン



## 1 運転スイッチを「切」にする

「入」のときは、**運転**スイッチを押して「切」にする。

電源を切ります



消灯

## 2 設定変更スイッチを繰り返し押して、設定番号を [07] にする



表示画面に設定番号が表示されます。

設定②が表示されます。

## ▼浴室リモコン



### 補足

- 一度**設定変更**スイッチを押すとランプが点灯します。

## 3 ▲▼スイッチを押して、連動の設定を変更する

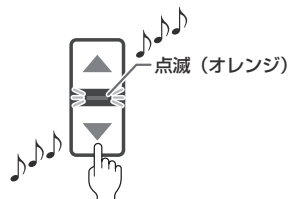

## ▼浴室リモコン



### 補足

- ▲▼スイッチを押すと▲▼ランプが点滅から点灯に変わります。

## 4 設定が終了したら、決定スイッチを押す



浴室暖房連動の設定を終了します。

### 補足

- 決定**スイッチを押すとランプが点滅から消灯に変わります。
- 決定**スイッチを押さなくても、設定変更から 1 分経過すると自動的に設定が完了します。
- 引き続き他の設定をするときは**決定**スイッチを押さずに、手順②～④を行って設定を変更します。

浴室暖房と自動運転の連動を設定する



# 暖房の静音運転を設定

暖房開始時の暖房能力を下げ、運転音を静かにすることができます。  
熱源機がふる給湯器、リモコンセットが138-R080型の場合は、この機能は使用できません。

●どちらのリモコンでも操作できます。

## ▼浴室リモコン

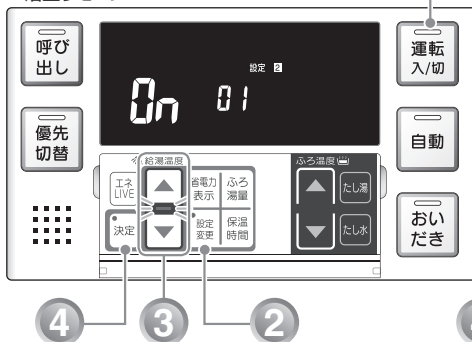

## ▼台所リモコン

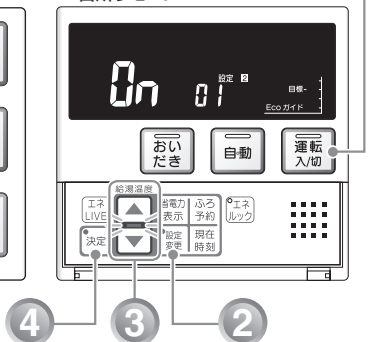

# する (設定②-1)

## 暖房の静音運転設定について

工場出荷時は、「0F」（通常の運転音）に設定されています。

### 補足

- お使いの熱源機が給湯暖房機の場合のみ設定できます。
- 通常、暖房開始時は最大能力運転となりますが、「0n」（静音運転）に設定した場合は、暖房能力を低下した分、暖まるのが遅くなります。

## 1 運転スイッチを「切」にする

「入」のときは、**運転**スイッチを  
押して「切」にする。

電源を  
切ります



消灯

## 2 設定変更スイッチを押して、設定番号を [01] にする

暖房静音  
運転を変更  
できます



表示画面に設定番号が表示されます。

設定②が表示されます。

### ▼浴室リモコン

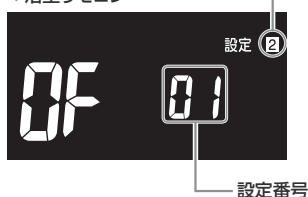

### 補足

- 一度**設定変更**スイッチを押すとランプが点灯します。

## 3 ▲▼スイッチを押して、静音運転の設定を変更する

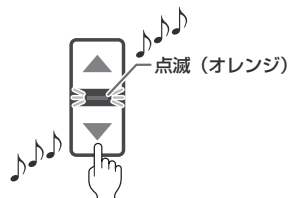

### ▼浴室リモコン

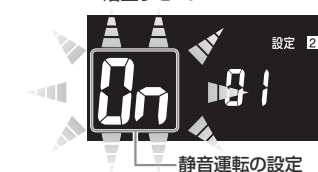

### 補足

- ▲▼スイッチを押すと▲▼ランプが点滅から点灯に変わります。

## 4 設定が終了したら、決定スイッチを押す



静音運転の設定を終了します。

### 補足

- 決定**スイッチを押すとランプが点滅から消灯に変わります。
- 決定**スイッチを押さなくても、設定変更から1分経過すると自動的に設定が完了します。
- 引き続き他の設定をするときは**決定**スイッチを押さずに、手順②～④を行って設定を変更します。





# 給湯の最高温度を変更

台所・洗面所・浴室のシャワーなどから熱いお湯が出ないように、最高温度を 44℃～60℃の間で設定することができます。

●どちらのリモコンでも操作できます。

▼浴室リモコン

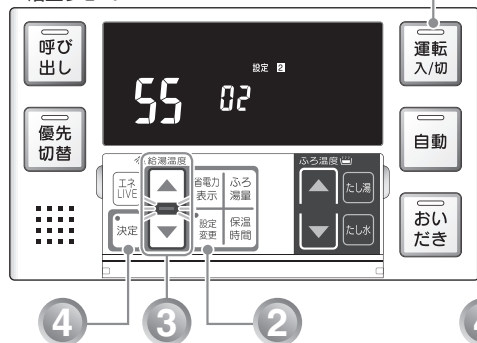

▼台所リモコン

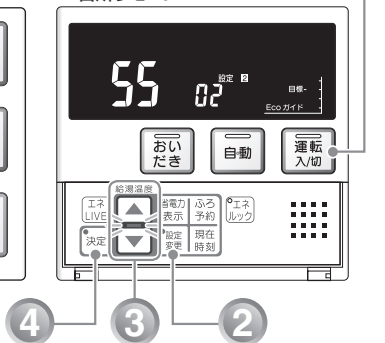

# する (設定 2-2)

## 給湯の最高温度設定について

設定温度は▲▼どちらのスイッチを押しても以下のように切り替わります。

「60℃」→「55℃」→「50℃」→「48℃」→「47℃」→「46℃」→「45℃」→「44℃」

工場出荷時は、60℃に設定されています。

### 1 運転スイッチを「切」にする

「入」のときは、**運転**スイッチを押して「切」にする。

電源を切ります



### 2 設定変更スイッチを繰り返し押して、設定番号を [02] にする

給湯最高温度を変更できます



表示画面に設定番号が表示されます。

設定 2 が表示されます。

▼浴室リモコン

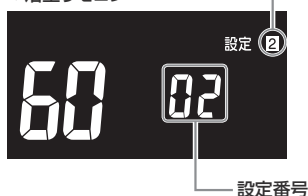

#### 補足

●一度**設定変更**スイッチを押すとランプが点灯します。

### 3 ▲▼スイッチを押して、給湯最高温度の設定を変更する

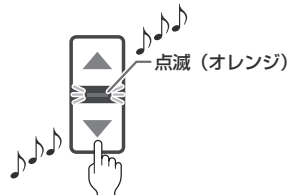

▼浴室リモコン

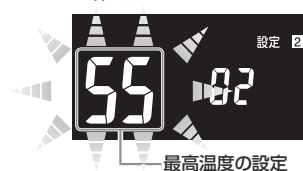

#### 補足

●▲▼スイッチを押すと▲▼ランプが点滅から点灯に変わります。

### 4 設定が終了したら、決定スイッチを押す



給湯最高温度の設定を終了します。

#### 補足

- 決定**スイッチを押すとランプが点滅から消灯に変わります。
- 決定**スイッチを押さなくても、設定変更から1分経過すると自動的に設定が完了します。
- 引き続き他の設定をするときは**決定**スイッチを押さずに、手順②～③を行って設定を変更します。



# おふろの最高温度を変更

# する (設定②-3)

お風呂のお湯 (自動運転・たし湯など) の最高温度を 41℃～48℃の間で設定することができます。

●どちらのリモコンでも操作できます。

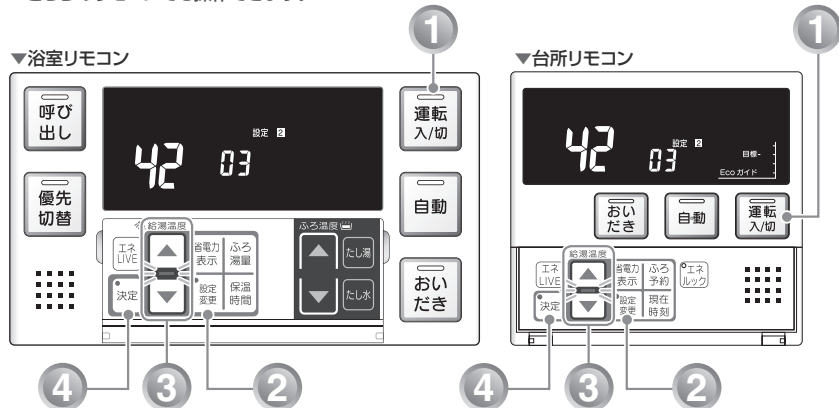

## おふろの最高温度設定について

設定温度は▲▼どちらのスイッチを押しても以下のように1℃ずつ切り替わります。

「48℃」→「47℃」→「46℃」→「45℃」→「44℃」→「43℃」→「42℃」→「41℃」

工場出荷時は、48℃に設定されています。

### 1 運転スイッチを「切」にする

「入」のときは、**運転**スイッチを押して「切」にする。



### 2 設定変更スイッチを繰り返し押して、設定番号を [03] にする

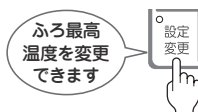

表示画面に設定番号が表示されます。

設定②が表示されます。



#### 補足

●一度**設定変更**スイッチを押すとランプが点灯します。

### 3 ▲▼スイッチを押して、お風呂最高温度の設定を変更する

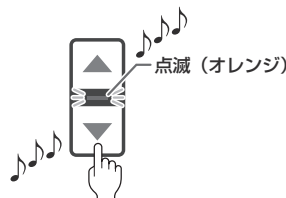

#### 補足

●▲▼スイッチを押すと▲▼ランプが点滅から点灯に変わります。

### 4 設定が終了したら、決定スイッチを押す



お風呂最高温度の設定を終了します。

#### 補足

- 決定**スイッチを押すとランプが点滅から消灯に変わります。
- 決定**スイッチを押さなくても、設定変更から1分経過すると自動的に設定が完了します。
- 引き続き他の設定をするときは**決定**スイッチを押さずに、手順②～④を行って設定を変更します。



# 湯はり中の給湯優先を

# 変更する (設定②-4)

湯はり中 (自動運転・たし湯など) に台所・洗面所・浴室のシャワーなどでお湯を使うと、湯はりを中断して給湯のお湯を優先 (お湯の使用条件によっては、湯はりを中断しない場合があります) します。お湯を使い終わると湯はりを再開します。給湯を優先しない「0F」に設定すると湯はりを中断しません。

●どちらのリモコンでも操作できます。

## ▼浴室リモコン

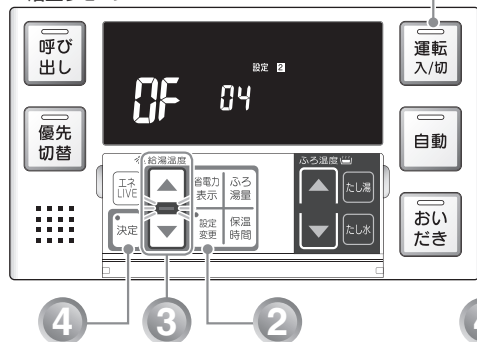

## ▼台所リモコン

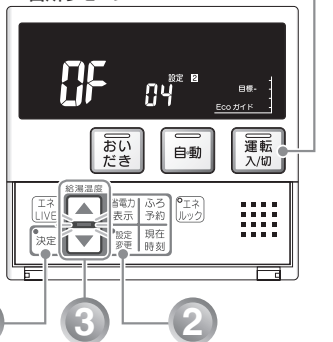

## 湯はり中の給湯優先設定について

工場出荷時は、「0n」 (給湯を優先する) に設定されています。

### 補足

- 「0n」 (給湯を優先する) に設定した場合、湯はりを中断した分おふろの沸きあがりが遅くなります。また、お湯の使用条件によっては、湯はりを中断しない場合もあります。
- 「0F」 (給湯を優先しない) に設定した場合、湯はりとお湯を同時に使用すると、お湯の出る量が少なくなることがあります。
- 「給湯を優先する」「給湯を優先しない」の設定にかかわらずおふろへ湯はり中に給湯やシャワーを使用する場合は、ふろ温度のお湯が出ます。「給湯を優先する」の場合、お湯の量や使用条件によって給湯温度のお湯が出ます。

### 給湯優先タイムチャート



## 1 運転スイッチを「切」にする

「入」のときは、**運転**スイッチを押して「切」にする。

電源を切ります



## 2 設定変更スイッチを繰り返し押して、設定番号を [04] にする

給湯優先を変更できます



表示画面に設定番号が表示されます。

設定②が表示されます。

### ▼浴室リモコン



### 補足

- 一度**設定変更**スイッチを押すとランプが点灯します。

## 3 ▲▼スイッチを押して、給湯優先の設定を変更する

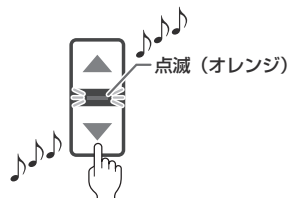

### ▼浴室リモコン

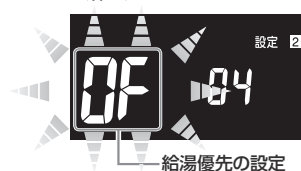

### 補足

- ▲▼スイッチを押すと▲▼ランプが点滅から点灯に変わります。

## 4 設定が終了したら、決定スイッチを押す



給湯優先の設定を終了します。

### 補足

- 決定**スイッチを押すとランプが点滅から消灯に変わります。
- 決定**スイッチを押さなくても、設定変更から1分経過すると自動的に設定が完了します。
- 引き続き他の設定をするときは**決定**スイッチを押さずに、手順②～③を行って設定を変更します。

湯はり中の給湯優先を変更する



# おいだき時間を変更する

(設定 2-5)

浴室リモコンで、**おいだき**スイッチを押したときに設定温度に限らずおいだきする時間を設定することができます。

●どちらのリモコンでも操作できます。

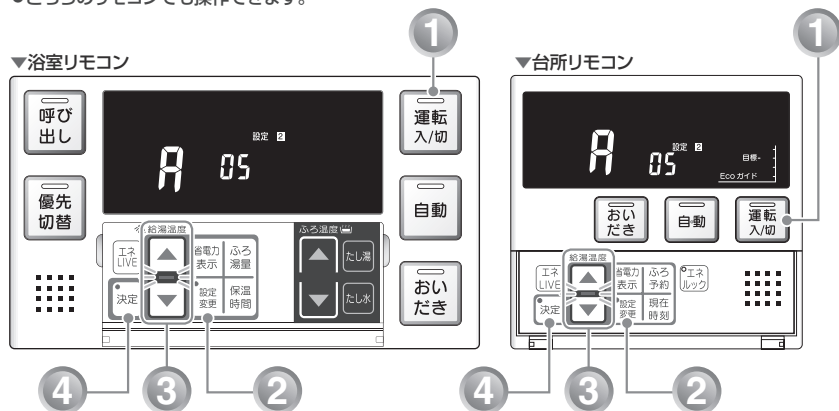

## 浴室リモコンでおいだきしたときのおいだき時間の設定について

給湯暖房機は、「A」（約 5 分間）、「b」（約 3 分間）、「c」（約 6 分間）から選択します。

※**▲▼**どちらのスイッチを押しても「A」→「b」→「c」の順に切り替わります。

※工場出荷時は、「A」（約 5 分間）に設定されています。

ふる給湯器は「A」（約 3 分間）、「b」（約 1 分間）から選択します。

※工場出荷時は、「A」（約 3 分間）に設定されています。

### 補足

- ふる温度が 50℃以上となった場合には、おいだき時間にかかわらずおいだきを停止します。
- 設定したおいだき時間で、お風呂のお湯が設定温度にならなかった場合は、引き続き設定温度になるまでおいだきます。  
ふる設定温度の設定操作については、「お風呂の設定温度を調節する」(P. 41 ページ)を参照してください。
- 台所リモコンで**おいだき**スイッチを押したときは、ふる設定温度までおいだきます。

## 1 運転スイッチを「切」にする

「入」のときは、**運転**スイッチを押して「切」にする。

消灯

電源を切ります



## 2 設定変更スイッチを繰り返し押して、設定番号を [05] にする

おいだき時間を変更できます



表示画面に設定番号が表示されます。

設定 2 が表示されます。

▼浴室リモコン

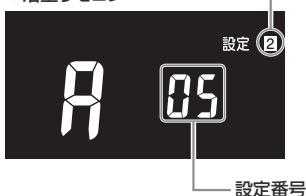

### 補足

- 一度**設定変更**スイッチを押すとランプが点灯します。

## 3 ▲▼スイッチを押して、おいだき時間の設定を変更する

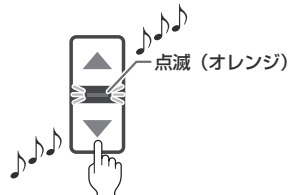

▼浴室リモコン



おいだき時間の設定

### 補足

- ▲▼**スイッチを押すと**▲▼**ランプが点滅から点灯に変わります。

## 4 設定が終了したら、決定スイッチを押す



おいだき時間の設定を終了します。

### 補足

- 決定**スイッチを押すとランプが点滅から消灯に変わります。
- 決定**スイッチを押さなくても、設定変更から 1 分経過すると自動的に設定が完了します。
- 引き続き他の設定をするときは**決定**スイッチを押さずに、手順 2~3 を行って設定を変更します。

おいだき時間を変更する



# セルフクリーン機能を

# 設定する (設定②-6)

全自動タイプをお使いの場合のみセルフクリーンを行います。セルフクリーンを行わないように設定することもできます。

- どちらのリモコンでも操作できます。

## ▼浴室リモコン

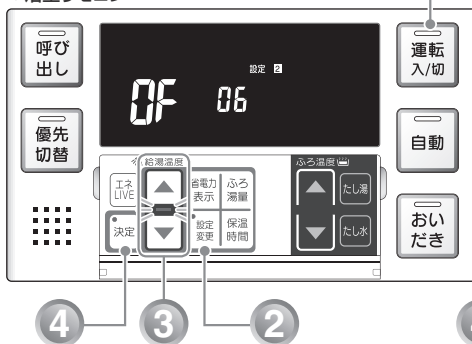

## ▼台所リモコン

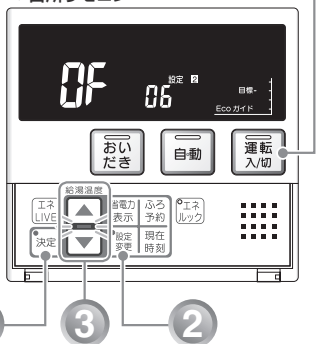

## セルフクリーン機能の設定について

セルフクリーン機能とは、自動運転や予約運転で沸かしたお風呂のお湯を抜いたときに、ふる配管内に残ったお湯を自動で排水する機能です。次にお風呂を沸かすときに、古いお湯と新しいお湯が混ざらず、きれいなお湯で浴できます。工場出荷時は、「On」（セルフクリーンを行う）に設定されています。

### ■セルフクリーン機能を使う

セルフクリーン機能を使用して配管内に残ったお湯を洗い流します。

- 1 自動運転 (P.27 ページ) または予約運転 (P.31 ページ) でお風呂を沸かす
- 2 「運転」スイッチ「入」、【自動】スイッチ「切」になっていることを確認する
  - 【自動】スイッチが「入」になっている場合は、【自動】スイッチを押して、「切」にしてください。
- 3 水位を確認する
  - 排水栓を抜く前に、循環アダプターの上端から上に約 5cm 以上の水位があるか確認してください。
- 4 【自動】スイッチを「切」にして、1分以上経過（ポンプ停止）してから浴槽の排水栓を抜く
  - 【自動】スイッチを「切」にしても、しばらくはポンプが回ります。

⑤ 約 5 リットルのお湯が出て、ふる配管内のお湯を押し流す

- 残り湯が循環アダプター付近まで減ると、循環アダプターから約 5 リットルのお湯が出て、ふる配管内に残ったお湯を排水します。また、同時に配管の汚れを洗い流します。このとき画面には、自動運転の湯はり中と同じマークが表示されます。

### 補足

- 【セルフクリーン機能】は以下の状態で排水したときにはたつきません。
  - 【運転】スイッチ「入」で【自動】スイッチ「切」の状態
  - 循環アダプター上端より約 5cm 以上の水位がある状態
- 【運転】スイッチを「切」の状態で残り湯を排水すると、セルフクリーン機能は作動しません。
- セルフクリーン運転中は表示部に湯はり中と同じ表示が出ます。
- 【自動】スイッチを「切」にしてもしばらくポンプが回っています。浴槽の排水栓を抜くのはポンプ停止後【自動】スイッチを「切」にしてから 1 分経過後 にしてください。
- セルフクリーン機能がはたらかない場合があります。セルフクリーン運転中に台所・洗面所・浴室でお湯やシャワーなどを使ったときに出るお湯の温度は、41 ページの「お風呂の設定温度を調節する」で設定した温度になります。

## 1 「運転」スイッチを「切」にする

「入」のときは、「運転」スイッチを押して「切」にする。

電源を切ります



消灯

## 2 「設定変更」スイッチを繰り返し押して、設定番号を [06] にする

セルフクリーン機能を変更できます



表示画面に設定番号が表示されます。

設定②が表示されます。

### ▼浴室リモコン

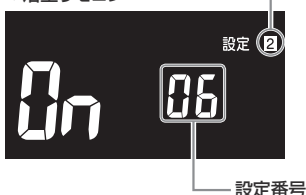

### 補足

- 一度【設定変更】スイッチを押すとランプが点灯します。

## 3 ▲▼スイッチを押して、セルフクリーン機能の設定を変更する

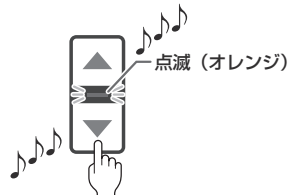

### ▼浴室リモコン



### 補足

- ▲▼スイッチを押すと▲▼ランプが点滅から点灯に変わります。

## 4 設定が終了したら、「決定」スイッチを押す



セルフクリーン機能の設定を終了します。

### 補足

- 【決定】スイッチを押すとランプが点滅から消灯に変わります。
- 【決定】スイッチを押さなくても、設定変更から 1 分経過すると自動的に設定が完了します。
- 引き続き他の設定をするときは【決定】スイッチを押さずに、手順②～④を行って設定を変更します。

# 停電時にお湯を使う

停電時は、ポータブル電源を利用してお湯を使うことができます。(台所リモコンで停電モードに変更が必要です)  
 停電モードは給湯運転に限定し消費電力を抑えます。停電モードに変更せずに使用すると、機器の故障や保護装置が起動し自動で電源が遮断されることがありますのでご注意ください。  
 ※ 停電モード対応の熱源機のみ使用できます。  
 ※ 熱源機の取扱説明書の「主な仕様・能力表」をご確認ください。  
 ※ ポータブル電源の取扱説明書もよくお読みいただき、正しくご使用ください。

▼台所リモコン



2

## 1 熱源機の電源プラグをポータブル電源に差し込む

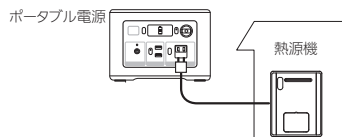

スタンバイモード中の表示  
 台所リモコンの画面がスクロール表示(約5分間)します。



## 2 5分以内 に台所リモコンの「決定」スイッチを5秒以上押す

停電モードに入ります。



台所リモコン、浴室リモコンの運転ランプ(黄緑)と給湯温度表示が点滅すれば、お湯が使えます。

### 補足

- 5分間無操作の場合は、画面表示が消えて通常モードになります。**「運転」**スイッチを押した場合も通常モードになります。5分を過ぎたときは、はじめからやり直してください。
- スクロール中は、暖房機能(給湯暖房機の場合)凍結予防機能がはたらきません。
- 誤って停電モードになってしまった場合は、再度**「決定」**スイッチを5秒以上押してください。(通常モードに戻ります)

## ■ ご使用前に必ずご確認ください

- 熱源機の電源ケーブルに電源プラグは付いていますか？  
電源プラグが付いていない電源ケーブルで配線された熱源機の場合は、使用することができません。
- 熱源機のアース線は接続されたままにしておいてください。
- ガス・水は供給されていますか？  
ガスが遮断されている状態や断水時には使用できません。

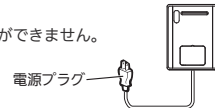

## ■ 停電モードについて

- 自動運転やおいだき、予約運転などの「おふる操作」は使用できません。(スイッチ受付音は鳴ります)
- 浴室リモコンのふろ温度表示はしません。
- 給湯暖房機の場合、浴室暖房や床暖房などの「暖房操作」はできません。
- 運転スイッチを「切」にすることはできません。
- 時計(現在時刻)の設定はできますが時刻表示しません。

## ■ お願い

- 停電時に熱源機を使用する場合は、必ず台所リモコンで停電モード(前ページ参照)に変更してご使用ください。
- 停電が復帰したら、熱源機の電源プラグを元のコンセントに差し込んでください。
- お湯を使い終わったら、熱源機の電源プラグを抜き、ポータブル電源の電源を切ってください。再びお湯を使うときは、はじめからやり直してください。

## ■ 停電モード使用時のご注意

- **停電モード中は凍結予防機能がはたらきません。**  
屋外の水が凍るおそれがある場合で、熱源機をご使用にならない場合は、熱源機の取扱説明書の「冬期の凍結による破損防止についての【水抜きによる方法】」に従って、熱源機の水抜きを行ってください。
- お使いの熱源機によっては、停電モード中は給湯能力が制限されることがあります。お湯の量が少なかったり設定温度にならないなどの現象が起こることもありますが、故障ではありません。
- 電源延長ケーブルを使用する場合は50mまでとし、短いケーブルを継ぎ足しての延長はしないでください。
- 停電モードで熱源機を運転させる場合は、充電器など熱源機以外のものを同時に動作させないようにしてください。
- ポータブル電源の保護装置により熱源機が使用中に停止する場合がありますので、お湯から水への急激な温度変化にご注意ください。
- ドレンアップ機能ありの給湯器をお使いの場合、オーバーフロー接続管からドレン水があふれることがあります。故障ではありません。
- 接続可能なポータブル電源 株式会社 JVC ケンウッド製 BN-RB37-C、BN-RB62-C、BN-RB10-C



# 浴室暖房の使いかた

●浴室暖房運転を行うためには、システムに対応した浴室暖房乾燥機および熱源機が必要です。リモコンセットが 238-R362 型の場合のみ操作できます。

●どちらのリモコンでも操作できます。

## ▼浴室リモコン

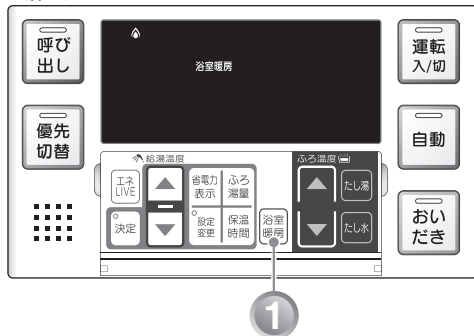

## ▼台所リモコン



## 1 浴室暖房スイッチを押す

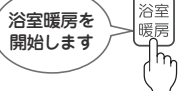

浴室暖房を開始します。

## ▼浴室リモコン 燃焼ランプが点灯します。



浴室暖房が表示されます。

## 補足

●**運転**スイッチが「入」「切」どちらの状態でも、**浴室暖房**スイッチは操作できます。

## ■浴室暖房乾燥機の温度調節は？

- このリモコンでは浴室暖房乾燥機の暖房運転のみ行うことができます。温度調節その他の設定は、浴室暖房乾燥機のリモコンで行ってください。
- このリモコンで浴室暖房乾燥機の暖房運転を行った場合、ワイヤレスタイプの浴室暖房乾燥機のリモコンには何も表示されず「切」のままになっています。温度調節などを行いたい場合は、浴室暖房乾燥機のリモコンの**暖房**スイッチも「入」にしてから行ってください。

## ■浴室暖房をやめたいときは？

- もう一度**浴室暖房**スイッチを押すと停止します。
- ※台所リモコンまたは浴室リモコンの**運転**スイッチを「切」にしても浴室暖房は停止しません。

## お願い

- 運転開始は入浴される約 30 分前から行ってください。
- 浴室暖房の運転開始時間は、浴室の種類や大きさ・気温や湿度によって異なります。浴室暖房乾燥機のリモコンで設定調整してください。



# ミストサウナ準備完了お知らせ機能について

## 台所リモコンからのミストサウナ準備完了お知らせ機能

給湯暖房機用リモコンセット (238-R360 型・R361 型・R362 型・R363 型) と、ミストサウナ準備完了お知らせ機能に対応したミストサウナ機能付浴室暖房乾燥機をお使いの場合は、浴室が暖まりミストサウナ入浴の準備ができると、台所リモコンから「ミストサウナの準備ができました」と音声でお知らせします。

熱源機がふる給湯器、リモコンセットが 138-R080 型の場合は、この機能は使用できません。

●台所リモコンのみ報知します。

## ▼台所リモコン

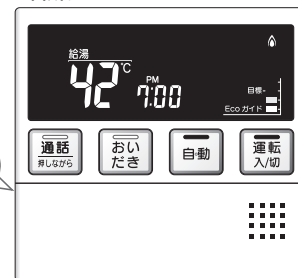

## 補足

- ミストサウナ準備完了をお知らせするかどうかはミストサウナ機能付浴室暖房乾燥機のリモコンで設定できます。詳しくはミストサウナ機能付浴室暖房乾燥機の取扱説明書をご確認ください。
- 台所リモコンからのミストサウナ準備完了お知らせ機能は、このシステムに対応した給湯暖房機およびミストサウナ機能付浴室暖房乾燥機が接続されている場合のみはたります。
- 本リモコンセットと接続されているお使いの給湯暖房機は、このシステムに対応しています。また、お使いのミストサウナ機能付浴室暖房乾燥機がこのシステムに対応しているかは、ミストサウナ機能付浴室暖房乾燥機の取扱説明書をご確認ください。
- ミストサウナ機能付浴室暖房乾燥機の仕様や設置条件および使用環境によっては、ミストサウナ準備完了をお知らせしない場合があります。



# 暖房(床暖房・浴室暖房以外)の使いかた

床暖房・浴室暖房乾燥機・ファンコンベクタ・パネルラジエーターを使うときは、それぞれに付属の取扱説明書をご覧ください。

## 警告

- 床暖房の上で高い温度に設定したまま、長時間座ったり寝そべっていると低温やけどを起こす心配があります。特に次のような方が使用する場合は、まわりの人が注意してあげることが必要です
  - 乳幼児・お年寄り・病人など自分の意志で体を動かせない方
  - 疲労の激しいときやお酒や睡眠薬を飲まれた方
  - 皮膚や皮膚感覚の弱い方
- パネルヒータの表面にさわらないでください。やけどの危険性があります。特に小さなお子さまのいる家庭では注意が必要です。

## 注意

- 床暖房の上に電気カーベットをひかないでください。床材の割れ・そり・隙間の原因となります。
- カーベット式床暖房の上に鋭利なものを落としたり、刺したりしないでください。温水パイプが破損します。

ファンコンベクタなどの放熱器で熱源機の暖房運転ができない場合、下記操作で熱源機を運転します。台所リモコン 238-R361 型のみ操作できます。

- 「運転」スイッチが「入」「切」どちらの状態でも、暖房は操作できます。

### ▼台所リモコン(238-R361型)

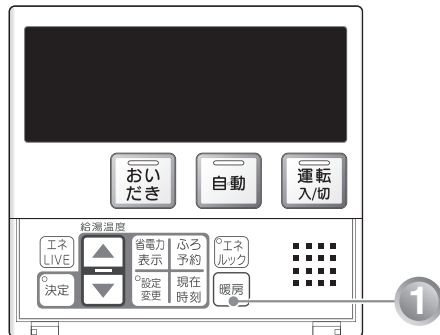

## お知らせ

- ご使用の給湯暖房機により、給湯と暖房の同時使用時温風温度が変動したり、若干低くなる場合があります。

**1** 台所リモコン (238-R361 型) のふたを開け、**暖房** スイッチを押す。

**2** 放熱器を操作し、**運転** 状態にする。

### ■暖房をやめたいときは？

- 放熱器を操作して停止状態にし、**暖房** スイッチを押します。

# 故障かな？と思ったら

故障かな？と思ってよく調べてみると故障ではない場合もあります。修理を依頼する前に熱源機本体の取扱説明書「故障かな？と思ったら」をご覧ください。

## 故障表示が点滅する

熱源機が故障すると表示画面の時刻表示部に下図のような故障表示が点滅します。故障表示が点滅した場合は次の操作をしてください。

- 1** ガス栓と給水元栓が十分に開けてあるか確認します。  
全開にする
- 2** お湯を使っている場合は、給湯栓を閉めます。  
全開にする
- 3** 「運転」スイッチを「切」にして、再び「入」にします。
- 4** 再び使用してみてください。

- 上記の操作をしても故障表示が点滅するときは、お買い上げの販売店またはもよりの大阪ガスに修理を依頼してください。その際は、表示されている故障表示もお知らせください。



故障表示	使用状態	故障表示	使用状態	故障表示	使用状態	故障表示	使用状態	故障表示	使用状態	故障表示	使用状態
013	給湯・暖房 お湯が たし湯 暖房	130	給湯・暖房 お湯が たし湯 暖房	313	自動 お湯が たし湯 暖房	521	自動 お湯が たし湯 暖房	643	自動 お湯が たし湯 暖房	901	給湯 自動
032	自動 お湯が たし湯 暖房	140	給湯・暖房 お湯が たし湯 暖房	321	給湯 自動 お湯が たし湯 暖房	523	自動 お湯が たし湯 暖房	651	給湯 自動 お湯が たし湯 暖房	902	自動 お湯が たし湯 暖房
043	給湯・暖房 お湯が たし湯 暖房	161	給湯・暖房 お湯が たし湯 暖房	322	自動 お湯が たし湯 暖房	543	給湯・暖房 お湯が たし湯 暖房	661	給湯 自動 お湯が たし湯 暖房	903	自動 お湯が たし湯 暖房
101	給湯 自動	162	給湯・暖房 お湯が たし湯 暖房	323	自動 お湯が たし湯 暖房	560	給湯 自動 お湯が たし湯 暖房	662	自動 お湯が たし湯 暖房	920	給湯・自動 お湯が たし湯 暖房
102	自動 お湯が たし湯 暖房	163	自動 お湯が たし湯 暖房	331	給湯 自動 お湯が たし湯 暖房	562	給湯 自動 お湯が たし湯 暖房	700	給湯・自動 お湯が たし湯 暖房	930	自動 お湯が たし湯 暖房
103	自動 お湯が たし湯 暖房	170	給湯・暖房 お湯が たし湯 暖房	380	給湯・暖房 お湯が たし湯 暖房	610	給湯 自動 お湯が たし湯 暖房	710	給湯 自動 お湯が たし湯 暖房	991	給湯 自動
111	給湯 自動 お湯が たし湯 暖房	173	給湯・暖房 お湯が たし湯 暖房	390	給湯・自動 お湯が たし湯 暖房	611	給湯 自動 お湯が たし湯 暖房	721	給湯 自動 お湯が たし湯 暖房	992	自動 お湯が たし湯 暖房
112	自動 お湯が たし湯 暖房	190	給湯・暖房 お湯が たし湯 暖房	430	給湯・暖房 お湯が たし湯 暖房	613	給湯 自動 お湯が たし湯 暖房	722	(給湯・たし湯) 自動 お湯が たし湯 暖房	993	自動 お湯が たし湯 暖房
113	自動 お湯が たし湯 暖房	252	自動	432	自動	632	自動 お湯が たし湯 暖房	723	(給湯・たし湯) 自動 お湯が たし湯 暖房		
121	給湯 自動 お湯が たし湯 暖房	290	給湯・自動 お湯が たし湯 暖房	433	給湯・暖房 お湯が たし湯 暖房	633	暖房	763	暖房		
122	自動 お湯が たし湯 暖房	310	給湯・暖房 お湯が たし湯 暖房	502	自動 お湯が たし湯 暖房	640	給湯・暖房 お湯が たし湯 暖房	888	リモコン 運転		
123	自動 お湯が たし湯 暖房	312	自動 お湯が たし湯 暖房	520	給湯・暖房 お湯が たし湯 暖房	642	自動 お湯が たし湯 暖房	900	給湯・暖房 お湯が たし湯 暖房		

ご使用の熱源機により、表示される故障表示および使用状態は異なります。  
130を表示しているときは燃焼上の不具合が生じていますので、すぐにお買い上げの販売店またはもよりの大阪ガスにご連絡ください。  
101・102・103を表示しているときは、給湯・ふろ・暖房を使うことはできませんが、給排気異常により十分な給湯能力が出ない状態となります。また、380・390を表示している場合についても、しばらくの間は給湯・ふろ・暖房を使用できませんが、そのまま放置しますと使用できなくなりますので、気が付いたらすぐにお買い上げの販売店またはもよりの大阪ガスにご連絡ください。  
888は長期にわたり機器を使用した場合に表示します。機器は使用できますが、点検(有償)をおすすめします。点検はお買い上げの販売店またはもよりの大阪ガスにご連絡ください。なお、この表示は熱源機の取扱説明書に記載の方法でリセットできます。リセット方法などの詳細は熱源機の取扱説明書を参照してください。



# 熱源機移設の再設定

増・改築などで浴槽を買い替えた場合や機器の設置場所を移動した場合は、新しい浴槽サイズなどを機器に記憶させる必要があります。下記手順に従って記憶内容の消去および自動運転の試運転を行ってください。

## ■全自動タイプの場合

1. 現在記憶している記憶内容を消去してください。

浴室リモコンの[運転]スイッチを「入」にして表示画面を点灯させてから下図の[▲]スイッチを1秒以上押しなが  
ら、[自動]スイッチを押し続けてください。  
記憶内容が消去され、スイッチを押し続けている間は下図のように表示画面の浴槽のマークが点滅します。

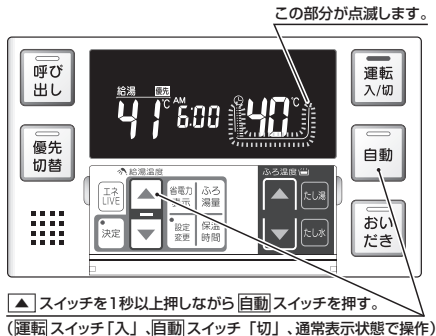

2. 浴槽の残り湯をすべて排水してください。

浴槽にお湯が残った状態で以下の操作を行うと、その後湯はり時間が長くなったり、低い水位設定時に機器が  
作動しないなどの不具合が生じることがあります。

3. 排水栓をしっかりと閉めてください。

4. [自動]スイッチを押す（「入」にする）と自動湯はりが始まります。

運転中に浴槽には、給湯栓からお湯を入れしないでください。  
運転中何回か停止しますが異常ではありません。

自動運転のはたらき(例)

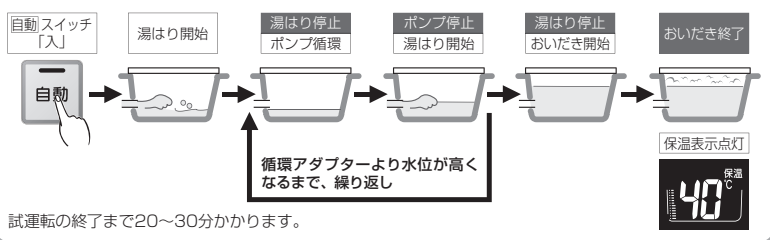

5. 表示画面に保温表示が点灯すれば試運転完了です。これで浴槽サイズと水位が記憶されました。そのまま保温  
運転を続ける必要がない場合は、もう一度[自動]スイッチを押して、[自動]スイッチのランプ（オレンジ）を消  
灯させてください。

## ■自動タイプの場合

●機種によっては浴槽サイズなどを記憶しないものもありますが、以下の操作は必ず行ってください。

1. 現在記憶している記憶内容を消去してください。

- ①浴室リモコンの[運転]スイッチを「切」の状態、[自動]スイッチを1秒以上押しなが、[運転]スイッチを押  
してください。  
記憶内容が消去されるとともに、[運転]スイッチが点灯および[自動]スイッチが点滅し、自動湯はりが開始されます。
- ②再度[自動]スイッチを押して、自動湯はりを停止（[自動]スイッチ消灯）させてください。  
自動湯はりを停止するまでの間は、循環アダプターからお湯が出ますので注意してください。

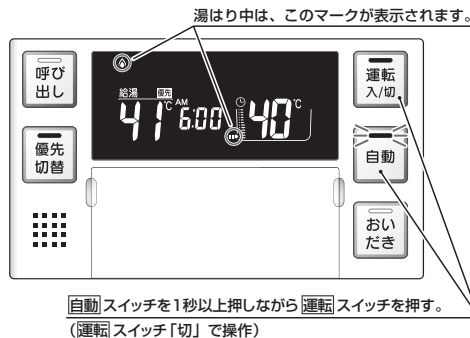

2. 循環アダプターからお湯が出ないことを確認してから、浴槽の残り湯をすべて排水ください。

浴槽にお湯が残った状態で以下の操作を行うと、その後湯はり時間が長くなるなどの不具合が生じることがあ  
ります。

3. 排水栓をしっかりと閉めてください。

4. [自動]スイッチを押す（「入」にする）と自動湯はりが始まります。

運転中に浴槽には、給湯栓からお湯を入れしないでください。  
運転中何回か停止しますが異常ではありません。

自動運転のはたらき(例)

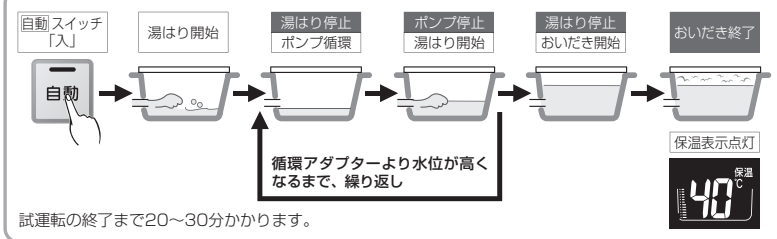

5. 表示画面に保温表示が点灯すれば試運転完了です。これで浴槽サイズと水位が記憶されました。そのまま保温  
運転を続ける必要がない場合は、もう一度[自動]スイッチを押して、[自動]スイッチのランプ（オレンジ）を消  
灯させてください。

# 大阪ガス 取扱説明書

## 増設リモコン

品名 R305

### ご愛用の皆さまへ

- このたびは大阪ガスのリモコンをお買い上げいただきましてありがとうございます。
- ご使用前にこの取扱説明書を必ずお読みいただき、正しくお使いください。
- ご使用の熱源機の取扱説明書も併せてお読みください。
- 取扱説明書はいつでも使用できるよう大切に保管し、使用方法が分からないときにお読みください。
- この製品は国内専用です。

### ■各部のなまえとはたらき

[スイッチと表示画面]

#### 燃焼表示 (オレンジ)

機器が燃焼しているときに点灯します。

#### 給湯温度スイッチ

給湯温度を変更するときに押します。

#### 優先ランプ (白色)

このランプが点灯しているときは、台所・増設リモコンで給湯温度が変更できます。

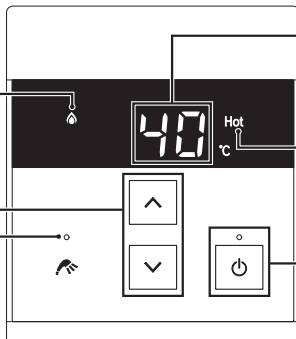

#### 給湯温度表示・故障表示

通常は給湯温度を表示します。機器に不具合があったときは故障表示が点滅します。

#### Hot(高温)表示(オレンジ)

給湯温度が60℃に設定されているときに点灯します。

#### ON/OFF スイッチ・ランプ(白色)

[ON] (ON/OFF ランプ点灯) にすると給湯できます。もう一度押すと「OFF」(ON/OFF ランプ消灯) になります。どのリモコンで「ON」「OFF」しても、すべてのリモコンの表示画面やON/OFF ランプは同時に「点灯」「消灯」します。

- スイッチの操作はゆっくり確実に行ってください。早く操作すると作動しない場合がありますので、必ず「ピッ」という操作確認音を確認してください。
- 故障表示が点滅した場合は、熱源機の取扱説明書を確認してください。

### アフターサービスについて

- アフターサービス・保証については、熱源機本体に準じます。
- 保証書は熱源機本体の取扱説明書にあります。必ず「販売店・お買上げ日」などが記入されていることを確認してください。
- 当社は、保証書に記載してあるように、熱源機の販売後、熱源機やリモコンに故障がある場合、一定期間の一定条件のもとに、無料修理をいたします。(詳細は保証書をご覧ください)
- 保証書を紛失されると、保証期間内であっても修理費をいただく場合がありますので、大切に保管してください。
- 無料修理期間経過後の故障修理については、修理によって機能が維持できる場合、有料で修理いたします。



## 給湯温度の調節のしかた

### 1 ON/OFF スイッチを押して「ON」にします。

- 表示画面に給湯設定温度を表示します。
- ON/OFF ランプ（白色）が点灯します。
- 優先ランプ（白色）が点灯していることを確認してください。



### 2 給湯温度スイッチ▲▼で温度を設定します。

- スイッチを押すたびに…
  - ▲：温度が1段階上がります。
  - ▼：温度が1段階下がります。
- スイッチを押し続けると…
  - ▲：連続で温度が上がります。
  - ▼：連続で温度下がります。
- 押し続けると 45°C以下では連続して変わります。46°C以上に設定したいときは、1回ずつ押してください。
- 調節できる温度は 32°C～60°C の 17 段階です。1回スイッチを押すごとに 1 段階ずつ変わります。実際の温度は季節や配管の長さによって異なります。おおよその目安とお考えください。
- 給湯温度の目安



- 給湯温度を 60°C に設定すると、表示画面に「Hot」（オレンジ）が表示されます。



## 警告

### やけど防止のため



#### ■ 出始めのお湯は手や体にかけない

お湯を止めた後に再使用するときや、お湯の量を急に少なくしたとき、トイレの水を流すなど大量の水を使用すると給水圧が下がったとき、あるいは万が一熱源機の故障の際には、熱いお湯が出る場合があります。やけどの予防のために出始めのお湯は手や体にかけないでください。

#### ■ 給湯使用時は給湯栓が熱くなるのでやけどに注意する

■ シャワー・給湯の使用中は、使用者以外はお湯の温度を変更しない  
突然、熱湯が出てやけどをしたり、冷水が出て思わぬ事故につながる場合があります。



#### ■ 手のひらで湯温を十分に確認する

- やけど防止のため、お湯を出す前にリモコンの給湯温度表示を確認し、出始めのお湯は体にかけないようにして、手で湯温を確かめてからお使いください。特に高温のお湯を使った後に再使用する場合は、配管中に熱いお湯が残っていることがありますのでご注意ください。また、使い始めは正常でも使用中に熱くなる場合もありますので、熱いお湯が出た場合はすぐに使用を中止してください。なお、このような状態が続く場合は機器の故障の可能性がありますので、お買い上げの販売店またはもよりの大阪ガスにご連絡ください。
- 給水温が高い場合やお湯の量を絞って使う場合は、設定温度よりも熱いお湯が出る場合があります。このような場合は湯量を多めにしたり、必要に応じて水を混ぜてから湯温を確認してお使いください。



### お願い

- 本リモコンは防水タイプですが故意に水をかけないでください。

## 給湯温度の調節のしかた

### 3 お湯の蛇口を開けるとお湯が出ます。

- お湯を使っている間は、下図のように表示画面に燃焼表示（オレンジ）が点灯します。

燃焼表示



- お湯を出す量が少ないと、燃焼ランプが消えて、お湯が水になることがあります。

### 混合水栓使用時のご注意

- サーモスタット式水栓をご使用の場合、水栓によってはハンドルの設定よりぬるいお湯が出る場合があります。その場合は、リモコンの給湯温度をハンドルの温度より高めに設定してください。詳しくは水栓の取扱説明書をご覧ください。
- ON/OFFスイッチが「OFF」の状態の水を使用する場合は、必ずハンドルの設定を「水」の位置にしてください。「湯」の位置で水を流すと、機器内が結露して点火不良や故障の原因になります。

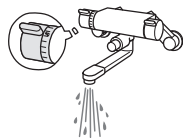

### 補 足

- 給湯やシャワー使用時に、ふる配管に残っていた水が浴槽内の循環アダプター（循環金具・循環口）から出てくる場合がありますが、異常ではありません。
- 夏場など水の温度が高いときに給湯温度を低く設定した場合は、表示よりも高い温度のお湯が出る場合があります。

### ON/OFFスイッチが「ON」になっているのに給湯温度が調節できない？

- 優先ランプおよび表示画面に「優先」が点灯しているリモコンでのみ給湯温度が変更できます。

ON/OFFスイッチを押して一度「OFF」にし、再度ON/OFFスイッチを押して「ON」にします。優先ランプ（白色）が点灯し、給湯温度を調節できます。

※ ふろ自動やおいだしなどが運転中の場合は、運転を停止します。停止させたくない場合は、浴室リモコンの優先スイッチを押して切り替えてください。

※ 台所リモコンの運転スイッチを「入」にすると、本リモコンでも優先ランプ（白色）が点灯して給湯温度を変更できます。

- 台所、浴室、洗面所などにあるすべての給湯栓に対して、機器から同じ温度のお湯が供給されます。

※ 浴室リモコンまたは台所および増設リモコンすべてに同じ給湯温度が表示されます。

そのため、お湯の使用中に他の人が給湯温度を変えると、お湯の温度が変わり、やけどをすることがあります。このような事故を防止するため、優先表示または優先ランプが点灯しているリモコンでのみ給湯温度を変更できます。

※ 浴室リモコンの優先スイッチや台所リモコンの優先表示については、対象のリモコンの取扱説明書をご覧ください。



## リモコン表示の節電設定（省電力モード）の変更のしかた

- 省電力モードとは、リモコンの待機電力の低減（省電力）を目的とした機能です。省電力モードが「ON」のときは、最後にスイッチを操作してから約3分後に表示画面が消灯します。省電力モード中は給湯温度が表示されません。
- ※シャワー・給湯を使用している間は、省電力モード機能ははたらきません。
- お買い上げの際には、省電力モードは「ON」に設定されています。省電力モード機能を使用しない場合は、下記の手順で「OFF」にすることもできます。

### 1 ON/OFFスイッチを押して「OFF」にします。

- 表示画面とON/OFFランプが消灯します。



### 2 給湯温度スイッチ $\square$ $\square$ 2個を同時に押します。

- 表示画面に「OFF」を表示し、省電力モードは「OFF」になります。



### 3 再び省電力モードを「入」にしたいときも1と2と同じ操作をします。

- 表示画面に「ON」を表示し、省電力モードは「ON」になります。



※給湯温度を60℃に設定している場合は、安全のため省電力モードははたらきません。

## 操作確認音の消しかた・鳴らしかた

- 下記の手順でスイッチを押したときに出る操作確認音（「ピッ」という音）を消すことができます。
- 操作確認音を消すと、湯はりが終わったときや浴室リモコンで通話スイッチまたは呼び出しスイッチを押したときに鳴るブザーも消えます。

呼び出し時：ピーッピビビ×5回  
湯はり完了音：ビビビビ×5回

### 1 ON/OFFスイッチを押して「ON」にします。

- 表示画面に給湯設定温度を表示します。
- ON/OFFランプ（白色）が点灯します。

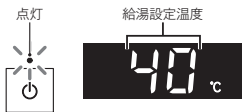

### 2 給湯温度スイッチ $\square$ $\square$ 2個を同時に押します。

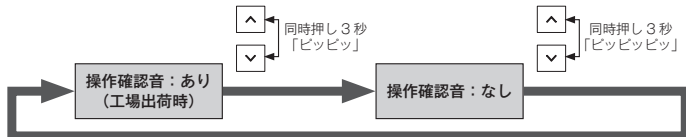

これを繰り返します