

ガスふろ給湯器

品名	全自動タイプ	16号	131-R540 型
			131-R549 型
			131-R560 型
			131-R569 型
品名	自動タイプ	16号	131-R550 型
			131-R559 型
			131-R570 型
			131-R579 型



もくじ

安全なご利用のために

安全上のご注意 (必ずお守りください).....	1
安全上のご注意 (使用編).....	2
安全上のご注意 (設置編).....	6
あんしん点検のおすすめ.....	8

はじめに

お使いになる前に.....	9
機器の設置場所を確認する.....	9
初めて使うとき.....	9

知っておいてください

冬の凍結による破損防止について.....	10
日常の点検・お手入れのしかた.....	15
長期間使用しない場合は.....	17
故障かな?と思ったら.....	18
主な仕様・能力表.....	23
アフターサービスについて.....	25
保証書.....	裏表紙

ご愛用の皆さまへ

このたびは大阪ガスのガスふろ給湯器をお買い上げいただきましてありがとうございます。

- ご使用前に、この取扱説明書を必ずお読みいただき正しくお使いください。
- この取扱説明書の裏表紙が保証書になっています。内容をよくご確認のうえ、大切に保管してください。
- この製品は国内専用です。
- リモコンの操作については、リモコンに付属の取扱説明書も併せてご覧ください。

安全上のご注意 (必ずお守りください)

■製品を正しくお使いいただくためや、お客さまや他の人への危害、財産への損害を未然に防止するため、必ずお守りいただくことを次のように説明しています。

■以下に示す表示と意味をよく理解してから本文をお読みください。

危険 この表示を無視して誤った取扱いをすると、人が死亡、重傷を負う危険、または火災の危険が差し迫って生じることが想定される内容を示しています。

警告 この表示を無視して誤った取扱いをすると、人が死亡、重傷を負う可能性、または火災の可能性が想定される内容を示しています。

注意 この表示を無視して誤った取扱いをすると、人が軽傷を負う可能性や物的損害の発生が想定される内容を示しています。

上記に述べる軽傷・物的損害とはそれぞれ次のようなものをいいます。

軽傷：治療に入院や長期の通院を要さない、けが・やけど(高温・低温)・感電などをさします。
物的損害：家屋・家財および家畜・ペットにかかわる拡大損害をさします。

■絵表示には次のような意味があります。

危険 この絵表示は、気をつけていただきたい「注意喚起」内容です。  火災注意

禁止 この絵表示は、してはいけない「禁止」内容です。  火気禁止  触れないこと  分解禁止  ぬれ手禁止

強制 この絵表示は、必ず実行していただきたい「強制」内容です。  電源プラグをコンセントから抜く

危険 この表示を無視して誤った取扱いをすると、人が死亡、重傷を負う危険、または火災の危険が差し迫って生じることが想定される内容を示しています。

ガス漏れに気づいたら

- 絶対に火をつけない
- 電気器具のスイッチの入/切をしない
- 電源プラグの抜き差しをしない
- 周辺で電話を使用しない
ガス漏れに気づいたときは、大阪ガスの係員による処置が終るまで上記のことを行わないこと。炎や火花で引火して爆発事故のおそれがあります。

■すぐに使用を中止する

①ガス栓とメーターのガス栓を閉める。



②窓や戸を開けガスを外へ出す。



③外に出て、もよりの大阪ガスに連絡する。

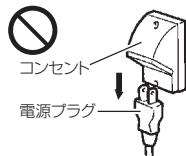

安全上のご注意 (使用編)

警告 この表示を無視して誤った取扱いをすると、人が死亡、重傷を負う可能性、または火災の可能性が想定される内容を示しています。

機器や排気口・排気筒トップの周囲には

- 機器や排気口・排気筒トップを洗たく物などでおわない
- 紙や木材などの燃えやすい物を置かない
火災の原因になります。
- スプレー缶・ガソリン・ベンジンなどの引火性危険物を置いたり、使用したりしない
引火して火災のおそれがあります。
- スプレー缶・カセットこんろ用ボンベなどを置いたり、使用したりしない
熱でスプレー缶内の圧力が上がりスプレー缶が爆発するおそれがあります。



■異常時は使用を中止しガス栓を閉める

1.使用中に異常な臭気・異常音・異常な温度を感じた場合、機器が使用中で消火してしまった場合はただちに使用を中止してガス栓を閉めてください。

- ①給湯栓をすべて閉める。 ②運転スイッチを「切」にする。 ③ガス栓を閉める。

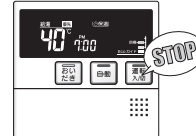
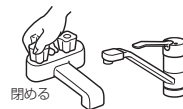

2.異常を感じたときは、「故障かな?と思ったら」(18~22ページ)に従ってください。
3.上記の処置をしても直らない場合は使用を中止して、お買い上げの販売店またはもよりの大阪ガスにご連絡ください。

■地震・火災などの緊急の場合は、ただちに使用を中止してガス栓・給水元栓を閉める

ご使用について

- 機器本体に無理な力を加えない
機器本体やガスの接続口などに乗らないでください。けがや機器の変形によるガス漏れ、不完全燃焼のおそれがあります。
- 浴槽のふたの上に乗ったり手をついたりしない
ふたがはずれておぼれたり、やけどなどの思わぬ事故のおそれがあります。
- 外付け装置による遠隔操作は行わない
スマートフォンやIT機器を使ってリモコンのスイッチを操作する外付け装置*は、安全性を確認できないので使用しないでください。
*リモコンのスイッチ付近に取り付け、インターネット通信等を介してスイッチを「入」「切」できる装置。



次ページもお読みください

安全上のご注意(使用編)(つづき)



警告

この表示を無視して誤った取扱いをすると、人が死亡、重傷を負う可能性、または火災の可能性が想定される内容を示しています。

電源ケーブル・プラグについて



■ぬれた手で電源プラグの抜き差しはしない

感電のおそれがあります。



■雨が降り出している場合は電源プラグを抜かない

感電のおそれがあります。

■電源ケーブルを切断して延長はしない

電源ケーブルがコンセントに届く範囲としてください。感電や火災などの原因になります。



■電源ケーブルを引っばって電源プラグを抜かない

電源ケーブルを引っばると破損して感電や火災の原因になります。



■電源プラグは根元まで完全に差し込む

差し込みが不完全な場合、感電・発熱による火災の原因になります。傷んだ電源プラグ、緩んだコンセントは使わないでください。



■電源プラグのほこりなどは定期的に取り除く

電源プラグにほこりがたまると、湿気などで絶縁不良となり、火災の原因になります。電源プラグを抜き、乾いた布でふいてください。



■アースされていることを確認する

この機器はアースが必要です。

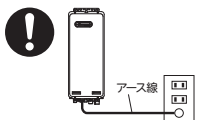

やけど防止のため



■出始めのお湯は手や体にかけない

- お湯を止めた後に再使用するときや、お湯の量を急に少なくしたとき、トイレの水を流すなど大量の水を使用して給水圧が下がったとき、あるいは万一機器の故障の際には、熱いお湯が出ることがあります。
- シャワーなどお湯を使う場合、最初に熱いお湯が出ることがあります。やけど防止のため、シャワーはいきなり頭や体にかけないでください。

■給湯使用時は給湯栓が熱くなるのでやけどに注意する

やけど防止のため



■シャワー・給湯の使用中は、使用者以外はお湯の温度を変更しない

突然、熱湯が出てやけどをしたり、冷水が出て思わぬ事故につながる場合があります。



■手のひらで湯温を十分に確認する

- やけど防止のため、お湯を出す前にリモコンの給湯温度表示を確認し、出始めのお湯は体にかけないようにして、手で湯温を確かめてからお使いください。特に高温のお湯を使った後に再使用する場合は、配管中に熱いお湯が残っていることがありますのでご注意ください。また、使い始めは正常でも使用中に熱くなる場合もありますので、熱いお湯が出た場合はすぐに使用を中止してください。なお、このような状態が続く場合は機器の故障の可能性がありますので、お買い上げの販売店またはもよりの大阪ガスにご連絡ください。
- 給水温が高い場合やお湯の量を絞って使う場合は、設定温度よりも熱いお湯が出ることがあります。このような場合は湯量を多めにしたり、必要に応じて水を混ぜてから湯温を確認してお使いください。
- おいだき中やおいだき後は、浴槽の上部と下部で湯温に差がある場合があります。やけど防止のため、入浴時には十分にかきまぜてから、手で湯温を確認してください。
- おふる沸かし(沸かし直し)時やおいだき運転中は、循環アダプター付近が熱くなっていますので身体が直接触れないようご注意ください。また、保温機能を設定している場合も定期的においだきしますので注意してください。



注意

この表示を無視して誤った取扱いをすると、人が軽傷を負う可能性や物的損害の発生が想定される内容を示しています。

やけど防止のため



■使用中や使用直後は排気口・排気筒トップやその周辺に絶対手を触れない

排気口・排気筒トップやその周辺は高温になっています。絶対に手で触れないでください。



お子さまには



■浴槽に潜ったりさせない

■お子さまだけで入浴させたりお湯を使わせたりしない

■機器の周囲や直下で遊ばせない

思わぬ事故の原因になります。

■浴室で遊ばせない

浴槽に落ちるなど思わぬ事故の原因になります。

廃棄時の注意



■機器を取り替えた場合、旧機器は専門の業者に処理を依頼する
お客様ご自身で処理をする場合、乾電池を使用している機器は、必ず乾電池を取りはずしてから正規の処理を行ってください。

ご使用上の注意



■給湯・シャワー・おふる沸かし・おいだき以外の用途には使用しない

思わぬ事故や故障の原因になります。

■排気口・排気筒トップに指や棒を入れない

故障やけがの原因になります。

■機器のドレン配管接続口・オーバーフロー接続口から

排出される水は、飲用・調理用・飼育用などに使用しない

次ページもお読みください

安全上のご注意 (使用編) (つづき)

お願い

- リモコンはお子さまがいたずらしないように注意してください。思わぬ事故や故障の原因になります。
- 浴室リモコンは防水タイプですが故意に水をかけないでください。また、台所・増設リモコンは防水タイプではありませんので水をかけないようにしてください。故障の原因になります。
- 台所リモコンに洗剤をかけたり、水洗いしたりしないでください。また、台所リモコンの周りの壁にかけて垂れた洗剤や水はリモコンにかからないように拭き取ってください。リモコンに洗剤や水が浸入して、故障の原因になります。
- リモコンは乱暴に扱わないでください。故障の原因になります。
- 市販の湯冷め防止器など、当社指定の別売品以外は使用しないでください。
- **運転** スイッチが「切」の状態では給湯栓を開けて水を出したり、シャワーを浴びないでください。機器内通水部分の結露により、機器の寿命が短くなります。(冬期の凍結対策は除く)
- 断水時には運転を停止して給湯栓を開けてください。給湯栓を開けたままにしておくと、給水が復帰したときに水が流れっぱなしになります。また断水が復帰した後、使い始めのお湯は飲用や調理用などには用いないでください。飲用や調理用に適さない水が給水配管内にとどまることがあります。給湯栓から十分に水を流してから使用してください。
- 機器や配管内に長時間たまっていた水は、飲用や調理には用いないでください。朝一番などのように長時間使わなかった後、お使い始めのまだぬるいお湯(洗面器一杯程度)は念のため雑用水としてお使いいただき、その後飲用水・調理用水としてお使いください。
- 給水配管が新しい場合や水質によっては、銅イオンがわずかにお湯の中に溶出し、青色の化合物が生成され、浴槽やタオルなどが青く見えることがあります。健康上支障ありませんが、中性洗剤で洗い・すすぎをよくすることにより、発色しにくくなります。
- 浴槽の循環アダプターをタオルなどでふさがないでください。ふさぐと循環不良となり、おふる沸かしができません。
- 塩素系のカビ洗浄剤や酸性の浴室用洗剤・消臭剤または塩などが、機器やガス管などにかかった場合はすぐに十分な水洗いをしてください。思わぬ事故や故障の原因になります。

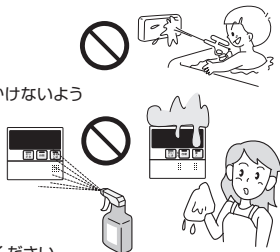

■入浴剤について

- 硫黄・酸・アルカリ・塩分を含んだ入浴剤や洗剤また沈殿物が生じるような入浴剤は使用しないでください。熱交換器の腐食や故障の原因となります。異常に気づいたときはすぐに使用をやめてください。
- 泡の出る入浴剤は使用しないでください。使用した場合、循環不良となりおふる沸かしができません。
- 入浴剤・洗剤などはその商品の注意文をよく読んでご使用ください。使用によりおいだきができなくなったり、異常音や異物が発生するなどした場合は、それらの入浴剤・洗剤などの使用はやめてください。

■雷が発生したとき

- 雷が発生しはじめたらすみやかに運転を停止し、電源プラグをコンセントから抜き、漏電ブレーカを「切」にしてください。雷による一時的な過電流で電子部品を損傷することがあります。また、雷にとき濡れた手で電源プラグにさわらないでください。感電のおそれがあります。
- 雷が遠ざかったことを確かめてから、漏電ブレーカを「入」にして電源プラグがぬれていることを確認してコンセントにしっかりと差し込み、時刻・温度などの再設定をしてください。

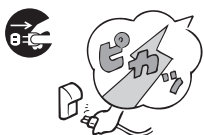

■点火・消火の確認

- 使用時の点火、使用後の消火を確認してください。

安全上のご注意 (設置編)

⚠️ 危険

この表示を無視して誤った取扱いをすると、人が死亡、重傷を負う危険、または火災の危険が差し迫って生じることが想定される内容を示しています。

屋内設置禁止



■この機器は屋外式

絶対に屋内に設置して使用しないでください。不完全燃焼を起こし一酸化炭素中毒の原因となります。

⚠️ 警告

この表示を無視して誤った取扱いをすると、人が死亡、重傷を負う可能性、または火災の可能性が想定される内容を示しています。

改造・分解禁止



■絶対に改造・分解は行わない

改造・分解は一酸化炭素中毒など思わぬ事故や故障の原因になります。また、火災の原因になります。

工事は資格必要



■この機器の設置・移動および付帯工事は専門の資格・技術が必要です

工事は必ずお買い上げの販売店またはもよりの大販ガスに依頼してください。

使用ガスおよび電源の確認



■使用する機器が使用するガスの種類(ガスグループ)および使用する電源(AC100V・50-60Hz共用)に適合していることを確認する

表示以外のガス種および電源を使用すると不完全燃焼による一酸化炭素中毒になったり、異常点火やけどをしたり、機器が故障する場合がありますので使用しないでください。

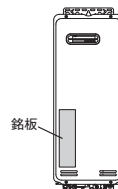

※右図は銘板の一例です。

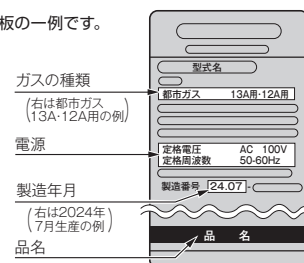

この機器はAC100V(50-60Hz)用です。
AC100V以外の電源電圧では使用できません。

ソーラー接続禁止



■この機器は、太陽熱温水器(ソーラーシステム)とは直接接続しない

熱いお湯が出てやけどをするおそれがあります。

次ページもお読みください

安全上のご注意(設置編)(つづき)



警告

この表示を無視して誤った取扱いをすると、人が死亡、重傷を負う可能性、または火災の可能性が想定される内容を示しています。



■屋外用の機器を増改築などによって屋内状態(自然換気のできない場所)にしない

機器や排気口・排気筒トップを波板やビニール・塗装時に使用した養生シートなどで囲わないでください。不完全燃焼による一酸化炭素中毒や火災のおそれがあります。



■排気筒トップに囲いをしない

増改築などによって排気筒トップを屋内の状態にしたり、ビニールや波板などで囲いをしないでください。不完全燃焼や一酸化炭素中毒・火災の原因になります。

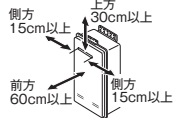

■離隔距離を確保する

機器周辺の物とは常に右図の離隔距離を確保してください。

お願い

■増改築する場合

- 塀などを増設する場合は、空気の流れが停滞しないように考慮してください。燃焼不良の発生を防止するためです。また、機器の点検・修理のための空間を確保してください。機器の点検修理のための空間については、お買い上げの販売店またはもよりの大阪ガスにお問い合わせください。

■機器の設置状態の確認

- 機器の設置について、次の項目をチェックしてください。
 - ① 機器は傾いて設置されていませんか？
 - ② 給湯器の排気筒トップは冷・暖房機や換気扇の吹き出し口や吸い込み口付近は避けてありますか？
 - ③ 棚の下など落下物の危険はありませんか？
 - ④ メンテナンスができない場所に設置されていませんか？(メンテナンスをお断りすることがあります。)なお、高所作業に必要な足場や作業にかかる費用は、保証期間中であってもお客様のご負担となります。
 - ⑤ 近隣の家が騒音(燃焼音・燃焼用送風機やポンプの回転音など)で迷惑にならない場所に設置してありますか？
 - ⑥ 排気口や排気筒トップへの積雪や、屋根から落ちた雪で排気口や排気筒トップが閉塞されることはありませんか？以上の項目を満足していない場合には、お買い上げの販売店またはもよりの大阪ガスに連絡し、設置場所を変更してください。
- 増改築によって、燃焼排ガスが直接建物の外壁・窓・ガラス・網戸・アルミサッシ・車などや物置の塗装品などに当たらないようにしてください。変色・破損・腐食の原因になります。
- 植物やペットなど、燃焼排ガスによって加熱されると困るものや悪影響を受けるものは排気口・排気筒トップの周囲に置かないでください。
- 温泉水や地下水や井戸水は、水質によっては機器の配管内部に異物が付着し、故障することがあります。その場合は、保証期間内でも修理は有料となります。また、浴槽のお湯の水質を変える機器を使用しないでください。
- この機器は一般家庭用です。業務用として多頻度・長時間のご使用は、機器の寿命を著しく縮めることとなりますのでご承知おきください。この場合の修理は保証期間内でも有料となります。
- この機器は海拔1,000mまで使用できます。1,000mを超える地域で使用すると、点火不良などの不具合が発生することがあります。

あんしん点検のおすすめ

本製品は、ご使用開始から10年前後をめどに「あんしん点検」(有料・任意点検)をお受けいただくことをおすすめいたします。

あんしん点検について

【点検の内容について】

- あんしん点検は、お客様の任意で受けていただく有料の点検です。(法定点検ではありません)
- あんしん点検は、点検時点での製品の安全を確認するためのもので、製品の延命や性能の保証を延長するものではありません。
- 点検の実施は、大阪ガスまたは大阪ガスが委託した事業者が行います。
- 点検の内容および点検基準は、当社で設定しています。(例：製品の設置状況の確認、作動確認、内部の漏れ、詰まり、変色、性能確認など)
- 点検の結果は、「点検作業票」にてお知らせします。点検の結果、何らかの整備(修理・部品の交換など)が必要な場合には、整備内容についてご提案させていただき、お客様にご了解をいただいた上でを行います。

【点検料金および点検の依頼先について】

- 点検は、有料で実施させていただきます。また点検の結果、整備を実施する場合は、別途整備費が発生いたします。なお、あんしん点検の内容や料金などにつきましては、下記のアドレスからご覧いただけます。
<https://www.osakagas.co.jp/>
インターネットでご確認できない場合は、26ページ右下の「大阪ガスのお問い合わせ先」にご連絡ください。

【点検を依頼されるとき】

- 点検のお申し込みは販売店または、もよりの大阪ガスへご依頼ください。

点検の時期について

本製品は、設計上の標準使用期間*を10年と算定しておりますので、ご使用開始から10年前後をめどに「あんしん点検」をお受けいただくことをおすすめいたします。

※ 設計上の標準使用期間とは、標準的な使用条件の下で、適切な取り扱いで使用し、適切な維持管理が行われた場合に、安全上支障なく使用することができる標準的な期間として設計上設定される期間になります。「無料修理保証期間」とは異なりますのでご注意ください。(無料修理保証期間は保証書を参照願います)

お使いになる前に

機器の設置場所を確認する

機器は建物のわきや裏・ベランダなどに設置されています。
設置場所がわからないときは、機器の設置工事を行った施工店にご確認ください。

初めて使うとき

機器が使えるように準備します。

1 給水元栓を全開にする。

給水元栓は機器の下部にあります。

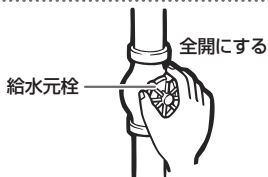

2 水が出ることを確認する。

台所・浴室・洗面所など、お湯を使う場所のすべての給湯栓を開けて確認します。

- ※ 水が出ることを確認したら、給湯栓を閉めてください。
- ※ サーモスタート式やワンレバーの混合水栓の場合は、最高温度の位置にした状態で確認してください。
- ※ 確認後は使用時の設定温度に戻してください。

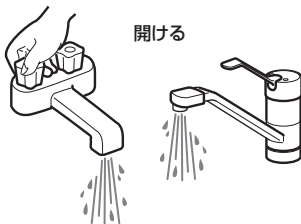

3 電源プラグをコンセントに差し込み、分電盤の専用スイッチを「入」にする。

コンセントは機器付近の壁などにあります。

⚠警告

ぬれた手で電源プラグをさわらないでください。
感電のおそれがあります。



4 ガス栓を全開にする。

ガス栓は機器の下部にあります。



冬期の凍結による破損防止について

暖かい地域でお使いのお客さまも必ずお読みください。

⚠注意

- ・冬期は暖かい地方でも、給水・給湯配管の水が凍結し、破損事故が起こることがあります。こうした事故を防止するために、次のような処置をお取りください。
- ・外気温が極端に低く（ -15°C 以下）なる日や、それ以上の気温でも風のある日は対策その①では凍結予防ができなくなります。このような場合には、対策その②、その③の方法を行ってください。また、停電時やリモコンを停電モードに設定中は凍結予防装置がはたらきません。屋外の水が凍るおそれがある日に長時間お湯を使わないときは、対策その③の水抜きを行ってください。
- ・断水時は自動ポンプ運転が作動しないため、対策その③の水抜きを行ってください。
- ・凍結による破損の場合は、保証期間内でも有料修理となります。

対策その1 凍結予防ヒータと自動ポンプ運転による方法

この機器には、外気温が下がる（機器周辺の温度が約 3°C 以下になる）と自動的に機器内を保温するヒータ（給湯側）と自動ポンプ運転装置（ふろ側）が組み込まれています。
自動ポンプ運転を開始すると、各リモコンの表示画面には「🔊」表示が出ます。（ヒータのみ作動時は表示しません）
表示される場所はリモコンによって異なります。（右図は138-R0B1の例）

浴室リモコン



台所リモコン



■お客さまに行っていただきたいこと

1. 電源プラグがコンセントに差し込まれていることを確認してください。
抜けているとヒータ・ポンプとも作動しませんのでご注意ください。
リモコンの「運転」スイッチは「入」「切」どちらの状態でも作動します。

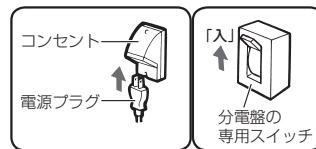

2. 浴槽の残り湯が循環アダプターより5cm以上、上にある状態にしておいてください。

- ・機器が外気温を感知し、自動的にポンプ運転を行います。
- ・浴槽の残り湯が循環アダプターより5cm以上ない場合は、外気温が凍結する温度になる前に浴槽の水を増やして5cm以上になるようにしてください。
- ・配管内を満水にするために、自動運転の湯はりまたはたし湯・たし水で浴槽内に水を入れてください。

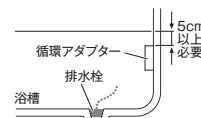

次ページもお読みください

冬期の凍結による破損防止

について(つづき)

対策その2 給湯栓から水を流す方法

この場合は機器本体だけでなく、給水・給湯配管、バルブ類などの凍結予防もできます。ただし、ふろ側はポンプ運転により凍結を予防しますので、前ページの対策その①同様電源プラグをコンセントから抜かず、浴槽の循環アダプターより5cm以上残り湯があることを確認してください。

■操作のしかた

- ・リモコンの「運転」スイッチを「切」にします。
- ・ガス栓が全開になっていることを確認してください。
- ・浴槽に排水栓をしてからおふろの給湯栓を開け、1分間に約400ミリリットル（流水太さ約4mm）の水を浴槽に流しておいてください。
- ※この場合、浴槽から水があふれることがあります。
- ※サーモスタット式やワンレバーの混合水栓の場合は、設定を最高温度の位置にしてください。
- ※浴槽の近くに給湯栓がない場合は、シャワーホースを浴槽まで伸ばしてシャワー栓を開けてください。

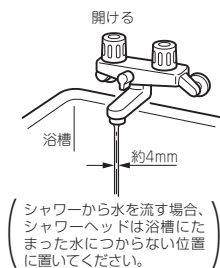

⚠注意

- ・水量が不安定なことがあります。念のため、30分ぐらい後にもう一度水量をご確認ください。
- ・サーモスタット式やワンレバーの混合水栓の場合は、再使用時の設定温度にご注意ください。

配管カバー・据置台のフロントカバーについて

●フロントカバーの取りはずしかた

- ①化粧ねじ2本をゆるめてフロントカバーから取りはずします。
- ②フロントカバーを上方に持ち上げて、取りはずしてください。

●フロントカバーの取り付けかた

- ①フロントカバーの下部差込箇所を配管カバーや据置台の下部差込箇所差し込みます。
- ②化粧ねじ2本を取り付け、しっかりと締めて固定してください。

※下部差込箇所がはずれていないことを確認し、化粧ねじをしっかりと締めて、確実にフロントカバーを固定してください。

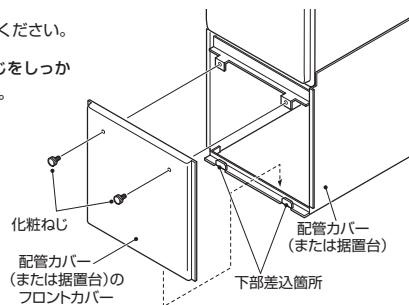

対策その3 水抜きによる方法

機器内の水を抜き、凍結を予防する方法です。外気温が極端に低く（-15℃以下）なる場合は、この方法で行ってください。また、長期間にわたって機器を使用しないときも、必ずこの《水抜き》を行ってください。また、停電時やリモコンを待機モードに設定中は、凍結予防装置がはたらかないため、屋外の水が凍るおそれがある日に長時間お湯を使わないときは、必ずこの《水抜き》を行ってください。
※機器の使用直後は機器内のお湯が高温になっていますので、やけど防止のため、必ず機器が冷めてから行ってください。

■給湯側・ふろ側の順で行います。

1. 給湯側の水抜き

- ①リモコンの「運転」スイッチを「切」にしてください。
- ②ガス栓①を開けてください。
- ③給水元栓④を開めてください。
- ④給湯栓⑤をすべて（シャワーなどを含む）開けてください。
- ⑤給水水抜き栓⑥・給湯水抜き栓⑦をすべて左に回してはずしてください。

お願い

- 給湯側から先に水抜きを行ってください。
- ※機器の品名は、機器のフロントカバーに貼付の銘板（6ページ参照）をご確認ください。

131-R54*型・R55*型

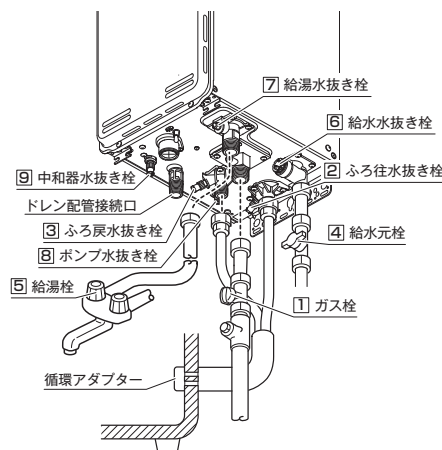

131-R56*型・R57*型

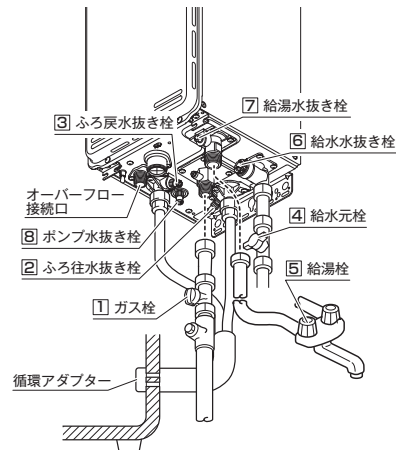

次ページもお読みください

冬期の凍結による破損防止

について(つづき)

2. ふろ側の水抜き（停電中は下記④～⑦の手順を飛ばして⑧へ進んでください）

- ①ガス栓①が閉めてあることを確認してください。
- ②給水元栓④が閉めてあることを確認してください。
- ③浴槽の水を完全に排水してください。（浴槽の排水栓を抜いてください）
- ④浴室リモコンの「**運転**」スイッチを押して（「入」にする）ください。※表示画面が点灯します。
- ⑤浴槽の水がすべて排水されたことを確認してから、浴室リモコンの「**おしだき**」スイッチを押して（「入」にする）、浴槽の循環アダプターから水（お湯）が出てくることを確認してください。
※2階浴槽など、浴槽が機器より高い位置にある場合は、ふろ住水抜き栓②を開けてから、浴室リモコンの「**おしだき**」スイッチを押して（「入」にする）、ふろ住水抜き栓②より水（お湯）が出てくることを確認してください。
- ⑥排水が止まったら再度「**おしだき**」スイッチを押して（「切」にする）おしだき運転を中止し、もう一度「**おしだき**」スイッチを押して（「入」にする）排水運転し、約1分間そのままにしておいてください。
- ⑦排水の確認後、「**運転**」スイッチを押して（「切」にする）ください。
※「**おしだき**」スイッチが「入」のまま数分間放置すると表示画面に故障表示が点滅する場合がありますが、異常ではありません。
- ⑧ふろ住水抜き栓②・ふろ戻水抜き栓③・ポンプ水抜き栓④を開いてください。
※機器の使用直後に水抜きをすると、水抜き栓から熱いお湯が出る場合があります。機器が冷めるまで待つてから水抜きを行ってください。
- ⑨中和器水抜き栓⑤を開いてください。（131-R54*型・R55*型のみ）
- ⑩電源プラグを抜いてください。（分電盤の専用スイッチを「切」にしてください）

お願い

- 以上の操作で機器内の水が排水されますので、次にお使いになるまで給湯栓や水抜き栓は開けたままにしておいてください。長期間使用しない場合は、機器内の水が完全に排水されたことを確認後、すべての水抜き栓を閉めてください。
- ふろの水抜きを行った後は、浴槽に水を流し込まないでください。

《水抜き》をした機器を、次に使うときは…

※停電時にお湯を使いたいときは

停電時にポータブル電源を使ってお湯を使う場合は、下記の「1. 機器給湯側に通水してください。」に従って機器の給湯側だけに通水してください。また、停電時やリモコンを停電モードに設定中は凍結予防装置がはたらかないため、屋外の水が凍るおそれがある日に長時間お湯を使わないときは、対策その②の方法で水を抜いてください。

1. 機器給湯側に通水してください。

- ①給湯栓⑥をすべて（シャワーなどを含む）閉めてください。
- ②給水水抜き栓⑥・給湯水抜き栓⑦をすべて閉めてください。
- ③中和器水抜き栓⑤を開けてください。（131-R54*型・R55*型のみ）
- ④給水元栓④を全開にしてください。
- ⑤給湯栓⑥を開け通水を確認した後、給湯栓⑥を閉めてください。

お願い

- 再度使う場合の《通水》は、給湯側から行ってください。
- 水抜き栓は工具で締め付けないでください。破損のおそれがあります。

2. 機器ふろ側に通水してください。

- ①ふろ住水抜き栓②・ふろ戻水抜き栓③・ポンプ水抜き栓④をすべて閉めてください。
- ②電源プラグをコンセントに差し込んでください。（分電盤の専用スイッチを「入」にしてください）
- ③リモコンの「**運転**」スイッチが「切」になっている（表示画面が消灯し、運転スイッチランプ（黄緑）が消灯している）ことを確認した後、ガス栓①を全開にしてください。
- ④リモコンの「**運転**」スイッチを押して（「入」にする）ください。※表示画面が点灯します。
- ⑤リモコンの「**自動**」スイッチを押す（「入」にする）と自動的に注水されます。
※表示画面に給湯燃焼表示が点灯し、浴槽の循環アダプターからお湯が出ることを確認してください。
- ⑥もう一度「**自動**」スイッチを押す（「切」にする）と、湯はりを中止します。

3. 機器への通水が終了しましたら、「**運転**」スイッチを押して（「切」にする）、表示画面が消灯し、運転スイッチランプ（黄緑）が消灯するのを確認してください。

日常の点検・お手入れのしかた

日常の点検お手入れの際は、次のことにご注意ください。

- 安全にお使いいただくために、こまめに日常の点検・お手入れを行ってください。
- お手入れは、必ず①ガス栓を閉め②電源プラグを抜き③機器が冷めてから行ってください。
- フロントカバーなどは決してはずさないでください。(据置台・配管カバーのフロントカバーは除く：11ページ参照)

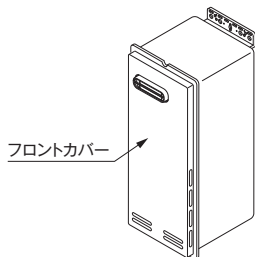

■日常の点検…次のことにご注意ください。

- 運転中に機器から異常音が聞こえますか？
- 機器の外観に異常は見られませんか？また、各部品とも正しくセットされていますか？
- 沿岸部で潮風に当たりやすい地域でご使用の場合は、潮風に含まれる塩分によって機器本体や配管接続部にさびが発生しやすくなります。外観上のさびかひどい場合は、機器内部の部品への影響も考えられますので、点検（有料）をおすすめします。
- 機器および配管から水漏れはありませんか？
- 機器のまわりや排気口・排気筒トップのそばに燃えやすいものはありますか？
- 給湯栓の先端に泡沫器が内蔵されているものについては、ときどき内部のフィルター（金網）を掃除してください。

お願い

- 水圧の低い地域では、泡沫器や浄水器を使用しないでください。お湯の量が少なくなります。

- 機器本体には安全に関する注意ラベルが貼ってあります。汚れたり、読めなくなったときはやわらかい布などで汚れをふき取ってください。また、お手入れの際にははがれないようご注意ください。もしはがれたり読めなくなった場合は、新しいラベルに貼り替えてください。ラベルについてはお買い上げの販売店またはもよりの大阪ガスにお問い合わせください。
- ご使用上支障がない場合でも、不慮の事故を防ぎ、安心してより長くご使用いただくために、燃焼部などは年1回程度の定期点検をおすすめします。なお、この機器は給水用具（逆流防止装置）を内蔵しています。給水用具に関しては公益社団法人日本水道協会発行の給水用具の維持管理指針に示されている定期点検の実施をおすすめします。時期は4～6年に1回程度をおすすめします。(有料)

※定期点検を受ける先が不明の場合や、点検費用などについてはお買い上げの販売店またはもよりの大阪ガスにお問い合わせください。

■お手入れ方法は

- お手入れの際はけが防止のため、手袋などをして行ってください。
- 機器やリモコンの表面が汚れたときは、台所用中性洗剤（食器・野菜洗い用）を含ませたやわらかい布で汚れをふき取った後、水を含んだ布で軽くふき取ってください。台所用中性洗剤（食器・野菜洗い用）以外の洗剤やみかき粉・シンナー・ベンジン・エタノールやたわしなどの硬いものを使用しないでください。表面の光沢や印刷・文字などが消えたり傷がつかます。台所・増設リモコンは防水タイプではありません。浴室リモコンは防水タイプですが、むやみに水をかけないでください。故障の原因になります。

お願い

- リモコンの内部には電気部品が入っていますから、水をかけないようにしてお手入れしてください。機器の故障の原因になります。

- 給水水抜き栓先端のストレーナにごみなどが付いているとお湯の量が少なくなります。こんなときは給水元栓を閉めてから給水水抜き栓をはずして、ストレーナに付いているごみを取り除いてください。特に近くで水道配管工事などがあつたときはご注意ください。

※必ず給水元栓を閉め、機器内のお湯が冷めてから行ってください。

(やけど防止のため)

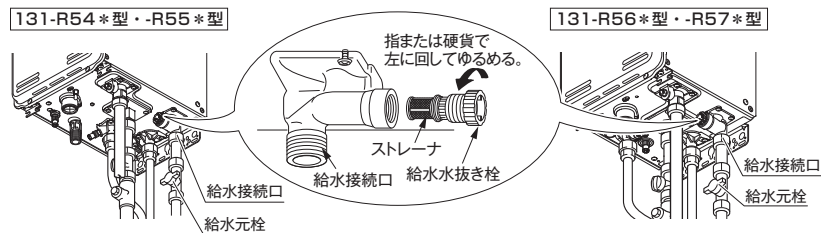

- 機器の給気口（フロントカバーや排気筒トップの外周の穴）がほこりやごみで詰まったまま使用すると、不完全燃焼などの原因になります。給気口のほこりやごみを十分に取除いてご使用ください。

- 浴槽の循環アダプターのフィルターのお手入れは…
フィルターをはずし、ブラシなどでこまめに掃除してください。また、このとき浴槽のフィルターガイドの小さな穴も掃除してください。ごみなどが詰まっているとお湯の循環が悪くなり、おいだき不良の原因になります。(循環アダプターによってはフィルターガイドおよびその小さな穴がないものもあります)
※ ブラシはやわらかいものを使用してください。金属製など硬いブラシは傷や破損の原因となります。フィルターは手ではずせません。掃除後は必ずフィルターをもと通りに取り付けて使用してください。フィルターを取りはずしたまま使用すると、機器の故障の原因になります。

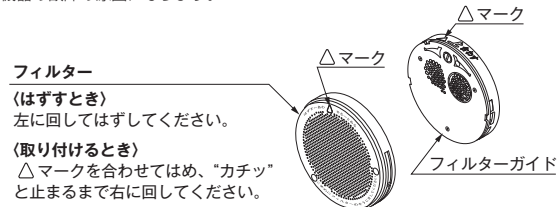

フィルター

(はずすとき)
左に回してはずしてください。

(取り付けるとき)
△マークを合わせてはめ、「カチッ」と止まるまで右に回してください。

長期間使用しない場合は

長期間使用しない場合は次のことを行ってください。

1 ガス栓を閉める。

ガス栓は機器の下部にあります。



2 給水元栓を閉める。

給水元栓は機器の下部にあります。

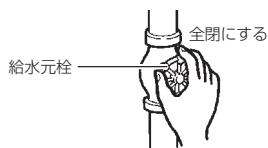

3 機器の水抜きをする。 (12・13 ページ参照)

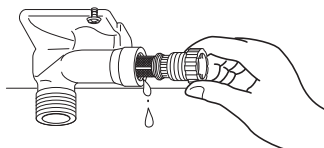

4 電源プラグをコンセントから抜く。

コンセントは機器付近の壁などにあります。
分電盤の専用スイッチを「切」にしてください。



ぬれた手で電源プラグをさわらないでください。
感電のおそれがあります。

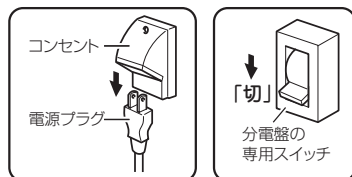

5 配管カバー・据置台がある場合は、フロントカバーの化粧ねじをしっかりと締める。

フロントカバーと化粧ねじの取付位置は、11 ページの図をご覧ください。

故障かな？と思ったら

故障かな？と思ってもよく調べてみると故障ではない場合もあります。
修理を依頼する前に、もう一度次の点をお調べください。
なお、★印の説明はリモコンの取扱説明書をご覧ください。

「温度」に関する内容

こんなとき	ここをお調べください	参照
給湯栓を開いてもお湯が出ない	ガス栓・給水元栓が全開になっていますか？ 断水していませんか？ 給湯栓は十分に開いていますか？また、混合水栓をご使用の場合、湯温調節が「水」の位置になっていませんか？ ガスメーター（マイコンメーター）がガスを遮断していませんか？ 水抜き栓のストレーナにごみなどが詰まっていますか？ 凍結していませんか？ 運転スイッチは「切」になっていませんか？	16 ページ
給湯栓を開いてもすぐお湯にならない 低温のお湯が出ない	おいだし運転中に給湯栓を開けた場合は、お湯にならないことがあります。 機器から給湯栓まで距離がありますので、お湯が出てくるまで少し時間がかかります。 ガス栓・給水元栓が全開になっていますか？ 給湯温度設定は適切ですか？ お湯の量を絞っていませんか？ 給湯栓をもっと開いてお湯の量を多くすれば、お湯の温度は安定します。 夏期などの水温が高いときには、設定温度よりも熱いお湯が出ることもあります。異常ではありません。	★
高温のお湯が出ない	ガス栓・給水元栓が全開になっていますか？ 給湯温度設定は適切ですか？ 冬期など、水温が低いときに高温のお湯を多く出そうとすると、設定した温度（高温）のお湯が出ない場合があります。 給湯栓を少し閉めてお湯の量を少なくすれば、設定したお湯の温度になります。 混合水栓をご使用の場合は、水が回り込んでお湯がぬるくなることがあります。水栓の設定を最高温度の位置にして使用してください。 ※やけど予防のため、お湯を出すときは先に給水栓を開け、次に給湯栓を開けてください。お湯を止めるときは先に給湯栓を閉じ、次に給水栓を閉じてください。 サーモスタート式混合水栓の場合は、リモコンの設定温度をご希望の温度よりも5～10℃高めにしてください。詳しくは水栓の取扱説明書をご覧ください。 自動運転の湯はり中やたし湯運転中に台所などでお湯を使うと、リモコンの表示はそのままです。お湯が出ます。また、湯はり・たし湯運転終了後もいったんお湯の使用をやめるまでは、やけど防止のためふる設定温度のお湯が出ます。	★
給湯栓を絞ると水になった	湯量を絞ったり節水型シャワーを使用すると機器が消火してお湯にならなくなります。給湯栓をもっと開いて湯量を増やせばお湯になりますが、給水圧が低いために湯量が出ない場合は給水事業者の指定工事店にご相談ください。	
給湯温度の調節ができない	操作しているリモコンの優先ランプまたは優先表示は点灯していますか？	★
給湯設定温度が上がらない	給湯最高温度設定が変更されていませんか？*	★
ふる設定温度が上がらない	ふる最高温度設定が変更されていませんか？*	★
ふる設定温度どおりに沸き上がらない	ふる温度設定は適切ですか？ 浴槽の循環アダプターのフィルターにごみや毛髪が詰まっていますか？ お湯はり中にふる温度を低く設定しなおした場合は、実際の沸きあがりの温度は設定温度より高くなる場合があります。	16 ページ
湯温が変動して安定しない	運転スイッチを「切」にしてスムーズに通水することを確認した後給湯栓を閉め、約20秒後に再操作してください。それでも異常のときは故障（水量制御装置）ですので、お買い上げの販売店またはもよりの大阪ガスへご連絡ください。	

* リモコン 138-R090・138-R030・138-R031・138-R009・138-R032 には、当該機能はありません。

次ページもお読みください

故障かな？と思ったら(つづき)

「温度」に関する内容

こんなとき	ここをお調べください	参照
入浴中に浴槽の循環アダプターからぬるいお湯が出る	入浴中に凍結予防のための自動ポンプ運転が始まると、ふる配管内の冷めたお湯が浴槽内に入ってふる温度が下がるため、異常ではありません。 保温中は一定時間毎にふる温度を確認するためにポンプ運転を行います。また、全自動タイプでは浴槽に入ると入浴検知機能がはたらいてふる温度を確認するためにポンプ運転を行います。これらのお湯が浴槽内に入ってふる温度が下がるため、異常ではありません。	10 ページ

「湯はり・湯量」に関する内容

こんなとき	ここをお調べください	参照
給湯栓から出るお湯の量が増える	お湯を使用中、他の場所でお湯を使用すると、お湯の量が減る場合があります。水道の圧力や配管条件によっては、極端にお湯の量が減ったり、いったん止まる場合がありますが、しばらくすると安定します。 給湯栓の種類によっては、初め多く出てその後安定するなど、出湯量が増えるものがあります。	
湯はりの量が設定した湯量にならない	浴槽の循環アダプターのフィルターにごみや毛髪が詰まっていますか？ 湯はり量の設定は適切ですか？ 浴槽の残り湯がある状態で湯はり運転をすると、その分だけ水位が高くなる場合があります。 おふろの排水栓はしっかりと閉めてありますか？ おふろの自動運転が完了しないうちに「自動」スイッチを何度も「切」にしたり「入」にしたりのを繰り返すと、お湯があふれることがあります。 (全自動タイプの場合) 上記を確認しても、設定した湯量にならない場合、リモコンに付属の取扱説明書に記載してある手順で記憶している浴槽のデータを消去後、自動運転を行い、再度記憶させてください。	16 ページ ★ ★ ★
ドレン配管から水またはお湯が出る (131-R54*型・R55*型の場合)	131-R54*型・R55*型の場合はお湯を使っているときや湯はり・たし湯などのときにドレン配管からドレン水が出ますが、これは異常ではありません。また、どの機種も断水の後や機器の水抜きをした後に再度ご使用の場合、少しの間お湯が出る場合がありますが異常ではありません。ただし、連続して出続ける場合は、機器の故障が考えられますので、お買い上げの販売店またはもよりの大阪ガスへご連絡ください。	12 ページ
自動運転の湯はり完了まで通常より時間がかかる	おふろの自動運転中にお湯を使うと、お湯はりに時間がかかります。 なお、夏期など給水温度が高い場合は、設定湯量（水位）まで水はり後お湯を加熱することがあるため、沸き上げるのに時間がかかる場合があります。また、冬期など気温が低い場合には、ふる設定温度で沸き上げるのに時間がかかる場合があります。	
おふろ沸かし中に、リモコンのふる燃焼表示が点滅したり、機器から音（燃焼に伴う音）がしたりする	機器が湯温調節しているため、異常ではありません。	
湯はりに浴槽の循環アダプターからお湯が出たり止まったりする	湯はりを始めると、しばらくは浴槽の循環アダプターからお湯が出たり止まったりします。残り湯の量を確認しているため、異常ではありません。	



「音」に関する内容

こんなとき	ここをお調べください	参照
出湯停止後しばらくの間ファンの回転音が出る	再使用時の点火をより早くするため、出湯停止後もしばらく回転しています。	

「音」に関する内容

こんなとき	ここをお調べください	参照
浴槽の循環アダプターから「ポコ、ポコ」と空気の音が出る	ふる配管などにたまった空気が出る音で、異常ではありません。	
ポンプの回転音（ウーン）がする	おいだき終了後、お湯を混ぜるためにポンプがしばらく回ることがあります。 おふろの予約時、予約時刻の約 30 分前に、残り湯チェックのためポンプの運転をします。 気温が下がると、凍結予防のため、ポンプで浴槽の水を循環させます。	
リモコンの「運転」スイッチ「入」「切」や給湯栓の開閉時または給湯使用後はしばらくすると、モーターが動く音が出る	再使用時の点火をより早くし、お湯の温度を早く安定させるために機器が作動している音です。異常ではありません。	
お湯を使うと、機器から気泡のはじけるような音が出る	お湯を使うと、機器内にたまっている水があたためられ、部分的に気泡ができてたり消えたりして音が出ることがあります。異常ではありません。	

「リモコン」に関する内容

こんなとき	ここをお調べください	参照
リモコンの表示画面が点灯しない	停電していませんか？ 電源プラグが差し込まれていますか？ 機器内の漏電安全装置が作動していませんか？いったん分電盤の専用スイッチを「切」にしてから再度「入」にするか、電源プラグをコンセントから抜いて再び差し込んでから再操作してください。	
リモコンの時刻表示が「--:--」になっている	停電後、再通電すると台所リモコンの表示画面の時刻が「--:--」になります。再度設定しなおしてください。	★
停電または電源プラグを抜いた後、給湯温度が変わってしまう	停電または電源プラグを抜いた後、再通電すると給湯設定温度がお買い上げ時の設定に変わる場合がありますので設定しなおしてください。	
リモコンの画面表示がいつのまにか消えている	省電力表示の設定にしてある場合、給湯を使用してから約 25 分たつと表示画面が消えます。(設定により、約 10 分の場合もあります。) 再使用したりいすれかのスイッチを押すと、表示画面が再び点灯します。 ※給湯を開始して表示画面が点灯しても、お湯を止めることなく給湯を続けた場合は約 25 分後(設定により約 10 分後)に画面は消灯します。	★
スイッチを押してもそのスイッチの動作をしない	表示の節電(省電力表示)がはたらいているときに   「運転」スイッチを押すと、いったん表示節電画面から給湯温度表示画面に戻り、もう一度押すとそのスイッチの動作をします。 「運転」スイッチの「入」・「切」は、運転スイッチのランプ(黄緑)の点灯・消灯で確認してください。	★
リモコンに時刻表示されない(エネLive機能があるリモコンの場合)	エネLIVE表示になっていませんか。  「エネLIVE」スイッチを押して、表示を「現在時刻」に切り替えてください。	★
リモコンで「給湯優先」のON/OFFが選択できない	本機器は、常に給湯優先がONに設定されており、選択できません。	★
リモコンの時刻表示部に3桁の数字が点滅している	機器に何らかの異常が生じるとリモコンの時刻表示部に下図のような3桁の数字が点滅します。数字によって対処方法が異なりますので、22 ページの内容に従ってください。	



22 ページ

次ページもお読みください

故障かな？と思ったら(つづき)

その他

こんなとき	ここをお調べください	参照
使用中に消火した	ガス栓・給水元栓が全開になっていますか？ 断水していませんか？ 給湯栓は十分に開いていますか？ ガスメーター（マイコンメーター）がガスを遮断していませんか？	
排気口・排気筒トップから白い湯気が出る	冬に吐息が白く見えるように、燃焼排ガス中の水蒸気が白い湯気に見えますが、故障ではありません。特にI31-R54 *型・-R55 *型の機器ではこの現象が多く起こります。	
排気口が黒く変色している	排気部の部品の材料であるステンレスの性質によるもので、異常ではありません。変色しても耐久性に影響はありません。	
お湯が白く濁って見える	これは水中に溶け込んでいた空気が熱せられて、大気圧まで急速に減圧されることで細かい泡となって出てくる現象です。ビール・サイダーなどの泡と似た現象であり汚濁とは違ってまったく無害なものです。	
おいたきができない おいたき中に消火した	浴槽の循環アダプター上部より 5cm 以上お湯または、水が入っていますか？ 浴槽の循環アダプターのフィルターにごみや毛髪が詰まっていますか？	16 ページ
浴槽の循環アダプターからお湯が出たり止まったりする	【自動】スイッチを押すと、残り湯の量を確認するためにポンプが動き、しばらくは循環アダプターからお湯が出たり止まったりします。	
おふるを使用していないのに浴槽の循環アダプターからお湯が出る	浴槽のお湯（水）を排水したあと、セルフクリーン機能がはたらくと、循環アダプターからお湯が出ます。（全自動タイプ） 機器内の水が膨張して出てくるためか、過圧防止安全装置のはたらきによるもので、異常ではありません。お湯を使うと、機器内にたまっている水が熱で膨張して浴槽内に押し出されることがあります。また、給湯栓を開いたときに機器内に高い圧力が生じることがあり、このとき機器を保護するため過圧防止安全装置がはたらいて機器内にたまっている水を押し流し、浴槽内に水が流れることがあります。	
セルフクリーン機能がはたらかない（全自動タイプのみ）	浴槽に水がないときに凍結予防運転でふるポンプが動くこと、おいたき配管内の残り湯が循環アダプターから出てくることもありますが異常ではありません。 次の場合はセルフクリーン機能ははたらきません。 ・【運転】スイッチ「切」の場合 ・ふる【自動】スイッチ「入」の場合 ・残り湯が循環アダプター上部より下にある場合 ・おいたき運転で水からおふるを沸かし上げたあと ・お湯を使っているとき ・セルフクリーンを行わない設定になっている場合	
水が青く見える 浴槽や洗面台が青く変色した	水中に含まれるわずかな銅イオンが水中に溶けだして青色の化合物が生成され、水が青く見えたり、浴槽や洗面台が青く変色することがありますが健康上問題ありません。浴槽や洗面台をこまめに掃除することにより、変色しにくくなります。	
機器本体の下のほうからポタポタと水滴の落ちる音がある (I31-R54 *型・-R55 *型の場合)	I31-R54 *型・-R55 *型の場合は、水蒸気が熱を放出して生じた水（ドレン水）をドレン配管から排出します。異常ではありません。 ドレン水は微量のカルシウムを含んでいるため、蒸発すると白い跡が残ることがありますが、異常ではありません。	
給湯・シャワーを使用すると循環アダプターからお湯が出る	給湯やシャワー使用時においたき配管に残っていた水が循環アダプターから出てくる場合があります。	

*以上のことをお調べのうえ、なお異常のあるときはお買い上げの販売店またはもよりの大阪ガスへご連絡ください。

リモコン表示画面の時刻表示部に故障表示が点滅する



■ 以下の故障表示が点滅した場合は、表中の「処置」をしてみてください。

故障表示	原因	処置
0 32	浴槽の排水栓を閉め忘れた。	浴槽の排水栓をしっかりと閉めてから、再度自動運転を行ってください。
1 00	機器の給気または排気の異常。	機器の給気口または排気口を塞いでいる物がないか確認してください。外観上機器に異常が見当たらない場合でも、しばらくすると使用できなくなりますので、早急にお買い上げの販売店またはもよりの大阪ガスにご連絡ください。
1 10 120	ガスが止まっている。 機器のガス栓が閉まっている。	ガスが止まっているか確認してください。 機器のガス栓が全開になっているかを確認してください。 ▶ P9「初めて使うとき」
1 6 1	機器から出るお湯の温度が異常。	給湯栓やシャワーをもっと開いて流量を増やして使用してください。
5 02	水道が断水している。 機器の給水元栓が閉まっている。	水道が断水していないか確認してください。 機器の給水元栓が全開になっているかを確認してください。 ▶ P9「初めて使うとき」
6 32	浴槽にお湯がない（お湯が少ない）。 循環アダプターのフィルターが詰まっている。	浴槽にお湯がない（お湯が少ない）状態を確認し、循環アダプター上端より 5cm 以上お湯がある状態でおいたきしてください。 循環アダプターのフィルターを掃除し、元通りに取り付けてください。 ▶ P16「日常の点検・お手入れのしかた」
9 00 9 90	機器の給気または排気の異常。	「給気口・排気口に異物が侵入」「密着して物が置かれている」「シートで覆われている」など、機器の給排気の障害になる物がないかを確認して撤去してください。障害物を取り除いても故障表示が消えない場合は、早急にお買い上げの販売店またはもよりの大阪ガスにご連絡ください。
9 2 1	* 機器内の中和器の寿命が近付いた。	9 2 1 点滅の間はしばらくは使用できますが、中和器の寿命に達して 9 3 1 が点滅すると使用できなくなりますので、早めにお買い上げの販売店またはもよりの大阪ガスにご連絡ください。中和器の交換（有料）や機器の点検（有料）または買い替えもおすすめします。
9 3 1	* 機器内の中和器の寿命に達した。	

* I31-R54 *型・-R55 *型のみ。

■ 上記以外の故障表示が点滅した場合は次の操作をしてください。

1 ガス栓と給水元栓が十分に開いてあるか確認します。

全開にする
ガス栓 給水元栓
機器の下部

2 お湯を使っている場合は、給湯栓を閉めます。

全開にする

3 【運転】スイッチを「切」にして、再び「入」にします。

運転
入/切

4 再び使用してみてください。

上記の操作をしても故障表示が点滅するときは、お買い上げの販売店またはもよりの大阪ガスに修理を依頼してください。その際は、表示されている故障表示の数字もお知らせください。

主な仕様・能力表

全自動タイプ	品名	131-R540型	131-R549型
	型名	RUF-SE1615AW(B)	RUF-SE1615AT-L(B)
自動タイプ	品名	131-R550型	131-R559型
	型名	RUF-SE1615SAW(B)	RUF-SE1615SAT-L(B)
型式	名	RUF-SE1605SAW(AW)(B)	RUF-SE1605SAT-L(AT-L)(B)
設置方式	名	屋外壁掛設置	チャンバー設置 前方排気延長型
		幅250×奥行310×高さ610	
外形寸法(mm)	幅250×奥行310×高さ610		
質量(kg)	23		
温度調節点	給湯	温度設定可変型(約32℃・約35℃・約37℃~約48℃・約50℃・約55℃・約60℃)*1	
	ふろ	温度設定可変型(約32℃・約35℃・約37℃~約48℃・約50℃・約55℃・約60℃)*1	
点火方式	名	温度設定可変型(約33℃~約48℃)*2	
	名	AC100V連続放電方式(ダイレクト点火)	
接続	ガス	15A(R1/2)	
	給湯	15A(R1/2)	
続	給湯	15A(G1/2)	
	オーバーフロー(ドレン配管)	15A(R1/2)	
電源	名	AC100V	
	リモコン側	DC24V以下	
気	待機時	0.9	
	消費電力W(50-60Hz)	同時使用	100
関係	凍結予防ヒータ	115	
	電源ケーブル	VCT(2芯)2.0m	
係	リモコンケーブル	VCTまたはVCTF(2芯)	
	停電対応	可(ポータブル電源)	
安全装置	名	流量検知装置(水量センサー)	過圧防止安全装置(スプリング式)
		送風検知装置(回転数検知方式)	凍結予防装置(電気ヒータ+ふろポンプ運転)
		炎検知装置(フレームロッド方式)	漏電安全装置(漏電遮断器)
		過熱防止安全装置(温度ヒューズ)	誘導雷保護装置(サーミアブソーバ)
		中和器詰まり検知装置	

*1) リモコン138-R090・138-R030・138-R031・138-R032・138-R009をご使用の場合は、約35℃・約37℃~約48℃・約50℃・約60℃になります。

*2) リモコン138-R090・138-R030・138-R031・138-R032・138-R009をご使用の場合は、約37℃~約48℃になります。

※仕様は改良のため予告なく変更することがあります。

●ガス消費量・出湯能力一覧表

使用ガスグループ (13A・12A共通)	ガス使用量: kW()内はkcal/h			出湯能力(能力最大): L/min		
	最大同時使用時	給湯	ふろ	25℃上昇	40℃上昇	
都市ガス用	13A	36.7(31,600)	30.1(25,900)	11.6(10,000)	16.0	10.0
	12A	34.2(29,400)	28.0(24,100)	10.8(9,300)	14.9	9.3

※出湯能力は混合水栓を使用した場合の計算値です。

全自動タイプ	品名	131-R560型	131-R569型
	型名	RUF-SA1615AW(A)	RUF-SA1615AT-L(A)
自動タイプ	品名	131-R570型	131-R579型
	型名	RUF-SA1615SAW(A)	RUF-SA1615SAT-L(A)
型式	名	RUF-SA1605SAW(AW)	RUF-SA1605SAT-L(AT-L)
設置方式	名	屋外壁掛設置	チャンバー設置 前方排気延長型
		幅250×奥行250×高さ610	
外形寸法(mm)	幅250×奥行250×高さ610		
質量(kg)	19.5		
温度調節点	給湯	温度設定可変型(約32℃・約35℃・約37℃~約48℃・約50℃・約55℃・約60℃)*1	
	ふろ	温度設定可変型(約32℃・約35℃・約37℃~約48℃・約50℃・約55℃・約60℃)*1	
点火方式	名	温度設定可変型(約33℃~約48℃)*2	
	名	AC100V連続放電方式(ダイレクト点火)	
接続	ガス	15A(R1/2)	
	給湯	15A(R1/2)	
続	給湯	15A(G1/2)	
	オーバーフロー(ドレン配管)	15A(R1/2)	
電源	名	AC100V	
	リモコン側	DC24V以下	
気	待機時	0.9	
	消費電力W(50-60Hz)	同時使用	100
関係	凍結予防ヒータ	94	
	電源ケーブル	VCT(2芯)2.0m	
係	リモコンケーブル	VCTまたはVCTF(2芯)	
	停電対応	可(ポータブル電源)	不可
安全装置	名	流量検知装置(水量センサー)	過圧防止安全装置(スプリング式)
		送風検知装置(回転数検知方式)	凍結予防装置(電気ヒータ+ふろポンプ運転)
		炎検知装置(フレームロッド方式)	漏電安全装置(漏電遮断器)
		過熱防止安全装置(温度ヒューズ)	誘導雷保護装置(サーミアブソーバ)

*1) リモコン138-R090・138-R030・138-R031・138-R032・138-R009をご使用の場合は、約35℃・約37℃~約48℃・約50℃・約60℃になります。

*2) リモコン138-R090・138-R030・138-R031・138-R032・138-R009をご使用の場合は、約37℃~約48℃になります。

※仕様は改良のため予告なく変更することがあります。

●ガス消費量・出湯能力一覧表

使用ガスグループ (13A・12A共通)	ガス使用量: kW()内はkcal/h			出湯能力(能力最大): L/min		
	最大同時使用時	給湯	ふろ	25℃上昇	40℃上昇	
都市ガス用	13A	43.6(37,500)	34.9(30,000)	11.6(10,000)	16.0	10.0
	12A	40.7(35,000)	32.6(28,000)	10.8(9,300)	14.9	9.3

※出湯能力は混合水栓を使用した場合の計算値です。

アフターサービスについて

■アフターサービス（点検・修理など）を依頼される前に

- 18～22ページの「故障かな？と思ったら」の項を見てもう一度ご確認ください。
確認のうえそれでも不具合のある場合、あるいはご不明の点がある場合は、ご自分で修理なさらないで、必ずガス栓、給水元栓を閉め、電源プラグを抜いて（分電盤の専用スイッチを「切」にして）から、お買い上げの販売店またはもよりの大阪ガスにご連絡ください。
- アフターサービスをお申しつけの際は、次のことをお知らせください。
 1. ご住所・お名前・電話番号・道順（付近の目印など）
 2. 品名… 131-R540型・131-R549型・131-R550型・131-R559型
131-R560型・131-R569型・131-R570型・131-R579型
（品名は機器のフロントカバーに貼ってある銘板の下部に書いてあります）
 3. 現象…できるだけ詳しく
 4. 訪問ご希望日

(N) 131-R540

大阪ガス株式会社

■転居または機器を移設される場合

- ガスの種類（ガスグループ）が異なる地域へ転居される場合には、部品の交換や調整が必要となりますので、転居先のガスの種類を確認のうえ、転居先のもよりのガス事業者にご相談ください。
ただし、ガスの種類によっては改造・調整できない場合があります。
- 増改築などのため機器を移設される場合、工事や調整は専門の資格・技術が必要となりますので、必ずお買い上げの販売店またはもよりの大阪ガスにご連絡ください。
- 設置場所の選定にあたっては運転音や振動が大きく伝わらないよう場所をお選びください。また、機器本体の排気口・排気筒トップからの温風や運転音が隣家の迷惑にならないような場所を選ぶなど、ご配慮ください。
- 転居・移設にともなう調整や改造に要する費用は、保証期間内でも有料となります。

■保証について

- 本書の裏表紙が保証書になっています。
- 保証書に記載のように、ガスふろ給湯器の故障について修理いたします。
詳しくは保証書をごらんください。
- 保証書を紛失されますと保証期間内であっても修理費をいただく場合がありますので、この取扱説明書（保証書付）を大切に保管してください。
- 凍結による故障の場合は保証期間内であっても有料となりますのでご注意ください。
- 自然災害（虫や小動物・雑草などの侵入など）による故障は、保証期間内でも有料修理となりますのでご承知おきください。
- BL認定品は「優良住宅部品」「瑕疵保証・賠償責任保険付」です。
- 一般財団法人ベターリビングお客様相談室の電話番号は「03-5211-0680」です。

■補修用性能部品の保有期間について

- 無料修理期間経過後の修理については、お買い求めの販売店またはもよりの大阪ガスにご相談ください。
修理によって性能が維持できる場合は有料修理します。
- この機器の修理用性能部品の保有期間は当商品製造中止後 10 年です。その後の修理は、修理用性能部品がなくて、修理できない場合がありますのでご了承ください。ただし、保有期間経過後であっても修理用性能部品の在庫がある場合は、有料修理いたします。

■アフターサービスなどの連絡先

- お買い上げの販売店またはもよりの大阪ガスにご連絡ください。
- 26ページ右下の「大阪ガスのお問い合わせ先」を参照してください。

— 危険 —

ガスくさいときはガス栓を閉め、窓を全開にしてから（火気に注意して）大阪ガスにご連絡ください。



060 00012 57726 6

U332-0501 × 01 (01)
160726 ●

給湯暖房機用

リモコンセット

238-R352型・238-R354型
238-R356型・238-R358型

インターホンリモコンセット

238-R353型・238-R355型
238-R357型・238-R359型

無線LAN対応

リモコンセット

238-R324型・238-R326型
238-R328型

インターホンリモコンセット

238-R325型・238-R327型
238-R329型

ふろ給湯器用

リモコンセット

138-R082型

インターホンリモコンセット

138-R083型

ご愛用の皆さまへ

このたびは大阪ガスのリモコンセットをお買い上げいただきましてありがとうございます。

- ご使用の前に、この取扱説明書を必ずお読みいただき正しくお使いください。
- ご使用の熱源機の取扱説明書も併せてお読みください。
- 取扱説明書は、いつでも使用できるよう大切に保管し、使用方法が分からなくなったときにお読みください。
- この製品は国内専用です。

家庭用

下記※の機能は、ご使用の熱源機が給湯暖房機の場合のみお使いいただけます。

● 主な機能紹介

● 各部のなまえとはたらき

● 安全なご利用のために

● お使いになる前の準備

● お湯を使う

● お風呂を入れる

● お風呂に入って操作する

● 音楽プレーヤーの使いかた

● インターホンの使いかた

● 浴室暖房を使う

※ 床暖房を使う

● 暖房を使う

● 便利な使いかた

● 画面や音の設定を変更する

● その他の機能を設定する

● エネルックを使う

● お気に入り

● 停電時にお湯を使う

● 知っておいてください

エコロジーと安心・安全。 地球にも、ご家族にも、みんなに やさしい。

自動運転で湯はり。
お湯の入れすぎ、沸かしすぎも
ありません。
☞ 29 ページ

お風呂の沸きあがり
をメロディーと音声でお知らせ。
☞ 30 ページ

優先切替スイッチでシャワー中も安心。
お湯の使用中に他の人が給湯温度を
変えてしまうのを防ぎます。
☞ 27 ページ

消費エネルギーが見える。
☞ 105 ページ
最適な湯量ができる。
☞ 83 ページ

HEMS コントローラを使って
ふろや暖房などの操作、給湯暖房機の状態
の確認ができます。(無線 LAN 対応のみ)
☞ 無線 LAN 接続設定ガイド (別冊)

通話スイッチで台所と会話ができます。
お子さまやお年寄りの入浴に便利、安心。
(通話スイッチ付きのみ)
☞ 55 ページ

台所リモコン

浴室リモコン

給湯暖房機
または
ふろ給湯器

環境にやさしいお湯の
使いかたを提案します。

次ページをご覧ください

※詳しい説明が記載されている参照先の
ページを☞で示しています。

もくじ

●主な機能紹介	1
エコロジーを暮らしの中に	5
●各部のなまえとはたらき	9
浴室リモコン	9
台所リモコン	11
(238-R352型・R353型・138-R082型・R083型)	
台所リモコン	13
(238-R324型～R329型・R354型～R359型)	
台所リモコン (表示部の補足)	15
●安全なご利用のために	16
安全上のご注意 (必ずお守りください)	16
●お使いになる前の準備	19
初めてお使いのとき	19
時計を合わせる	21
●お湯を使う	23
給湯温度を調節する	23
優先スイッチの使いかた	27
●お風呂を入れる	29
自動運転でお風呂を入れる	29
好きな時間にお風呂を入れる (予約時刻設定)	33
好きな時間にお風呂を入れる (予約設定)	35
お風呂の水位を調節する (全自動タイプ)	37
お風呂の湯量を調節する (自動タイプ)	39
お風呂の温度を調節する	41
お風呂の保温時間を変更する	42
●お風呂に入って操作する	43
お風呂をあつくる (おいただき)	43
お風呂をぬるくする (たし水)	45
お風呂のお湯をふやす (たし湯)	46
浴室から人を呼びたいとき (インターホン無しタイプ)	47
●音楽プレーヤー機能の使いかた (インターホンタイプのみ)	49
音楽を聴く (音楽プレーヤーを接続する)	49
音楽の音量を調節する	51
●インターホンの使いかた (インターホンタイプのみ)	55
浴室と台所で通話する	55
★浴室暖房 (ミストサウナ) を使う	57
浴室暖房を運転させる	57
浴室暖房を設定する (予約時刻設定)	61
浴室暖房を設定する (予約設定)	63

※★の機能は、お使いの熱源機が給湯暖房機で対応する暖房機器が設置されている場合のみお使いいただけます。

★床暖房を使う (238-R324型～R329型・R354型～R359型)	65
床暖房運転をする (温度調整含む)	65
床暖房スイッチを設定する	69
タイマー運転をする (時刻設定)	71
タイマー運転をする (床暖房タイマー)	73
ひかえめ運転をする	75
部屋名称を表示する	76
★暖房を使う (238-R352型・R353型)	77
床暖房・浴室暖房 (ミストサウナ) 以外の暖房の使いかた	77
●便利な使いかた	81
リモコン表示を節電する (省電力モード)	81
Eco シグナル湯量を変更する	83
選べる Eco モードを使う (Eco モード選択)	85
選べる Eco モードを使う	87
●画面や音の設定を変更する	89
音声の大きさ (音量) を変更する	89
メロディーやブザーの大きさ (音量) を設定する	89
浴室リモコンのおいただき完了時のメロディー・音を設定する	89
音声案内の頻度と情報量を設定する	91
★浴室暖房乾燥機の乾燥運転停止のお知らせを設定する	91
省電力モード中の時計表示をする	91
運転切時の時計表示をする	91
画面の明るさを調節する	93
画面のコントラストを調節する	93
★お湯はり時に、浴室暖房乾燥機の使用をおすすめする表示をする	93
●その他の機能を設定する	95
暖房の運転音を下げる	95
給湯最高温度を変更する	95
風呂最高温度を変更する	95
お湯はりの給湯優先を変更する	95
おいただき時間を変更する	95
セルフグリーン機能の切り替えをする (全自動タイプのみ)	97
★浴室暖房 (ミストサウナ) を運動して運転する	97

●エネルギーを使う	99
CO ₂ の排出量、光熱費、ガス、水道、お湯、電気の使用量を見るには	99
まとめて LIVE を表示する	106
CO ₂ の排出量、光熱費、ガス、水道、お湯、電気の使用量を見る	107
エネ LIVE を設定する (初期画面表示内容切替)	109
Eco ガイドで表示する項目を設定する	111
光熱費の内訳を設定する	113
目標値を設定する (モード選択)	115
目標値を設定する	117
単価を設定する	119
CO ₂ 排出係数を設定する	123
過去すべての実績データを消去する	125
設定をリセットする	127
エネルギーの画面一覧	129
●お気に入り	133
お気に入り登録する	133
お気に入りを使う	135
お気に入りを削除する	137
●停電時にお湯を使う	139
停電時にお湯を使う	139
●知っておいてください	142
熱源機移設の再設定	142
故障かな?と思ったら	143
アフターサービスについて	144

※下記の記載については、熱源機本体の取扱説明書の該当ページも併せてご参照ください。

記 載	本体取扱説明書の項目名
安全・快適にご使用いただくためにぜひお読みいただきたい内容……	「安全上のご注意」
お客さまがご使用の熱源機本体の品名・製品のタイプ……	「お使いになる前に」
凍結予防の方法……	「冬期の凍結による破損防止について」
熱源機本体の点検やお手入れの方法……	「日常の点検・お手入れのしかた」
長期間熱源機を使用しない場合の対処法……	「長期間使用しない場合は」
熱源機本体の症状別の対処法……	「故障かな?と思ったら」
仕様表・能力表……	「主な仕様・能力表」
アフターサービスや保証、熱源機の修理、移設に関する内容……	「アフターサービスについて」

エコロジーを暮らしの中に

消費エネルギー量をリモコンに表示する「エネルック」は見えるエコ。
家族みんなで楽しみながら、ムリなく省エネを実行できます。

見えるエコ エネルックでムリなく節約

省エネの達成度をお知らせ

Ecoガイド
(エコガイド)

現在の使用量が見える

エネLIVE
(エネライブ)

最適な
お湯の使用量をお知らせ

Ecoシグナル
(エコシグナル)



Eco

Eco モード

**選べる Eco
モード**

洗い物をしているときも ...

シャワーを使っているときも ...

エネルギーの使用量が見える
最適な湯量ができる！



エネルックで、ムリなく上手に省エネしましょう！

エネルック

(しくみについては...99ページ)
操作方法は.....105ページ

この熱源機で使用したガス、お湯とご家庭で使用した電気(※1)の使用量や料金、CO₂の排出量をいつでもチェックできます。
今日の実績だけでなく、今日の目標値や昨日の実績もひと目でわかるので、ご家族で楽しみながらエネルギーの節約ができます。
エネルック機能を上手に利用して、毎日の暮らしの中に省エネを取り入れましょう。

■ **エネルック** スイッチを押します。



■ **▲ ▼** で【使用量・料金】を選択し、**決定** または **▶** を押します。



■ **▲ ▼** でガス、お湯(水道※2)、電気(※1)、光熱費、CO₂を選択します。

ガス→お湯(水道)→電気→光熱費→CO₂

<表示例：ガス>

ガス	ガスの使用量・料金を表示します。		
お湯	日間	使用量	料金
電気	目標	1.5m ³	150円
光熱費	今日	1.5m ³	150円
CO ₂	昨日	1.2m ³	120円

表示される使用量や排出量、料金などは目安です。

※1 電気の使用量や料金を見るには、別売のマルチ計測ユニットが必要です。

※2 マルチ計測ユニットがパルス発信機能付水道メーターに接続されている場合は、【お湯】は【水道】になります。

エコロジーを暮らしの中に

Eco ガイド

(設定方法は111 ページ)

目標値に対する省エネ達成度を 4 段階のランプでお知らせします。Eco ガイドは、台所リモコンに常に表示されているので、目標値に対する達成度合いを毎日チェックできます。

※ Eco ガイドは、浴室リモコンには表示されません。

あらかじめ設定したエネルギーを使用するにつれて、次のようにランプが点灯します。

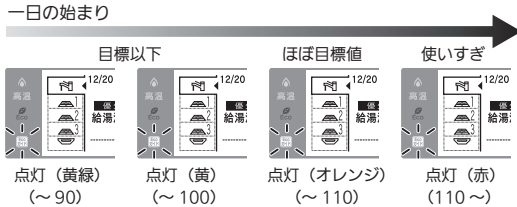

エネ LIVE

(詳しくは109 ページ)

現在使用中の単位時間当たりのエネルギー使用量 (目安) を確認できます。

※「ガス」「お湯」はこの熱源機での使用量です。

表示例)

▼浴室リモコン



※浴室リモコンは、「お湯」の使用量のみ表示できます。

▼台所リモコン



※台所リモコンは、「ガス」、「お湯」、「電気」から選択することができます。

※「電気」を見るには、別売のマルチ計測ユニットが必要です。

Eco シグナル Eco

(詳しくは83 ページ)

最適な湯量を Eco シグナル (緑) の点灯・点滅でお知らせ。お湯を出しすぎていないかがひと目でわかります。Eco シグナルを見ながらお湯を使うことで、最適な湯量での使用を自然と促し、ムリなく省エネを実践できます。

■Eco シグナルを上手に利用し、^{ダブル}ガスとお湯の W で省エネ!

Eco シグナルでお知らせする量は、ご自分で設定できます。

▼浴室リモコン



Eco シグナル

▼台所リモコン



Eco シグナル

浴室リモコン

操作部

呼び出しスイッチ

※1

押し、台所リモコンのブザーが鳴ります。このスイッチは、**運転**スイッチが「切」のときでも使いになれます。(47ページ)

通話スイッチ・ランプ(黄緑)

※2

通話

押し、台所リモコンのブザーが鳴り、通話できます。このスイッチは、**運転**スイッチが「切」のときでも使いになれます。(55ページ)

優先スイッチ・ランプ(オレンジ)

給湯温度が変更できるリモコンを切り替えるときに使います。このランプが点灯し、表示部に【優先】と表示されているときのみ、浴室リモコンで給湯温度を変更できます。(27ページ)

設定変更スイッチ・ランプ(オレンジ)

各種設定を行うときに使います。(89ページ)

運転スイッチ・ランプ(黄緑)

運転
入/切

お湯を出したり、お風呂を入れるときに押して「入」にします。もう一度押し、「切」になります。入：黄緑ランプ点灯
切：消灯

自動スイッチ・ランプ(オレンジ)

自動

自動でお風呂にお湯を入れる(湯はり)ときに押します。(29ページ)

おいだきスイッチ・ランプ(オレンジ)

おいだき

お風呂をおいだきするときに押します。(43ページ)

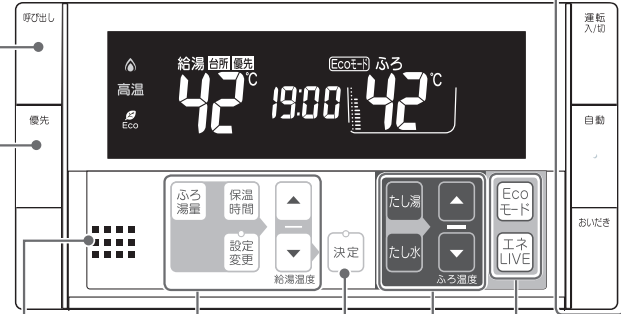

スピーカー

決定スイッチ・ランプ(オレンジ)

設定を確定して終了するときに押します。

給湯温度スイッチ・ランプ(オレンジ)

給湯温度を変更するときに押します。(23ページ)
設定を変更するときにも使います。

ふろ湯量スイッチ

お風呂の湯はり量を変更するときに使います。(38ページ)

保温時間スイッチ

お風呂の保温時間を変更するときに使います。(42ページ)

たし湯スイッチ

お風呂のお湯をふやすときに押します。(46ページ)

たし水スイッチ

お風呂をぬるくするときに押します。(45ページ)

ふろ温度スイッチ・ランプ(オレンジ)

お風呂の設定温度を変更するときに使います。(41ページ)
設定を変更するときにも使います。

Ecoモードスイッチ

Ecoモード運転を開始するときに押します。(87ページ)

エネLIVEスイッチ

お湯の現在の使用量を確認するときに使います。(109ページ)

表示部

燃焼ランプ(オレンジ)

熱源機が燃焼しているときに点灯します。

高温ランプ(オレンジ)

給湯温度が60℃に設定されているときに点灯します。(24ページ)

Ecoシグナルランプ(緑)

設定したお湯の量(Ecoシグナル湯量)以下でお湯を使用しているときに点灯します。(83ページ)

Ecoモード設定表示

Ecoモードが設定されているときに表示します。(87ページ)

保温表示

お風呂のお湯の保温中に表示します。(30ページ)



凍結予防表示

自動的に熱源機が凍結予防運転を行っているときに表示します。

時刻表示

現在の時刻を表示します。24時間表示です。(21ページ)
エネLIVEを表示します。(109ページ)

給湯表示

- 給湯優先表示
この表示が点灯中は、浴室リモコンでのみ給湯温度が変更できます。(27ページ)
- 給湯温度表示
給湯温度の目安を表示します。(23ページ)

ふろ表示

- ふろ温度表示
お風呂の温度の目安を表示します。(41ページ)
- ふろ予約表示
自動湯ほりを予約しているときに表示します。(34ページ)
- ふろ水位表示
お風呂の水位(湯量)の目安を表示します。(38ページまたは40ページ)
- ふろ運転表示
自動、おいだき、たし湯、たし水運転中、および凍結予防運転中に点滅します。

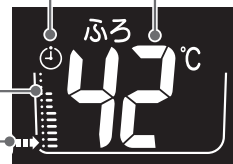

お願い

- スピーカーの穴に水滴が入ると、音声が聞こえにくくなります。スピーカー部には水がかからないように注意してください。
- リモコンの操作は、「ピッ」という操作音を確認しながら、ゆっくりと確実に行ってください。早く操作すると、作動しない場合があります。

台所リモコン (238-R352型・R353型)

・138-R082型・R083型

操作部

運転 スイッチ・ランプ (黄緑)

運転入/切 お湯を出したり、お風呂を入れるときに押して「入」にします。もう一度押すと、「切」になります。入：黄緑ランプ点灯 切：消灯

自動 スイッチ・ランプ (オレンジ)

自動 自動でお風呂にお湯を入れる(湯はり)ときに押します。(29ページ)

おいだき スイッチ・ランプ (オレンジ)

おいだき お風呂をおいだきするときに押します。(43ページ)

メニュー スイッチ

メニューから各種設定を行うときに使います。

お気に入り スイッチ

「お気に入り」を呼び出すときに使います。(135ページ)

エネルギー スイッチ

省エネのため、熱源機が使用したガス・水・電気の使用量や金額を確認できる「エネルギー」の表示や設定をするときに使います。(106ページ)

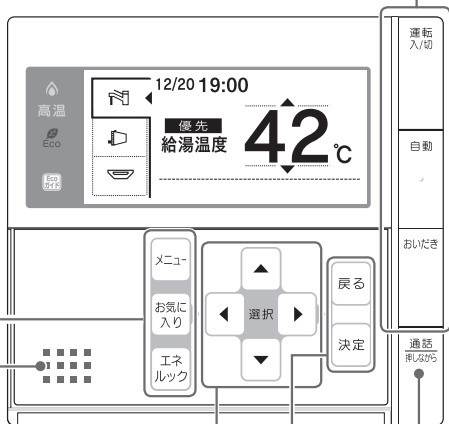

スピーカー

選択 スイッチ

給湯温度を変更するときに押します。設定を変更するときにも使います。

戻る スイッチ

前の画面に戻るときに押します。

決定 スイッチ

設定を確定して終了するときに押します。

通話 スイッチ・ランプ (黄緑)

238-R353型
138-R083型

通話 押しながら

押すと、浴室リモコンのブザーが鳴り、**通話** スイッチを押したままで通話できます。このスイッチは、**運転** スイッチが「切」のときでもお使いになれます。(55ページ)

表示部

燃烧ランプ (オレンジ)

熱源機が燃烧しているときに点灯します。(24ページ)

高温ランプ (オレンジ)

給湯温度が60°Cに設定されているときに点灯します。(24ページ)

Ecoシグナルランプ (緑)

設定したお湯の量 (Ecoシグナル湯量) 以下でお湯を使用しているときに点灯します。(83ページ)

表示機器切り替えタブ

メイン画面に表示する内容を機器ごとに切り替えます。◀で示した機器が表示されます。接続されている機器のみが表示されます。(15ページ)
※138-R082型・R083型では表示されません。

月日・時刻表示

現在の月日・時刻を表示します。時刻は24時間表示です。(21ページ)

凍結予防表示

自動的に熱源機が凍結予防運転を行っているときに表示します。

給湯表示

- 給湯優先表示**
この表示が点灯中は、台所リモコンでのみ給湯温度が変更できます。(27ページ)
- 給湯温度表示**
給湯温度の目安を表示します。(23ページ)

Ecoモード設定表示

Ecoモードが設定されているときに表示します。(87ページ)

Ecoガイドランプ

エネルギーで設定した目標に対する現在の使用状況を、色で表示します。(111ページ)

風呂予約表示

自動湯ほりを予約しているときに表示します。(34ページ)

風呂の運転内容表示

自動湯はり・保温・おいだき運転中に運転内容を表示します。(29ページ)
風呂予約中は予約時刻を表示します。(34ページ)

エネLIVE表示

お湯の使用量の積算値またはエネルギーの瞬時使用量を表示します。(109ページ)

風呂運転表示

自動湯はり・保温・おいだき運転中に点滅します。(29・43ページ)

お願い

- スピーカーの穴に水滴が入ると、音声が聞こえにくくなります。スピーカー部には水がかからないように注意してください。
- リモコンの操作は、「ピッ」という操作音を確認しながら、ゆっくりと確実に行ってください。早く操作すると、作動しない場合があります。

お知らせ

- 運転スイッチを「切」にするときEcoガイドで設定されているエネルギーの使用量と使用料金を約10秒間表示して消灯します。(Ecoガイドの設定については、111ページを参照してください。)
- ※午前中に運転スイッチを「切」にした場合は昨日と今月、午後「切」にした場合は今日と今月の使用量と使用料金を表示します。

例) 午前10時に運転スイッチ「切」…昨日(午前0時～午後11時59分)
午後3時に運転スイッチ「切」…今日(午前0時～午後3時)

ガス料金の今日の実績画面

エネルギー実績			
ガス	使用量	料金	
今日	目標 1.5m ³	150円	
今日	実績 1.5m ³	150円	
今月	目標 1.5m ³	150円	
今月	実績 1.2m ³	120円	

(表示例)

台所リモコン (238-R324 型～ R329 型・

R354 型～ R359 型

操作部

運転 スイッチ・ランプ (黄緑)

運転入/切

お湯を出したり、お風呂を入れるときに押して「入」にします。もう一度押すと、「切」になります。入：黄緑ランプ点灯
切：消灯

自動 スイッチ・ランプ (オレンジ)

自動

自動でお風呂にお湯を入れる(湯はり)ときに押します。(29 ページ)

床暖房 スイッチ・ランプ (オレンジ)

床暖房

床暖房をするときに使います。(65 ページ)

おいだき スイッチ

お風呂をおいだきするときを押します。(43 ページ)

メニュー スイッチ

メニューから各種設定を行うときに使います。

お気に入り スイッチ

「お気に入り」を呼び出すときに使います。(135 ページ)

エネルギー スイッチ

省エネのため、熱源機が使用したガス・水・電気の使用量や金額が確認できる「エネルギー」の表示や設定をするときに使います。(106 ページ)

スピーカー

選択 スイッチ

給湯温度を変更するときに押します。設定を変更するときにも使います。

戻る スイッチ

前の画面に戻るときに押します。

決定 スイッチ

設定を確定して終了するときに押します。

通話 スイッチ・ランプ (黄緑)

押すと、台所リモコンのプザーが鳴り浴室リモコンと通話できます。

このスイッチは、**運転** スイッチが「切」のときでもお使いになれます。(55 ページ)

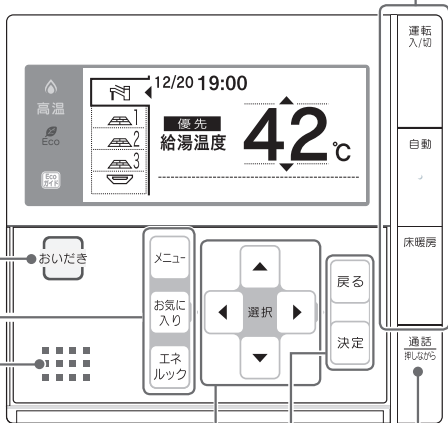

表示部

燃烧ランプ (オレンジ)

機器が燃烧しているときに点灯します。

高温ランプ (オレンジ)

給湯温度が60°Cに設定されているときに点灯します。(24 ページ)

Ecoシグナルランプ (緑)

設定したお湯の量 (Ecoシグナル湯量) 以下でお湯を使用しているときに点灯します。(83 ページ)

表示機器切り替えタブ

メイン画面に表示する内容を機器ごとに切り替えます。◀で示した機器が表示されます。接続されている機器のみが表示されます。(15 ページ)

月日・時刻表示

現在の月日・時刻を表示します。時刻は24時間表示です。(21 ページ)

凍結予防表示

自動的に機器が凍結予防運転を行っているときに表示します。

給湯表示

● **給湯優先表示**
この表示が点灯中は、台所リモコンでのみ給湯温度が変更できます。(27 ページ)

● **給湯温度表示**
給湯温度の目安を表示します。(23 ページ)

Ecoモード設定表示

Ecoモードが設定されているときに表示します。(87 ページ)

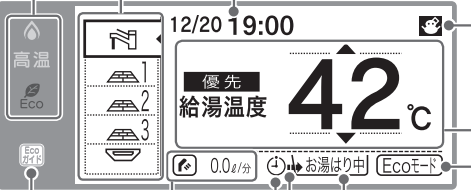

Ecoガイドランプ
エネルギーで設定した目標に対する現在の使用状況を、色で表示します。(111 ページ)

風呂予約表示
自動湯ほりを予約しているときに表示します。(34 ページ)

風呂の運転内容表示
自動湯はり・保温・おいだき運転中に運転内容を表示します。(29 ページ)

風呂予約中は予約時刻を表示します。(34 ページ)

エネLIVE表示

お湯の使用量の積算値またはエネルギーの瞬時使用量を表示します。(109 ページ)

風呂運転表示

自動湯はり・保温・おいだき運転中に点滅します。(29・43 ページ)

お願い

- スピーカーの穴に水滴が入ると、音声が聞こえにくくなります。スピーカー部には水がかからないように注意してください。
- リモコンの操作は、「ピッ」という操作音を確認しながら、ゆっくりと確実に行ってください。早く操作すると、作動しない場合があります。

お知らせ

- 運転スイッチを「切」にするときEcoガイドで設定されているエネルギーの使用量と使用料金を約10秒間表示して消灯します。(Ecoガイドの設定については、111ページを参照してください。)
- ※午前中に運転スイッチを「切」にした場合は昨日と今月、午後「切」にした場合は今日と今月の使用量と使用料金を表示します。

例) 午前10時に運転スイッチ「切」…昨日(午前0時～午後11時59分)
午後3時に運転スイッチ「切」…今日(午前0時～午後3時)

ガス料金の今日の実績画面

エネルギー実績			
ガス	使用量	料金	
今日	目標 1.5m ³	130円	
今日	実績 1.5m ³	130円	
今月	目標 1.5m ³	150円	
今月	実績 1.2m ³	120円	

(表示例)

台所リモコン (表示部の補足)

表示部の補足説明

温水暖房端末の接続状況により、台所リモコンの表示機器切り替えタブが異なります。

表示		温水暖房端末	表示
給湯		床暖房	
		暖房	
		浴室暖房	

238-R352 型・R353 型・138-R082 型・R083 型

機器なし (※)	暖房	浴室暖房	暖房+浴室暖房

※ 138-R082 型・R083 型は「機器なし」しか表示されません。

238-R324 型・R325 型・R326 型・R327 型・R328 型・R329 型・R354 型・R355 型・R356 型・R357 型・R358 型・R359 型

床暖房 1 カ所	床暖房 2 カ所	床暖房 3 カ所
浴室暖房+床暖房 1 カ所	浴室暖房+床暖房 2 カ所	浴室暖房+床暖房 3 カ所

安全上のご注意 (必ずお守りください)

■製品を正しくお使いいただくためや、お客さまや他の人への危害、財産への損害を未然に防止するため、必ずお守りいただくことを次のように説明しています。

■以下に示す表示と意味をよく理解してから本文をお読みください。



警告

この表示を無視して誤った取扱いをすると、人が死亡、重傷を負う可能性、または火災の可能性が想定される内容を示しています。



注意

この表示を無視して、誤った取扱いをすると、人が軽傷を負う可能性や物的損害のみの発生が想定される内容を示しています。



お願い

この表示は本機器を安全・快適に使うため、是非理解していただきたい事例を示しています。

上記に述べる軽傷、物的損害とはそれぞれ次のようなものをいいます。

軽傷：治療に入院や長期の通院を要さない、けが・やけど(高温・低温)・感電などをさします。
物的損害：家屋・家財および家畜・ペットにかかわる拡大損害をさします。

■絵表示には次のような意味があります。



この絵表示は、してはいけない「禁止」内容です。



触れないこと



分解禁止



ぬれ手禁止

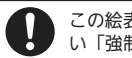

この絵表示は、必ず実行していただきたい「強制」内容です。



電源プラグをコンセントから抜く

改造・分解禁止



■絶対に改造・分解は行わない

改造・分解は一酸化炭素中毒など思わぬ事故や故障の原因になります。また、火災の原因になります。

やけど防止のため



■始めのお湯は手や体にかけない

お湯を止めた後に再使用する時や、お湯の量を急に少なくしたとき、トイレの水を流すなど大量の水を使用して給水圧が下がったとき、あるいは万一熱源機の故障の際には、一瞬熱いお湯が出る場合があります。

■給湯使用時は給湯栓が熱くなるのでやけどに注意する

■シャワー・給湯の使用中は、使用者以外はお湯の温度を変更しない

突然、熱湯が出てやけどをしたり、冷水が出て思わぬ事故につながる場合があります。



■手のひらで湯温を十分に確認する

- シャワーなどお湯を使う場合、最初に熱いお湯が出る場合があります。やけど防止のため、シャワーはいきなり頭や体にかけないでください。
- 入浴時、おいだき中やおいだき後は、浴槽の上部と下部で湯温に差がある場合があります。十分にかき混ぜてから、手で湯温を確認してください。
- 給水温が高い場合やお湯の量を絞って使う場合は、設定温度よりも熱いお湯が出る場合があります。このような場合は湯量を多めにしたり、必要に応じて水を混ぜてから湯温を確認してお使いください。



安全上のご注意 (必ずお守りください)

お願い

■リモコンの取り扱いについて

- 浴室リモコンは防水タイプですが故意に水をかけないでください。マイクやスピーカーの穴に水膜がはり、マイクの感度が落ちたり、スピーカーの音が聞こえにくくなります。また、台所リモコンは防水タイプではありませんので水をかけないようにしてください。故障の原因になります。
- お子さまがいたずらしないよう、注意してください。
- 炊飯器、電気ポットなどの蒸気や温風をあてないようにしてください。故障の原因になります。
- スピーカーに耳を近付けて使用しないでください。大きな音が出ることもあり、聴覚障害などを引き起こすおそれがあります。
- リモコンは乱暴に扱わないでください。故障の原因になります。

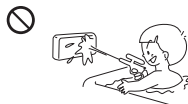

■リモコンの設置場所について

- 室温が55℃を超えるサウナなどへは取り付けしないでください。(5～55℃の範囲で使用してください)故障の原因になります。
- 浴室リモコンと台所リモコンの設置場所が近い場合、ハウリング（キーンなどの大きな音がする現象）を起こすことがあります。そのような場合は施工店に連絡して、リモコンの設置場所や向きを変更してください。
- 浴室リモコンのみや台所リモコンのみでの単独使用はできません。必ずセットでご使用ください。

■リモコンからテレビやラジオを遠ざけてください

- テレビやラジオはリモコンおよびリモコン線から1m以上離してください。画像や音声が乱れることがあります。

■お手入れの際の注意

- けがには十分ご注意ください。
- みがき粉・シンナー・ベンジン・エタノールやたわしなどの硬いものを使用しないでください。表面の光沢や印刷・文字などが消えたりキズがつきます。
- 台所リモコンに洗剤をかけたり、水洗いしたりしないでください。また、台所リモコンの周りの壁にかけて垂れた洗剤や水はリモコンにかからないように拭きとってください。リモコンに洗剤や水が浸入して、故障の原因になります。

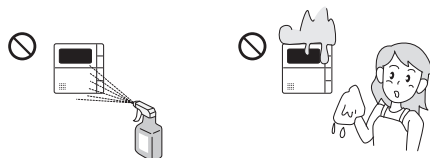

■別売部品について

- 別売部品はお使いの熱源機用のもの以外は使用しないでください。事故や故障の原因になります。

警告

床暖房の使用上の注意

- スプレー缶・カセットこんろ用ボンベ・ライターなどを床暖房の上に置かないでください。熱で圧力が上がり、爆発するおそれがあります。
- 床暖房の上で高い温度に設定したまま、長時間座ったり寝そべったりしないでください。低温やけどを起こす心配があります。特に次のような方が使用する場合は、まわりの人が注意してあげることが必要です。
 - ①乳幼児・お年寄り・病人など自分の意志で体を動かさない方
 - ②疲労の激しいときやお酒や睡眠薬を飲まれた方
 - ③皮膚や皮膚感覚の弱い方



注意

床暖房の取り扱いについて

- 床暖房に鋭利なものを落としたり、刺したり、くぎ打ちなど衝撃を加えないでください。床暖房が破損し、水漏れの原因になります。
- 暖房以外の特殊な用途（衣類の乾燥、動物の飼育、植物の栽培、食品の保存など）に使用しないでください。思わぬ事故の原因になります。
- 電気カーペットやこたつなどの併用や、床暖房の上にカーペットなどを敷かないでください。性能を発揮できなかったり、熱がこもって床材の割れ・そり・すき間の原因になります。
- 床暖房の上で、車椅子やキャスター付きの椅子、家具を使用しないでください。床材の傷、へこみの原因になります。
- 床暖房の上に、家具などを直接置かないでください。家具などに熱がこもり、ひずみなどの原因になります。
- 床暖房の上に、テレビなどのリモコンを長時間置かないでください。リモコンの故障の原因になります。
- ピアノなどの重量物を設置する場合は、パットなどの緩衝材を敷き、一か所に荷重がかからないように設置してください。床暖房が破損し、水漏れの原因になります。
- 床下の防蟻、防蟻処理時、床暖房や配管などに処理剤が付着しないよう注意してください。床暖房が破損し、水漏れの原因になります。
- 重量物を移動させるときは、引きずらずに持ち上げて移動させてください。床材の傷、へこみの原因になります。
 - ※椅子の脚など床と接触する部分には、フェルトなどを貼って保護してください。
- 床暖房の上に水などがこぼれたら、すみやかにふき取ってください。水、薬品、しょうゆ、ペットの排泄物などがついたままにしておくと、床材の変色、腐食の原因になります。
- 閉めきった部屋で長時間床暖房を使用する場合は、換気してください。閉めきった部屋で長時間使用すると、ごくまれに体調が悪くなる場合があります。窓を開けるなどして換気してください。
 - ※これは、接着剤や床材に含まれるホルムアルデヒドが原因のひとつと考えられますが、床暖房以外の原因も考えられるため、工事業者にご相談ください。
- 床材のお手入れは、床材メーカーの取り扱い方法に従ってください。また、床材の張り替えは床材メーカーの指定工法で施工してください。詳しくは床材メーカーへお問い合わせください。



分解禁止



一般的な禁止



必ず行うこと

初めてお使いのとき

熱源機が使えるように準備します。

1 給水元栓を全開にする

- 給水元栓は、熱源機の下部にあります。

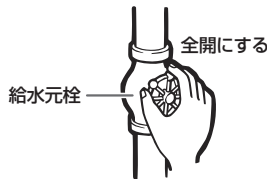

2 水が出ることを確認する

- 台所、浴室、洗面所など、お湯を使う場所のすべての給湯栓を開けて確認します。
- ※水が出ることを確認したら、給湯栓を閉めてください。
- ※サーモスタット式やワンレバーの混合水栓の場合は、最高温度の位置にした状態で確認してください。
- ※確認後は、使用時の設定温度に戻してください。

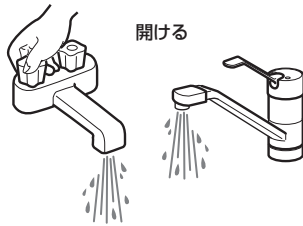

3 電源プラグをコンセントに差し込み、分電盤のスイッチを「入」にする

- コンセントは、熱源機付近の壁などにあります。

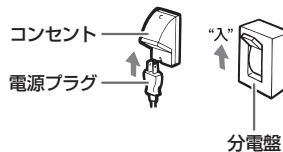

■ 停電モード対応の熱源機をお使いの場合 (139 ページ参照)

台所リモコン

- スタンバイモード中の画面が表示されます。約 5 分間経過すると表示は消えます。

浴室リモコン

- 停電マークが点滅します。約 5 分間経過すると表示は消えます。

表示が消える前に「運転」を押すと、運転「入」になります。

- ※スタンバイモード中に台所リモコンの「決定」を約 5 秒間長押しすると停電モードに切り替えることができます。(139 ページ参照)
- スタンバイモード中は暖房操作や凍結予防機能がはたらきません。

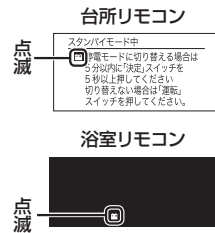

※停電モードに対応していない熱源機をお使いの場合は、上記は表示されません。

4 ガス栓を全開にする

ガス栓は、熱源機の下部にあります。

- 初めてお使いのときや停電から復帰した直後は、一度、リモコンの運転スイッチを「入」にしてから各操作を行ってください。



警告

- ぬれた手で電源プラグをさわらないでください。感電のおそれがあります。

注意

- サーモ付きやワンレバーの混合水栓の場合は、再使用時の設定温度にご注意ください。

時計を合わせる

本製品をお使いになる前に、台所リモコンに表示される時計を設定します。

- 予約運転でおふろを入れたり、エネルギー機能を利用するには、時計を現在時刻に合わせておく必要があります。
- お客様がお使いの熱源機を含めたシステム（床暖房、浴室暖房乾燥機など）の構成によりリモコン画面に表示されるメニューが異なります。

※運転が「入」「切」どちらの場合でも設定できます。

台所リモコン

操作するスイッチ

画面表示／補足

1 メニューを押す

2 ▼ または ▲ で [リモコン設定] を選択する



3 ▶ または 決定 を押す

4 ▼ で [現在時刻] を選択する

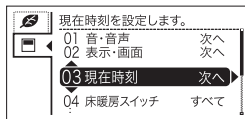

5 ▶ または 決定 を押す

- 表示画面の年の数字が太枠で囲まれます。初めて時計設定するときは [2016] が表示されます。

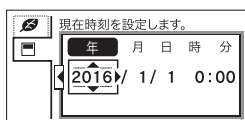

台所リモコン

操作するスイッチ

画面表示／補足

6 ▲ または ▼ で現在の年、日付、時刻に合わせる

- ▶ または 決定 で年→月→日→時刻の順に太枠が切り替わり、太枠で囲まれたところが設定できます。
- ◀ または 戻る で時刻→日→月→年の順に太枠が切り替わります。
- 時刻に合わせてからスイッチを押し続けると…
 - : 10分単位で進みます。
 - ▽ : 10分単位で戻ります。
- 現在の日付、時刻に近づいたら、1回ずつ押して設定します。
- 時刻は24時間表示です。

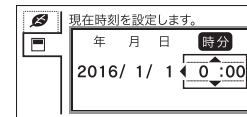
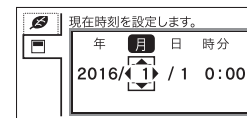

7 時刻を設定中に 決定 を押す

- 音声で『現在時刻を設定しました』とお知らせして、設定が完了します。
- 決定 を押した瞬間が0秒になります。時報などと合わせて押すと、より正確に設定できます。
- 時刻合わせが完了すると、すべてのリモコンに現在時刻が表示されます。

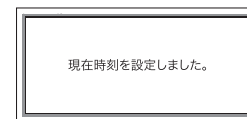

※決定 を押さなくても、そのまま1分経過すると自動的に設定が完了します。

- 運転（入切）が「切」のときの時計表示を点灯するか消灯するかを切り替えることができます。（91ページ「画面や音の設定を変更する」参照）

お願い

- 電源プラグが抜けた場合や停電後には [- : - -] の表示になります。再度時刻を合わせてください。

お知らせ

- 停電があったときや時刻が設定されていない状態で、運転スイッチを「入」にしたときは表示画面の時刻表示に [- : - -] が点灯します。
- 初めて電源を入れたときは、[現在時刻が設定されていません。] と表示されます。[設定する] を選択し、手順 5～7 にしたがって設定してください。

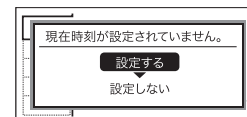

給湯温度を調節する

給湯栓やシャワーから出るお湯の温度を 32℃～60℃の範囲（17段階）で調節できます。
 ●お客さまがお使いの熱源機を含めたシステム（床暖房、浴室暖房乾燥機など）の構成によりリモコン画面に表示されるメニューが異なります。



操作するスイッチ

台所（画面表示／補足）

浴室（画面表示／補足）

1 運転入/切を「入」にする

- 画面に給湯温度などが表示されます。
- 「切」のときは、を押して「入」にします。



2 【優先】が表示されていることを確認する

- 優先表示または優先ランプが点灯しているリモコンのみ給湯温度を変更できます。
- 台所リモコン・浴室リモコンは、それぞれが優先になった場合の給湯温度を記憶しています。優先が切り替わると、優先になったリモコンが記憶していた温度が給湯温度になります。



※表示されていないときは、27ページの「優先スイッチの使い方」を参照してください。



表示画面に給湯温度などが表示されます。

3 ▲ または ▼ で、給湯温度を設定する

- スイッチを押すたびに…

- ▲：温度が1段階上がり、温度が上がると共に、音声で『給湯温度を〇℃に設定しました』とお知らせします。
- ▼：温度が1段階下がり、温度が下がると共に、音声で『給湯温度を〇℃に設定しました』とお知らせします。

- スイッチを押し続けると…

- ▲：連続で温度が上がります。
- ▼：連続で温度が下がります。

- 押し続けると、45℃以下では連続して変わります。46℃以上に設定したときは、1回ずつ押してください。



※工場出荷時は42℃に設定されています。

- 調節できる温度は32℃～60℃の17段階です。

1回スイッチを押すごとに1段階ずつ変わります。

上図は43℃に設定した場合ですが、実際の温度は季節や配管の長さによって異なります。およその目安とお考えください。

- 給湯温度の目安

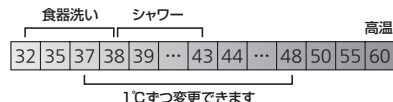

台所リモコン



浴室リモコン

操作するスイッチ

台所（画面表示／補足）

浴室（画面表示／補足）

4 給湯栓を開いてお湯を出す

- お湯を出している間は、燃焼（）ランプがオレンジ色に点灯します。

※お湯を出す量が少ないと、燃焼ランプが消えて、お湯が水になることがあります。

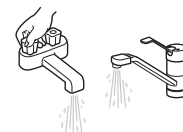

点灯（オレンジ）

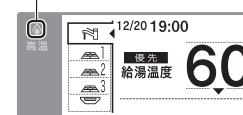

点灯（オレンジ）

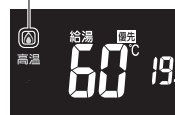

※給湯設定温度を60℃に設定すると、音声で『熱いお湯が出ます』『給湯温度を60℃に設定しました』とお知らせして、表示画面に【高温】を表示して注意を促します。

※音声案内（91ページ参照）が「多い」に設定されているときに給湯温度60℃で出湯すると、最後にお湯を使ってから10分以上経っている場合はお湯を使うと音声で『熱いお湯が出ます』『給湯温度は60℃です』とお知らせします。

※設定できる給湯温度（上限の温度）は変更できます。（95ページ参照）

給湯温度を調節する



警告

- 高温でお湯を使用していた直後は、配管中に高温のお湯が残っていますので、次にシャワーを使用する際は十分に湯温を確認してから行ってください。
- おふろ（特にシャワー）の使用中は絶対にリモコンの運転スイッチを「切」にしないでください。お湯が急に水になります。
- やけど防止のため、おふろ（特にシャワー）の使用中は、絶対に台所リモコンで給湯温度を変更しないでください。シャワーの温度も変更されます。

混合水栓使用時のご注意

- サーモスタット式水栓をご使用の場合、水栓によってはハンドルの設定よりぬるいお湯が出ることがあります。その場合は、リモコンの給湯温度をハンドルの温度より5℃～10℃高めに設定してください。詳しくは水栓の取扱説明書をご覧ください。
- 運転が「切」の状態の水を使用する場合は、必ずハンドルの設定を「水」の位置にしてください。「湯」の位置で水を流すと、熱源機内が結露して点火不良や故障の原因になります。

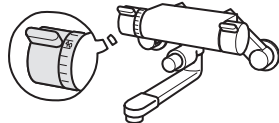

サーモスタット式水栓の例

お知らせ

- お買い上げの際には、お湯の温度を42℃に設定してあります。
- おふろへ湯はり中は、リモコンの表示とは異なるふろ温度のお湯が出ることがあります。
- リモコンの運転スイッチ「入」「切」や給湯栓の開閉時または給湯使用後しばらくすると、モーターが動く音がありますが、これは再使用時の点火をより早くし、お湯の温度を早く安定させるために熱源機が作動している音で異常ではありません。
- 停電復帰時は運転スイッチが入っていない状態になり、その後運転スイッチを入れたリモコンに優先が移ります。このとき、それぞれのリモコンの温度設定は停電前と同じ設定です。
- 給湯やシャワー使用時に、ふろ配管に残っていた水が循環アダプターから出てくることがありますが、異常ではありません。
- 夏場など水の温度が高いときに給湯温度を低く設定した場合やお湯の量を絞って使う場合は、設定温度よりも熱いお湯が出ることがあります。
- 給湯温度は、運転を「切」にしても記憶されます。

優先スイッチの使いかた

リモコンの優先権を変更します。

- お湯を使用中に他の人が給湯温度を変えると、お湯の温度が変わり、やけどをすることがあります。このような事故を防止するため、どちらか一方の権利のあるリモコンでしか温度を変えられないようになっており、この給湯温度を変更することができる権利を「優先権（優先）」と言います。

浴室リモコン

操作するスイッチ

画面表示/補足

1 優先 を押す

- 音声で『給湯温度が変更できます』とお知らせして、優先ランプ（オレンジ）が点灯および表示画面に【優先】が点灯し、給湯温度を変更できる優先権を持つことができます。
- 優先スイッチを1回押すごとに、優先権が以下のように交互に切り替わります。「浴室リモコン」↔「台所リモコン」
- 台所リモコンで給湯温度の変更ができないときは、運転スイッチをいったん「切」にし、再度「入」にして、表示画面に【優先】の表示を点灯させます。



浴室リモコンの表示画面に【優先】が表示されます。



- やけど防止のため、お風呂（特にシャワー）の使用中は優先権を切り替えないでください。

お知らせ

- 浴室以外の場所の給湯栓からも浴室と同じ温度のお湯を供給します。（1つの熱源機に接続されているすべてのリモコンで、常に同一の給湯温度を表示します）
- 台所リモコンと浴室リモコンは、それぞれが優先権を持っていたときに設定した給湯温度を記憶しています。優先権が切り替わると、優先権を持ったリモコンが記憶していた温度が給湯温度になります。
- 給湯温度の変更以外は、どちらのリモコンでも優先権に関係なく設定・使用ができます。

【優先】について

- 【優先】表示の出ているリモコンでのみ給湯温度が変更できます。
- 台所、浴室、洗面所などにあるすべての給湯栓に対して、熱源機から同じ温度のお湯が供給されます。
※どのリモコンにも同じ給湯温度が表示されます。そのため、お湯の使用中に他の人が給湯温度を変えると、お湯の温度が変わり、やけどをすることがあります。このような事故を防止するため、どちらか一方のリモコンでしか給湯温度を変えられないようにしています。

■給湯温度設定のしくみ

優先表示が出ているリモコンで、給湯温度を [41°C] → [42°C] に変更すると…

もう一方のリモコンの表示も [41°C] → [42°C] に変わります。

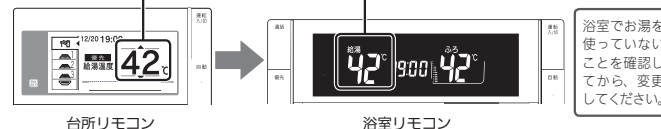

- 運転スイッチを「入」にした方のリモコンが最初に優先表示が出ます。
- 優先表示のないリモコンで給湯温度を変えようとする、【〇〇優先】と表示が点滅し（浴室リモコンでは優先ランプも点滅）音声で『給湯温度は変更できません。給湯温度は〇〇リモコン優先です』とお知らせします。

自動運転でお風呂を入れる

リモコンの自動スイッチを押すだけで自動的に湯はりし、一定時間保温します。

- お客さまがお使いの熱源機を含めたシステム（床暖房、浴室暖房乾燥機など）の構成によりリモコン画面に表示されるメニューが異なります。
- このリモコンで浴室暖房乾燥機を運転させるためには、このリモコンに対応する浴室暖房乾燥機および熱源機が必要です。
- このリモコンでは浴室暖房乾燥機の暖房運転の「入」「切」しかできません。温度調節などは浴室暖房乾燥機のリモコンを使用してください。
- 浴室暖房乾燥機がミストサウナ機能付の場合は、[浴室暖房]運転により浴室暖房運転を行うか、ミストサウナ運転を行うかを浴室暖房乾燥機のリモコンで設定することができます。設定方法については、浴室暖房乾燥機の取扱説明書をご確認ください。



台所リモコン



浴室リモコン

操作するスイッチ

台所（画面表示／補足）

浴室（画面表示／補足）

1 浴槽に排水栓とフタをする

- お風呂のお湯の量や保温時間・お風呂の設定温度の調節は、37～42ページを参照してください。

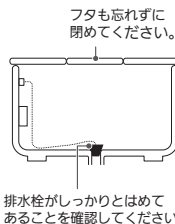

2 運転入/切 を「入」にする

- 「切」のときは、[運転入/切]を押して「入」にします。
- 運転ランプが黄緑色に点灯します。



3 自動を押す

- 音声で『OO℃でお湯をはります』とお知らせして自動ランプ（オレンジ）が点滅し、湯はりを始めます。このとき表示画面には「お湯はり中」が表示されます。

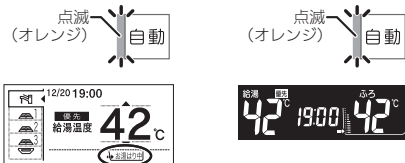

- (注) [運転入/切] が「切」のときは、[自動] を受け付けません。
[運転入/切] を「入」にしてから [自動] を押してください。
- (注) 無線 LAN 接続機能付き台所リモコン（238-R324 型～R329 型）の場合、HEMS コントローラ等からの遠隔でのふる自動湯はり操作も同様に、リモコンの [運転入/切] が「切」のときは、ふる自動湯はり操作を受け付けません。
[運転入/切] を「入」にしてからふる自動湯はり操作を行ってください。



台所リモコン



浴室リモコン

操作するスイッチ

台所（画面表示／補足）

浴室（画面表示／補足）

- （台所リモコンのみ）右図の表示が出ている間（約 10 秒間）に [] または [] で、「ふる温度」、「ふる水位」または「ふる湯量」、「浴室暖房」の「入/切」を設定できます。
※ [浴室暖房] は浴室暖房が設置されている場合にのみ表示されます。
※自動湯はり運転の開始と同時に、浴室暖房乾燥機の暖房（ミストサウナ）運転を開始（連動）することができます。（97 ページ）
- 自動湯はりを途中で止めたいときは、再度 [] を押してランプを消灯させます。浴室暖房運転を「入」または「自動」に設定して自動湯はりした場合は、浴室暖房も「切」になります。
- 湯はり終了後（保温中）は自動ランプが点灯に変わります。
- 保温中の表示が出ている間は、約 30 分（気温によって時間が変化します）ごとにお湯の温度をチェックして温度が下がっていったら自動的にお湯を自動でたし湯します。この保温時間は 42 ページの「お風呂の保温時間を変更する」の手順で変更できます。
- 保温時間が終了すると保温中の表示が消え、自動ランプ（オレンジ）も消えます。保温を途中で止めたいときは、自動スイッチを押してランプ（オレンジ）を消灯させてください。
- 保温中の表示が出ている間にぬるく感じたときは、おいだきスイッチ（43 ページ参照）を押すか、ふる設定温度を上げてください。（41 ページ参照）

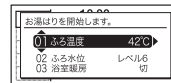

完了が近くなると…

- ブザーが鳴り、音声で『まもなくお風呂が沸きます』とお知らせします。
(注) 残り湯があるとき、または、ふる設定湯量（水位）が少ない（2 分以内に湯はりが完了する）ときに自動運転をした場合は、完了前のお知らせはしません。

湯はりが終わると…

- メロディーが鳴り、音声で『お風呂が沸きました』とお知らせします。保温時間（工場出荷時：4 時間）までお湯が保温されます。



お願い

- 残り湯を排水するときは、自動スイッチのランプ（オレンジ）が消灯していることを確認してから行ってください。
- 自動湯はりに中に水栓などからお湯や水を入れたり、入浴したりすると、お湯があふれることがあります。自動湯はり中は、お湯や水を入れないでください。
- 自動スイッチの入/切を何度も繰り返さないでください。お湯があふれることがあります。
- 保温中にお湯をもっとふやしたい場合は、「お風呂のお湯をふやす（たし湯）」（46 ページ）を参照してください。

お知らせ

- お湯はりをするとともに、浴室暖房乾燥機が浴室の温度が低いことを検知し、浴室暖房の使用をおすすめする表示をします。検知する温度は、浴室暖房乾燥機のリモコンで変更できます。
※ご使用の浴室暖房乾燥機に対応している場合にのみ表示されます。
※浴室暖房おすすめ表示を [しない] に設定している場合（93 ページ参照）や、浴室暖房運転を [入] または [自動] に設定している場合（97 ページ参照）は表示されません。

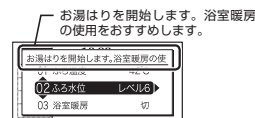

自動運転でお風呂を入れる

お知らせ

- 保温時間が過ぎると、自動スイッチのランプが自動的に消灯します。
- 残り湯があるとき、または、ふろ設定湯量(水位)が少ない(2分以内に湯はりが完了する)ときに自動運転をした場合は、完了前のお知らせはしません。
- 湯はりに中に台所・洗面所・浴室のシャワーなどを使用した場合、お湯の温度はお風呂の設定温度(41ページ)になる場合があります。また、給水温度や給水圧などの条件によっては、お湯が少ししか出ないことやまったく出ないこともありますが、熱源機の異常ではありません。
- 湯はりを始めると、しばらくは浴槽の循環アダプターからお湯が出たり止まったりします。残り湯の量を確認しているため、故障ではありません。
- お風呂の温度や湯はり量・保温時間の調節方法は、37～42ページを参照してください。
- 自動湯はり中やおいだし中には循環アダプターから泡が出てくる場合があります。
- 全自動タイプの熱源機は、入浴後に運転スイッチが「入」で自動スイッチが「切」のときに浴槽の排水栓を抜くと、セルフクリーン機能がはたらきます。(97ページ参照)
- なお、浴槽の排水栓を抜くのはポンプが停止して残り湯の水面が安定した後(自動スイッチを「切」にしてから1分以上経過後)にしてください。
- 浴室暖房(ミストサウナ)運転を停止するときは浴室暖房乾燥機のリモコンを「切」にするか、57ページの「浴室暖房(ミストサウナ)運転をする」の手順にしたがって操作し、浴室暖房(ミストサウナ)運転を停止してください。
- 夏期など給水温度が高い場合は、設定湯量(水位)まで水はり後おいだし運転を行うことがあります。また、冬期など気温の低い場合は、ふろ設定温度まで沸きあげるのに時間がかかることがあります。
- ※上記のような場合は『まもなくお風呂が沸きます』とお知らせしてから湯はりが完了までに時間がかかることがあります。(熱源機の異常ではありません)

全自動タイプと自動タイプの相違

※ご使用の熱源機が、全自動タイプか自動タイプかは、熱源機本体の取扱説明書でご確認ください。

全自動タイプ

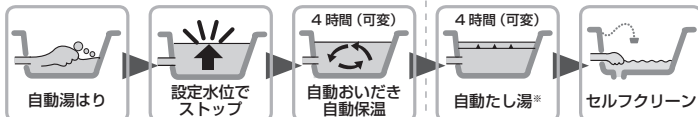

ふろ設定温度で、設定水位まで自動湯はり。残り湯があるときでも、設定水位まで自動湯はり。

保温中は外気温度と設定温度をチェックし、湯温が下がると自動おいだし。

保温中は設定水位より約4cm下がると、自動たし湯。

浴槽から排水すると配管内の残り湯を新しいお湯で押し流します。

自動タイプ



ふろ設定温度で、設定湯量まで自動湯はり。

保温中は外気温度と設定温度をチェックし、湯温が下がると自動おいだし。

※自動たし湯機能はオフに設定できます。(85～86ページ)

全自動タイプで残り湯があるときの自動運転のご注意

残り湯が十分あるとき

湯量がふえ、お湯があふれることがあります。

沸かし直しには、をお使いください。

(43ページ)

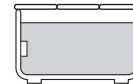

循環アダプターがかくれているとき

沸き上がり湯量は設定量どおりになりますが、多少ばらつく可能性があります。

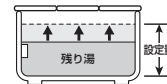

循環アダプターの下にあるとき

沸き上がり湯量は設定量どおりになりますが、設定量が少ない(水位が低い)場合は多少ばらつきます。

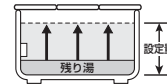

自動タイプで残り湯があるときの自動運転のご注意

残り湯が十分あるとき

湯量がふえ、お湯があふれることがあります。

沸かし直しには、をお使いください。

(43ページ)

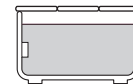

循環アダプターがかくれているとき

沸き上がり湯量は設定量どおりになりますが、多少ばらつく可能性があります。

残り湯が設定温度に近いときは、約6リットルだけ湯はります。お湯をふやしたいときは、「お風呂のお湯をふやす(たし湯)」を参照してください。(46ページ)

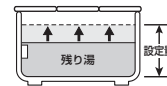

循環アダプターの下にあるとき

新たに設定量の湯はりをするため、その場合は残り湯分だけ湯量がふえますので、浴槽からのあふれにご注意ください。



好きな時間にお風呂を入れる (予約時刻設定)

予約運転とは、ご希望の時間にお風呂を沸かす（湯はりを完了させる）機能です。毎日同じ時間にお風呂を入れたり、帰宅後すぐにお風呂に入りたいときなどに便利です。

- 必ず、現在時刻設定を行ってから操作してください。(21 ページ参照)
- お客さまがお使いの熱源機を含めたシステム（床暖房・浴室暖房乾燥機など）の構成によりリモコン画面に表示されるメニューが異なります。
- 運転スイッチのランプ（黄緑）が点灯していることを確認してください。点灯していない場合は、運転スイッチを押してください。

台所リモコン

操作するスイッチ

画面表示/補足

1 **メニュー** を押す2 **【ふろ】** で **決定** または **▶** を押す

出	ふろ	お風呂の設定を変更します。
床暖房1	01 ふろ温度	42℃
床暖房2	02 ふろ水位	レベル6
床暖房3	03 ふろ予約	切
浴室暖房	04 ふろ予約時刻	0:00

3 **▲** または **▼** で **【予約時刻】** を選択する

出	予約時刻を変更します。
床暖房1	01 ふろ温度 42℃
床暖房2	02 ふろ水位 レベル6
床暖房3	03 ふろ予約 切
浴室暖房	04 予約時刻 0:00

4 **決定** または **▶** を押す5 **▲** または **▼** で **【予約時刻】** を設定する

- スイッチを押し続けると…
 - ▲：10分単位で進みます。
 - ▼：10分単位で戻ります。

設定したい時刻に近づいたら、1回ずつ押し、1分ごと設定します。

- 現在時刻が設定されていない場合は、時刻設定画面が表示されます。現在時刻を設定してください。時刻の設定については、21 ページを参照してください。

出	予約時刻を変更します。
床暖房1	01 ふろ温度 42℃
床暖房2	02 ふろ水位 レベル6
床暖房3	03 ふろ予約 切
浴室暖房	04 予約時刻 0:00

6 **決定** を押す

- 音声で『予約時刻を設定しました』とお知らせして、予約時刻の設定が完了します。

※**決定** を押さなくても、そのまま1分経過すると自動的に設定が完了します。

予約時刻を設定しました。

台所リモコン

操作するスイッチ

画面表示/補足

7 **お風呂の予約が【切】に設定されている場合**
【ふろ予約を「入」に設定しますか?】と表示されるので、
▲ または ▼ で【設定する】を選択する

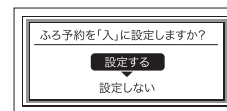
8 **決定** を押す

- 音声で『設定しました』とお知らせして、お風呂の予約が完了します。
- 予約運転が設定され、表示画面に (🕒) と予約時刻が ■台所リモコン 表示されます。



■浴室リモコン

- お風呂の予約を【切】に設定する場合は、手順1から操作して、手順3で【ふろ予約】を選択し、▲ または ▼ で【切】を選択します。

9 **浴槽に排水栓とフタをする**

- 湯はりが完了し、予約した時刻になるとメロディーが鳴り、音声で『お風呂が沸きました』とお知らせします。
- 保温時間（工場出荷時：4時間）までお湯が保温されます。

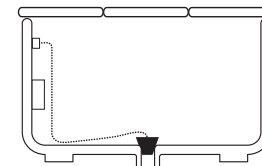

お知らせ

※予約運転の場合は、湯はり完了前のお知らせはしません。

(注)予約運転の場合は、予約時刻の約30分前から湯はり運転を開始します。なお、浴槽の大きさや設定湯量・湯はり温度・給水圧・給水温などの条件によっては、湯はり完了時刻と予約時刻が合わないこともありますが、異常ではありません。
 ※浴槽に残り湯があるときに予約運転を行うと、お風呂の沸き上がり時刻に大きなばつつきが出る場合がありますが異常ではありません。

好きな時間にお風呂を入れる (予約設定)

お好みの時刻にお風呂を沸かします（湯はりを完了します）。

- 必ず、現在時刻設定を行ってから操作してください。（21 ページ参照）
- お客さまがお使いの熱源機を含めたシステム（床暖房・浴室暖房乾燥機など）の構成によりリモコン画面に表示されるメニューが異なります。
- 運転スイッチのランプ（黄緑）が点灯していることを確認してください。点灯していない場合は、運転スイッチを押してください。



台所リモコン

操作するスイッチ

画面表示/補足

1 メニューを押す

2 [ふろ] で 決定 または ▶ を押す

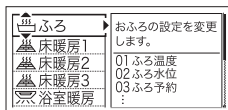

3 ▲ または ▼ で [風呂予約] を選択する



4 決定 または ▶ を押す

5 ▲ で [入] を選択する

- 音声で『お風呂の予約を設定しました』とお知らせして、お風呂の予約が完了します。

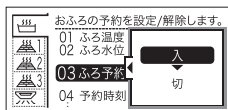

6 決定 を押す

7 浴槽に排水栓とフタをする

- 湯はりが完了し、予約した時刻になるとメロディーが鳴り、音声で『お風呂が沸きました』とお知らせします。
- 保温時間（工場出荷時：4時間）までお湯が保温されます。

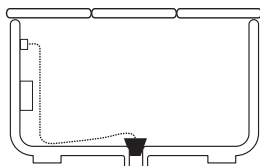

お知らせ

- 毎日同じ時刻に湯はりする場合は、毎日①～③を操作してください。
- 浴室暖房が自動湯はりと連動する設定の場合、浴室暖房も「入」になります。（連動設定は97ページ参照）

お風呂の水位を調節する (全自動タイプ)

浴槽に湯はりする水位の目安を設定できます。

- お客さまがお使いの熱源機を含めたシステム（床暖房・浴室暖房乾燥機など）の構成によりリモコン画面に表示されるメニューが異なります。
- 運転スイッチのランプ（黄緑）が点灯していることを確認してください。点灯していない場合は、運転スイッチを押してください。

台所リモコン

操作するスイッチ

画面表示/補足

操作するスイッチ

画面表示/補足

1 **メニュー** を押す

2 **【ふろ】** で **決定** または **▶** を押す

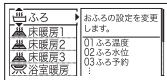

3 **▲** または **▼** で **【ふろ水位】** を選択する



4 **決定** または **▶** を押す

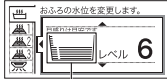

※水位の目安については、「全自動タイプの水位の目安」(38ページ)を参照してください。

●全自動タイプでいう水位とは、循環アダプターからどれだけ上まで湯はりするかという目安をいいます。リモコンの水位表示との関係は「全自動タイプの水位の目安」(38ページ)を参照してください。ただし、浴槽の形状などによりばらつきますので、実際の水位とは異なります。

※工場出荷時には、「レベル6」に設定されています。

水位の目安が表示されます。(水位表示)

5 **▲** または **▼** で **お好みの水位 (レベル) に変更する**

- スイッチを押すたびに…
 - ▲:1目盛り上がります。
 - ▼:1目盛り下がります。

6 **決定** を押す

- 音声で『お風呂の水位を〇〇に設定しました』とお知らせして、設定が完了します。

※**決定** を押さなくても、そのまま1分経過すると自動的に設定が完了します。

浴室リモコン

操作するスイッチ

画面表示/補足

操作するスイッチ

画面表示/補足

1 **ふろ湯量** を押す

- 音声で『お風呂の水位を変更できます』とお知らせします。

※水位の目安については、「全自動タイプの水位の目安」(38ページ)を参照してください。



水位の目安が表示されます。(水位表示)

●全自動タイプでいう水位とは、循環アダプターからどれだけ上まで湯はりするかという目安をいいます。リモコンの水位表示との関係は「全自動タイプの水位の目安」(38ページ)を参照してください。ただし、浴槽の形状などによりばらつきますので、実際の水位とは異なります。

※工場出荷時は、「6」に設定されています。

2 **▲** または **▼** で **お好みの水位 (レベル) に変更する**

- スイッチを押すたびに…
 - ▲:1目盛り上がります。
 - ▼:1目盛り下がります。
- ▲** / **▼** を押すと、ランプが点滅から点灯に変わります。



3 **決定** を押す

- 音声で『お風呂の水位を〇〇に設定しました』とお知らせします。
- ランプが点滅から消灯に変わります。



お風呂の水位が設定されます。

※**決定** を押さなくても、そのまま1分経過すると自動的に設定が完了します。

全自動タイプの水位の目安

水位表示の目盛りは、循環アダプターからの高さの目安を示しています。

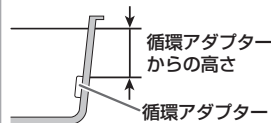

- 浴槽によっては、高い水位に設定すると、お湯があふれることがあります。

水位表示と循環アダプターからの高さの目安は以下ようになります。洋バス用/和バス用の設定により、高さの目安が異なります。

水位表示 (レベル)	循環アダプターからの高さの目安 (cm)	
	洋バス用設定	和バス用設定
12	29	43
11	27	40
10	25	37
9	23	34
8	21	31
7	19	28
6	17 (工場出荷時)	25 (工場出荷時)
5	15	22
4	13	19
3	11	16
2	9	13
1	7	10

※循環アダプターからの高さは目安です。浴槽の形状などにより、数 cm 高くなる場合があります。

※洋バス用/和バス用の設定は、熱源機本体で切り替えます。設定の変更については、お買い上げの販売店にご連絡ください。工場出荷時は、洋バス用設定になっています。

お風呂の湯量を調節する (自動タイプ)

浴槽に湯はりする湯量の目安を設定できます。

- お客さまがお使いの熱源機を含めたシステム (床暖房・浴室暖房乾燥機など) の構成によりリモコン画面に表示されるメニューが異なります。
- 運転スイッチのランプ (黄緑) が点灯していることを確認してください。点灯していない場合は、運転スイッチを押してください。

台所リモコン

操作するスイッチ

画面表示/補足

1 **メニュー** を押す

2 **【ふろ】** で **決定** または **▶** を押す

3 **▲** または **▼** で **【ふろ湯量】** を選択する

4 **決定** または **▶** を押す

※湯量の目安については、「自動タイプの湯量の目安」(40ページ)を参照してください。

●自動タイプでいう湯量とは、浴槽に湯はりするお湯の目安の量をいいます。

※工場出荷時には、普通浴槽では200リットルになっています。

5 **▲** または **▼** で **お好みの湯量に変更する**

- スイッチを押すたびに…
 - ▲: 1目盛り上がります。
 - ▼: 1目盛り下がります。

6 **決定** を押す

※**決定** を押さなくても、そのまま1分経過すると自動的に設定が完了します。

浴室リモコン

操作するスイッチ

画面表示/補足

1 **ふろ湯量** を押す

●音声で『お風呂の湯量を変更できます』とお知らせします。

※湯量の目安については、「自動タイプでの湯量の目安」(40ページ)を参照してください。

湯量の目安が表示されます。(水位表示)

●自動タイプでいう湯量とは、浴槽に湯はりするお湯の目安の量をいいます。

※工場出荷時は [200] に設定されています。

2 **▲** または **▼** で **お好みの湯量に変更する**

- スイッチを押すたびに…
 - ▲: 1目盛り上がります。
 - ▼: 1目盛り下がります。
- ▲** **▼** を押すと、ランプが点滅から点灯に変わります。

3 **決定** を押す

- 音声で『お風呂の湯量を〇〇リットルに設定しました』とお知らせします。
- ランプが点滅から消灯に変わります。

お風呂の湯量が設定されます。

※**決定** を押さなくても、そのまま1分経過すると自動的に設定が完了します。

自動タイプの湯量の目安

水位表示の目盛りは、浴槽に湯はりする湯量の目安を示しています。

水位表示と湯量の目安は以下ようになります。普通浴槽 / 大浴槽の設定により、湯量の目安が異なります。

水位表示	湯量の目安 (リットル)	
	普通浴槽設定	大浴槽設定
高い ↑ 表示なし ↓ 低い	—	700
	—	650
	990	600
	400	550
	12	500
	11	450
	10	400
	9	380
	8	360 (工場出荷時)
	7	340
	6	200 (工場出荷時)
	5	180
4	160	
3	140	
2	120	
1	100	
1	80	
1	60	
1	—	

※湯量は目安です。

●浴槽の大きさが340リットルを超える場合は、浴槽内のお湯の温度が一定にならない(熱いところとぬるいところがある)ことがあります。

●お子さまのいたづらなどを防止するため、400、990、80、60リットルは、**▲** または **▼** を1秒以上押し続けると設定できないようになっています。

※大浴槽設定の場合の550リットル以上に設定するときも同様です。

●湯はり量を60リットルまたは80リットルに設定したときは、湯はりが完了しても湯はり完了のお知らせおよび保温をしない場合があります。

●湯はり量が60リットルまたは80リットルの場合、水位表示が点滅します。

●浴槽によっては、湯量を多く設定すると、お湯があふれることがあります。

※浴槽の大きさによって普通浴槽 / 大浴槽の設定を、熱源機本体で切り替えできます。設定の変更については、お買い上げの販売店にご連絡ください。工場出荷時は、普通浴槽設定になっています。

お風呂を入れる

お風呂の温度を調節する

お風呂の温度を 33℃～48℃の範囲（16段階）で変更できます。

- お客さまがお使いの熱源機を含めたシステム（床暖房・浴室暖房乾燥機など）の構成によりリモコン画面に表示されるメニューが異なります。
- 運転スイッチのランプ（黄緑）が点灯していることを確認してください。点灯していない場合は、運転スイッチを押してください。

台所リモコン

操作するスイッチ

画面表示/補足

1 メニューを押す

2 [ふろ]で決定 または ▶ を押す

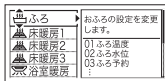

3 [ふろ温度]で決定 または ▶ を押す



4 ▲ または ▼ で お好みの温度に変更する

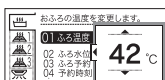

- スイッチを押すたびに…
 - ▲: 1℃ずつ上がります。
 - ▼: 1℃ずつ下がります。
- 音声で『お風呂の温度を〇〇℃に設定しました』とお知らせします。
- 押し続けると、45℃以下では連続して変わります。46℃以上に設定したいときは、1回ずつ押してください。

5 決定を押す

※決定を押さなくても、そのまま1分経過すると自動的に設定が完了します。

浴室リモコン

操作するスイッチ

画面表示/補足

1 ▲ または ▼ で 風呂温度を変更する

- スイッチを押すたびに…
 - ▲: 1℃ずつ上がります。
 - ▼: 1℃ずつ下がります。
- 音声で『お風呂の温度を〇〇℃に設定しました』とお知らせします。
- 押し続けると、45℃以下では連続して変わります。46℃以上に設定したいときは、1回ずつ押してください。

お知らせ

- 温度表示は目安です。
- 風呂温度の目安

33	...	37	38	39	40	41	42	43	44	45	46	47	48
		ぬるい				ふつう							熱い

※設定できる温度は 33～48℃の 16 段階です。1℃きざみで 1 回スイッチを押すと 1℃変わります。
 ※設定できる風呂最高温度（上限の温度）は変更できません。（95 ページ参照）

お風呂の保温時間を変更する

自動運転や予約運転で湯はりした後の保温時間を変更できます。

- お客さまがお使いの熱源機を含めたシステム（床暖房・浴室暖房乾燥機など）の構成によりリモコン画面に表示されるメニューが異なります。
- 運転スイッチのランプ（黄緑）が点灯していることを確認してください。点灯していない場合は、運転スイッチを押してください。

台所リモコン

操作するスイッチ

画面表示/補足

1 メニューを押す

2 [ふろ]で決定 または ▶ を押す

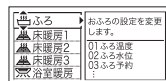

3 ▲ または ▼ で 【保温時間】を選択する



4 決定 または ▶ を押す

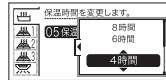

※工場出荷時は 4 時間に設定されています。

5 ▲ または ▼ で 保温時間を変更する

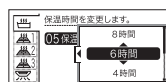

- 保温時間は、0、1、2、4、6、8 時間から選択できます。

6 決定を押す

※決定を押さなくても、そのまま1分経過すると自動的に設定が完了します。

- 音声で『保温時間を〇時間に設定しました』とお知らせして、設定が完了します。

浴室リモコン

操作するスイッチ

画面表示/補足

1 保温時間を押す



※工場出荷時は 4 時間に設定されています。

- 音声で『保温時間を変更できます』とお知らせします。
- 画面に保温時間が表示されます。

2 ▲ または ▼ で 保温時間を変更する



- 保温時間は、0、1、2、4、6、8 時間から選択できます。
- ▲▼を押すとランプが点滅から点灯に変わります。

3 決定を押す



※決定を押さなくても、そのまま1分経過すると自動的に設定が完了します。

- 音声で『保温時間を〇時間に設定しました』とお知らせします。
- ランプが点滅から消灯に変わります。

※決定を押さなくても、そのまま1分経過すると自動的に設定が完了します。

お風呂をあつくる (おいだき)

お風呂のお湯がぬるくなったときにおいだきできます。

- お客さまがお使いの熱源機を含めたシステム（床暖房・浴室暖房乾燥機など）の構成によりリモコン画面に表示されるメニューが異なります。
- このリモコンで浴室暖房乾燥機を運転させるためには、このリモコンに対応する浴室暖房乾燥機が必要です。
- このリモコンでは浴室暖房乾燥機の暖房運転の「入」「切」しかできません。温度調節などは浴室暖房乾燥機のリモコンを使用してください。
- 浴室暖房乾燥機がミストサウナ機能付の場合は、「浴室暖房」運転により浴室暖房運転を行うか、ミストサウナ運転を行うかを浴室暖房乾燥機のリモコンで設定することができます。設定方法については、浴室暖房乾燥機の取扱説明書をご確認ください。
- 運転スイッチのランプ（黄緑）が点灯していることを確認してください。点灯していない場合は、運転スイッチを押してください。



台所リモコン



浴室リモコン

操作するスイッチ

台所 (画面表示/補足)

浴室 (画面表示/補足)

1 浴槽のお湯 (水) の量を確認する

- 循環アダプターの上までお湯 (水) があることを確認します。

※お湯 (水) の量が少ないときは、右ページの「お湯 (水) が循環アダプターより下にあるとき」を参照してください。

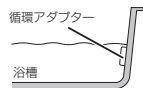

2 おいだきを押す

- 音声で『おいだきをします』とお知らせして、おいだきが始まります。

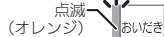

※台所リモコンで右の画面が表示されている間 (約 10 秒間) にふる温度の設定ができます。

※浴室暖房をご使用中の場合は浴室暖房の入/切の設定ができます。

- 途中で停止したいときは、**おいだき**を押してください。浴室暖房は切になりません。

お湯 (水) が循環アダプターより下にあるとき

- 浴槽のお湯 (水) が循環アダプターより下にあるときは、以下になります。
※お使いの熱源機のタイプは熱源機本体の取扱説明書「お使いになる前に」を参照してください。



- 全自動タイプの場合
 - 浴室リモコンで操作したとき
約 6 リットル湯はりした後、自動運転に切り替わります。
※おいだきランプが消灯し、自動運転ランプが点滅します。
 - 台所リモコンで操作したとき
約 6 リットル湯はりした後、約 10 分間ポンプ運転します。その後、リモコンに「632」とエラーが点滅して停止します。
- 自動タイプの場合
約 6 リットル湯はりした後、約 10 分間ポンプ運転します。その後、リモコンに「632」とエラーが点滅して停止します。

注意

- おいだき運転時には、循環アダプターから泡が出てくる場合があります。また循環アダプターからは熱いお湯が出てきますので身体などに直接あてないようにしてください。

お知らせ

- 沸き上がると、メロディーが鳴り音声で『お風呂が沸きました』とお知らせします。ただし、自動運転 (保温) 中はお知らせしません。
- 浴室リモコンで操作したときの沸き上がりのメロディーを消したい場合は、89 ページを参照してください。
- おいだきは、台所リモコンで操作した場合と、浴室リモコンで操作した場合で運転内容が異なります。
 - <台所リモコン>
 - ・約 1 分間ポンプ運転した後、ふる設定温度までおいだきます。なお、ふる温度がふる設定温度以上の場合は、約 1 分間ポンプ運転後に停止します。
 - <浴室リモコン>
 - ・ふる温度に関らず給湯暖房機は約 5 分間、ふる給湯器は約 3 分間 (※) おいだきます。ふる設定温度以上にならなかったときは、ふる設定温度までおいだきを継続します。
- ※おいだき時間の変更は 95 ページを参照してください。
- 浴室暖房 (ミストサウナ) 運転を停止するときは浴室暖房乾燥機のリモコンを「切」にするか、57 ページの「浴室暖房 (ミストサウナ) 運転をする」の手順にしたがって操作し、浴室暖房 (ミストサウナ) 運転を停止してください。
- 全自動タイプ、自動タイプともに断水している場合は循環アダプターの上まで水を入れてもおいだきできません。断水時においだきスイッチを押すと、循環アダプターから気泡が出てリモコンに「632」エラーまたは「032」エラーが点滅して停止する場合があります。
- ポンプ運転とは、浴槽に残っているお湯をポンプで循環させる機能です。

お風呂をぬるくする (たし水)

お風呂のお湯が熱いときに、水をたしてぬるくできます。

- お客さまがお使いの熱源機を含めたシステム（床暖房・浴室暖房乾燥機など）の構成によりリモコン画面に表示されるメニューが異なります。
- 運転スイッチのランプ（黄緑）が点灯していることを確認してください。点灯していない場合は、運転スイッチを押してください。

浴室リモコン

操作するスイッチ

画面表示/補足

1 たし水 を押す

- 音声で『10リットルの水をたします』とお知らせして、浴槽に注水します。
- 注水中は表示画面に右図の表示が出ます。
- たし水を途中で停止したいときは、右図の表示中に  を押します。



2 または でたし水の量を選択する

- スイッチを押すたびに…
 - ▲：上がるメロディーと共に、たし水量が上がります。
 - ▼：下がるメロディーと共に、たし水量下がります。
- 10L ↔ 20L ↔ 30L ↔ 40Lの変更ができます。
- ▲ ▼ を押すとランプが点滅から点灯に変わります。



3 決定 を押す

- 音声で『〇〇リットルに変更しました』とお知らせして、設定が完了します。
- ※決定 を押さなくても、そのまま 10 秒経過すると自動的に設定が完了します。
- ランプが点滅から消灯に変わります。



たし水中は、矢印が点滅します。



お知らせ

- 給湯（シャワー）使用中にたし水を実行した場合、たし水運転は給湯を止めた後に始まります。
- たし水運転中に給湯（シャワー）を使用すると、たし水運転は一時中断される場合があります。また、給湯栓からは水が出る場合があります。
- たし水運転中、循環アダプターから泡が出ることがあります。

お風呂のお湯をふやす (たし湯)

お風呂のお湯が少なくなったときに、お湯をたすことができます。

- お客さまがお使いの熱源機を含めたシステム（床暖房・浴室暖房乾燥機など）の構成によりリモコン画面に表示されるメニューが異なります。
- 運転スイッチのランプ（黄緑）が点灯していることを確認してください。点灯していない場合は、運転スイッチを押してください。

浴室リモコン

操作するスイッチ

画面表示/補足

1 たし湯 を押す

- 音声で『20リットルの湯をたします』とお知らせして、浴槽に注水します。
- 注水中は表示画面に右図の表示が出ます。
- たし湯を途中で停止したいときは、右図の表示中に  を押します。



2 または でお好みのたし湯の量を選択する

- スイッチを押すたびに…
 - ▲：上がるメロディーと共に、たし湯量が上がります。
 - ▼：下がるメロディーと共に、たし湯量下がります。
- 10L ↔ 20L ↔ 40L ↔ 60Lの変更ができます。
- ▲ ▼ を押すとランプが点滅から点灯に変わります。



3 決定 を押す

- 音声で『〇〇リットルに変更しました』とお知らせして、設定が完了します。
- ※決定 を押さなくても、そのまま 10 秒経過すると自動的に設定が完了します。
- ランプが点滅から消灯に変わります。



たし湯中は、矢印が点滅します。



お知らせ

- 給湯（シャワー）使用中にたし湯を実行した場合、たし湯運転は給湯を止めた後に始まります。
- たし湯運転中に給湯（シャワー）を使用すると、たし湯運転は一時中断される場合があります。また給湯栓からは設定温度のお湯が出ます。
- たし湯運転中、循環アダプターから泡が出ることがあります。

浴室から人を呼びたいとき

浴室リモコンから台所リモコンの呼び出し音を鳴らして、呼び出すことができます。
238・R324 型・R326 型・R328 型・R352 型・R354 型・R356 型・R358 型・138-
R082 型をお使いの場合に使用できます。

※運転が「入」「切」どちらの場合でも操作できます。



浴室リモコン

操作するスイッチ

画面表示/補足

1

呼び出しを押す

- 浴室リモコンのブザーが「ピー」と鳴ります。
- 台所リモコンのブザーが「ピーッピピピ」と5回鳴り、『お風呂で呼んでいます』とお知らせします。

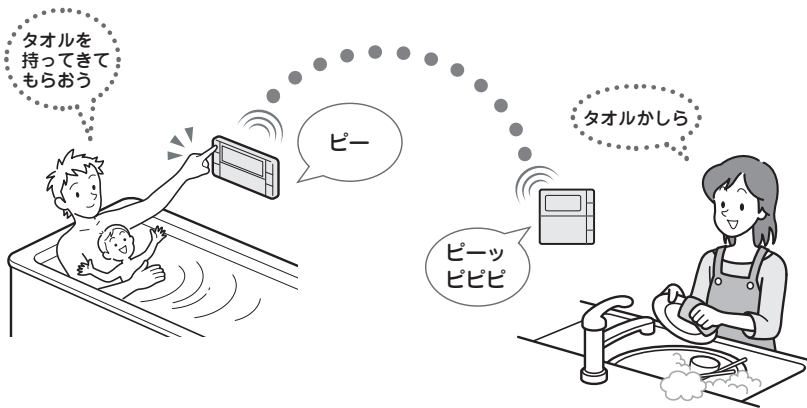

音楽を聴く (音楽プレーヤーを接続する)

台所リモコンに音楽プレーヤーを接続し再生すると、台所リモコンや浴室リモコンで音楽を聴くことができます。

R38-R325 型・R327 型・R329 型・R353 型・R355 型・R357 型・R359 型・138-R083 型をお使いの場合に使用できます。

- 運転スイッチのランプ (黄緑) が点灯していることを確認してください。点灯していない場合は、運転スイッチを押してください。



台所リモコン

操作するスイッチ

画面表示/補足

1

音楽プレーヤーのヘッドホン端子 (またはイヤホン端子) に、接続コードのプラグを接続する。

- プラグは、奥まで確実にしっかりと差し込んでください。
- 接続コードに無理な力がかからないようにしてください。
- 接続コードについては、53 ページ「接続コードについて」を参照してください。

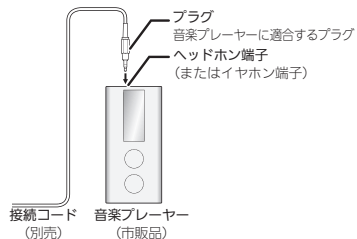

2

台所リモコンの BGM 入力端子に、接続コードの反対側のプラグ (ミニプラグ) を差し込む。

- プラグを差し込んだ際、お知らせ音が鳴り『音楽プレーヤーが接続されました』とお知らせします。

※ **運転/入浴** が「切」の状態ではプラグを差し込んだ際は、お知らせ音は鳴りません。

運転/入浴 を「入」にするとお知らせ音が鳴ります。

- リモコンにプラグを差し込むときは、手でリモコンを押さえて差し込んでください。

必要以上に強い力がかかるとリモコンが取付板からはずれることがあります。

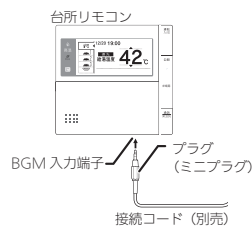

- 画面に **PA** が表示されます。
音楽プレーヤー音量が「消」に設定されている場合は点灯します。
音楽プレーヤー音量が「大」「中」「小」いずれかに設定されている場合は点滅します。



台所リモコン

操作するスイッチ

画面表示/補足

3

音楽プレーヤーを「再生」する

- 音楽プレーヤーで「再生」を開始すると、台所リモコンまたは浴室リモコンのスピーカーから再生された音楽などが聴こえ始めます。

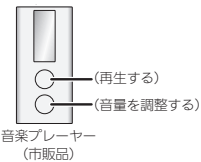

4

音楽プレーヤーの音量を調節する。

- 台所リモコンまたは浴室リモコンで音量を調節することはできませんが、あらかじめ音楽プレーヤー側でもある程度の調節をしておくことをおすすめします。
音量調節の方法については、51 ページ「音楽の音量を調節する」を参照してください。

※台所リモコンおよび浴室リモコンからは、音楽プレーヤーの操作 (「入」「切」「選曲」など) をすることはできません。

音楽の音量を調節する

台所リモコンや浴室リモコンから再生する音楽プレーヤーの音量を調節できます。

- お客さまがお使いの熱源機を含めたシステム（床暖房・浴室暖房乾燥機など）の構成によりリモコン画面に表示されるメニューが異なります。

238-R325 型・R327 型・R329 型・R353 型・R355 型・R357 型・R359 型・138-R083 型をお使いの場合に使用できます。

※運転が「入」「切」どちらの場合でも設定できます。

台所リモコン

操作するスイッチ

画面表示/補足

1 を押す

2 または で
【リモコン設定】を選択する

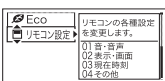

3 または を押す

4 または で
【音・音声】を選択する



5 または を押す

6 または で
【音楽プレーヤー音量】を選択する

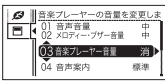

※「音楽プレーヤー音量」は、台所リモコンのBGM入力端子にプラグが接続されているときのみ表示されます。

7 または を押す

操作するスイッチ

画面表示/補足

8 または で
音量を変更する



- 【消】 【小】 【中】 【大】 の4段階に変更できます。

※工場出荷時は【消】に設定されています。

※音量を【消】にしても、音楽プレーヤーは再生を続けます。音楽を再生中でも、通話中は音楽プレーヤー音量の設定を変更できません。

9 を押す

- 音声で『設定しました』とお知らせして、設定が完了します。

※ を押さなくても、そのまま1分経過すると自動的に設定が完了します。

10 音楽の再生を終了する

- 音楽プレーヤーを停止させます。

また次の方法でも音楽は聴こえなくなります。

(a) 台所または浴室リモコンの を押して「切」にする。

(b) 台所リモコンの入力端子からプラグを抜く。

※(a)、(b)どちらの場合でも、音楽プレーヤーは停止させておいてください。

※プラグを抜くときは、プラグ自体を持ってまっすぐ下に引き抜くようにし、無理な力を加えないようにしてください。

浴室リモコン

操作するスイッチ

画面表示/補足

1 を押して、設定番号を【01】にする



2 で音量を変更する



- 【OFF(消)】 【1(小)】 【2(中)】 【3(大)】 の4段階に変更できます。

※音量を【OFF】にしても、音楽プレーヤーは再生を続けます。

音楽を再生中でも、通話中は音楽プレーヤー音量の設定を変更できません。

を押すとランプが点滅から点灯に変わります。



3 を押す

- 音声で『設定しました』とお知らせして、設定が完了します。

- ランプが点滅から消灯に変わります。



※ を押さなくても、そのまま1分経過すると自動的に設定が完了します。

操作するスイッチ

画面表示/補足

4 音楽の再生を終了する

- 音楽プレーヤーを停止させます。

また次の方法でも音楽は聴こえなくなります。

(a) 台所または浴室リモコンの を押して「切」にする。

(b) 台所リモコンの入力端子からプラグを抜く。

※(a)、(b)どちらの場合でも、音楽プレーヤーは停止させておいてください。

※プラグを抜くときは、プラグ自体を持ってまっすぐ下に引き抜くようにし、無理な力を加えないようにしてください。

音楽の音量を調節する

お知らせ

音楽プレーヤー音量について

- 台所リモコン・浴室リモコンの音楽プレーヤー音量の設定は、音楽の再生を終了したり台所リモコンのBGM入力端子からプラグを抜いても記憶されます。
- 停電後、電力が復帰すると音楽プレーヤー音量は台所リモコンは【消】、浴室リモコンは【2（中）】になります。
- 音楽プレーヤーの音を大きくしすぎると、リモコンの音楽プレーヤー音量を【小】に設定しても音が割れることがあります。
- インターホン機能使用中は、音楽プレーヤーの音は聞こえなくなります。詳しくは56ページの「お知らせ」を参照してください。

音楽プレーヤー音量の調節のしかた

- お使いの音楽プレーヤーなどの出力装置の種類により、音の大きさに違いがあります。最初にお使いになるときは特に、入浴される前に音楽プレーヤーと台所リモコンまたは浴室リモコンの両方で音量の調節をすることをおすすめします。
 - ① 音楽プレーヤーの音量を小さめにしてから再生を開始します。
 - ② 台所リモコンまたは浴室リモコンの音楽プレーヤー音量の設定を【中】または【2（中）】に設定し、浴室で確認する場合は扉を閉めた状態で音を快適に聴くことができるかどうかを確認します。
 - ③ 音が割れたり、大きすぎたり、また小さくて聞こえないなどの場合は、音楽プレーヤー側で音量を調節します。
- ※音楽プレーヤーなどの出力装置の操作方法については、それらの取扱説明書を参照してください。

音楽プレーヤーについて

- ヘッドホン出力端子（またはイヤホン出力端子）のあるものをご準備ください。
- 音楽プレーヤーを台所リモコンの近くにフックなどで引っかけ、落下したりしないようご注意ください。また棚や床に置いたりする場合は、踏んだり落としたりしないようご注意ください。
- ガスレンジの近くや電子レンジの近くに設置するのは避けてください。

リモコンの音質について

- モノラルでの再生になります。
- 音楽プレーヤーがステレオタイプでも、台所リモコン・浴室リモコンから聴こえる音はモノラル（L + R）となります。
- 台所リモコンの周囲の音が、台所リモコンまたは浴室リモコンからわずかに聞こえることがありますが、異常ではありません。

接続コードについて

- 台所リモコンの入力端子は「φ 3.5 ステレオミニジャック」です。台所リモコンのBGM入力端子と音楽プレーヤーの出力端子の両方に適合する接続コードをご使用ください。
 - 別売の接続コード（両端φ 3.5 ステレオミニプラグ）または市販の接続コードをご利用ください。音楽プレーヤーの出力端子の種類により、別売の接続コードがそのまま使用できないことがありますので、その場合には、別途市販の接続コードまたはアダプターなどをご用意ください。
 - 台所リモコンのBGM入力端子に適合するプラグは「φ 3.5 ステレオミニプラグ」です。ミニプラグ付き延長コードやアダプターを使用する際には、ステレオタイプのものを使用してください。
 - マイク用の抵抗入りの延長コードは使用しないでください。
 - 音楽プレーヤーがステレオタイプの場合、接続コードにモノラルコードまたはモノラルのアダプターなどを使用すると、リモコンから聴こえる音はステレオのLチャンネルのみになります。
 - 音楽プレーヤーを接続した状態で「再生」していないとき、または台所リモコンのBGM入力端子に接続コードのみを接続しているときには、台所リモコンまたは浴室リモコンからわずかに雑音が聞こえることがあります。
 - 接続コードのみ接続しているときに、台所リモコンに接続していない側のプラグの電気接点に手で触れたりすると、台所リモコンまたは浴室リモコンで大きな雑音がすることがありますのでご注意ください。
- ※音楽プレーヤーと台所リモコン間の接続コードは、その長さが長いほど音質が低下する傾向があります。

音楽プレーヤー機能の仕様

音質	モノラル（L + R）
音量設定	【大】【中】【小】【消】（台所リモコン） 【3（大）】【2（中）】【1（小）】【OFF（消）】（浴室リモコン）
スピーカー定格出力	0.3W（台所リモコン） / 0.2W（浴室リモコン）
接続音楽プレーヤー	最大出力レベル：2v 以下 出力インピーダンス：2.2k Ω 以下

浴室と台所で通話する

台所リモコンから浴室リモコンへ話しかけることができます。
 238-R325 型・R327 型・R329 型・R353 型・R355 型・R357 型・R359 型・138-R083 型をお使いの場合に使用できます。
 ※ 運転が「入」「切」どちらの場合でも通話できます。

台所リモコン

操作するスイッチ

画面表示/補足

操作するスイッチ

画面表示/補足

1 通話を押したままにする

- 「ピーッピピ」と鳴り、通話ランプが点滅（黄緑）します。

点滅（黄緑）

- 浴室リモコンでは「ピーッピピ」と呼び出し音が鳴り、通話ランプが点滅（黄緑）します。

3 話し終わったら、通話を離す

- 通話を離すと、ランプが点灯から点滅になり、浴室からの通話に切り替わります。
- 通話を押すとランプが点灯から消灯に変わります。

※ 通話を押さなくても、約1分経過するとランプが消灯します。

2 呼び出し音が鳴り終わったら、通話を押した状態でリモコンに向かってゆっくり話す

- ランプが点灯に変わってからお話しください。



- 浴室リモコンでは
 - 台所リモコンからの声が聞こえます。
 - ※台所リモコンからの通話中でも、浴室リモコンの通話を押すと、通話ランプが点灯から点滅になり、浴室からの通話に切り替わります。

お願い

- 通話しながらリモコンの通話スイッチ以外のスイッチを操作したりリモコンをたたいたりすると、通話先のリモコンから大きな音が出ますのでご注意ください。これは故障ではありません。
- 通話の際は浴室または脱衣所（台所）の扉を閉めてください。扉を開けた状態で通話すると、ハウリング（キーンという大きな音）が起こることがあります。
- シャワーや浴室暖房乾燥機をお使いの際は、騒音によってインターホンが聞こえにくくなりますので、一時シャワーなどの使用を中止してください。
- 台所リモコンの周囲に換気扇などがあると、騒音で通話が聞こえにくくなりますので、一時換気扇などの使用を中止してください。
- 通話の際はリモコンから約50cmはなれた距離で話してください。
- 言葉が途切れたり、声が小さいときは、リモコンに近づいて話してください。
- 通話音量や通話の呼び出し音の大きさは変更できません。

浴室リモコンから台所リモコンへ話しかけることができます。
 ※ 運転が「入」「切」どちらの場合でも通話できます。

浴室リモコン

操作するスイッチ

画面表示/補足

操作するスイッチ

画面表示/補足

1 通話を押す

- 「ピーッピピ」と鳴り、通話ランプが点滅（黄緑）します。

点滅（黄緑）

- ※台所リモコンでは「ピーッピピ」と呼び出し音が鳴り、通話ランプが点滅（黄緑）します。

2 呼び出し音が鳴り終わったら、リモコンに向かってゆっくり話す

- ランプが点灯に変わってからお話しください。
- 台所リモコンの通話ランプが黄緑色に点滅し、台所リモコンからの声が聞こえます。再び浴室リモコンから通話したいときは、通話ランプが点灯に変わってから、ゆっくりと話始めてください。
- 途中で通話を止めたいときは、通話を押してランプを消灯させます。



お知らせ

- 浴室リモコンと台所リモコンの両方から同時に話すことはできません。通話スイッチのランプ（黄緑）が点灯している側が話をする側になります。点滅している側は聞く側になります。
- おふろの自動運転やおいだきなどのふろ運転中も通話できますが、通話スイッチのランプ（黄緑）が点灯または点滅中のリモコンでは、この間の音声（『おふろが沸きました』など）やメロディー・操作確認音は出なくなります。
- 通話中に運転スイッチなどを操作すると、スイッチを押した音が相手に聞こえることがあります。
- 通話スイッチのランプ（黄緑）が点灯（または点滅）している間（通話中）は、時計合わせやふろ湯量（水位）の設定・音声やメロディーの音量・省電力モードの設定の変更はできません。
- 使用環境によっては通話音声に雑音が混ざったり、通話音声が一瞬途切れることがありますが、これはリモコンの故障ではありません。
- 音楽プレーヤー機能を使っておふろで音楽を聴いているときにインターホン機能で台所リモコンから通話中は、音楽プレーヤーの音がかすかに聞こえる場合があります。浴室リモコンから通話可能な状態にすると、音楽プレーヤーの音はその間聞こえなくなります。

浴室暖房を運転させる

浴室暖房（ミストサウナ）の運転を開始できます。

- お客さまがお使いの熱源機を含めたシステム（床暖房・浴室暖房乾燥機など）の構成によりリモコン画面に表示されるメニューが異なります。
- このリモコンで浴室暖房乾燥機を運転させるためには、このリモコンに対応する浴室暖房乾燥機が必要です。
- このリモコンでは浴室暖房乾燥機の暖房運転の「入」「切」しかできません。温度調節などは浴室暖房乾燥機のリモコンを使用してください。
- 浴室暖房乾燥機がミストサウナ機能付の場合は、【浴室暖房】運転により浴室暖房運転を行うか、ミストサウナ運転を行うかを浴室暖房乾燥機のリモコンで設定することができます。設定方法については、浴室暖房乾燥機の取扱説明書をご確認ください。
- 138-R082型・R083型では使用できません。

台所リモコン

メイン画面から操作する場合

操作するスイッチ

画面表示／補足

1 運転入/切 を「入」にする

- 画面に給湯温度などが表示されます。
- 「切」のときは、を押して「入」にします。

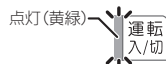

2 を押す

3 または で【】を選択する



4 決定 または を押す

5 で【運転入】を選択する

- 音声で『浴室暖房を開始します』とお知らせして、浴室暖房の運転を開始します。

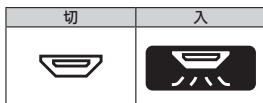

■浴室リモコンでは



※運転中でも燃焼が停止する場合は表示も消灯します。

台所リモコン

メニューから操作する場合

※運転が「入」「切」どちらの場合でも操作できます。

操作するスイッチ

画面表示／補足

1 を押す

2 または で【浴室暖房】を選択する

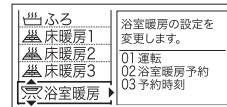

3 決定 または を押す

4 または で【運転】を選択する



5 決定 または を押す

6 で【入】を選択する

- 音声で『浴室暖房を開始します』とお知らせして、浴室暖房の運転を開始します。

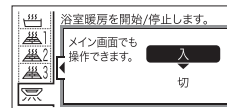

運転中の表示は57ページ参照

7 決定 を押す

■浴室リモコンでは

燃焼ランプが点灯します。



お知らせ

- 浴室暖房乾燥機の温度調節は？
このリモコンでは浴室暖房乾燥機の暖房運転（またはミストサウナ運転）のみ行うことができます。温度調節その他の設定は、浴室暖房乾燥機のリモコンで行ってください。
- このリモコンで浴室暖房乾燥機の暖房運転（またはミストサウナ運転）を行った場合、ワイヤレスタイプの浴室暖房乾燥機のリモコンには何も表示されず「切」のままになっています。温度調節などを行いたい場合は、浴室暖房乾燥機のリモコンの暖房スイッチ（またはミストサウナスイッチ）も「入」にしてから行ってください。
- 浴室暖房（ミストサウナ）をやめたいときは？
●メイン画面もしくはメニュー画面より浴室暖房を「切」にしてください。
※リモコンの運転スイッチを「切」にしても浴室暖房（ミストサウナ）は停止しません。

浴室暖房を運転させる

ミストサウナ準備完了報知機能

ミストサウナ準備完了報知機能に対応した浴室暖房乾燥機および熱源機をお使いの場合は、ミストサウナが準備完了すると、台所リモコンから音声で『ミストサウナの準備ができました』とお知らせします。

※ 138-R082 型・R083 型ではお知らせしません。

▼台所リモコン

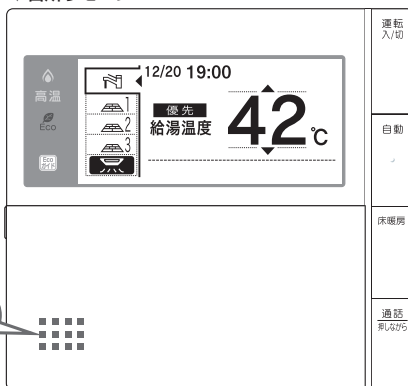

ミストサウナの
準備ができました。

お願い

- 運転開始は入浴される約 30 分前から行ってください。
- 浴室暖房（ミストサウナ）の運転開始時間は、浴室の種類や大きさ・気温や湿度によって異なります。浴室暖房乾燥機のリモコンで設定調整してください。

お知らせ

- ミストサウナ準備完了をお知らせするかどうかは浴室暖房乾燥機のリモコンで設定できます。詳しくは浴室暖房乾燥機の取扱説明書をご確認ください。
- 浴室暖房乾燥機の仕様や設置条件および使用環境によっては、ミストサウナ準備完了報知をしない場合があります。
- 冬期の一番ぶるのように浴室が冷えているとき、あらかじめ入浴前に予備暖房（温風によって浴室を暖める）またはミストサウナ運転をしておくと、入浴時に感じる肌寒さをやわらげてくれます。

浴室暖房を設定する（予約時刻設定）

浴室暖房（ミストサウナ）を開始する時刻を設定できます。

- 必ず、現在時刻設定を行ってから操作してください。（21 ページ参照）
 - お客さまがお使いの熱源機を含めたシステム（床暖房・浴室暖房乾燥機など）の構成によりリモコン画面に表示されるメニューが異なります。
 - このリモコンで浴室暖房乾燥機を運転させるためには、このリモコンに対応する浴室暖房乾燥機が必要です。
 - このリモコンでは浴室暖房乾燥機の暖房運転の「入」「切」しかできません。温度調節などは浴室暖房乾燥機のリモコンを使用してください。
 - 浴室暖房乾燥機がミストサウナ機能付の場合は、**浴室暖房**運転により浴室暖房運転を行うか、ミストサウナ運転を行うかを浴室暖房乾燥機のリモコンで設定することができます。設定方法については、浴室暖房乾燥機の取扱説明書をご確認ください。
 - 138-R082 型・R083 型では使用できません。
- ※運転が「入」「切」どちらの場合でも設定できます。

台所リモコン

操作するスイッチ

画面表示／補足

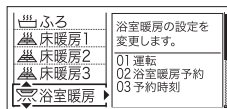
1 **メニュー** を押す2 **▲** または **▼** で **浴室暖房** を選択する3 **決定** または **▶** を押す4 **▲** または **▼** で **予約時刻** を選択する5 **決定** または **▶** を押す6 **▲** または **▼** で **予約時刻を設定する**

- スイッチを押し続けると…
 - ▲：10分単位で進みます。
 - ▼：10分単位で戻ります。
 設定したい時刻に近づいたら、1回ずつ押し、1分ごと設定します。
- 現在時刻が設定されていない場合は、時刻設定画面が表示されます。現在時刻を設定してください。時刻の設定については、21 ページを参照してください。

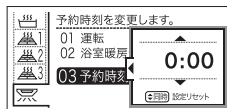

台所リモコン

操作するスイッチ

画面表示／補足

7 **決定** を押す

- 音声で『予約時刻を設定しました』とお知らせして、予約時刻の設定が完了します。

※**決定** を押さなくても、そのまま1分経過すると自動的に設定が完了します。

予約時刻を設定しました。

8 浴室暖房予約が【切】になっている場合

【浴室暖房予約を「入」に設定しますか?】と表示されるので、**▲** または **▼** で **設定する** を選択する

浴室暖房予約を「入」に設定しますか?
設定する
設定しない

9 **決定** を押す

- 音声で『設定しました』とお知らせして、浴室暖房予約が完了します。予約設定については、63 ページを参照してください。

浴室暖房を設定する（予約設定）

お好みの時刻に浴室暖房（ミストサウナ）を開始します。

- 必ず、現在時刻設定を行ってから操作してください。（21 ページ参照）
 - お客さまがお使いの熱源機を含めたシステム（床暖房・浴室暖房乾燥機など）の構成によりリモコン画面に表示されるメニューが異なります。
 - このリモコンで浴室暖房乾燥機を運転させるためには、このリモコンに対応する浴室暖房乾燥機が必要です。
 - このリモコンでは浴室暖房乾燥機の暖房運転の「入」「切」しかできません。温度調節などは浴室暖房乾燥機のリモコンを使用してください。
 - 浴室暖房乾燥機がミストサウナ機能付の場合は、**浴室暖房**運転により浴室暖房運転を行うか、ミストサウナ運転を行うかを浴室暖房乾燥機のリモコンで設定することができます。設定方法については、浴室暖房乾燥機の取扱説明書をご確認ください。
 - 138-R082 型・R083 型では使用できません。
- ※運転が「入」「切」どちらの場合でも設定できます。

台所リモコン

操作するスイッチ

画面表示/補足

1 **メニュー** を押す

2 **▲** または **▼** で **浴室暖房** を選択する

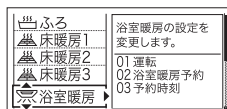

3 **決定** または **▶** を押す

4 **▲** または **▼** で **浴室暖房予約** を選択する

- 現在時刻が設定されていない場合は、現在時刻を設定するかしないかの選択画面が表示されます。

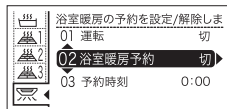

5 **決定** または **▶** を押す

6 **▲** で **入** を選択する

- 音声で『浴室暖房の予約を設定しました』とお知らせして、浴室暖房予約が完了します。

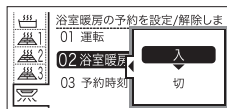

7 **決定** を押す

お願い

- 運転開始は入浴される約 30 分前から行ってください。
- 浴室暖房（ミストサウナ）の運転開始時間は、浴室の種類や大きさ・気温や湿度によって異なります。浴室暖房乾燥機のリモコンで設定調整してください。
- 毎日同じ時刻に浴室暖房を運転する場合は、毎日**1**～**7**を操作してください。

お知らせ

- 浴室暖房予約中は、**⏰**と予約時刻が表示されます。



- 浴室暖房予約を **入** にすると、予約時刻に浴室暖房乾燥機が暖房（ミストサウナ）運転を開始します。

床暖房運転をする

本リモコンでは最大3ヵ所（床暖房1、床暖房2、床暖房3）まで床暖房できます。（お客様の設置構成により変わります）

- 操作説明は、床暖房1で説明しますが、床暖房2、床暖房3も操作方法は同じです。
- お客さまがお使いの熱源機を含めたシステム（床暖房・浴室暖房乾燥機など）の構成によりリモコン画面に表示されるメニューが異なります。
- メニューに床暖房等の表示が出ない場合や、台所リモコンで運転できない床暖房がある場合は、床暖房リモコンで運転してください。
- 138-R082型・R083型・238-R352型・R353型では使用できません。



台所リモコン

床暖房スイッチから操作する場合

※運転が「入」「切」どちらの場合でも操作できます。

操作するスイッチ

画面表示/補足

1 床暖房 を押す

- 音声で『床暖房を開始します』とお知らせして床暖房ランプが点灯し、床暖房運転を開始します。
- 床暖房運転を停止する場合は再度 [床暖房] を押してください。
- 設定された場所の床暖房（69ページ参照）が運転を開始します。

表示画面

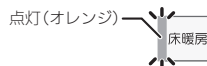

お知らせ

- 温度設定はメイン画面およびメニュー画面からの操作を参照ください。（66～68ページ）
- 床暖房運転を停止する場合は、[床暖房] を押します。台所リモコンで運転できる床暖房で、運転中のものはすべて停止します。メイン画面およびメニュー画面からの操作でも停止できます。（66～68ページ）



台所リモコン

メイン画面から操作する場合

操作するスイッチ

画面表示/補足

1 運転入/切 を「入」にする

- 画面に給湯温度などが表示されます。
- 「切」のときは、[運転入/切] を押して「入」にします。

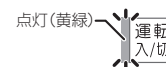

2 ◀ を押す

3 ▲ または ▼ で [] を選択する

- 床暖房2を開始する場合は [2], 床暖房3を開始する場合は [3] を選択してください。

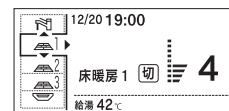

4 決定 または ▶ を押す

5 ▲ または ▼ で [運転入] を選択する

- 音声で『床暖房を開始します』とお知らせして、床暖房運転を開始します。
- 床暖房運転を停止する場合は、手順1から操作して、手順5で[運転切]を選択すると、音声で『床暖房を停止します』とお知らせして、床暖房運転を停止します。



運転中の表示は65ページ参照

6 決定 または ▶ を押す

7 ▲ または ▼ でお好みの温度レベルを選択する

- レベル1～レベル9の9段階で設定できます。
- スイッチを押すたびに…
 - ：温度が上がるメロディーと共に音声で『温度レベルを〇〇に設定しました』とお知らせします。
 - ▽：温度が下がるメロディーと共に音声で『温度レベルを〇〇に設定しました』とお知らせします。

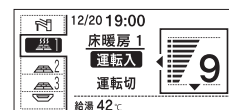

工場出荷時は [4] に設定されています。

8 決定 を押す

※[決定] を押さなくても、そのまま1分経過すると自動的に設定が完了します。

床暖房運転をする

台所リモコン

メニューから操作する場合

※運転が「入」「切」どちらの場合でも操作できます。

操作するスイッチ

画面表示/補足

1 メニューを押す

2 ▲ または ▼ で [床暖房 1] を選択する

- 床暖房 2 を設定する場合は [床暖房 2]、床暖房 3 を設定する場合は [床暖房 3] を選択してください。

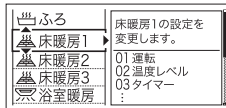

3 決定 または ▶ を押す

4 [運転] で 決定 または ▶ を押す



5 ▲ または ▼ で [入] を選択する

- 音声で『床暖房を開始します』とお知らせして、床暖房運転を開始します。
- 床暖房運転を停止する場合は、手順 1 から操作して、手順 5 で [切] を選択すると、音声で『床暖房を停止します』とお知らせして、床暖房運転を停止します。

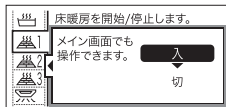

運転中の表示は 65 ページ参照

6 決定 を押す

7 ▼ で [温度レベル] を選択する

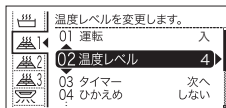

8 決定 または ▶ を押す

台所リモコン

操作するスイッチ

画面表示/補足

9 ▲ または ▼ で好みの温度レベルを選択する

- レベル 1～レベル 9 の 9 段階で設定できます。
- スイッチを押すたびに…
 - ☑ : 温度が上がるメロディーと共に音声で『温度レベルを〇〇に設定しました』とお知らせします。
 - ☑ : 温度が下がるメロディーと共に音声で『温度レベルを〇〇に設定しました』とお知らせします。

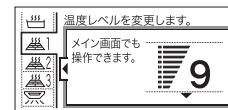

工場出荷時は [4] に設定されています。

10 決定 を押す

警告

- 床暖房の上で高い温度に設定したまま、長時間座ったり寝そべっていると低温やけどを起こす心配があります。特に次のような方が使用する場合は、まわりの人が注意してあげることが必要です。
 - ・乳幼児・お年寄り・病人など自分の意志で体を動かせない方
 - ・疲労の激しいときやお酒や睡眠薬を飲まれた方
 - ・皮膚や皮膚感覚の弱い方

注意

- 床暖房の上に電気カーペットを敷かないでください。床材の割れ・そり・隙間の原因となります。
- カーペット式床暖房の上に鋭利なものを落としたり、刺したりしないでください。温水パイプが破損します。

床暖房スイッチを設定する

床暖房スイッチで暖房する場所を設定します。

- 床暖房が 1 カ所の場合は表示されません。
- 138-R082 型・R083 型・238-R352 型・R353 型では使用できません。

※運転が「入」「切」どちらの場合でも操作できます。



台所リモコン

操作するスイッチ

画面表示/補足

1 を押す

2 または で [リモコン設定] を選択する

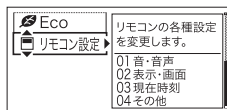

3 決定 または を押す

4 または で [床暖房スイッチ] を選択する

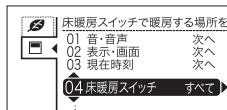

5 決定 または を押す



台所リモコン

操作するスイッチ

画面表示/補足

6 または で設定する場所を選択する

■ 床暖房が 2 カ所の場合

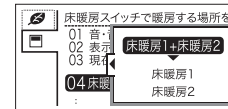

- 設定する場所の設定は、以下から選択できます。
 - ・ [床暖房 1 + 床暖房 2]
 - ・ [床暖房 1]
 - ・ [床暖房 2]

※工場出荷時は [床暖房 1 + 床暖房 2] に設定されています。

■ 床暖房が 3 カ所の場合

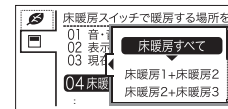

- 設定する場所の設定は、以下から選択できます。
 - ・ [床暖房すべて]
 - ・ [床暖房 1 + 床暖房 2]
 - ・ [床暖房 2 + 床暖房 3]
 - ・ [床暖房 1 + 床暖房 3]
 - ・ [床暖房 1]
 - ・ [床暖房 2]
 - ・ [床暖房 3]

※工場出荷時は [床暖房すべて] に設定されています。

7 決定 を押す

- 音声で『設定しました』とお知らせして、設定が完了します。

※ を押さなくても、そのまま 1 分経過すると自動的に設定が完了します。

タイマー運転をする (時刻設定)

床暖房のタイマー運転時刻を設定します。

- 必ず、現在時刻設定を行ってから操作してください。(21 ページ参照)
- 操作説明は、床暖房 1 で説明しますが、床暖房 2、床暖房 3 も操作方法は同じです。
- お客さまがお使いの熱源機を含めたシステム (床暖房・浴室暖房乾燥機など) の構成によりリモコン画面に表示されるメニューが異なります。

※運転が「入」「切」どちらの場合でも操作できます。

- 138-R082 型・R083 型・238-R352 型・R353 型では使用できません。

台所リモコン

操作するスイッチ

画面表示/補足

1 **メニュー** を押す

2 **▲** または **▼** で [床暖房 1] を選択する

- 床暖房 2 を設定する場合は [床暖房 2]、床暖房 3 を設定する場合は [床暖房 3] を選択してください。

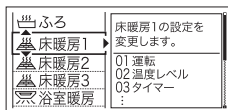

3 **決定** または **▶** を押す

4 **▲** または **▼** で [タイマー] を選択する

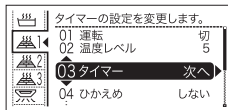

5 **決定** または **▶** を押す

6 **▲** または **▼** で [タイマー①時刻] を選択する

- タイマー②を設定する場合は [タイマー②時刻] を選択してください。
- タイマー①とタイマー②で別の時刻が設定できます。



7 **決定** または **▶** を押す

8 **▲** または **▼** で時刻を変更する

- 決定** または **▶** で [入時刻] → [切時刻] の順に時刻設定が切り替わります。
- 10 分単位で設定できます。
- スイッチを押し続けると…
 - ▲ : 1 時間単位で進みます。
 - ▼ : 1 時間単位で戻ります。

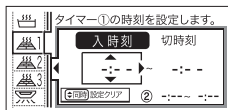

台所リモコン

操作するスイッチ

画面表示/補足

9 **決定** を押す

※**決定** を押さなくても、そのまま 1 分経過すると自動的に設定が完了します。

- 音声で『タイマー時刻を設定しました』とお知らせして、設定が完了します。

10 **▲** または **▼** で [設定する] を選択する

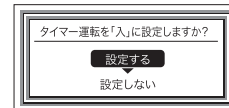

11 **決定** を押す

- 音声で『設定しました』とお知らせして、タイマー設定が「入」に設定されます。

タイマー運転の使いかたの例

(例)	時刻設定	画面	補足
床暖房 1 タイマー①	6:00 ~ 9:00		<ul style="list-style-type: none"> ●タイマー①は (朝)、タイマー②は (夜) の時間帯を設定します。 ●タイマー① : [入]、タイマー② : [入] に設定すると朝と夜にタイマー運転します。
床暖房 1 タイマー②	18:00 ~ 21:00		<ul style="list-style-type: none"> ●タイマー① : [入]、タイマー② : [切] に設定すると朝のみタイマー運転します。 ●タイマー① : [切]、タイマー② : [入] に設定すると夜のみタイマー運転します。

お知らせ

- 入時刻のみ、切時刻のみの設定ができます。
 - 〈入時刻のみタイマー設定する場合〉
 - 切時刻を [- : -] に合わせてください。
 - 〈切時刻のみタイマー設定する場合〉
 - 入時刻を [- : -] に合わせてください。
- ※ [- : -] は手順 ⑧ で 23 : 50 と 0 : 00 の間に設定するか **▲** と **▼** を同時に押すと表示されます。
- タイマー運転が [入] の場合は、タイマー時刻を変更できません。変更する場合は、タイマー運転を [切] にしてください。

床暖房を使う

タイマー運転をする (床暖房タイマー)

床暖房のタイマーを設定します。

- 必ず、現在時刻設定を行ってから操作してください。(21 ページ参照)
 - 操作説明は、床暖房 1 で説明しますが、床暖房 2、床暖房 3 も操作方法は同じです。
 - タイマーの時刻設定をしてから操作してください。(71 ページ参照)
 - タイマーは、設定を解除するまで、毎日設定時刻にタイマー運転します。
 - 現在時刻がタイマー入時刻を過ぎている場合、翌日のタイマー入時刻に運転します。
 - お客さまがお使いの熱源機を含めたシステム (床暖房・浴室暖房乾燥機など) の構成によりリモコン画面に表示されるメニューが異なります。
- ※運転が「入」「切」どちらの場合でも操作できます。
- 138-R082 型・R083 型・238-R352 型・R353 型では使用できません。



台所リモコン

操作するスイッチ

画面表示/補足

1 メニューを押す

2 ▲ または ▼ で [床暖房 1] を選択する

- 床暖房 2 を設定する場合は [床暖房 2]、床暖房 3 を設定する場合は [床暖房 3] を選択してください。

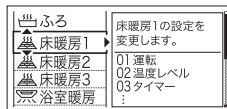

3 決定 または ▶ を押す

4 ▲ または ▼ で [タイマー] を選択する

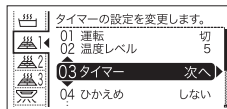

5 決定 または ▶ を押す

6 ▲ または ▼ で [タイマー①運転] を選択する

- タイマー②を設定する場合は [タイマー②運転] を選択してください。



7 決定 または ▶ を押す



台所リモコン

操作するスイッチ

画面表示/補足

8 ▲ または ▼ で [入] を選択する

- 音声で『床暖房タイマーを設定しました』とお知らせして、床暖房タイマー運転を設定します。
- タイマーを解除する場合は、手順 1 から操作して手順 8 で [切] を選択すると、音声で『床暖房タイマーを解除しました』とお知らせして、床暖房タイマー運転を解除します。

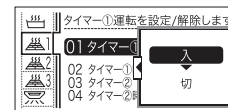

9 決定を押す

お知らせ

- 床暖房タイマー設定「入」中は次のようなマークが表示されます。(台所リモコンのみ)



- 1 台の床暖房ごとに 2 個までタイマー設定できます。

ひかえめ運転をする

秋口や春先など、床温度を低い温度で使いたいときに設定してください。

- 操作説明は床暖房 1 で説明しますが、床暖房 2、床暖房 3 も操作方法は同じです。
- お客さまがお使いの熱源機を含めたシステム（床暖房・浴室暖房乾燥機など）の構成によりリモコン画面に表示されるメニューが異なります。

※運転が「入」「切」どちらの場合でも操作できます。

- 138-R082 型・R083 型・238-R352 型・R353 型では使用できません。



台所リモコン

操作するスイッチ

画面表示/補足

1 メニューを押す

2 ▲ または ▼ で【床暖房 1】を選択する

- 床暖房 2 を設定する場合は【床暖房 2】、床暖房 3 を設定する場合は【床暖房 3】を選択してください。

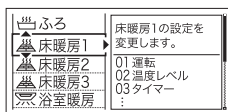

3 決定 または ▶ を押す

4 ▲ または ▼ で【ひかえめ】を選択する

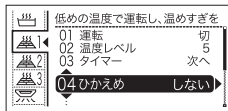

5 決定 または ▶ を押す

6 ▲ または ▼ で【する】を選択する

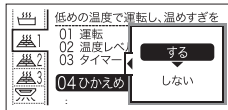

7 決定を押す

※決定を押さなくても、そのまま 1 分経過すると自動的に設定が完了します。

- 音声で『設定しました』とお知らせして、設定が完了します。

お知らせ

- 床暖房を使っているときに浴室暖房乾燥機または他の床暖房を使用すると、床温度がわずかに上がることがあります。
- ご使用の床（表面）の材料によっては、ひかえめ「切」から「入」へ設定を変えたとき床温度の変化が小さいことがあります。

部屋名称を表示する

床暖房を使用している部屋名称を表示します。

- 操作説明は、床暖房 1 で説明しますが、床暖房 2、床暖房 3 も操作方法は同じです。
- お客さまがお使いの熱源機を含めたシステム（床暖房・浴室暖房乾燥機など）の構成によりリモコン画面に表示されるメニューが異なります。

※運転が「入」「切」どちらの場合でも操作できます。

- 138-R082 型・R083 型・238-R352 型・R353 型では使用できません。



台所リモコン

操作するスイッチ

画面表示/補足

1 メニューを押す

2 ▲ または ▼ で【床暖房 1】を選択する

- 床暖房 2 を設定する場合は【床暖房 2】、床暖房 3 を設定する場合は【床暖房 3】を選択してください。



3 決定 または ▶ を押す

4 ▲ または ▼ で【部屋名称】を選択する



5 決定 または ▶ を押す

6 ▲ または ▼ でお部屋の名称を選択する

- 【キッチン】、【リビング】、【ダイニング】、【子供部屋】、【和室】、【洋室】、【寝室】の 7 種類から選択できます。

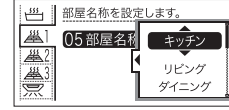

7 決定を押す

※決定を押さなくても、そのまま 1 分経過すると自動的に設定が完了します。

- 音声で『設定しました』とお知らせして、設定が完了します。

お知らせ

- メイン画面に選択した登録名称が表示されます。
〈表示例〉

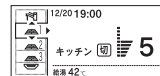

床暖房・浴室暖房（ミストサウナ）

放熱器やシステム（パネルヒーター）リモコン（別売品）、床暖房リモコン（別売品）で操作します。

- 238-R352 型・R353 型で使用できます。

警告

- パネルヒーターの表面にさわらないでください。やけどの危険性があります。特に小さなお子さまのいる家庭では注意が必要です。

1 暖房する部屋の放熱器やシステム（パネルヒーター）リモコン、床暖房リモコンの運転スイッチを「入」にし、お好みの温度に設定する

- （放熱器（暖房）の取扱説明書もご覧ください）
- 燃焼中はリモコンの表示画面に燃焼表示（) が点灯します。

放熱器やシステム（パネルヒーター）リモコン、床暖房リモコンの運転スイッチの「入」「切」で熱源機の暖房運転ができない場合、下記操作で熱源機を運転します。

■暖房運転をする

- お客さまがお使いの熱源機を含めたシステム（床暖房・浴室暖房乾燥機など）の構成によりリモコン画面に表示されるメニューが異なります。

※メニューに暖房表示が出ない場合はこの機能は使用できません。

台所リモコン

メイン画面から操作する場合

操作するスイッチ

画面表示／補足

1 運転入/切 を「入」にする

- 画面に給湯温度などが表示されます。
- 「切」のときは、 を押して「入」にします。



2 を押す

3 または で [] を選択する



以外の暖房の使いかた

台所リモコン

操作するスイッチ

画面表示／補足

4 決定 または を押す

5 または で【運転入】を選択する

- 音声で『暖房を開始します』とお知らせして、暖房運転を開始します。
 - 暖房を停止する場合は、手順 4 から操作して、手順 5 で【運転切】を選択します。
- 音声で『暖房を停止します』とお知らせして、暖房運転を停止します。

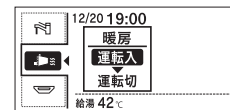

表示画面

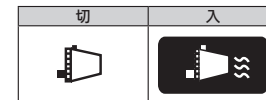

6 放熱器の操作をする

- 放熱器に温度調節機能がある場合は放熱器に付属の取扱説明書に従い操作してください。

メニューから操作する場合

※運転が「入」「切」どちらの場合でも操作できます。

操作するスイッチ

画面表示／補足

1 メニュー を押す

2 または で【暖房】を選択する



3 決定 または を押す



台所リモコン

操作するスイッチ

画面表示／補足

4

▲ または ▼ で【入】を選択する

- 音声で『暖房を開始します』とお知らせして、暖房運転を開始します。
- 暖房を停止する場合は、手順 1 から操作して、手順 4 で【切】を選択します。
音声で『暖房を停止します』とお知らせして、暖房運転を停止します。

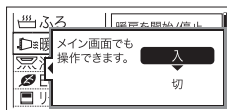

運転中の表示は 78 ページ参照

5

放熱器の操作をする

- 放熱器に温度調節機能がある場合は放熱器に付属の取扱説明書に従い操作してください。

お知らせ

- 一部の機種では、給湯と暖房の同時使用時に温風温度が変動したり、若干低くなる場合があります。

リモコン表示を節電する (省電力モード)

省電力モードとは、リモコンの待機電力の低減(省電力)を目的とした機能です。スイッチ操作やお湯を使用してから設定時間が経過すると自動的に表示画面が消えます。

●お客さまがお使いの熱源機を含めたシステム(床暖房・浴室暖房乾燥機など)の構成によりリモコン画面に表示されるメニューが異なります。

※運転が「入」「切」どちらの場合でも操作できます。

台所リモコン

操作するスイッチ

画面表示/補足

1 メニューを押す

2 ▲ または ▼ で
【リモコン設定】を選択する

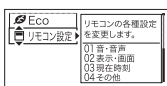

3 決定 または ▶ を押す

4 ▲ または ▼ で
【表示・画面】を選択する

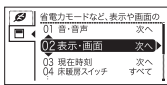

5 決定 または ▶ を押す

6 ▲ または ▼ で
【省電力モード】を選択する

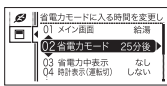

7 決定 または ▶ を押す

操作するスイッチ

画面表示/補足

8 ▲ または ▼ で
お好みの時間をを選択する

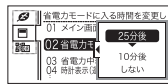

● [「しない」] ↔ [10分後] ↔ [25分後] の3段階に設定できます。
● [10分後] に設定すると、約10分後に表示を消します。

※工場出荷時は [25分後] に設定されています。

9 決定を押す

● 音声で『設定しました』とお知らせして、設定が完了します。

※決定を押さなくても、そのまま1分経過すると自動的に設定が完了します。

浴室リモコン

操作するスイッチ

画面表示/補足

1 設定変更を繰り返し押し
て、設定番号を [05] にする



● 音声で『省電力モードを変更できます』とお知らせします。

2 ▲ または ▼ で
お好みの省電力モードを選択する



※工場出荷時は、省電力モード2に設定されています。

● [2] ↔ [1] ↔ [OFF] の3段階に設定できます。
● ランプが点滅(オレンジ)します。
● 省電力モード1に設定すると、約10分後に表示を消します。
● ▲ ▼ を押すとランプが点滅から点灯に変わります。



操作するスイッチ

画面表示/補足

3 決定を押す

● 音声で『設定しました』とお知らせして、設定が完了します。
● ランプが点滅から消灯に変わります。

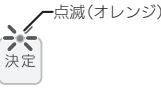

※決定を押さなくても、そのまま1分経過すると自動的に設定が完了します。

省電力モード	表示消灯時間
2	25分後
1	10分後
OFF (解除)	消灯しない

お知らせ

● リモコンの無駄な電力消費を防ぐため、スイッチ操作や給湯を使用してから設定時間が経過すると、表示画面が消えて、運転ランプ(黄緑)のみ点灯します。浴室リモコンに優先権がある場合は、優先ランプ(オレンジ)も点灯します。ただし、給湯栓を1度も開けていない状態では、表示画面は消えません。1度お湯を使用してください。お湯を再使用したり、いずれかのスイッチを押すと、表示画面が再び点灯します。

※ ▲ ▼、運転スイッチ以外のスイッチを押すと、表示画面が再び点灯するとともに、押したスイッチの動作が開始されます。

● 湯はり運転中および給湯温度を60℃に設定している場合は、安全のため表示の節電(省電力モード)機能ははたらきません。台所リモコンは、ふろ予約中、床暖房タイマー中、床暖房運転中、浴室暖房運転中、暖房運転中も節電(省電力モード)機能ははたらきません。

● 省電力モード中に時計を表示することもできます。(91ページ参照)

Eco シグナル湯量を変更する

現在のお湯の使用量を Eco シグナル（緑）の点灯・点滅でお知らせします。お湯の出すぎを防いで、ムリなく省エネを実践できます。

●お客さまがお使いの熱源機を含めたシステム（床暖房・浴室暖房乾燥機など）の構成によりリモコン画面に表示されるメニューが異なります。

※運転が「入」「切」どちらの場合でも操作できます。

台所リモコン

操作するスイッチ

画面表示／補足

操作するスイッチ

画面表示／補足

1 メニューを押す

2 ▲ または ▼ で [Eco] を選択する

3 決定 または ▶ を押す

4 ▲ または ▼ で [Eco シグナル設定] を選択する

5 決定 または ▶ を押す
● Eco ランプ（緑）が点滅します。



6 ▲ または ▼ で 湯量の目安を選択する

- 現在使用しているお湯の量が画面に表示されます。
- Eco シグナルを表示させない場合は、[解除] を選択します。

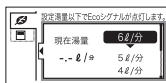

7 決定 を押す

- 音声で『Eco シグナルの湯量を設定しました』とお知らせして、設定が完了します。

※決定を押さなくても、そのまま1分経過すると自動的に設定が完了します。

浴室リモコン

操作するスイッチ

画面表示／補足

操作するスイッチ

画面表示／補足

1 エネLIVE を約3秒間長押しする

- 音声で『Eco シグナルの湯量を変更できます』とお知らせします。

- Eco ランプ（緑）が点滅します。

設定値（10リットル/分）
現在のお湯使用量



[出湯中の表示]

- 表示部の右側に現在のお湯の使用量が表示されますので、設定値の目安としてください。

※設定値に小数点は表示されません。



2 ▲ または ▼ で、湯量の目安を選択する

- ▲ ▼ ランプが点滅（オレンジ）します。
- ▲ ▼ を押しと、ランプが点滅から点灯に変わります。
- Eco シグナルを表示させない場合は、[-] を選択します。

[出湯中の表示]
● [11], [10], [8.5], [7.5], [6.5] (ℓ/分) から選択できます。

※工場出荷時は、10ℓ/分に設定されています。



3 決定 を押す

- 音声で『Eco シグナルの湯量を設定しました』とお知らせして、設定が完了します。
- ランプが点滅から消灯に変わります。

※決定を押さなくても、そのまま1分経過すると自動的に設定が完了します。

※決定を押さなくても、そのまま1分経過すると自動的に設定が完了します。

Eco シグナルの見かた

Eco シグナルの光り方で、お湯を出しすぎているかどうかひと目でわかります。例) シャワー（浴室リモコンの設定湯量が8.5リットル/分）の場合

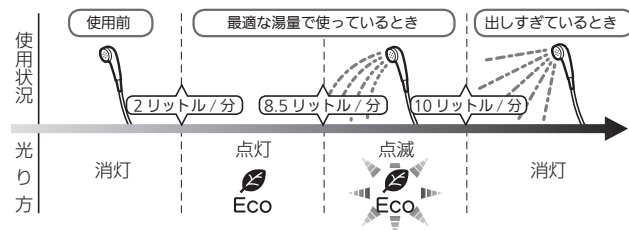

※Eco シグナルは目安ですので、実際の使用量とは異なることがあります。

※お湯を2カ所同時に使用している場合、左の説明のように光らないことがあります。

■ Eco シグナル湯量設定時のご注意

- 台所リモコンで [6.0] に設定したときは、使っているお湯の量が約 6.5 リットル/分になると消灯します。それ以外の量に設定したときは、約 6 リットル/分になると消灯します。
- 浴室リモコンで [10] に設定したときは、使っているお湯の量が約 10.5 リットル/分になると消灯します。[11] に設定したときは、約 11.5 リットル/分になると消灯します。それ以外の量に設定したときは、約 10 リットル/分になると消灯します。

お知らせ

- お湯の使用量が少ないとき（約 2 リットル/分以下）や、湯はり・たし湯中は、Eco シグナルは点灯しません。
- リモコンで給湯温度 48℃以下に設定されている場合は、熱源機から出るお湯の量を Eco シグナルでお知らせします。そのため、サーモスタット式水栓で水を混ぜると、実際のお湯の使用量は Eco シグナル湯量以上にも関わらず Eco シグナルが点灯する場合があります。
- リモコンで給湯温度が 50℃、55℃、60℃に設定されている場合は水を混ぜて約 40℃のお湯を使っていると想定して Eco シグナルでお知らせします。ご使用のお湯の温度や水温などにより、実際に使用しているお湯の量と Eco シグナルのお知らせが異なることがあります。
- 給水圧の変化によってお湯の量が変わることがありますので、お客さまがご自分で使っているお湯の量を変えていなくても Eco シグナルの点灯状態が変わることがあります。

選べる Eco モードを使う (Eco モード選択)

Eco モード運転する機能を選択できます。

- お客さまがお使いの熱源機を含めたシステム（床暖房・浴室暖房乾燥機など）の構成によりリモコン画面に表示されるメニューが異なります。

※運転が「入」「切」どちらの場合でも操作できます。



台所リモコン

操作するスイッチ

画面表示／補足

1 メニューを押す

2 ▲ または ▼ で [Eco] を選択する



3 決定 または ▶ を押す

4 ▲ または ▼ で [Eco モード設定] を選択する

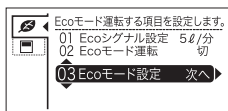

5 決定 または ▶ を押す

6 ▲ または ▼ で機能を選択する

- 省エネ湯りを例に説明します。
- 設定項目の説明は右ページの表を参照してください。

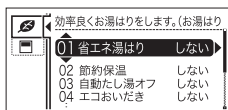

7 決定 または ▶ を押す

8 ▲ または ▼ で [する] を選択する

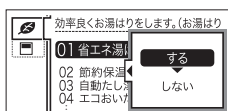

台所リモコン

操作するスイッチ

画面表示／補足

9 決定 を押す

※決定 を押さなくても、そのまま 1 分経過すると自動的に設定が完了します。

- 音声で『設定しました』とお知らせして、Eco モード運転する機能の設定が完了します。
- 続けて別の機能を選択する場合は手順 6 ～ 9 を繰り返し操作します。
- 設定を解除する場合は手順 1 から操作して手順 8 で [しない] を選択すると解除され、手順 6 の画面に戻ります。
- 工場出荷時はすべて「しない」に設定されています。

選べる Eco モード ※ 5 つの Eco モードを選択できます

省エネ湯りはり	効率の良い状態で燃焼して省エネ湯りをします。 ※湯はり時間が長くなる場合があります。 ※おふろの設定温度より高い温度のお湯で湯はりすることがあります。
節約保温	ふる沸き上がり後に設定温度から約 1℃ 温度を下げて節約保温します。 ※保温中の表示が出ている間にぬる感じときは、おいだしスイッチ（43 ページ参照）を押してください。
自動たし湯オフ ※全自動タイプのみ	自動運転中（保温中）の自動たし湯機能をオフにします。 水位を変更しても自動たし湯しません。 ※おふろの湯をふやしたい場合は、たし湯操作をしてください。（46 ページ参照）
エコおひだし ※ 138-R082 型・R083 型では使用できません。	リモコンからのおいだし操作時におふろの設定温度より低い温度で熱源機の燃焼を停止させ、ポンプ循環により熱源機に残った熱を効率よく使用して設定温度に近づけます。 ※おふろのお湯の温度が設定温度より高い場合は、通常のおいだし動作になります。 おふろのお湯の温度が設定温度より低い場合は、設定温度よりも低い温度でおいだしを終了する場合があります、通常のおいだしより時間が長くなる場合があります。 また、設定温度に近い温度で浴室リモコンから、おいだし操作した場合は設定温度よりも高い温度になる場合があります。
省エネ給湯	手洗いなど短時間の使用の場合は、設定温度になる前に使い終わることが多いため、設定温度から約 2℃ 下げて節約給湯し、約 2 分間かけて段階的に設定温度に近づけるようにします。 ※浴室リモコンが「優先」の場合は、本機能ははたらきません。

選べる Eco モードを使う

おふろの節約をしたいときに設定してください。

※使用方法や環境により十分な節約効果が得られない場合があります。

- Eco モード運転する項目を選択してから操作してください。(85 ページ参照)
Eco モード運転する項目がすべて「しない」の場合は Eco モード運転が設定できません。
- お客さまがお使いの熱源機を含めたシステム（床暖房・浴室暖房乾燥機など）の構成によりリモコン画面に表示されるメニューが異なります。

※台所リモコンは運転が「入」「切」どちらの場合でも操作できます。

台所リモコン

操作するスイッチ

画面表示/補足

操作するスイッチ

画面表示/補足

1 メニューを押す

2 ▲ または ▼ で [Eco] を選択する

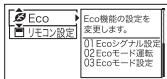

3 決定 または ▶ を押す

4 ▲ または ▼ で [Eco モード運転] を選択する



5 決定 または ▶ を押す

6 ▲ または ▼ で [入] を選択する



※工場出荷時は [切] に設定されています。

7 決定を押す

※決定を押さなくても、そのまま1分経過すると自動的に設定が完了します。

- 音声で『Eco モード運転を設定しました』と案内して、Eco モード運転の設定が完了します。
- Eco モード運転を解除する場合は、手順 1 から操作して、手順 6 で [切] を選択します。音声で『Eco モード運転を解除しました』とお知らせして、Eco モード運転が解除されます。

お知らせ

- 設定後は、画面に [Eco+] が表示されます。どちらのリモコンで設定しても表示されます。



台所リモコン



浴室リモコン

浴室リモコン

操作するスイッチ

画面表示/補足

操作するスイッチ

画面表示/補足

1 運転入/切 を「入」にする



- 画面に給湯温度などが表示されます。
- 「切」のときは、運転入/切 を押して「入」にします。

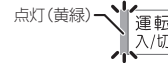

2 Eco モードを押す



- 音声で『Eco モード運転を設定しました』とお知らせして、Eco モード運転の設定が完了します。
- 画面に [Eco+] と表示されます。
- Eco モード運転を解除する場合は、再度 Eco モードを押します。音声で『Eco モード運転を解除しました』とお知らせして、Eco モード運転が解除されます。

画面や音の設定を変更する

※運転が「入」「切」どちらの場合でも操作できます。

設定項目	対応リモコン	操作手順 ▶▶▶	補足
音声の大きさ（音量）を変更する（※2）（※3）		 を繰り返し押し、設定番号を [02] にする ▶   で、音量を変更し、  を押す	音量は、[3（大）]、[2（中）]、[1（小）]、[OFF（消）] から選択します。工場出荷時は [2（中）] に設定されています。
		 を押す ▶   で [リモコン設定] を選択し、  または  を押す ▶   で [音・音声] を選択し、  または  を押す ▶   で [音声音量] を選択し、  または  を押す ▶   で音量を変更し、  を押す	音量は、[大]、[中]、[小]、[消] から選択します。工場出荷時は [中] に設定されています。
メロディーやブザーの大きさ（音量）を設定する（※2）（※3）		 を繰り返し押し、設定番号を [03] にする ▶   で、音量を変更し、  を押す	音量は、[3（大）]、[2（中）]、[1（小）]、[OFF（消）] から選択します。工場出荷時は [2（中）] に設定されています。
		 を押す ▶   で [リモコン設定] を選択し、  または  を押す ▶   で [音・音声] を選択し、  または  を押す ▶   で [メロディー・ブザー音量] を選択し、  または  を押す ▶   で音量を変更し、  を押す	音量は、[大]、[中]、[小]、[消] から選択します。工場出荷時は [中] に設定されています。
浴室リモコンのおいだし完了時のメロディー・音声を設定する（※1）（※2）		 を繰り返し押し、設定番号を [04] にする ▶   で、[On] または [OFF] を選択し、  を押す	必要な場合は [On]（メロディー・音声でお知らせする）に設定してください。工場出荷時は [OFF]（メロディー・音声でお知らせしない）に設定されています。
		 を押す ▶   で [リモコン設定] を選択し、  または  を押す ▶   で [音・音声] を選択し、  または  を押す ▶   で [おいだし完了報知] を選択し、  または  を押す ▶   で [する] / [しない] を選択し、  を押す	必要な場合は [する]（メロディー・音声でお知らせする）に設定してください。工場出荷時は [しない]（メロディー・音声でお知らせしない）に設定されています。

※1 おいだし完了報知

浴室リモコンでおいだしスイッチを押したときのおいだし完了報知『お風呂が沸きました』をお知らせできます。

台所リモコンでおいだしスイッチを押したときは、必ずおいだし完了をメロディーと音声でお知らせします。

※2 リモコンごとに設定できます。

※3 [消] に設定しても、注意喚起する音声およびブザーだけは消すことができません。

画面や音の設定を変更する

※運転が「入」「切」どちらの場合でも操作できます。

設定項目	対応リモコン	操作手順 ▶▶▶	補足
音声案内の頻度と情報量を設定する		<p>メニューを押す ▶</p> <p>▲▼で [リモコン設定] を選択し、決定 または ▶ を押す ▶</p> <p>▲▼で [音・音声] を選択し、決定 または ▶ を押す ▶</p> <p>▲▼で [音声案内] を選択し、決定 または ▶ を押す ▶</p> <p>▲▼で [多い] / [標準] を選択し、決定 を押す</p>	<p>[多い] に設定した場合は、より多くの音声案内でお客さまの操作をアシストします。工場出荷時は [標準] に設定されています。(※6)</p>
浴室暖房乾燥機の乾燥運転停止のお知らせを設定する (※4)		<p>メニューを押す ▶</p> <p>▲▼で [リモコン設定] を選択し、決定 または ▶ を押す ▶</p> <p>▲▼で [音・音声] を選択し、決定 または ▶ を押す ▶</p> <p>▲▼で [浴室乾燥報知] を選択し、決定 または ▶ を押す ▶</p> <p>▲▼で [する] / [しない] を選択し、決定 を押す</p>	<p>[浴室乾燥報知] は、浴室暖房乾燥機が設置されている場合のみ表示されます。工場出荷時は [しない] に設定されています。</p>
省電力モード中の時計表示をする (※5)		<p>設定変更 を繰り返し押して、設定番号を [06] にする ▶</p> <p>▲▼で、[On] または [OFF] を選択し、決定 を押す</p>	<p>省電力モードのときの表示画面に時計を表示します。工場出荷時は [OFF] に設定されています。</p>
		<p>メニューを押す ▶</p> <p>▲▼で [リモコン設定] を選択し、決定 または ▶ を押す ▶</p> <p>▲▼で [表示・画面] を選択し、決定 または ▶ を押す ▶</p> <p>▲▼で [省電力中表示] を選択し、決定 または ▶ を押す ▶</p> <p>▲▼で [時計+温度] / [時計] / [なし] を選択し、決定 を押す</p>	
運転切時の時計表示をする (※5)		<p>設定変更 を繰り返し押して、設定番号を [07] にする ▶</p> <p>▲▼で、[On] または [OFF] を選択し、決定 を押す</p>	<p>運転スイッチを「切」にしたときに時計を表示します。工場出荷時は [OFF] に設定されています。</p>
		<p>メニューを押す ▶</p> <p>▲▼で [リモコン設定] を選択し、決定 または ▶ を押す ▶</p> <p>▲▼で [表示・画面] を選択し、決定 または ▶ を押す ▶</p> <p>▲▼で [時計表示 (運転切)] を選択し、決定 または ▶ を押す ▶</p> <p>▲▼で [する] / [しない] を選択し、決定 を押す</p>	

※4 浴室乾燥停止報知

浴室暖房乾燥機の乾燥運転が停止したときに、台所リモコンでブザー（ピピピ×5）と音声（浴室での乾燥が終了しました）で報知します。

※ご使用の浴室暖房乾燥機が対応している場合のみ設定できます。

※138-R082型・R083型では表示されません。

※5 リモコンごとに設定できます。

※6 音声案内

リモコン操作	音声内容 (例)	
	標準時	多い時
運転スイッチ「入」/「切」時	メロディーのみ	「運転スイッチを入れました」 「運転スイッチを切ります」
自動湯はり時	「00℃でお湯はりします」	「00℃でお風呂に自動でお湯を入れます、お風呂の栓を確かめてください」

画面や音の設定を変更する

※運転が「入」「切」どちらの場合でも操作できます。

設定項目	対応リモコン	操作手順 ▶▶▶	補足
画面の明るさを調節する		<p> を繰り返し押し、設定番号を [08] にする ▶   で明るさを変更し、 を押す</p>	明るさは、[1 (暗い)、2 (標準)、3 (明るい)] から選択します。工場出荷時は [2 (標準)] に設定されています。
画面のコントラストを調節する (※ 7)		<p> を押す ▶   で [リモコン設定] を選択し、 または  を押す</p> <p>  で [表示・画面] を選択し、 または  を押す</p> <p>  で [明るさ] を選択し、 または  を押す</p> <p>  で調節し、 を押す</p>	[4] [-3] [-2] [-1] [標準] [1] [2] [3] [4] の9段階に調節できます。(※ 10) 工場出荷時は [標準] に設定されています。
お湯はり時に、浴室暖房乾燥機の使用をおすすめする表示をする (※ 8)		<p> を押す ▶   で [リモコン設定] を選択し、 または  を押す</p> <p>  で [表示・画面] を選択し、 または  を押す</p> <p>  で [浴室暖房おすすめ表示] を選択し、 または  を押す</p> <p>  で [する] / [しない] を選択し、 を押す</p>	※ 9 工場出荷時は [する] に設定されています。

- ※ 7 台所リモコンは、コントラストを高めた液晶表示を採用しております。この液晶の特性により、画面を切り替えたときに残像が残ります。残像が残っても異常ではありません。
台所リモコンは、見る角度によって縦スジが見えますが、異常ではありません。
お客さまがよく見る角度で、コントラスト調節をしていただくと目立たなくなります。
(まったく見えなくすることは、液晶の特性によりできません)
- ※ 8 ご使用の浴室暖房乾燥機が対応している場合のみ設定できます。
※ 13B-R082 型・R083 型では表示されません。
- ※ 9 お湯はりをするときに、浴室暖房乾燥機が浴室の温度が低いことを検知し、台所リモコンの画面に浴室暖房の使用をおすすめする表示をします。(30 ページ参照)
検知する温度は、浴室暖房乾燥機のリモコンで変更できます。

- ※ 10 [- 4] ← [標準] → [4]
(暗い) (明るい)
- ※ 11 [- 4] ← [標準] → [4]
(薄い) (濃い)

その他の機能を設定する

※運転が「入」「切」どちらの場合でも操作できます。

設定項目	対応リモコン	操作手順 ▶▶▶	補足
暖房の運転音を下げる (※ 1)		<p>メニューを押す ▶</p> <p>▲▼で [リモコン設定] を選択し、決定 または ▶ を押す ▶</p> <p>▲▼で [その他] を選択し、決定 または ▶ を押す ▶</p> <p>▲▼で [静音運転 (暖房時)] を選択し、決定 または ▶ を押す ▶</p> <p>▲▼で [する] / [しない] を選択し、決定を押す</p>	※ 2 工場出荷時は [しない] に設定されています。
給湯最高温度を変更する		<p>メニューを押す ▶</p> <p>▲▼で [リモコン設定] を選択し、決定 または ▶ を押す ▶</p> <p>▲▼で [その他] を選択し、決定 または ▶ を押す ▶</p> <p>▲▼で [給湯最高温度] を選択し、決定 または ▶ を押す ▶</p> <p>▲▼で温度を変更し、決定を押す</p>	60℃、55℃、50℃、48℃、47℃、46℃、45℃、44℃の8段階に変更できます。 ※ 3 工場出荷時は [60℃] に設定されています。
ふろ最高温度を変更する		<p>メニューを押す ▶</p> <p>▲▼で [リモコン設定] を選択し、決定 または ▶ を押す ▶</p> <p>▲▼で [その他] を選択し、決定 または ▶ を押す ▶</p> <p>▲▼で [ふろ最高温度] を選択し、決定 または ▶ を押す ▶</p> <p>▲▼で温度を変更し、決定を押す</p>	48℃～41℃の8段階に変更できます。 ※ 3 工場出荷時は [48℃] に設定されています。
お湯はり中の給湯優先を変更する		<p>メニューを押す ▶</p> <p>▲▼で [リモコン設定] を選択し、決定 または ▶ を押す ▶</p> <p>▲▼で [その他] を選択し、決定 または ▶ を押す ▶</p> <p>▲▼で [給湯優先] を選択し、決定 または ▶ を押す ▶</p> <p>▲▼で [する] / [しない] を設定し、決定を押す</p>	※ 4 工場出荷時は [する] に設定されています。
おいだき時間を変更する		<p>メニューを押す ▶</p> <p>▲▼で [リモコン設定] を選択し、決定 または ▶ を押す ▶</p> <p>▲▼で [その他] を選択し、決定 または ▶ を押す ▶</p> <p>▲▼で [おいだき時間] を選択し、決定 または ▶ を押す ▶</p> <p>▲▼で [長い] / [標準] / [短い] を選択し、決定を押す</p>	※ 5 工場出荷時は [標準] に設定されています。

※ 1 138-R082型・R083型では表示されません。

※ 2 通常、暖房開始時は最大能力運転となりますが、「する」にすることで暖房能力を少し低下させて熱源機の運転音を下げることができます。ただし、暖房能力が低下した分だけ暖房の立ち上がりが遅くなります。

※ 3 給湯・ふろ最高温度を設定すると、それぞれの設定温度はその温度以上にはできません。

※ 4 する：お湯はり（自動・たし湯）しているときに給湯を使うとお湯はりを中断します。

※給湯を使い終わるとお湯はりを再開しますが、お湯はりを中断した分、沸き上がりが遅くなります。

※給湯使用条件によっては、お湯はりを中断しない場合もあります。

しない：お湯はり（自動・たし湯）しているときに給湯を使ってもお湯はりを中断しません。

※出るお湯の量が少なくなることがあります。

「する」「しない」の設定に関わらずお風呂はりに給湯やシャワーを使用する場合は、ふろ温度のお湯が出ます。「する」の場合、お湯の量や使用条件によって給湯温度のお湯が出ます。

※ 5 浴室リモコンでおいだきスイッチを押したとき、設定温度に限らずおいだき時間を変更できます。

給湯暖房機：長い（約6分間）、標準（約5分間）、短い（約3分間）

ふろ給湯器：標準（約3分間）、短い（約1分間）

その他の機能を設定する

※運転が「入」「切」どちらの場合でも操作できます。

設定項目	対応リモコン	操作手順 ▶▶▶	補足
セルフクリーニング機能の切り替えをする (全自動タイプのみ)		<p>リモコンを押す ▶</p> <p>▲▼ で [リモコン設定] を選択し、決定 または ▶ を押す ▶</p> <p>▲▼ で [その他] を選択し、決定 または ▶ を押す ▶</p> <p>▲▼ で [セルフクリーニング] を選択し、決定 または ▶ を押す ▶</p> <p>▲▼ で [する] / [しない] を選択し、決定 を押す</p>	※7 工場出荷時は [する] に設定されています。
浴室暖房(ミストサウナ)を連動して運転する (※6)		<p>リモコンを押す ▶</p> <p>▲▼ で [リモコン設定] を選択し、決定 または ▶ を押す ▶</p> <p>▲▼ で [その他] を選択し、決定 または ▶ を押す ▶</p> <p>▲▼ で [浴室暖房連動] を選択し、決定 または ▶ を押す ▶</p> <p>▲▼ で [入] / [自動]^{※9} / [切] を選択し、決定 を押す</p>	※8 工場出荷時は [切] に設定されています。

※6 ご使用の浴室暖房乾燥機が対応している場合のみ設定できます。
※ 138-R082型・R083型では表示されません。

※7

※8 自動運転(お風呂への自動湯はり運転)を開始すると同時に、浴室暖房乾燥機の暖房(ミストサウナ)運転を開始できます。[浴室暖房] 運転により、浴室暖房運転を行うかミストサウナ運転を行うかは、浴室暖房乾燥機のリモコンで設定してください。

※9 ご使用の浴室暖房乾燥機が対応している場合のみ設定できます。浴室の温度が低いことを浴室暖房乾燥機が検知したときに、連動して運転します。検知する温度は、浴室暖房乾燥機のリモコンで変更できます。

セルフクリーニング機能の設定について

セルフクリーニング機能とは、自動運転や予約運転で沸かしたお風呂のお湯を抜いたときに、ふる配管内に残ったお湯を自動で排水する機能です。次にお風呂を沸かすときに、古いお湯と新しいお湯が混ざらず、きれいなお湯で入浴できます。「する」と「しない」から選択します。

■セルフクリーニング機能を使う

セルフクリーニング機能を使用して配管を洗浄します。

① 自動運転(29ページ)または予約運転(35ページ)でお風呂を沸かす



② 運転スイッチ「入」、自動スイッチ「切」になっていることを確認する
自動スイッチが「入」になっている場合は、自動スイッチを押して、「切」にしてください。



③ 水位を確認する

排水栓を抜く前に、循環アダプターの上端から上に約5cm以上の水位があるか確認してください。

④ ポンプが停止して残り湯の水面が安定した後(自動スイッチを「切」にしてから1分以上経過後)に、浴槽の排水栓を抜く
自動スイッチを「切」にしても、しばらくはポンプが回ります。



⑤ 約5リットルのお湯が出て、ふる配管内のお湯を押し流す

- 残り湯が循環アダプター付近まで減ると、循環アダプターから約5リットルのお湯が出て、ふる配管内に残ったお湯を排水します。また、同時に配管の汚れを洗い流します。このとき画面には、自動運転の湯はり中と同じマークが表示されます。



補足

- セルフクリーニング機能は以下の状態で排水したときにはたらかまず。
運転スイッチ「入」で自動スイッチ「切」の状態
循環アダプターの上端より約5cm以上の水位がある状態
- 運転スイッチを「切」の状態では残り湯を排水すると、セルフクリーニング機能は作動しません。
- セルフクリーニング運転中は表示部に湯はり中と同じ表示が出ます。
- 自動スイッチを「切」にしてもしばらくポンプが回っています。
- 浴槽の排水栓を抜くのはポンプが停止して残り湯の水面が安定した後(自動スイッチを「切」にしてから1分経過後)にしてください。
- セルフクリーニング機能はたらかない場合があります。
- セルフクリーニング運転中に台所・洗面所・浴室でお湯やシャワーなどを使ったときに出るお湯の温度は、41ページの「お風呂の温度を調節する」で設定した温度になります。

CO₂の排出量、光熱費、ガス、水道、

お湯、電気の使用量を見るには

我が家のエネルギーはどのタイプ？

本リモコンは、エネルギー使用量の信号を発信する設備との接続状況により、エネルギーで表示できる情報が異なります。

下表をご覧になり、台所リモコンのエネルギーメニュー画面から、お客さま宅のエネルギーのタイプと本リモコンが表示するエネルギーの範囲をご確認ください。

エネルギーメニュー画面	測定・表示するエネルギー	接続タイプ
	ガス 熱源機が消費するガス お湯 熱源機が供給するお湯 電気 表示しません	Aタイプ
	ガス 熱源機が消費するガス お湯 熱源機が供給するお湯 電気 ご家庭全体 (▲)	Bタイプ
	ガス ご家庭全体 (▲) お湯 熱源機が供給するお湯 電気 ご家庭全体 (▲)	Cタイプ
	ガス 熱源機が消費するガス 水道 ご家庭全体 (▲) 電気 ご家庭全体 (▲)	Dタイプ
	ガス ご家庭全体 (▲) 水道 ご家庭全体 (▲) 電気 ご家庭全体 (▲)	Eタイプ

※ CO₂・光熱費は、リモコンが表示する「ガス・水道・電気」の使用量に CO₂ 係数および料金単価を乗算して、表示します。

※光熱費は、実際にお客さまがお支払いになる料金とは異なります。

CタイプとDタイプとEタイプでは、ガス、水道を使用中は、リモコンに使用量が遅れて表示（現在に加算）される場合があります。

「ガス」「水道」（合計）で表示される今年、今月、今日の使用量は、これらの内訳画面で表示される使用量の合計と等しくありません。

Aタイプ

電気：表示しない

ガス・お湯：熱源機が消費するガスの量・熱源機が供給するお湯の量を表示

CO₂：CO₂ 係数（ガス）×ガス（熱源機のみ）の使用量＋CO₂ 係数（水道）×お湯の使用量

光熱費：ガスの料金単価×ガス（熱源機のみ）の使用量＋水道の料金単価×お湯の使用量

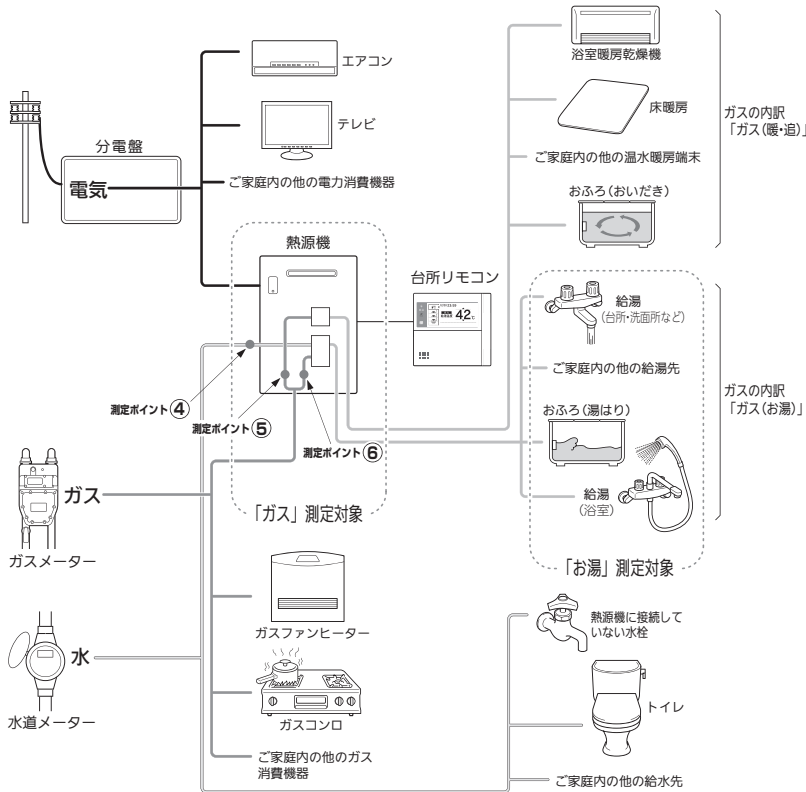

*この図の各「測定ポイント」は、実際のセンサーの位置を示すものではありません。

各測定ポイントで得られたデータは、次の表示項目の数字に反映されます。

測定ポイント④：エネLIVEの「お湯」表示・エネルギーの「お湯」項目

測定ポイント⑤：エネLIVEの「ガス」表示・エネルギーの「ガス（暖・追）」項目

測定ポイント⑥：エネLIVEの「ガス」表示・エネルギーの「ガス（お湯）」項目

CO₂の排出量、光熱費、ガス、水道、

お湯、電気の使用量を見るには

Bタイプ

電気：ご家庭全体の使用分を表示
 ガス・お湯：熱源機が消費するガスの量・熱源機が供給するお湯の量を表示
 CO₂：CO₂係数〈ガス〉×ガス（熱源機のみ）の使用量＋CO₂係数〈水道〉×お湯の使用量＋CO₂係数〈電気〉×電気の使用量
 光熱費：ガスの料金単価×ガス（熱源機のみ）の使用量＋水道の料金単価×お湯の使用量＋電気のコスト単価×電気の使用量
 ※光熱費の内訳は変更できます。（113 ページ参照）

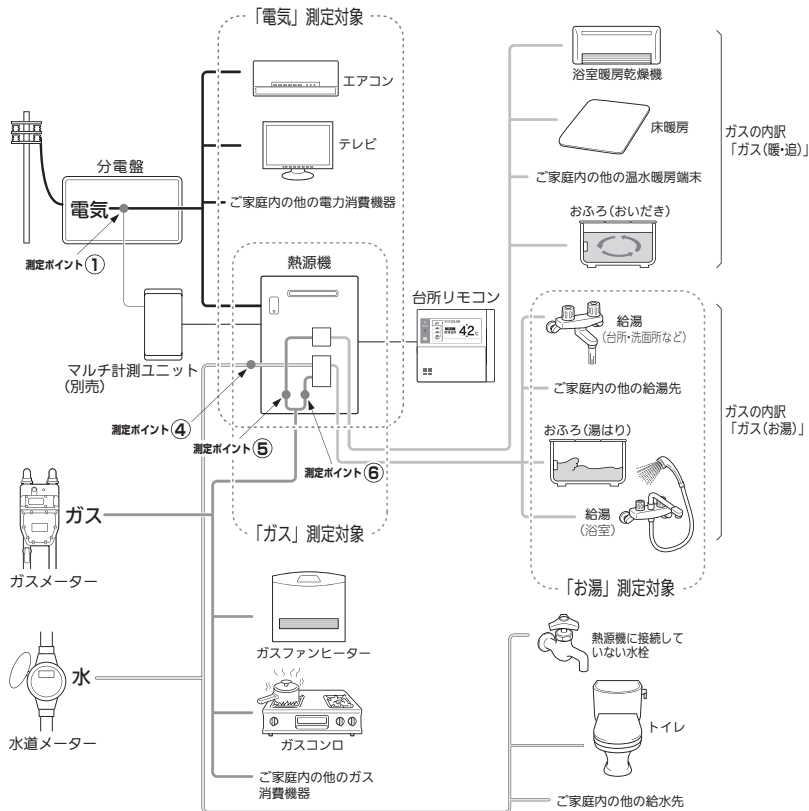

*この図の各「測定ポイント」は、実際のセンサーの位置を示すものではありません。

- 各測定ポイントで得られたデータは、次の表示項目の数字に反映されます。
 測定ポイント①：エネLIVEの「電気」表示・エネルギーの「電気」項目
 測定ポイント④：エネLIVEの「お湯」表示・エネルギーの「お湯」項目
 測定ポイント⑤：エネLIVEの「ガス」表示・エネルギーの「ガス（暖・追）」項目
 測定ポイント⑥：エネLIVEの「ガス」表示・エネルギーの「ガス（お湯）」項目

Cタイプ

ガス・電気：ご家庭全体の使用分を表示
 お湯：熱源機が供給するお湯の量を表示
 CO₂：CO₂係数〈ガス〉×ガス（家全体）の使用量＋CO₂係数〈水道〉×お湯の使用量＋CO₂係数〈電気〉×電気の使用量
 光熱費：ガスの料金単価×ガス（家全体）の使用量＋水道の料金単価×お湯の使用量＋電気のコスト単価×電気の使用量
 ※光熱費の内訳は変更できます。（113 ページ参照）

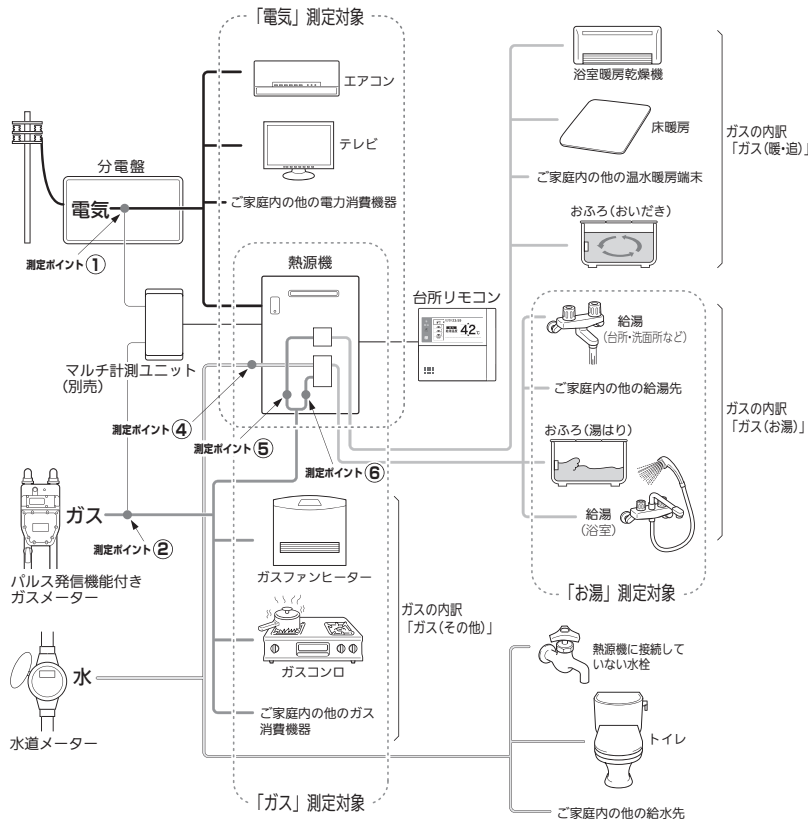

*この図の各「測定ポイント」は、実際のセンサーの位置を示すものではありません。

- 各測定ポイントで得られたデータは、次の表示項目の数字に反映されます。
 測定ポイント①：エネLIVEの「電気」表示・エネルギーの「電気」項目
 測定ポイント②：エネルギーの「ガス」項目
 測定ポイント④：エネLIVEの「お湯」表示・エネルギーの「お湯」項目
 測定ポイント⑤：エネLIVEの「ガス」表示・エネルギーの「ガス（暖・追）」項目
 測定ポイント⑥：エネLIVEの「ガス」表示・エネルギーの「ガス（お湯）」項目

CO₂の排出量、光熱費、ガス、水道、

お湯、電気の使用量を見るには

Dタイプ

水道・電気：ご家庭全体の使用分を表示
 ガス：熱源機が消費するガスの量を表示
 CO₂：CO₂係数〈ガス〉×ガス（熱源機のみ）の使用量+CO₂係数〈水道〉×水道の使用量+CO₂係数〈電気〉×電気の使用量
 光熱費：ガスの料金単価×ガス（熱源機のみ）の使用量+水道の料金単価×水道の使用量+電気の料金単価×電気の使用量
 ※光熱費の内訳は変更できます。（113ページ参照）

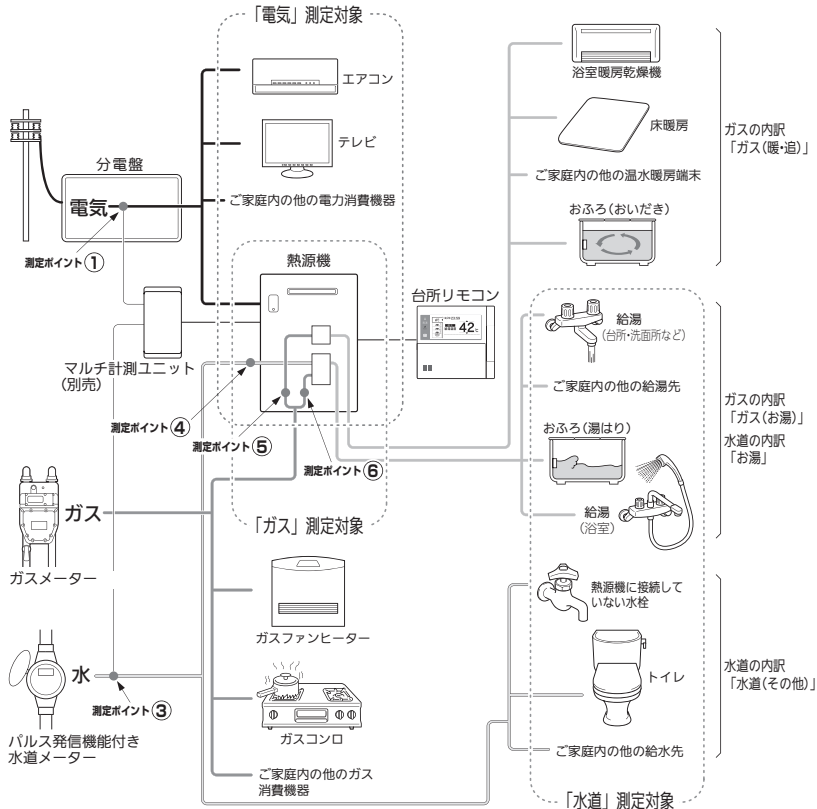

*この図の各「測定ポイント」は、実際のセンサーの位置を示すものではありません。各測定ポイントで得られたデータは、次の表示項目の数字に反映されます。
 測定ポイント①：エネLIVEの「電気」表示・エネルギーの「電気」項目
 測定ポイント②：エネルギーの「ガス」項目
 測定ポイント③：エネルギーの「水道」項目
 測定ポイント④：エネLIVEの「お湯」表示・エネルギーの「お湯」項目
 測定ポイント⑤：エネLIVEの「ガス」表示・エネルギーの「ガス（暖・追）」項目
 測定ポイント⑥：エネLIVEの「ガス」表示・エネルギーの「ガス（お湯）」項目

Eタイプ

ガス・水道・電気：ご家庭全体の使用分を表示
 CO₂：CO₂係数〈ガス〉×ガス（家全体）の使用量+CO₂係数〈水道〉×水道の使用量+CO₂係数〈電気〉×電気の使用量
 光熱費：ガスの料金単価×ガス（家全体）の使用量+水道の料金単価×水道の使用量+電気の料金単価×電気の使用量
 ※光熱費の内訳は変更できません。（113ページ参照）

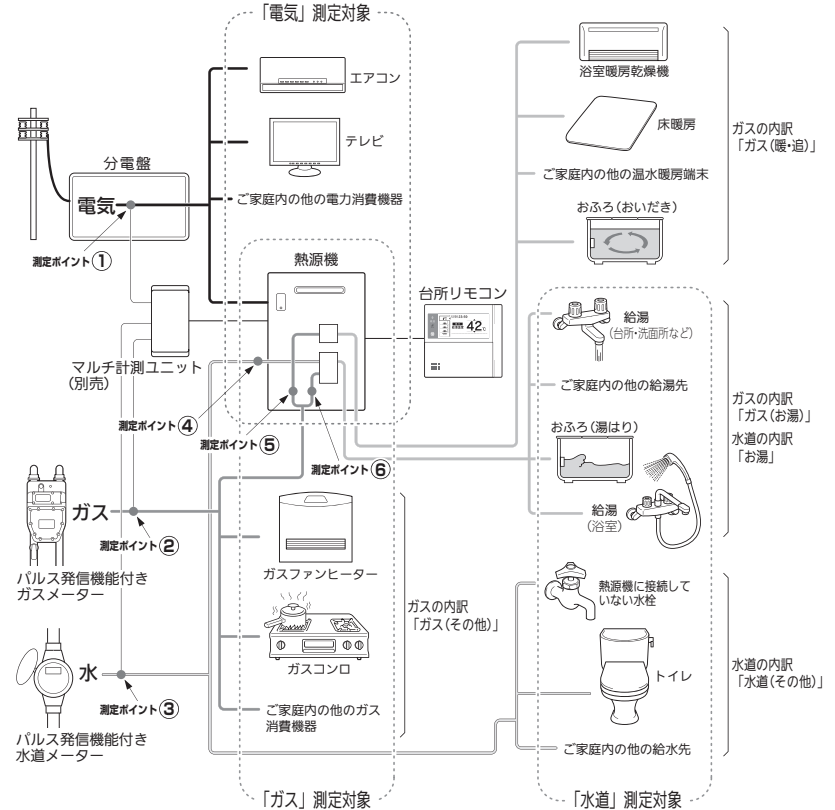

*この図の各「測定ポイント」は、実際のセンサーの位置を示すものではありません。各測定ポイントで得られたデータは、次の表示項目の数字に反映されます。
 測定ポイント①：エネLIVEの「電気」表示・エネルギーの「電気」項目
 測定ポイント②：エネルギーの「ガス」項目
 測定ポイント③：エネルギーの「水道」項目
 測定ポイント④：エネLIVEの「お湯」表示・エネルギーの「お湯」項目
 測定ポイント⑤：エネLIVEの「ガス」表示・エネルギーの「ガス（暖・追）」項目
 測定ポイント⑥：エネLIVEの「ガス」表示・エネルギーの「ガス（お湯）」項目

CO₂の排出量、光熱費、ガス、水道、お湯、電気の使用量を見るには

エネルギーをいろいろ見る

各項目のエネルギー画面を、「①現在の使用量と、過去との比較」の他に、「②現在までの使用量の推移」、「③使用量の内訳」などを、画面を変更して表示することができます。

例えば、[使用量・料金]画面でガスの[月間]を選択した場合…

※「年」「日」の場合のエネルギー画面については、129～132ページの「エネルギー画面一覧」を参照してください。

①現在の使用量と、過去との比較

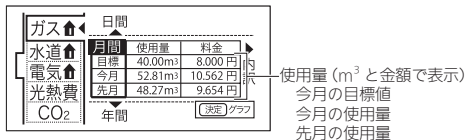

▲ または ▼ を押すと [日間] [年間] 画面に切り替わります。

決定 を押すと②の画面に切り替わります。

▶ を押すと③の画面に切り替わります。

②現在までの使用量の推移

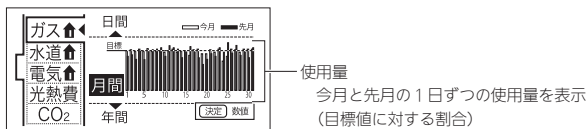

▲ または ▼ を押すと [日間] [年間] 画面に切り替わります。

決定 を押すと①の画面に切り替わります。

③使用量の内訳

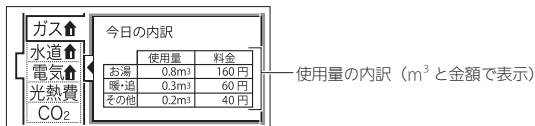

今月のガスの使用量の内訳を確認できます。

お湯…熱源機で供給したお湯（給湯・湯はり）を作るのに使用したガス量

暖・追…暖房とおいだきに使用したガス量

その他…上記以外で使用したガス量

※エネルギーのタイプが「Aタイプ」「Bタイプ」「Dタイプ」の場合、目的別の使用量の「その他」は表示されません。(99～104ページ参照)

まとめてLIVEを表示する

給湯暖房機で使用しているガス量、お湯の量とご家庭で使用している電力の現在の使用状況を表示します。

- 必ず、現在時刻設定を行ってから操作してください。(21ページ参照)
- お客さまがお使いの熱源機を含めたシステム（床暖房・浴室暖房乾燥機など）の構成によりリモコン画面に表示されるメニューが異なります。
- 運転スイッチのランプ（黄緑）が点灯していることを確認してください。点灯していない場合は、運転スイッチを押してください。

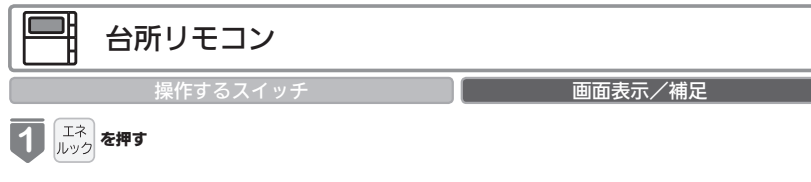

2 ▼ または ▲ で [まとめてLIVE] を選択する



- 戻る を押さなくても、そのまま1分経過すると自動的に初期画面に戻ります。

お知らせ

まとめてLIVE表示について

●まとめてLIVE表示は、現在使用中の単位時間当たりのエネルギーを表示するものです。

過去の消費量を累積したものではありません。





●まとめてLIVE表示中の「ガス」「お湯」については、調理でガスレンジを使用したり、トイレの水を流したりしても、まとめてLIVE表示の数値は変動しません。これは、熱源機で使用したガスと、熱源機から供給されるお湯の使用量のみを計測しているからです。

●マルチ計測ユニットを設置していない場合、電気は表示されません。

●「電気」はご家庭全体の使用量を表示します。

CO₂の排出量、光熱費、ガス、水道、お湯、電気の使用量を見る

- 必ず、現在時刻設定を行ってから操作してください。(21 ページ参照)
- 運転スイッチのランプ（黄緑）が点灯していることを確認してください。点灯していない場合は運転スイッチを押してください。

設定項目	対応リモコン	操作手順 ▶▶▶	補足
ガス		<p>エネルックを押す ▶</p> <p>▲ ▼ で [使用量・料金] を選択し、決定 または ▶ を押す ▶</p> <p>▲ ▼ で [ガス] を選択し、決定 または ▶ を押す ▶</p> <p>決定 または ▶ を押して、表示内容を変更する</p>	ガスの使用量（目安）、推移、内訳を表示します。
水道 ※ 1		<p>エネルックを押す ▶</p> <p>▲ ▼ で [使用量・料金] を選択し、決定 または ▶ を押す ▶</p> <p>▲ ▼ で [水道] を選択し、決定 または ▶ を押す ▶</p> <p>決定 または ▶ を押して、表示内容を変更する</p>	水道の使用量（目安）、推移、内訳を表示します。
お湯 ※ 2		<p>エネルックを押す ▶</p> <p>▲ ▼ で [使用量・料金] を選択し、決定 または ▶ を押す ▶</p> <p>▲ ▼ で [お湯] を選択し、決定 または ▶ を押す ▶</p> <p>決定 を押して、表示内容を変更する</p>	お湯の使用量（目安）、推移を表示します。
電気 ※ 3		<p>エネルックを押す ▶</p> <p>▲ ▼ で [使用量・料金] を選択し、決定 または ▶ を押す ▶</p> <p>▲ ▼ で [電気] を選択し、決定 または ▶ を押す ▶</p> <p>決定 を押して、表示内容を変更する</p>	電気の使用量（目安）、推移を表示します。
光熱費		<p>エネルックを押す ▶</p> <p>▲ ▼ で [使用量・料金] を選択し、決定 または ▶ を押す ▶</p> <p>▲ ▼ で [光熱費] を選択し、決定 または ▶ を押す ▶</p> <p>決定 または ▶ を押して、表示内容を変更する</p>	光熱費の使用料（目安）、推移、内訳を表示します。
CO ₂		<p>エネルックを押す ▶</p> <p>▲ ▼ で [使用量・料金] を選択し、決定 または ▶ を押す ▶</p> <p>▲ ▼ で [CO₂] を選択し、決定 または ▶ を押す ▶</p> <p>決定 または ▶ を押して、表示内容を変更する</p>	CO ₂ 排出量（目安）、排出量の推移、内訳を表示します。

- ※ 1 お客さま宅のエネルックのタイプが D タイプ、E タイプの場合に表示します。(103、104 ページ参照)
- ※ 2 お客さま宅のエネルックのタイプが A タイプ、B タイプ、C タイプのいずれかの場合に表示します。(100 ~ 102 ページ参照)
- ※ 3 別売のマルチ計測ユニットを設置していない場合、電気は表示されません。

エネLIVEを設定する(初期画面表示内容切替)

初期画面にエネLIVE表示する項目（ガス・お湯・電気）を選択することができます。

- 必ず、現在時刻設定を行ってから操作してください。(21 ページ参照)
- 運転スイッチのランプ（黄緑）が点灯していることを確認してください。点灯していない場合は、運転スイッチを押してください。
- リモコンごとに設定できます。

台所リモコン

操作するスイッチ

画面表示/補足

1 エネLIVEを押す

2 ▲ または ▼ で【エネルギー設定】を選択する

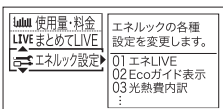

3 決定 または ▶ を押す

4 ▲ または ▼ で【エネLIVE】を選択する

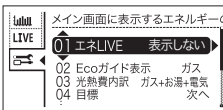

5 決定 または ▶ を押す

6 ▲ または ▼ で初期画面に表示する項目を選択する

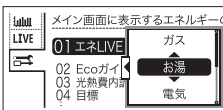

- 【ガス】、【お湯】、【電気】から選択できます。
 - 【表示しない】を選択すると、初期画面にエネLIVE表示しません。
- ※マルチ計測ユニットが設置されていない場合は、【電気】は表示されません。

※工場出荷時は【表示しない】に設定されています。

7 決定を押す

※決定を押さなくても、そのまま1分経過すると自動的に設定が完了します。

- 音声で『設定しました』とお知らせして、設定が完了します。

エネLIVEとは… (エネLIVE表示ガス: (A) 0.00m³/h お湯: (B) 0.0ℓ/分 電気: (C) 0.00kW)

●初期画面に現在消費している単位時間当たりのエネルギーを表示します。

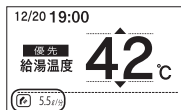

エネLIVE表示されます。



浴室リモコン

操作するスイッチ

画面表示/補足

1 エネLIVEを押す

- 音声で『お湯の現在の使用量を表示します』とお知らせして、お湯の使用量が表示されます。
- お湯の使用量は時計部に表示されます。現在時刻を表示させる場合は、再度 [エネLIVE] を押してください。

※浴室リモコンでは、お湯の使用量のみ表示できます。

お湯の使用量が表示されます。



お知らせ

- エネLIVE表示中の「ガス」「お湯」については、調理でガスレンジを使用したり、トイレの水を流したりしても、エネLIVE表示の数値は変動しません。これは、熱源機で使用したガスと、熱源機から供給されるお湯の使用量のみを計測しているからです。
- マルチ計測ユニットを設置していない場合、電気は表示されません。
- 「電気」はご家庭全体の使用量を表示します。

Eco ガイドで表示する項目を

設定する

目標に対する省エネ達成度の表示 (Eco ガイド) のエネルギーを設定することができます。
 ● 運転スイッチのランプ (黄緑) が点灯していることを確認してください。点灯していない場合は、運転スイッチを押してください。

台所リモコン

操作するスイッチ 画面表示/補足

1 エネルックを押す

2 ▼ または ▲ で [エネルック設定] を選択する

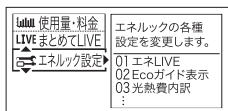

3 決定 または ▶ を押す

4 ▲ または ▼ で [Eco ガイド表示] を選択する

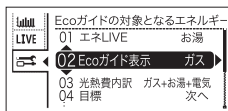

5 決定 または ▶ を押す

台所リモコン

操作するスイッチ 画面表示/補足

6 ▲ または ▼ で Eco ガイド表示する項目を選択する

- Ecoガイドマークが点滅します。
- 表示項目は [ガス] ↔ [水道] * ↔ [電気] * ↔ [光熱費] ↔ [CO₂] ↔ [表示しない] の順に切り替わります。
 ※マルチ計測ユニットと水道メーターが設置されている場合の表示です。マルチ計測ユニットが設置されていない場合は、[電気] は表示されません。マルチ計測ユニットがガス発信機能付き水道メーターに接続されていない場合は、[水道] は [お湯] と表示されます。

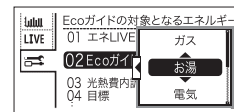

※工場出荷時は、[ガス] に設定されています。



7 決定を押す

- 音声で『設定しました』とお知らせして、設定が完了します。
- Ecoガイドマークが点滅から点灯に変わります。



※決定を押さなくても、そのまま1分経過すると自動的に設定が完了します。

Eco ガイドの表示について

7日間分の目標値に対する今日を含む過去7日間のエネルギー消費量の割合 (省エネ達成度) を4段階のランプでお知らせします。

Eco ガイドは、台所リモコンに常に表示されているので、目標値に対する達成度合いを毎日チェックできます。
 ※ Eco ガイドは、浴室リモコンには表示されません。

あらかじめ設定したエネルギーを使用するにつれて、次のようにランプが点灯します。

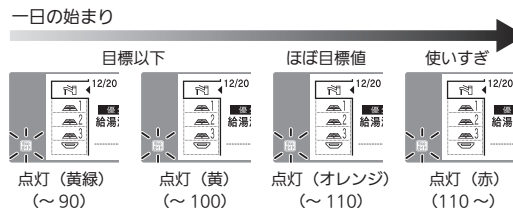

目標値に対する使用量 (%)

光熱費の内訳を設定する

光熱費の内訳を表示する項目を設定できます。

- 運転スイッチのランプ（黄緑）が点灯していることを確認してください。点灯していない場合は、運転スイッチを押してください。

※マルチ計測ユニットが接続されている場合にのみ表示され、設定できます。



台所リモコン

操作するスイッチ

画面表示/補足

1 エネルックを押す

2 ▲ または ▼ で [エネルギー設定] を選択する

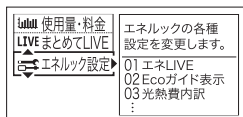

3 決定 または ▶ を押す

4 ▲ または ▼ で [光熱費内訳] を選択する

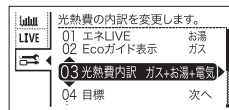

5 決定 または ▶ を押す

6 ▲ または ▼ で光熱費の項目を選択する

- [ガス+お湯+電気]、[ガス+電気]、[お湯+電気]から選択できます。

※マルチ計測ユニットがパルス発信機能付き水道メーターに接続されている場合は、[お湯]が[水道]に変更されます。

※マルチ計測ユニットが接続されていない場合は、[ガス+お湯]に固定されています。(99 ページ参照)

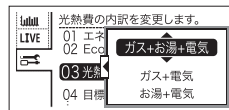

7 決定を押す

※決定を押さなくても、そのまま1分経過すると自動的に設定が完了します。

- 音声で『設定しました』とお知らせして、設定が完了します。

目標値を設定する (モード選択)

目標値の設定モードについて

- 目標値の設定には、「おまかせモード」と「自分でモード」の2種類があり、「自分でモード」にはさらに設定方法が「前年比」と「使用量」、「使用料金」の3通りから選べます。
- お買い上げ時には、「おまかせモード」に設定されています。

〈おまかせモード〉

リモコンが、自動的に前年の同じ月の使用量を目標値として設定し、毎月自動的に更新します。

最初の1～2ヵ月間は下表が目標値となります。

項目	使用量 (30日間)
ガス	13A : 40m ³ LP : 20m ³
お湯 ^{※1}	15m ³
電気 ^{※2}	400kWh

※1 マルチ計測ユニットがパルス発信機能付き水道メーターに接続されている場合は、「水道」と表示されます。

※2 マルチ計測ユニットが接続されている場合のみ表示されます。

カレンダー上の月初から月末を経過すると、自動的に前月1ヵ月分の使用量が目標値として設定されます。

使用開始から14ヵ月が経過(カレンダー上の月初から月末までを13ヵ月分経過)すると、前年の同じ月の使用量が目標値として自動的に設定されます。

〈自分でモード〉

自分で目標値を設定することができます。

前年比

- 前年同月に対しての目標比率を個別に設定します。
- 1%単位で50～150%の間で設定できます。
- お買い上げ時には、100%に設定されています。

最初の1～2ヵ月間は下表が目標値となります。

項目	使用量 (30日間)
ガス	13A : 40m ³ LP : 20m ³
お湯 ^{※1}	15m ³
電気 ^{※2}	400kWh

※1 マルチ計測ユニットがパルス発信機能付き水道メーターに接続されている場合は、「水道」と表示されます。

※2 マルチ計測ユニットが接続されている場合のみ表示されます。

カレンダー上の月初から月末を経過すると、自動的に前月1ヵ月分の使用量に目標比率を掛けた値を目標値として設定します。

使用開始から14ヵ月が経過(カレンダー上の月初から月末までを13ヵ月分経過)すると、前年の同じ月に対して目標を設定します。

使用量

- 使用量の目標値(30日間)を個別に設定します。
- 設定可能範囲とお買い上げ時の初期値は以下のとおりです。

項目	設定可能範囲	お買い上げ時の初期値
ガス	1～999m ³ / 30日の間 (1m ³ 単位)	13A : 40m ³ LP : 20m ³
お湯 ^{※1}	1～999m ³ / 30日の間 (1m ³ 単位)	15m ³
電気 ^{※2}	10～9990kWh / 30日の間 (10kWh単位)	400kWh

※1 マルチ計測ユニットがパルス発信機能付き水道メーターに接続されている場合は、「水道」と表示されます。

※2 マルチ計測ユニットが接続されている場合のみ表示されます。

使用料金

- 使用料金の目標値(30日間)を個別に設定します。
- 設定可能範囲とお買い上げ時の初期値は以下のとおりです。

項目	設定可能範囲	お買い上げ時の初期値
ガス		10,000円
お湯 ^{※1}	100～99,900円の間 (100円単位)	5,000円
電気 ^{※2}		10,000円

※1 マルチ計測ユニットがパルス発信機能付き水道メーターに接続されている場合は、「水道」と表示されます。

※2 マルチ計測ユニットが接続されている場合のみ表示されます。

「年」と「日」の目標値について

お客さまが設定(またはリモコンが自動的に設定)する30日間の目標値(使用量または料金)を元に、リモコンが1年間の目標値(使用量または料金)と1日の目標値(使用量または料金)を計算します。下例は、ガスを目標値に設定した場合です。

【ガス】

30日間の目標値を12,000円に設定した場合

1年間の目標値 $12,000 \div 30 \times 365 = 146,000$ 円

1日の目標値 $12,000 \div 30 = 400$ 円

※1ヵ月が31日ある場合は、その月の目標値は30日分に1日分をプラスします。上記の【ガス】の例の場合、その月の1ヵ月の目標値は、 $12,000 + 400 = 12,400$ 円となります。

目標値を設定する

エネルギーの目標値を変更できます。

- 必ず、現在時刻設定を行ってから操作してください。(21 ページ参照)
- お客さまがお使いの熱源機を含めたシステム(床暖房・浴室暖房乾燥機など)の構成によりリモコン画面に表示されるメニューが異なります。
- 運転スイッチのランプ(黄緑)が点灯していることを確認してください。点灯していない場合は、運転スイッチを押してください。



台所リモコン

操作するスイッチ

画面表示/補足

1 エネルギーを押す

2 下 または 上 で [エネルギー設定] を選択する

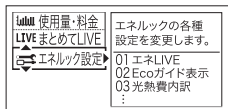

3 決定 または 右 を押す

4 上 または 下 で [目標] を選択する

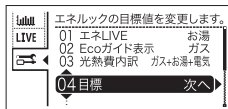

5 決定 または 右 を押す

- 現在設定されている目標値が表示されます。

今月の目標値		モード:おまかせ
	使用量	料金
ガス	0.8m ³	80円
お湯	0.3m ³	60円
電気	0.4kWh	80円

(決定) 閉じる

6 決定 を押す

7 上 または 下 で [モード選択] を選択する

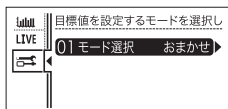

8 決定 または 右 を押す



台所リモコン

操作するスイッチ

画面表示/補足

9 上 または 下 で好みのモードを選択する

- [おまかせ]、[自分で(前年比)]、[自分で(使用量)]、[自分で(使用料金)]から選択します。
- [自分で(前年比)]を選択した場合を例に説明します。

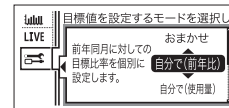

10 決定 を押す

- 現在設定されている目標値が表示されます。

今月の目標値		モード:自分で(前年比)
	使用量	料金
ガス	0.8m ³	80円
お湯	0.3m ³	60円
電気	0.4kWh	80円

(決定) 閉じる

11 決定 を押す

12 上 または 下 で目標値を変更する項目を選択する

- [ガス]を選択した場合を例に説明します。

ガスの前年同月に対しての目標比	
モード選択	自分で(前年比)
02ガス	100%
03お湯	100%
04電気	100%

13 決定 または 右 を押す

14 上 または 下 で数値を変更する



15 決定 を押す

- 音声で『設定しました』とお知らせして、設定された目標値が表示されます。

※決定 を押さなくても、そのまま1分経過すると自動的に設定が完了します。

16 決定 を押す

- 設定が完了して手順12の画面に戻ります。

お知らせ

- [自分で(前年比)]を選択すると、前年同月に対しての目標比率を個別に設定します。
- [自分で(使用量)]を選択すると、目標の使用量を個別に設定します。
- [自分で(使用料金)]を選択すると、目標の使用料金を個別に設定します。
- マルチ計測ユニットを設置していない場合は、電気は表示されません。
- マルチ計測ユニットがバルス発信機能付き水道メーターに接続されている場合「お湯」は「水道」と表示されます。

単価を設定する

ガス・水道・電気の単価[1m³(電気は 1kWh)当たりの料金]1円単位で999円(電気は0.1円単位で999.9円)まで設定できます。

- 必ず、現在時刻設定を行ってから操作してください。(21ページ参照)
- お客さまがお使いの熱源機を含めたシステム(床暖房・浴室暖房乾燥機など)の構成によりリモコン画面に表示されるメニューが異なります。
- 運転スイッチのランプ(黄緑)が点灯していることを確認してください。点灯していない場合は、運転スイッチを押してください。

台所リモコン

操作するスイッチ

画面表示/補足

1 エネルギーを使うを押す

2 ▼ または ▲ で [エネルギー設定] を選択する

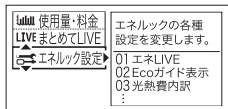

3 決定 または ▶ を押す

4 ▲ または ▼ で [単価] を選択する

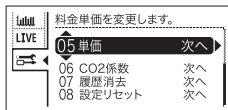

5 決定 または ▶ を押す

台所リモコン

操作するスイッチ

画面表示/補足

6 ▲ または ▼ で変更するいずれかの単価を選択する

- [ガス] を例に説明します。
- 工場出荷時の設定は以下のとおりです。

工場出荷時の設定	
ガス	13A : 100円/m ³ LP : 450円/m ³
水道	200円/m ³
電気	20円/kWh



7 決定 または ▶ を押す

- 現在設定されている単価が表示されます。



8 ▲ または ▼ で単価を設定する

- スイッチを押すたびに…
 - : 1円増えます。
 - ▽ : 1円減ります。
- スイッチを押し続けると…
 - : 10円単位で増えます。
 - ▽ : 10円単位で減ります。

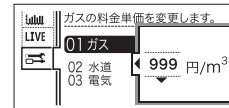

9 決定を押す

※決定を押さなくても、そのまま1分経過すると自動的に設定が完了します。

- 音声で『設定しました』とお知らせして、設定が完了します。
- 引き続き他の設定をするときは、□ ▽ を押して設定する項目を選びます。

お知らせ

- 1円単位で設定できます。単価料金は1円から999円までの間で設定できます。
- マルチ計測ユニットを設置していない場合は、電気は表示されません。

単価を設定する

リモコンが表示するガス・水道・電気の料金について

本リモコンが表示するガス、水道、電気料金の金額は、お客さまが実際にお支払いになる金額とは異なります。また、お客さまが実際にお使いになっているすべてのガスと水道の使用量を表示するものではありません。

実際の使用量およびお支払い金額は、ガスおよび水道、電気の検針票でご確認ください。

実際のお支払いについての詳細は、ガスの使用量およびガス料金はもよりのガス事業者へ、水道料金はお客さまが契約されている水道事業者、電気料金はお客さまが契約されている電力会社にお問い合わせください。

エネルギー情報の記憶方法

本リモコンは、ガスや水道、電気の使用量を金額ではなく使用量（ m^3 ）や（kWh）で記憶します。

金額の表示は、お客さまが設定した「料金単価」（円）を元に、計算により表示します。

「料金単価」を変更した場合、過去の使用実績を金額で表示するときは、新たに入力した「料金単価」を元に再計算します。過去に設定していた料金単価は記憶されません。

また、「目標値」を変更した場合も、過去に設定していた目標値は記憶されません。

料金単価を変更すると…

- 目標値を「自分でモード」で設定している場合は、料金単価を変更したエネルギーの目標値が変更されます。
- 料金単価の変更前と変更後では、エネルギーのグラフが変わることがあります。常に新しく入力された料金単価を元に計算して表示しているためです。

CO₂ 排出係数を設定する

CO₂ 排出係数とは、エネルギーの単位供給当たりどれだけ CO₂ を排出しているかを示す数値です。0.01kg/m³ 単位で9.99kg/m³ まで設定できます。

エネルギーの供給先により CO₂ 排出係数は異なります。お使いのエネルギーの供給先にお問い合わせください。

- 必ず、現在時刻設定を行ってから操作してください。(21 ページ参照)
- お客さまがお使いの熱源機を含めたシステム(床暖房・浴室暖房乾燥機など)の構成によりリモコン画面に表示されるメニューが異なります。
- 運転スイッチのランプ(黄緑)が点灯していることを確認してください。点灯していない場合は、運転スイッチを押してください。



台所リモコン

操作するスイッチ

画面表示/補足

1 エネルギーを押す

2 下 または 上 で【エネルギー設定】を選択する

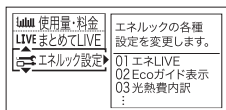

3 決定 または 右を押す

4 上 または 下 で【CO₂ 係数】を選択する



5 決定 または 右を押す



台所リモコン

操作するスイッチ

画面表示/補足

6 上 または 下 で変更するいずれかの CO₂ 係数を選択する

- [ガス] を例に説明します。
- 工場出荷時の設定は以下のとおりです。

工場出荷時の設定	
ガス	13A : 2.29kg/m ³ LP : 6.17kg/m ³
水道	0.36kg/m ³
電気	0.69kg/kWh

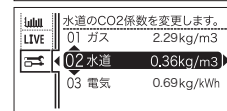
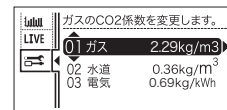

7 決定 または 右を押す

- 現在設定されている CO₂ 係数が表示されます。

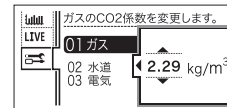

8 上 または 下 で CO₂ 係数を設定する

- スイッチを押すたびに…
 - : 0.01 増えます。
 - ▽ : 0.01 減ります。
- スイッチを押し続けると…
 - : 0.1 単位で増えます。
 - ▽ : 0.1 単位で減ります。



9 決定を押す

※決定を押さなくても、そのまま1分経過すると自動的に設定が完了します。

- 音声で『設定しました』とお知らせして、設定が完了します。
- 引き続き他の設定をするときは、□▽を押して設定する項目を選びます。

CO₂ 係数を変更すると…

- CO₂ 係数の変更前と変更後では、エネルギーのグラフが変わることがあります。常に新しく入力された CO₂ 係数を元に計算して表示しているためです。

お知らせ

- マルチ計測ユニットを設置していない場合は、電気は表示されません。

過去すべての実績データを消去する

過去のエネルギー使用量のデータを消去します

- 必ず、現在時刻設定を行ってから操作してください。(21 ページ参照)
- お客さまがお使いの熱源機を含めたシステム（床暖房・浴室暖房乾燥機など）の構成によりリモコン画面に表示されるメニューが異なります。
- 運転スイッチのランプ（黄緑）が点灯していることを確認してください。点灯していない場合は、運転スイッチを押してください。

台所リモコン

操作するスイッチ

画面表示／補足

1 エネルックを押す

2 ▼ または ▲ で【エネルック設定】を選択する

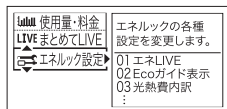

3 決定 または ▶ を押す

4 ▲ または ▼ で【履歴消去】を選択する

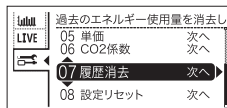

5 決定 または ▶ を押す

6 ▲ で【する】を選択する

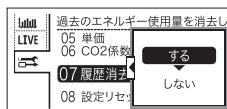

台所リモコン

操作するスイッチ

画面表示／補足

7 決定 を押す

8 ▲ で【消去する】を選択する

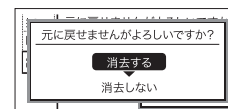

9 決定 を押す

※決定 を押さないで、そのまま1分経過すると実績データの消去はキャンセルされます。

- 音声で『消去しました』とお知らせして、過去の実績データを消去します。
- 過去の実績データを消去しない場合は、手順 6 で [しない] を選択して 決定 を押すと、手順 4 の画面に戻ります。

エネルギー使用量のデータの消去について

- 「おまかせモード」の目標値は、工場出荷時の目標値に戻ります。
- 消去したエネルギー使用量データは、元に戻せません。

エネルギーの使用履歴とは…

過去の期間（時間、日、月）ごとのエネルギーの使用量のデータを、「エネルギーの使用履歴」と呼びます。

現在から48時間前までは時間ごとの、31日前までは日ごとの、先月以前は先月から13ヵ月前までの月ごとの使用量を記憶しています。

エネルギーの履歴が消えていないみたい？

履歴を消去した後でエネルックのガスや水道を見ると、履歴を消去してからガスや水道を使用していなくても、それらを使ったことになっている場合があります。これは、履歴を消去した後、次にガスや水道のメーターパルス（使用量の信号）を受信したときに、その間の使用量を加算するためで、異常ではありません。

ガスや水道を使用し終わって5分ほど経過してから履歴の消去を行うと、ガス・水道の使用履歴が消去されます。

（電気は常時使用しているので、履歴を消去してもすぐにエネルックにその使用量が表示されます）

設定をリセットする

エネルギー設定をお買い上げ時の設定に戻します。

- 必ず、現在時刻設定を行ってから操作してください。(21 ページ参照)
- お客さまがお使いの熱源機を含めたシステム（床暖房・浴室暖房乾燥機など）の構成によりリモコン画面に表示されるメニューが異なります。
- 運転スイッチのランプ（黄緑）が点灯していることを確認してください。点灯していない場合は、運転スイッチを押してください。



台所リモコン

操作するスイッチ

画面表示/補足

1 エネルックを押す

2 ▼ または ▲ で【エネルギー設定】を選択する

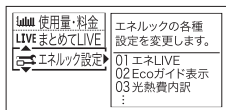

3 決定 または ▶ を押す

4 ▲ または ▼ で【設定リセット】を選択する

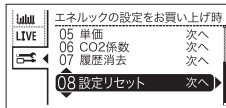

5 決定 または ▶ を押す

6 ▲ で【する】を選択する

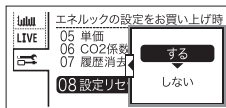

台所リモコン

操作するスイッチ

画面表示/補足

7 決定を押す

8 ▲ で【リセットする】を選択する

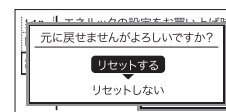

9 決定を押す

※決定を押さないで、そのまま1分経過するとリセットはキャンセルされます。

- 音声で『リセットしました』とお知らせして、エネルギー設定をリセットします。
- エネルギー設定をリセットしない場合は、手順 8 で【リセットしない】を選択して決定を押すと、手順 4 の画面に戻ります。

エネルギー設定をリセットすると、お買い上げ時の設定に戻る設定は？

下表の項目が、お買い上げ時の設定に戻ります。





設定項目	お買い上げ時の設定
目標値の設定モード	おまかせモード
料金単価	ガス：100円/m ³ (13A)、450円/m ³ (LP) 水道：200円/m ³ 電気：20円/kWh
Ecoガイドの表示項目	ガス
CO ₂ 係数	ガス：2.29kg/m ³ (13A)、6.17kg/m ³ (LP) 水道：0.36kg/m ³ 電気：0.69kg/kWh
エネLIVE表示の有無	表示しない



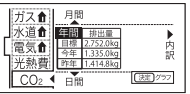
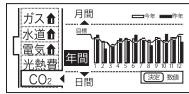
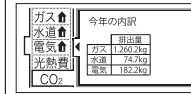
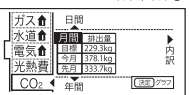
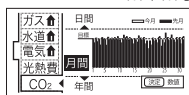
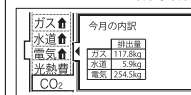

※エネルギーの使用履歴を消去しない場合には、エネルギー設定をリセットしても、目標値の数値は、前月または前年同月の使用量を元に設定（前月または前年同月の使用量をリセットされたCO₂係数や料金単価で再計算して設定）されるので、お買い上げ時の設定には戻りません。

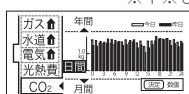

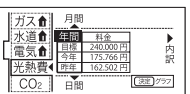
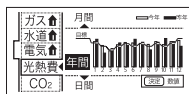
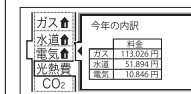

エネルギーの画面一覧

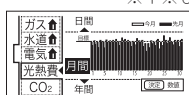
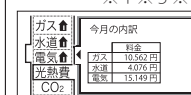

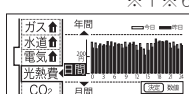
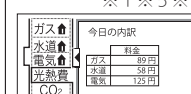

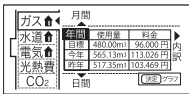
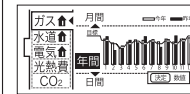
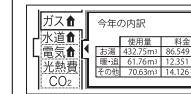

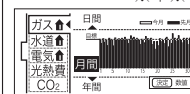
それぞれの画面の表示方法は、99 ページを参照してください。
この図にある各画面に表示されている内容は一例です。特定の1つの状態のときの表示ではありません。

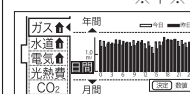
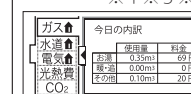
【E タイプの場合の例】

	排出量	グラフ	内訳
CO ₂ (年)	※1※6 	※1※6 	※1※6 
CO ₂ (月)	※1※6 	※1※6 	※1※6 
CO ₂ (日)	※1※6 	※1※6 	※1※6 

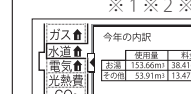
	料金	グラフ	内訳
光熱費 (年)	※1※6 	※1※6 	※1※5※6 
光熱費 (月)	※1※6 	※1※6 	※1※5※6 
光熱費 (日)	※1※6 	※1※6 	※1※5※6 

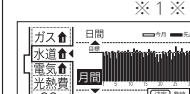
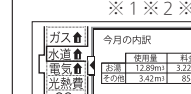
	使用量・料金	グラフ	内訳
ガス (年)	※1※6 	※1※6 	※1※3※6 
ガス (月)	※1※6 	※1※6 	※1※3※6 
ガス (日)	※1※6 	※1※6 	※1※3※6 

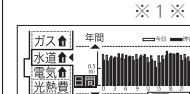
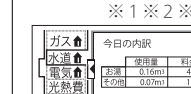
	使用量・料金	グラフ	内訳
水道 (年)	※1※6 	※1※6 	※1※2※6 
水道 (月)	※1※6 	※1※6 	※1※2※6 
水道 (日)	※1※6 	※1※6 	※1※2※6 

エネルギーの画面一覧

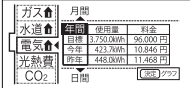
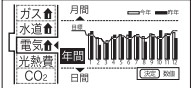
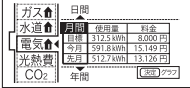
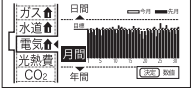
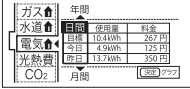
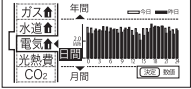
	使用量・料金	グラフ
電気 (年)	※ 1 ※ 4 	※ 1 ※ 4 
電気 (月)	※ 1 ※ 4 	※ 1 ※ 4 
電気 (日)	※ 1 ※ 4 	※ 1 ※ 4 

- ※ 1 : Aタイプ、Bタイプ、Cタイプは、「水道」が「お湯」と表示されます。
- ※ 2 : Aタイプ、Bタイプ、Cタイプは、この画面はありません。
- ※ 3 : Aタイプ、Bタイプは、Dタイプは、この画面はありません。
- ※ 4 : Aタイプは、この画面がありません。
- ※ 5 : 光熱費の内訳は 113 ページで設定できます。
- ※ 6 : Aタイプは、「電気」の表示はありません。

お気に入り登録する

よく使う機能をお気に入りに登録します。

- お気に入りに登録した機能は、お気に入りスイッチから簡単な操作で呼び出すことができます。(135 ページ参照)
- お気に入りは4つまで登録できます。
- お客さまがお使いの熱源機を含めたシステム(床暖房・浴室暖房乾燥機など)の構成によりリモコン画面に表示されるメニューが異なります。
- 運転スイッチのランプ(黄緑)が点灯していることを確認してください。点灯していない場合は、運転スイッチを押してください。



1 お気に入りを押す

2 ▼ または ▲ で [編集] を選択する

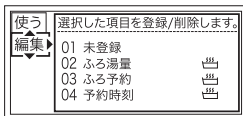

3 決定 または ▶ を押す

4 ▲ または ▼ で登録する番号を選択する



5 決定 または ▶ を押す

6 ▲ または ▼ で [登録] を選択する

- 手順 4 ですでにお気に入りが登録されている番号を選択した場合は、[登録]を選択すると上書きされますのでご注意ください。

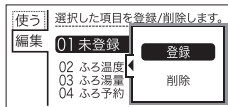

台所リモコン

操作するスイッチ

画面表示/補足

7 決定 を押す

8 ▲ または ▼ で登録する項目を選択する

※【ふる】の【ふる温度】を登録する場合を例に説明します。

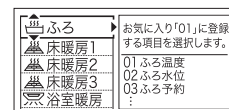

9 決定 を押す

10 ▲ または ▼ で登録する機能を選択する

※機能名の右側に【次へ】が表示された場合は、さらに選択画面があります。画面の案内にしたがって操作してください。



11 決定 を押す

- 音声で『お気に入りに登録しました』とお知らせして、手順 4 の画面に戻ります。

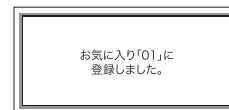

※決定を押さないで、そのまま1分経過すると選択はキャンセルされメイン画面に戻ります。

お気に入りに使う

お気に入りに登録した機能を使用します。

- お気に入りの登録方法については、「お気に入りを登録する」(133 ページ) を参照してください。
- お客さまがお使いの熱源機を含めたシステム(床暖房・浴室暖房乾燥機など)の構成によりリモコン画面に表示されるメニューが異なります。
- 運転スイッチのランプ(黄緑)が点灯していることを確認してください。点灯していない場合は、運転スイッチを押してください。



台所リモコン

操作するスイッチ

画面表示/補足

1 お気に入りを押す

2 ▼ または ▲ で【使う】を選択する

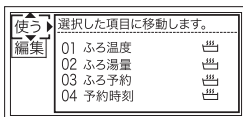

3 決定 または ▶ を押す

4 ▲ または ▼ で使用する機能を選択する

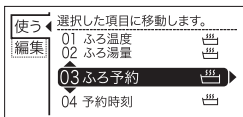

5 決定 または ▶ を押す

- 各機能の画面が表示されます。

お知らせ

- 停電モード中は、お気に入りに登録されていても、[ふる][床暖房][床暖房 1][床暖房 2][床暖房 3][暖房][浴室暖房]は使用できません。
- 現在時刻の設定をしていない場合は、エネルギー関連の機能は使用できません。現在時刻を設定してからご使用ください。現在時刻の設定方法は、「時計を合わせる」(21 ページ) を参照してください。

お気に入りを削除する

登録したお気に入りを削除します。

- お客さまがお使いの熱源機を含めたシステム（床暖房・浴室暖房乾燥機など）の構成によりリモコン画面に表示されるメニューが異なります。
- 運転スイッチのランプ（黄緑）が点灯していることを確認してください。点灯していない場合は、運転スイッチを押してください。



台所リモコン

操作するスイッチ

画面表示／補足

1 お気に入りを押す

2 ▼ または ▲ で【編集】を選択する

使う	選択した項目を登録/削除します。	
編集	01 ふる温度	⏏
	02 ふる湯量	⏏
	03 ふる予約	⏏
	04 予約時刻	⏏

3 決定 または ▶ を押す

4 ▲ または ▼ で登録を削除する番号を選択する

使う	選択した項目を登録/削除します。	
編集	01 ふる予約	⏏
	02 ふる温度	⏏
	03 ふる湯量	⏏
	04 予約時刻	⏏

5 決定 または ▶ を押す

6 ▲ または ▼ で【削除】を選択する

使う	選択した項目を登録/削除します。	
編集	01 ふる予約	登録
	02 ふる温度	⏏
	03 ふる湯量	⏏
	04 予約時刻	削除



台所リモコン

操作するスイッチ

画面表示／補足

7 決定を押す

- 音声で『お気に入りを削除しました』とお知らせして、手順 4 の画面に戻ります。

お気に入り「01」を
削除しました。

※ 決定 を押さないで、そのまま 1 分経過すると、
選択はキャンセルされメイン画面に戻ります。



注意

- 削除したお気に入りは元に戻せませんのでご注意ください。もう一度お気に入りに登録をしたい場合は、再度「お気に入りを登録する」（133 ページ参照）を行ってください。

停電時にお湯を使う

停電時に車のアクセサリースOCKET（シガーソケット）と停電対応ユニット（別売）を接続後に、熱源機の電源プラグを停電対応ユニットに差し込み、台所リモコンで停電モード[※]に変更してお使いください。

なお、停電モードは給湯だけが使用可能になる機能で、お風呂のおいだしや暖房などを使うことはできません。

停電対応ユニット、熱源機の取扱説明書もよくお読みいただき、正しくご使用ください。

※停電モード対応の熱源機のみで使用できます。

熱源機の取扱説明書の「主な仕様・能力表」をご確認ください。

※停電モードは熱源機の機能を給湯運転に限定して給湯能力も制限することによって、消費電力を抑えるためのモードです。停電モードに変更せずを使用すると、故障の原因となります。

台所リモコン

操作するスイッチ

画面表示/補足

1 車のアクセサリースOCKET（シガーソケット）に停電対応ユニット（別売）を接続し、車のエンジンをかけてから停電対応ユニットの電源を「ON」にして、熱源機の電源プラグを停電対応ユニットに差し込む

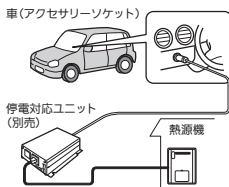

スタンバイモード中
 停電モードに切り替える場合は5分以内に「決定」スイッチを5秒以上押してください
 切り替えない場合は「運転」スイッチを押してください。

- 台所リモコンに右の画面が表示されます。(約5分間)
- 5分間無操作の場合は、画面表示が消えて通常モードになります。運転スイッチを押した場合も通常モードになります。
- 右の画面が表示中(約5分間)は、「暖房操作」、凍結予防機能がはたらきません。

2 5分以内に **決定** を5秒以上押す

3 ▲ または ▼ で **【設定する】** を選択する

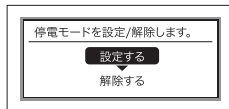

台所リモコン

操作するスイッチ

画面表示/補足

4 **決定** を押す

- 音声で『停電モードを設定しました』とお知らせして、停電モードに切り替わります。
- 台所リモコン、浴室リモコンの運転ランプと給湯温度表示が点滅し、 が点灯するとお湯が使えます。

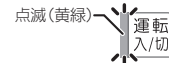

■ 台所リモコン

■ 浴室リモコン



- 5分を過ぎたときは、手順 **1** からやり直してください。
- 誤って停電モードになってしまった場合は、再度台所リモコンの **決定** を5秒以上押してください。手順 **3** の画面が表示されたら、**【解除する】** を選択して **決定** を押してください。

ご使用前に必ずご確認ください

- 熱源機の電源ケーブルに電源プラグは付いていますか？
電源プラグが付いていない電源ケーブルで配線された熱源機の場合は、使用することができません。
- 熱源機のアース線は接続されたままにしておいてください。
- ガス・水は供給されていますか？
ガスが遮断されている状態や断水時には使用できません。



停電モードについて

- 自動運転やおいだし、予約運転等の「お風呂操作」は使用できません。(スイッチ受付音は鳴ります)
- 浴室リモコンのお風呂温度表示はしません。
- 浴室暖房や床暖房等の「暖房操作」は使用できません。
- 運転スイッチを「切」にすることはできません。
- 時計(現在時刻)の設定はできますが、表示しません。

停電時にお湯を使う

停電モード使用時のご注意

- 停電モード中は凍結予防機能がはたらきません。
屋外の水が凍るおそれがある場合で、熱源機をご使用にならない場合は、熱源機の取扱説明書の「冬期の凍結による破損防止についての【水抜きによる方法】」にしたがって、熱源機の水抜きを行ってください。
- 12V バッテリー搭載車で電流ヒューズ 15A 以上のアクセサリソケットを使用してください。低い容量のものを使用するとヒューズが切れる可能性があります。
- 停電対応ユニットは雨がつかないように、必ず車内に置いてご使用ください。
- 停電対応ユニットで熱源機を運転させる場合は、充電器など熱源機以外のものを同時に動作させないようにしてください。
- 車のバッテリー状態や停電対応ユニットの保護回路により熱源機が使用中に停止する場合がありますので、お湯から水への急激な温度変化にご注意ください。
- 停電モード中は給湯能力が制限されます。お湯の出る量が少ない、設定温度よりお湯の温度が高い・低いなどの現象が起こることもありますが、故障ではありません。必ずお湯の温度を確認してからご使用ください。
- アース線付電源プラグの場合は、電源プラグだけを接続してください。
- 電源延長ケーブルを使用する場合は 50m までとし、短いケーブルを継ぎ足しての延長はしないでください。
- 停電モード対応の熱源機と対応の停電対応ユニット（UF-TTU1）が必要です。
熱源機の取扱説明書の「主な仕様・能力表」をご確認ください。



お願い

- 停電時に熱源機を使用する場合は、必ず台所リモコンで停電モードに変更してご使用ください。
- 車のバッテリーを充電するため、アイドリング状態でご使用ください。（アイドリングストップ機能付きの車は、その機能を「OFF（切）」してください）ただし、アイドリングが条例等で禁止されている場合は、それにしたがってください。なお、車の発電能力やバッテリーの状態により停止する場合があります。
- 停電が復帰したら、熱源機の電源プラグを元のコンセントに差し込んでください。
- お湯を使い終わったら、熱源機の電源プラグを抜き、停電対応ユニットの電源と車のエンジンを切ってください。
再びお湯を使うときは、はじめ（139 ページ 1）からやり直してください。

熱源機移設の再設定

増・改築などで浴槽を買い替えた場合や熱源機の設置場所を移動した場合、湯はりの水位が設定水位と大きく異なる場合は、新しい浴槽サイズなどを熱源機に記憶させる必要があります。以下の手順に従って記憶内容の消去および自動運転の試運転を行ってください。

1 現在記憶している記憶内容を消去する

- 浴室リモコンの「運転/入浴」を「入」にして表示画面を点灯させてから下図の「上」を 1 秒以上押ししながら、「自動」を押すつづけてください。
- 記憶内容が消去され、「自動」を押している間は下図のように表示画面の浴槽のマークが点滅します。

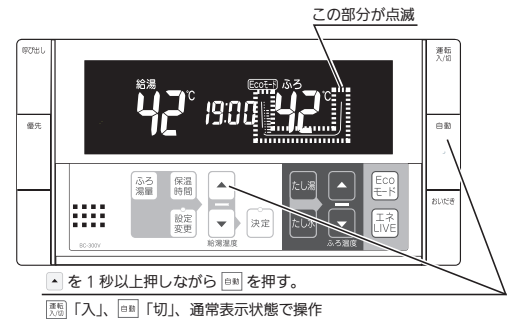

2 浴槽の残り湯をすべて排水する

- 浴槽にお湯が残った状態で以下の操作を行うと、その後湯はり時間が長くなかったり、低い水位設定時に熱源機が作動しないなどの不具合が生じることがあります。

3 排水栓をしっかりと閉める

4 自動を押す（「入」にする）

- 自動湯はり開始されます。
- 運転中に浴槽には、給湯栓からお湯を入れないでください。
- 運転中何回か停止しますが異常ではありません。

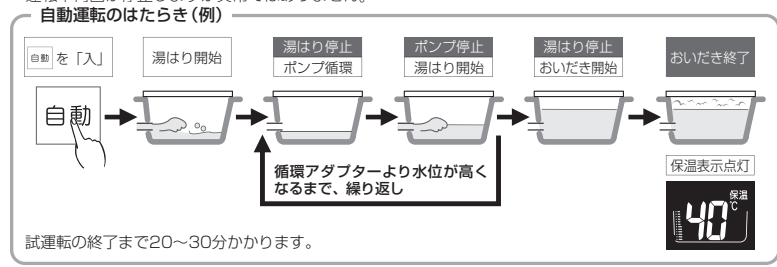

5 表示画面に保温表示が点灯すれば試運転完了

- これで浴槽サイズと水位が記憶されました。そのまま保温運転を続ける必要がない場合は、もう一度「自動」を押して、「自動」のランプ（オレンジ）を消灯させてください。

故障かな?と思ったら

故障かな?と思ってもよく調べてみると故障ではない場合もあります。修理を依頼する前に熱源機本体の取扱説明書の「故障かな?と思ったら」をご覧ください。

故障表示が点滅する

熱源機が故障すると表示画面の時刻表示部に下図のような故障表示が点滅します。故障表示が点滅した場合は次の操作をしてください。

1 ガス栓と給水元栓が十分に開いているか確認します。

全開にする

ガス栓 給水元栓

熱源機の下部

2 お湯を使っている場合は、給湯栓を閉めます。

全閉にする

3 運転スイッチを「切」にして、再び「入」にします。

運転 入/切

4 再び使用してみてください。

上記の操作をしても故障表示が点滅するときは、お買い上げの販売店またはもよりの大阪ガスに修理を依頼してください。その際は、表示されている故障表示もお知らせください。



故障表示	使用状態	故障表示	使用状態	故障表示	使用状態	故障表示	使用状態	故障表示	使用状態	故障表示	使用状態
021	給湯自動 たし湯	130	給湯自動 おいたき 暖房	313	自動 おいたき 暖房	521	給湯自動 たし湯	640	給湯・暖房 おいたき たし湯 たし湯	760	給湯・暖房 自動 おいたき たし湯 たし湯
032	自動 たし湯	140	給湯・暖房 おいたき たし湯	321	給湯自動 おいたき たし湯	523	自動 おいたき 暖房	642	自動 おいたき	763	暖房
043	給湯・暖房 おいたき たし湯	161	給湯自動 おいたき たし湯	322	自動 おいたき たし湯	543	給湯・暖房 おいたき たし湯	643	自動 おいたき 暖房	888	リモコン運転 「入」時
101	給湯自動 たし湯	162	給湯・暖房 おいたき たし湯	323	自動 おいたき 暖房	560	給湯 おいたき たし湯 暖房	651	給湯 おいたき たし湯 たし湯	900	給湯 おいたき たし湯 暖房
102	おいたき	163	自動 おいたき 暖房	331	給湯自動 おいたき たし湯	562	給湯 おいたき たし湯 暖房	661	給湯 自動 おいたき	901	給湯 自動 たし湯
103	自動 おいたき 暖房	170	給湯・暖房 おいたき たし湯	380	給湯 おいたき たし湯 暖房	570	給湯 おいたき たし湯 暖房	662	自動 たし湯 たし水	902	自動 おいたき
111	給湯自動 たし湯	173	給湯・暖房 おいたき たし湯	390	給湯 おいたき たし湯 暖房	580	給湯 おいたき たし湯 暖房	700	給湯 おいたき たし湯 暖房	903	自動 おいたき 暖房
112	自動 おいたき	190	給湯・暖房 自動 おいたき たし湯	430	給湯・暖房 自動 おいたき たし湯	610	給湯 おいたき たし湯 暖房	710	給湯 おいたき たし湯 暖房	920	給湯 自動 おいたき たし湯
113	自動 おいたき 暖房	252	自動	432	自動	611	給湯 おいたき たし湯 暖房	721	給湯 おいたき たし湯 暖房	930	給湯 おいたき たし湯 暖房
121	給湯自動 たし湯	290	給湯 自動 おいたき たし湯	433	給湯 おいたき たし湯	613	給湯 おいたき たし湯	722	給湯 おいたき たし湯 暖房	991	給湯 自動 たし湯
122	自動 おいたき	310	給湯・暖房 おいたき たし湯	502	自動 たし湯	632	自動 おいたき	723	給湯 おいたき たし湯 暖房	992	自動 おいたき
123	自動 おいたき 暖房	312	自動 おいたき たし湯	520	給湯 おいたき たし湯	633	暖房	750	給湯・暖房 おいたき たし湯	993	自動 おいたき 暖房

ご使用の熱源機により、表示される故障表示および使用状態は異なります。130を表示しているときは、すぐにお買い上げの販売店またはもよりの大阪ガスにご連絡ください。101・102・103を表示しているときは、給湯・ふろ・暖房を使うことはできますが、給排気異常により十分な給湯能力が出ない状態となります。また、380・920を表示している場合についても、しばらくの間は給湯・ふろ・暖房を使用できますが、気が付いたらすぐにお買い上げの販売店またはもよりの大阪ガスにご連絡ください。

888は長期にわたり機器を使用した場合に表示します。機器点検の案内をしますので、お買い上げの販売店またはもよりの大阪ガスにご連絡ください。(機器は使用できます)

アフターサービスについて

アフターサービスについて

- アフターサービス・保証については、熱源機本体に準じます。
- 熱源機本体の保証書は、熱源機本体の取扱説明書にあります。必ず「販売店・お買上げ日」などが記入されていることを確認してください。
- 当社は、保証書に記載してあるように、熱源機の販売後、熱源機やリモコンに故障がある場合、一定期間の一定条件のもとに、無料修理をいたします。(詳細は保証書をご覧ください)
- 保証書を紛失されますと、保証期間内であっても修理費をいただく場合がありますので、大切に保管してください。
- 無料修理期間経過後の故障修理については、修理によって機能が維持できる場合、有料で修理いたします。

———  危険 ———

ガスくさいときはガス栓を閉め、窓を全開にしてから（火気に注意して）大阪ガスにご連絡ください。



060 00012 64818 8

U352-0382×01(00)
210210 



取扱説明書

浴室リモコン／台所リモコン

家庭用

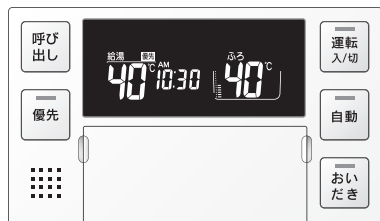

リモコンセット 138-R034型
138-R081型

安心して入浴を楽しんでいただくための新機能

リモコンの特長

安全にご利用のために

はじめに

お湯を使う

おふろを入れる

エネルギーを使う(Ecoガイド、エネLIVE)

各種設定を変更する

停電時にお湯を使う

リモコンのスイッチをロックする(ロック機能)

音声一覧

知っておいてください

ご愛用の皆さまへ

- このたびは大阪ガスのリモコンセットをお買い上げいただきましてありがとうございます。
- ご使用前にこの取扱説明書を必ずお読みいただき、正しくお使いください。
- ご使用の給湯器の取扱説明書も併せてお読みください。
- 取扱説明書はいつでも使用できるよう大切に保管し、使用方法が分からないときにお読みください。
- この製品は国内専用です。

もくじ

安心して入浴を楽しんでいただくための新機能 3

リモコンの特長 4

安全なご利用のために

安全上のご注意（必ずお守りください）.....5

はじめに

各部のなまえとはたらき.....7
お使いになる前に.....11
初めて使うとき.....11
時計を合わせる.....12

お湯を使う

給湯温度を変更する.....13
Eco シグナル.....17

お風呂を入れる

お風呂を入れる（自動運転）.....19
お風呂をぬるくする（たし水）.....23
お風呂のお湯を増やす（たし湯）.....24
希望の時間にお風呂を沸かす（予約運転）.....25
おいだきする.....27
お風呂の設定水位（湯量）を変更する.....29
保温時間を変更する.....33
お風呂の設定温度を変更する.....34
省電力モードを変更する.....35
浴室リモコンから台所リモコンの呼び出し音を鳴らす... 36

エネルギーを使う（Eco ガイド、エネ LIVE）

エネルギーとは（Eco ガイド、エネ LIVE）.....37
エネルギーで実績と目標を表示する.....39
エネルギーの設定を変更する.....41
現在のお湯・電気の使用量を表示する（エネ LIVE）...47
過去のすべてのエネルギー使用量のデータを消去する...49

各種設定を変更する

音の大きさを変更したい.....51
おいだき完了メロディーと音声を出したい.....51
運転を切ったときも時計を表示したい.....51
音声案内の内容を変更したい.....51
画面の明るさを変更したい.....51
入浴タイマーの時間を変更したい.....53
手動でセルフクリーンを行いたい.....53
浴室低温お知らせ設定を変更したい.....53
給湯の設定温度の上限を変更したい.....55
お風呂の設定温度の上限を変更したい.....55
湯はり中に給湯優先しない設定にしたい.....55
おいだき時間を変更したい.....57
セルフクリーン機能を変更したい.....57
入浴沸き上げを変更したい.....59

停電時にお湯を使う

停電時にお湯を使う.....61

リモコンのスイッチをロックする（ロック機能）63

音声一覧 64

知っておいてください

給湯器移設の再設定.....67
故障かな?と思ったら.....68
アフターサービスについて.....70

安心して入浴を楽しんでいただくための 新機能



入浴沸き上げ

設定方法 59 ページ

入浴直後の急な血圧上昇を防ぐため、設定温度より低めの温度で湯はりして入浴を検知してから設定温度まで沸き上げます。

- 設定温度より約 2℃低い温度で湯はりし、入浴後に設定温度まで沸き上げます。
- 保温時間が 0 時間に設定されている場合は使用できません。
- 入浴検知が正しくできない場合には沸き上げません。(下記「入浴検知の補足」をご覧ください。)

※対応する全自動タイプの給湯器をご使用の場合のみ

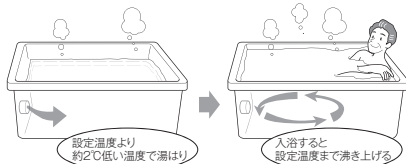

浴室低温お知らせ

設定方法 53 ページ

浴室リモコンに内蔵の温度センサーで温度を検知して浴室の温度が設定温度より低い場合は、台所リモコンでお湯はり時に音声でお知らせします。

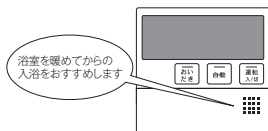

入浴タイマー

設定方法 53 ページ

給湯器内蔵の水位センサーで入浴を検知して浴室リモコンで時間をカウントします。設定した時間を過ぎると音声で「入浴してから設定した時間が経過しました」とお知らせします。

- 設定したタイマー時間経過後、継続して入浴していると浴槽から出るまで音声にて 5 分ごとに時間経過をお知らせします。
- 浴室リモコンの【決定】スイッチを押すと 5 分ごとのお知らせは停止します。
- 設定した入浴タイマーを終了したいときは、53 ページの「入浴タイマーの時間を変更したい」の設定を「OFF」に変更してください。
- 途中で浴槽から出るとタイマーはリセットされます。
- 【運転】スイッチが「入」のときに使用できます。

※対応する全自動タイプの給湯器をご使用の場合のみ



入浴検知の補足

※下記のときは、正しく検知できない場合があります。

- お湯があふれる状態で浴槽に入る。
- ゆっくりした動きでお風呂に入ったり出たりする。
- 浴槽に入る前と出た後で水位の上昇が少ない場合。(例：中腰の姿勢での入浴。身体の小さな方の入浴。浴槽のサイズ(面積)が大きい。など)
- 浴槽にシャワーなどからお湯を多量にたしながら、浴槽を出る。
- 浴槽に入った状態で、大きく水位が変わるような動きをした。(例：お風呂に深く入った状態から浅く入った状態に体勢を変えた。など)
- 浴槽の水位が循環アダプター付近まで下がったとき。
- 複数人で同時に入浴したとき。
- 自動・おいだき・たし湯・たし水などのふろ運転中、凍結予防運転中と運転後しばらくの間。
- 断水時。

リモコンの特長

“次”に押すボタンを知らせる「つぎナビサイン」

複合的な操作が必要な場合も、次に押すボタンを光の点滅で知らせる「つぎナビサイン」を搭載しているため、分かりやすく操作できます。

例) ふろ予約運転の時間を変更する
【ふろ予約】スイッチを押す。

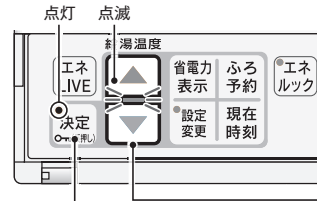

設定を終了するときに押します。

予約の時間を変更するときに押します。

「音声」と「メロディー」で操作をサポート



■「省エネ」&「節約」

エネルギーの使い方が気軽に見える「エネルギー」

目標達成を実感できる「Eco ガイド」

現在の使用量を確認できる「エネ LIVE」

■ 手動セルフクリーン

セルフクリーンを手動で開始できます。浴室リモコンからの操作で開始できます。セルフクリーン時の温度を選択できます。ふろ設定温度・高温 (48℃)

※操作方法は 53 ページをご覧ください。

※対応する給湯器をご使用の場合のみ。

安全上のご注意 (必ずお守りください)

■ 製品を正しくお使いいただくためや、お客さまや他の人への危害、財産への損害を未然に防止するため、必ずお守りいただくことを次のように説明しています。

■ 以下に示す表示と意味をよく理解してから本文をお読みください。

警告 この表示を無視して誤った取扱いをすると、人が死亡、重傷を負う可能性、または火災の可能性が想定される内容を示しています。

お願い この表示は本機器を安全・快適に使うため、是非理解していただきたい事例を示しています。

■ 絵表示には次のような意味があります。

 この絵表示は、気を付けていただきたい「注意喚起」内容です。

 この絵表示は、してはいけない「禁止」内容です。

 この絵表示は、必ず実行していただきたい「強制」内容です。

警告 この表示を無視して誤った取扱いをすると、人が死亡、重傷を負う可能性、または火災の可能性が想定される内容を示しています。

 ■ **出始めのお湯は手や体にかけない**
お湯を止めた後に再使用するときや、お湯の量を急に少なくしたとき、トイレの水を流すなど大量の水を使用して給水圧が下がったとき、あるいは万が一給湯器の故障の際には、熱いお湯が出ることがあります。やけどの予防のために出始めのお湯は手や体にかけないでください。

■ 給湯使用時は給湯栓が熱くなるのでやけどに注意する

 ■ **手のひらで湯温を十分に確認する**
● やけど防止のため、お湯を出す前にリモコンの給湯温度表示を確認し、出始めのお湯は体にかけないようにして、手で湯温を確かめてからお使いください。特に高温のお湯を使った後に再使用する場合は、配管中に熱いお湯が残っていることがありますのでご注意ください。また、使い始めは正常でも使用中に熱くなる場合もありますので、熱いお湯が出た場合はすぐに使用を中止してください。なお、このような状態が続く場合は給湯器の故障の可能性があるので、お買い上げの販売店またはもよりの大阪ガスにご連絡ください。
● 給水温が高い場合やお湯の量を絞って使う場合は、設定温度よりも熱いお湯が出ることがあります。このような場合は湯量を多めにしたり、必要に応じて水を混ぜてから湯温を確認してお使いください。
● おいだし中やおいだし後は、浴槽の上部と下部で湯温に差がある場合があります。やけど防止のため、入浴時には必ず良くかきまぜて、湯温を手で確かめてから入浴してください。
● おふろ沸かし（沸かし直し）時やおいだし運転中は、循環アダプター付近が熱くなっていますので注意してください。また、保温機能を設定している場合も定期的においだししますので注意してください。また、循環アダプターも熱くなっていますので、さわらないでください。



 **警告** この表示を無視して誤った取扱いをすると、人が死亡、重傷を負う可能性、または火災の可能性が想定される内容を示しています。

 ■ **シャワー・給湯の使用中は、使用者以外はお湯の温度を変更しない**
突然、熱湯が出てやけどをしたり、冷水が出て思わぬ事故につながる可能性があります。



改造・分解禁止
 ■ **絶対に改造・分解は行わない**
改造・分解は一酸化炭素中毒など思わぬ事故や故障の原因になります。また、火災の原因になります。

お願い

■ **リモコンの取り扱いについて**

- 浴室リモコンは防水タイプですが故意に水をかけないでください。マイクやスピーカーの穴に水膜がはり、マイクの感度が落ちたり、スピーカーの音が聞こえにくくなります。また、台所リモコンは防水タイプではありませんので水をかけないようにしてください。故障の原因になります。
- お子さまがいたずらしないよう、注意してください。
- 炊飯器、電気ポットなどの蒸気や温風をあてないようにしてください。故障の原因になります。
- スピーカーに耳を近づけて使用しないでください。大きな音が出ることがあり、聴覚障害などを引き起こすおそれがあります。
- リモコンは乱暴に扱わないでください。故障の原因になります。



■ **リモコンの設置場所について**

- 室温が 55℃ を超えるサウナなどへは取り付けしないでください。(5 ~ 55℃ の範囲で使用してください) 故障の原因になります。
- 浴室リモコンと台所リモコンの設置場所が近い場合、ハウリング（キーンなどの大きな音が出る現象）を起こすことがあります。そのような場合は販売店またはもよりの大阪ガスに連絡して、リモコンの設置場所や向きを変更してください。
- 浴室リモコンのみや台所リモコンのみでの単独使用はできません。必ずセットでご使用ください。

■ **リモコンからテレビやラジオを遠ざけてください**

- テレビやラジオはリモコンおよびリモコン線から 1m 以上離してください。画像や音声が乱れることがあります。

■ **お手入れの際の注意**

- けがには十分ご注意ください。
- リモコンの掃除には、塩素系・酸性・アルカリ性の洗剤、研磨剤入りの洗剤、シンナー・ベンジン・エタノールなどの有機溶剤、メラミンスポンジやたわしなどの硬いものを使用しないでください。変色・変形・割れ・傷などの発生や印刷・文字などが消えたり、機器の故障の原因となります。
- 台所リモコンに洗剤をかけたり、水洗いしたりしないでください。また、台所リモコンの周りの壁にかけて垂れた洗剤や水はリモコンにからないように拭き取ってください。リモコンに洗剤や水が浸入して、故障の原因になります。

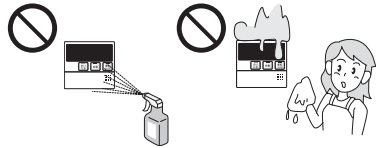

■ **別売部品について**

- 別売部品はご使用の給湯器用のもの以外は使用しないでください。事故や故障の原因になります。

各部のなまえとはたらき (浴室リモコン)

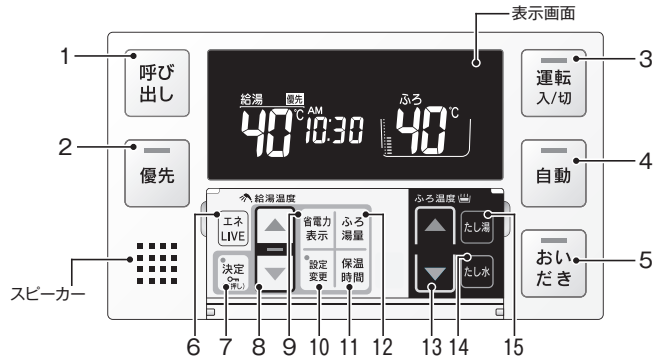

名称	ランプカラー	内容
1 【呼び出し】スイッチ		台所リモコンのブザーが鳴ります。このスイッチは、【運転】スイッチが「切」のときでも使いこなれます。(P.36 ページ)
2 【優先】スイッチ・ランプ	(オレンジ)	給湯温度が変更できるリモコンで切り替えるときに使います。ランプが点灯し、表示部に【優先】と表示されているときのみ、浴室リモコンで給湯温度を変更できます。(P.15 ページ)
3 【運転】スイッチ・ランプ	(黄緑)	お湯を出したり、お風呂を入れるときに押して「入」にします。もう一度押すと、「切」になります。入：黄緑ランプ点灯 / 切：消灯
4 【自動】スイッチ・ランプ	(オレンジ)	自動でお風呂にお湯を入れる（湯はり）ときに押します。(P.19 ページ)
5 【おいだき】スイッチ・ランプ	(オレンジ)	お風呂をおいだきするときに押します。(P.27 ページ)

カバーの中のスイッチ

名称	ランプカラー	内容
6 【エネLIVE】スイッチ		お湯の使用量および積算量を確認するときに使います。(P.47 ページ)
7 【決定】スイッチ・ランプ	(オレンジ)	設定を確認して終了するときに押します。長押しするとリモコンのスイッチをロックできます。(P.63 ページ)
8 給湯温度【▲】【▼】スイッチ・ランプ	(オレンジ)	給湯温度を変更するときに押します。(P.15 ページ) 設定を変更するときにも使います。
9 【省電力表示】スイッチ		リモコンの消費電力を節約するときに使います。(P.35 ページ)
10 【設定変更】スイッチ・ランプ	(オレンジ)	各種設定を行うときに使います。(P.51 ~ 54 ページ)
11 【保温時間】スイッチ		お風呂の保温時間を変更するときに使います。(P.33 ページ)
12 【ふろ湯量】スイッチ		お風呂の水位（湯量）を変更するときに使います。(P.29 ~ 32 ページ)
13 風呂温度【▲】【▼】スイッチ		お風呂の設定温度を変更するときに使います。(P.34 ページ)
14 【たし水】スイッチ		お風呂をぬるくするときに押します。(P.23 ページ)
15 【たし湯】スイッチ		お風呂のお湯を増やすときに押します。(P.24 ページ)

表示画面

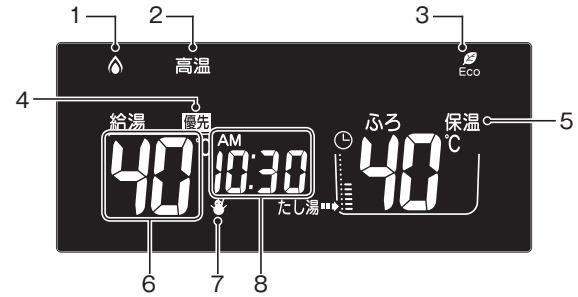

名称	ランプカラー	内容
1 燃焼ランプ	(オレンジ)	給湯器が燃焼運転しているときに点灯します。
2 高温ランプ	(オレンジ)	給湯温度が60°Cに設定されているときに点灯します。(P.14・16 ページ)
3 Eco シグナルランプ	(緑)	設定したお湯の量（Eco シグナル湯量）以下でお湯を使用しているときに点灯します。(P.17 ページ)
4 給湯優先表示		この表示が点灯中は、浴室リモコンでのみ給湯温度が変更できます。(P.16 ページ)
5 保温表示		お風呂のお湯の保温中表示します。(P.20 ページ)
6 給湯温度表示		給湯温度の目安を表示します。(P.16 ページ)
7 凍結予防表示		自動的に給湯器が凍結予防運転を行っているときに表示します。
8 時刻表示		現在の時刻を表示します。(P.12 ページ) エネLIVEを表示します。(P.47 ページ)

お願い

- スピーカーの穴に水滴が入ると、音声がかたかたになります。スピーカー部には水がかからないように注意してください。
- リモコンの操作は、「ピッ」という操作音を確認しながら、ゆっくりと確実に行ってください。早く操作すると、作動しない場合があります。

〈ふろ表示〉

- 風呂温度表示
お風呂の設定温度を表示します。(P.34 ページ)
- 風呂予約表示
自動湯ほりを予約しているときに表示します。(P.26 ページ)
- 風呂水位表示
お風呂の設定水位（湯量）を表示します。(P.30・32 ページ)
- 風呂運転表示
自動、おいだき、たし湯、たし水運転中、および凍結予防運転中に点滅します。

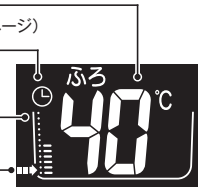

各部のなまえとはたらき (台所リモコン)

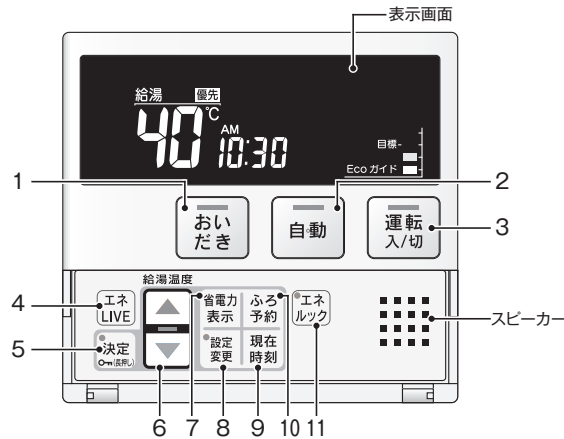

名称	ランプカラー	内容
1 【おいたき】スイッチ・ランプ	(オレンジ)	お風呂をおいたきするときに押します。(P.27)
2 【自動】スイッチ・ランプ	(オレンジ)	自動でお風呂にお湯を入れる(湯はり)ときに押します。(P.19)
3 【運転】スイッチ・ランプ	(黄緑)	お湯を出したり、お風呂を入れるときに押して「入」にします。もう一度押しすと、「切」になります。入:黄緑ランプ点灯/切:消灯

カバーの中のスイッチ

名称	ランプカラー	内容
4 【エネLIVE】スイッチ		お湯や電気の使用量を確認するときに使います。(P.47)
5 【決定】スイッチ・ランプ	(オレンジ)	設定を確認して終了するときに押します。長押しするとリモコンのスイッチをロックできます。(P.63)
6 給湯温度【▲】【▼】スイッチ・ランプ	(オレンジ)	給湯温度を変更するときに押します。(P.13) 設定を変更するときにも使います。
7 【省電力表示】スイッチ		リモコンの消費電力を節約するときに使います。(P.35)
8 【設定変更】スイッチ・ランプ	(オレンジ)	各種設定を行うときに使います。(P.51 ~ 60)
9 【現在時刻】スイッチ		リモコンの時計を合わせるときに使います。(P.12)
10 【ふろ予約】スイッチ		お風呂の自動湯はり予約するときに使います。(P.25)
11 【エネロック】スイッチ・ランプ	(オレンジ)	給湯器が使用したガス・水・電気の使用量や金額が確認できる「エネロック」の表示や設定をするときに使います。(P.37 ~ 50)

表示画面

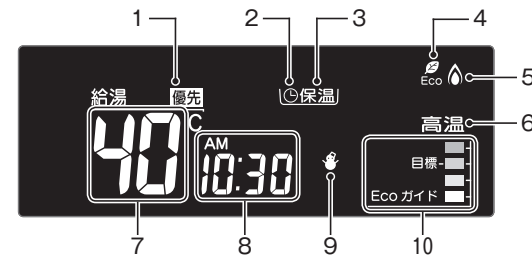

名称	ランプカラー	内容
1 給湯優先表示		この表示が点灯中は、台所リモコンでのみ給湯温度が変更できます。(P.14)
2 ふろ予約表示		自動湯はりを予約しているときに表示します。(P.26)
3 保温表示		お風呂のお湯の保温中に表示します。(P.20・26)
4 Ecoシグナルランプ	(緑)	設定したお湯の量(Ecoシグナル湯量)以下でお湯を使用しているときに点灯します。(P.17)
5 燃烧ランプ	(オレンジ)	給湯器が燃烧運転しているときに点灯します。
6 高温ランプ	(オレンジ)	給湯温度が60℃に設定されているときに点灯します。(P.14・16)
7 給湯温度表示		給湯温度の目安を表示します。(P.14)
8 時刻表示		現在時刻を表示します。(P.12) エネLIVEを表示します。(P.47)
9 凍結予防表示		自動的に給湯器が凍結予防運転を行っているときに表示します。
10 Ecoガイドランプ		エネルギーで設定した目標に対する現在の使用状況を表示します。(P.37・41)

お願い

- スピーカーの穴に水滴が入ると、音声が聞こえにくくなります。リモコンに水がかからないように注意してください。
- リモコンの操作は、「ピッ」という操作音を確認しながら、ゆっくりと確実に行ってください。早く操作すると、作動しない場合があります。

補足

- 【運転】スイッチを「切」にするとEcoガイドで設定されているエネルギーの使用料金を約5秒間表示して消灯します。Ecoガイドの設定が【OFF】(表示なし)の場合は表示されません。(P.41)
 - ※午前中に【運転】スイッチを「切」にした場合は昨日の使用料金を、午後には「切」にした場合は今日の使用料金を表示します。
 - 例)午前10時に【運転】スイッチ「切」
 - …昨日(午前0時~午後11時59分)の料金
 - 午後3時に【運転】スイッチ「切」
 - …今日(午前0時~午後3時)の料金

ガス料金の今日実績画面



(表示例)

お使いになる前に

初めて使うとき

給湯器が使えるように準備します。

1 給水元栓を全開にする

給水元栓は給湯器の下にあります。
ガスふろ給湯器バックインは浴室内にあります。

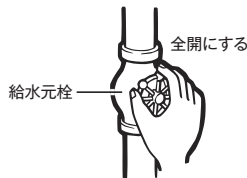

2 水が出ることを確認する

台所・浴室・洗面所など、お湯を使う場所のすべての給湯栓を開けて確認します。

- 水が出ることを確認したら、給湯栓を閉めてください。
- サーモスタット式やワンレバーの混合水栓の場合は、最高温度の位置にした状態で確認してください。
- 確認後は使用時の設定温度に戻してください。



〈停電モード対応の給湯器をご使用の場合〉

- 停電モード対応の給湯器の場合、リモコンの画面がスクロール表示します。給湯器の取扱説明書の「主な仕様・能力表」で対応給湯器が確認できます。約5分間経過すると表示は消えます。【運転】スイッチを押した場合は「入」になります。※スクロール表示中に台所リモコンの【決定】スイッチを5秒以上押すと停電モードに切り替わります。(P.61ページ)スクロール表示中は凍結予防機能がはたらきません。

▼台所リモコン



▼浴室リモコン



3 電源プラグをコンセントに差し込み、分電盤のスイッチを「入」にする

コンセントは、給湯器付近の壁などにあります。
ガスふろ給湯器バックインは浴室外の脱衣所の壁などにあります。



警告

- ぬれた手で電源プラグをさわらないでください。感電のおそれがあります。

4 ガス栓を全開にする

ガス栓は給湯器の下にあります。
ガスふろ給湯器バックインは浴室内にあります。

- 初めてお使いのときや停電から復帰した直後は、一度、リモコンの【運転】スイッチを押して「入」にしてから各操作を行ってください。



時計を合わせる

予約運転でお風呂を入れたり、エネルギー機能を利用するには、時計を合わせておく必要があります。

- 台所リモコンで操作します。
- 【運転】スイッチが「入」「切」どちらの場合でも設定できます。
- 現在時刻が設定されていない状態で【運転】スイッチを押して「入」にすると、「^{AM}PM」が点灯します。
- 停電の後や電源プラグが抜けた場合も「^{AM}PM」になりますので、時計を合わせてください。

▼台所リモコン

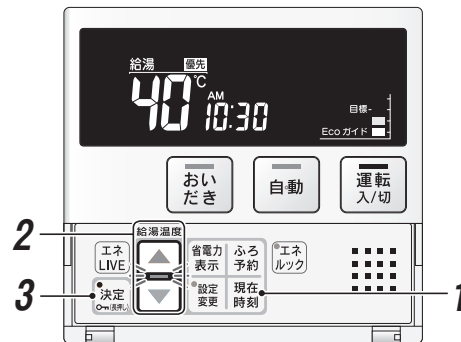

1【現在時刻】スイッチを押す

- 一度【▲】または【▼】を押すと「0:00」が点滅します。



2【▲】【▼】スイッチを押して現在時刻に設定する

- 【▲】を押すたびに、1分ずつ進みます。
- 【▼】を押すたびに、1分ずつ戻ります。
- 押し続けると、10分単位で進み/戻ります。
- 現在時刻の近くまで押し続けたら、1回ずつ押し設定します。
- AM (午前) と PM (午後) を間違えないように設定してください。

3【決定】スイッチを押す

- 【決定】スイッチを押した瞬間が0秒になります。時報などと合わせて押すと、より正確に設定できます。
- 【決定】スイッチを押さなくても、そのまま1分経過すると、自動的に設定が完了します。



給湯温度を変更する (台所リモコン)

給湯栓やシャワーから出るお湯の温度を 32℃～60℃の範囲 (17 段階) で変更できます。

お願い

● 初期設定温度は、給湯器の取扱説明書の仕様書をご参照ください。

■ 台所リモコンで変更する場合



【優先】について

【優先】表示の出ているリモコンでのみ給湯温度が変更できます。

どのリモコンにも同じ給湯温度が表示され、すべての給湯栓に同じ温度のお湯が供給されます。そのため、お湯の使用中に他の人が給湯温度を変えると、やけどをすることがあります。このような事故を防止するため、どちらか一方のリモコンでしか給湯温度を変えられないようにしています。

補足

- 【運転】スイッチを「入」にした方のリモコンが最初に優先表示が出ます。
- 優先表示のないリモコンで給湯温度を変えようとすると、「給湯温度は変更できません」とお知らせします。

警告

● やけど防止のため、シャワーの使用中に使用者以外は温度の変更や優先権を切り替えしないでください。

1 【運転】スイッチを押して「入」にする

- 【運転】スイッチのランプ (黄緑) が点灯します。

2 【優先】が表示されていることを確認する

- 表示されていないときは、15 ページの「浴室リモコンで変更する場合」をご覧ください。



3 【▲】【▼】スイッチを押して給湯温度を設定する

- 【▲】を押すたびに、1 段階ずつ上がります。
- 【▼】を押すたびに、1 段階ずつ下がります。
- 押し続けると、45℃以下では連続して変わります。46℃以上に設定したいときは、1 回ずつ押ししてください。

〈給湯温度の目安〉

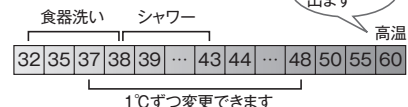

- 給湯温度を 60℃に設定すると「熱いお湯が出ます」とお知らせし、高温ランプ (オレンジ) が点灯します。

4 給湯栓を開いてお湯を出す

お湯を出している間は、燃烧 (炎) ランプ (オレンジ) が点灯します。

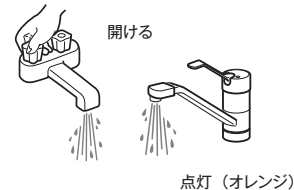

- お湯を出す量が少ないと、燃烧ランプが消えて、お湯が水になることがあります。
- 音声案内 (51 ページ) が [On] (多い) に設定されているときに給湯温度 60℃で出湯すると、最後にお湯を使ってから 10 分以上経っている場合はその都度「熱いお湯が出ます」とお知らせします。

補足

- 給水温が高いときやお湯の量を絞って使う場合は、設定温度よりも熱いお湯が出る場合があります。その場合は水を混ぜて使用してください。

給湯温度を変更する (浴室リモコン)

給湯栓やシャワーから出るお湯の温度を 32℃～60℃の範囲（17段階）で変更できます。浴室リモコンが優先になっているときは、台所リモコンでは給湯温度を変更できないので、安心してシャワーなどをお使いいただけます。

■ 浴室リモコンで変更する場合（【優先】スイッチの使い方）

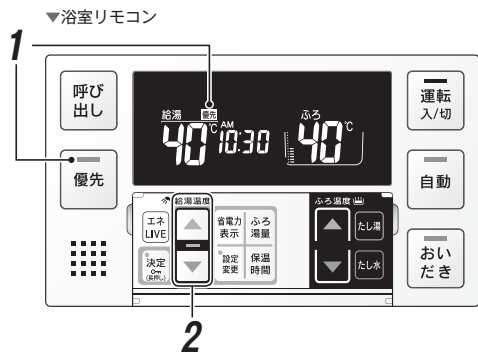

混合水栓使用時のご注意

サーモスタット式水栓をご使用の場合、水栓によってはハンドルの設定よりぬるいお湯が出ることがあります。その場合は、リモコンの給湯温度をハンドルの温度より 5℃～10℃高めに設定してください。詳しくは水栓の取扱説明書をご覧ください。

運転が「切」の状態では水を使用する場合は、必ずハンドルの設定を「水」の位置にしてください。「湯」の位置で水を流すと、給湯器内が結露して点火不良や故障の原因になります。



補 足

- 給湯やシャワー使用時に、ふろ配管に残っていた水が循環アダプターから出てくる場合がありますが、異常ではありません。
- 給水温が高いときやお湯の量を絞って使う場合は、設定温度よりも熱いお湯が出ることがあります。

1 【優先】スイッチを押す

浴室リモコンの表示画面に【優先】が表示されます。

- もう一度【優先】スイッチを押すと、台所リモコンが優先に戻ります。
- 台所リモコン・浴室リモコンは、それぞれが優先になった場合の給湯温度を記憶しています。優先が切り替わると、優先になったリモコンが記憶していた温度が給湯温度になります。



2 【▲】【▼】スイッチを押して給湯温度を変更する

- 【▲】を押すたびに、1段階ずつ上がります。
- 【▼】を押すたびに、1段階ずつ下がります。
- 押し続けると、45℃以下では連続して変わります。46℃以上に変更したいときは、1回ずつ押ししてください。

〈給湯温度の目安〉

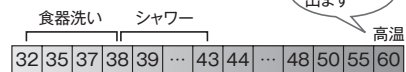

1℃ずつ変更できます

- 給湯温度を 60℃に設定すると「熱いお湯が出ます」とお知らせし、高温ランプ（オレンジ）が点灯します。

3 給湯栓を開いてお湯を出す

お湯を出している間は、燃焼（)ランプ（オレンジ）が点灯します。

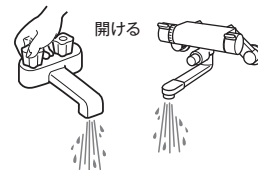

点灯（オレンジ）



- お湯を出す量が少ないと、燃焼ランプが消えて、お湯が水になることがあります。

お湯を使う

Eco シグナル Eco (Eco シグナルが点灯・点滅)

現在のお湯の使用量をEcoシグナル(緑)の点灯・点滅でお知らせします。お湯の出しすぎを防いで、省エネを実践できます。

- 台所・浴室リモコンそれぞれで設定します。
- 【運転】スイッチが「入」「切」どちらの場合でも操作できます。

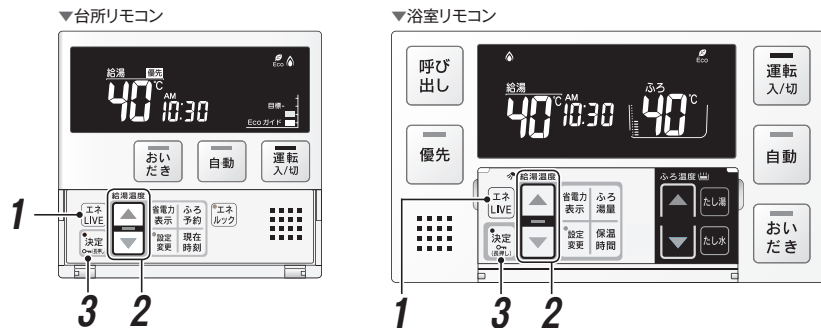

Eco シグナルの見かた

Eco シグナルの光り方で、お湯を出しすぎているかどうかひと目でわかります。

- ※ Eco シグナルは目安ですので、実際の使用量とは異なることがあります。
- ※ お湯を2か所同時に使用している場合、下の説明のように光らないことがあります。

例) シャワー (浴室リモコンの設定湯量が8.5リットル/分) の場合

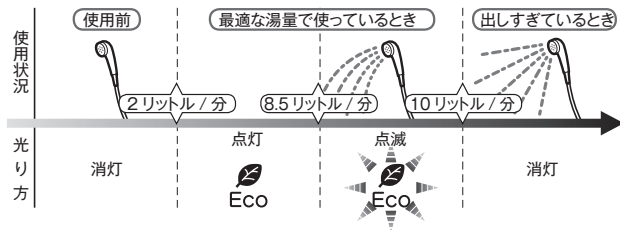

Ecoシグナル湯量設定時のご注意

- 台所リモコンで「6.0」に設定したときは、使っているお湯の量が約6.5リットル/分になると消灯します。それ以外の量に設定したときは、約6リットル/分になると消灯します。
- 浴室リモコンで「10」に設定したときは、使っているお湯の量が約10.5リットル/分になると消灯します。「11」に設定したときは、約11.5リットル/分になると消灯します。それ以外の量に設定したときは、約10リットル/分になると消灯します。

する、湯量を変更する)

1 【エネ LIVE】スイッチを長押しする

【エネ LIVE】スイッチを約3秒間長押しします。

- Eco シグナルランプ (緑) が点滅します。

設定値 (6.0リットル/分)



- 表示部の右側に現在のお湯の使用量が表示されますので、設定値の目安としてください。お湯を使用していない場合は「-」表示になります。

※ 設定値に小数点は表示されません。

2 【▲】【▼】スイッチを押して湯量の目安を選択する

- 【▲】を押すたびに、湯量が増えます。
- 【▼】を押すたびに、湯量が減ります。
- リモコンに応じて、以下の湯量が選択できます。

■ 浴室リモコン

「11」「10」「8.5」「7.5」「6.5」「-」(リットル/分)から選択できます。

※ 工場出荷時は、10リットル/分に設定されています。

■ 台所リモコン

「6.0」「5.0」「4.0」「-」(リットル/分)から選択できます。

※ 工場出荷時は、5.0リットル/分に設定されています。

補 足

- Eco シグナルを表示させない場合は、「-」を選択します。

3 【決定】スイッチを押す

Eco シグナル湯量が設定されます。

補 足

- お湯の使用量が少ないとき(約2リットル/分以下)や、湯はり・たし湯中は、Eco シグナルは点灯しません。
- リモコンで給湯温度48℃以下に設定されている場合は、給湯器から出るお湯の量をEco シグナルでお知らせします。そのため、サーモスタット式水栓で水を混ぜると、実際の使用量はEco シグナル湯量以上にも関わらずEco シグナルが点灯する場合があります。
- リモコンで給湯温度が50℃・55℃・60℃に設定されている場合は、水を混ぜて約40℃のお湯を使っていると想定してEco シグナルでお知らせします。ご使用のお湯の温度や水温などにより、実際に使用しているお湯の量とEco シグナルのお知らせが異なることがあります。
- 【決定】スイッチを押さなくても、そのまま1分経過すると、自動的に設定が完了します。

お湯を使う

お風呂を入れる (自動運転)

自動運転とは、スイッチを押すだけで自動的に湯はりし、一定時間 (工場出荷時: 4 時間) 保温する機能です。
●どちらのリモコンでも操作できます。

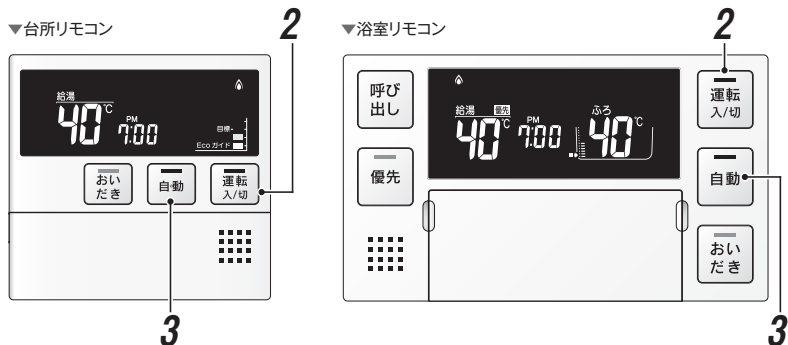

全自動タイプと自動タイプの違いについて

ご使用の給湯器が全自動タイプか自動タイプかを確認する方法は以下の通りです。
【ふろ湯量】スイッチを押したとき、ふろ湯量表示の数字が「1」になるもの (P.30 ページ) は全自動タイプです。
60~990 になるもの (P.32 ページ) は自動タイプです。

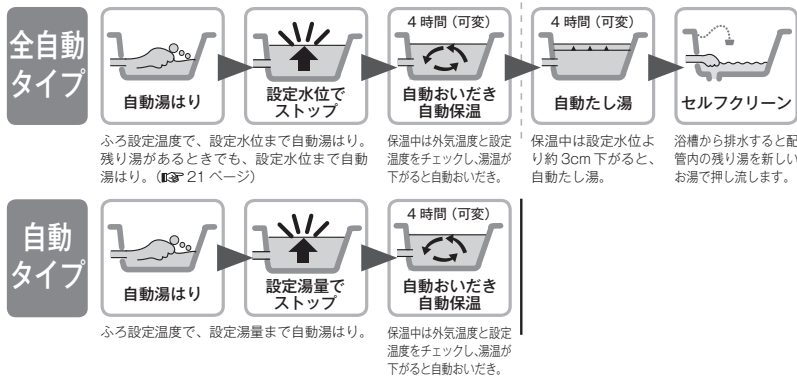

1 浴槽の排水栓を閉じる

浴槽にふたをすると、お湯が冷めにくくなります。

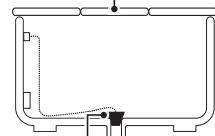

排水栓がしっかりとはめてあることを確認してください。

補足

- お風呂のお湯の量や保温時間・お風呂の設定温度の調節は、29~34 ページをご覧ください。

2 【運転】スイッチを押して「入」にする

- 【運転】スイッチのランプ (黄緑) が点灯します。

補足

- 自動湯ほりを途中で止めたいときは、再度【自動】スイッチを押して、ランプを消灯させます。
- 湯はりに中に給湯を使用した場合、お湯の温度はお風呂の設定温度 (P.34 ページ) になる場合があります。また、給水温度や給水圧などの条件によっては、お湯が少ししか出ないことやまったく出ないこともあります。給湯器の異常ではありません。
- 残り湯があるとき、またはふろ設定湯量 (水位) が少ない (2分以内に湯はりが完了する) ときに自動運転をした場合は、完了前のお知らせはしません。
- 湯はりを始めると、しばらくは浴槽の循環アダプターからお湯が出たり止まったりします。残り湯の量を確認しているため、故障ではありません。
- 湯はり終了後 (保温中) は自動ランプが点灯に変わります。
- 保温中の表示が出ている間は、約 30 分 (気温によって時間が変化します) ごとにお湯の温度をチェックして温度が下がっていれば自動的におひだきします。全自動タイプはお湯が減ると自動的にたし湯もします。この保温時間は 33 ページの「保温時間を変更する」の手順で変更できます。
- 保温時間が終了すると保温中の表示が消え、自動ランプも消えます。保温を途中で止めたいときは、自動スイッチを押して自動ランプを消灯させてください。
- 保温中の表示が出ている間にぬるく感じたときは、おひだきスイッチ (P.27 ページ) を押すか、ふろ設定温度を上げてください。 (P.34 ページ)
- 夏期など給水温度が高い場合は、設定湯量 (水位) まで水はり後おひだき運転を行うことがあります。また、冬期など気温の低い場合では、ふろ設定温度まで沸き上げるのに時間がかかることがあります。
※上記のような場合は「まもなくお風呂が沸きます」とお知らせしてから湯はりが完了までに時間がかかることがあります。 (給湯器の異常ではありません)

注意

- 保温中のおひだき運転時には循環アダプターから泡が出てくる場合があります。また循環アダプターからは熱いお湯が出てきますので身体などに直接あてないようにしてください。

3 【自動】スイッチを押す

湯はりが始まります。

- 湯はり中は【自動】スイッチのランプ (オレンジ) が点滅し、終了後 (保温中) に点灯に変わります。

湯はり中は、次のマークが表示されます。



完了が近くなると…

ブザーが鳴り、「まもなくお風呂が沸きます」とお知らせします。

湯はりが終わると…

メロディーが鳴り、「お風呂が沸きました」とお知らせします。保温時間 (工場出荷時: 4 時間) までお湯が保温されます。



おふろを入れる（自動運転）（つづき）

残り湯があるときの自動運転のご注意

■全自動タイプで残り湯があるときの自動運転のご注意

残り湯が十分あるとき

湯量があふえ、お湯があふれることがあります。
沸かし直しには、【おいだき】スイッチをお使いください。
(P.27 ページ)

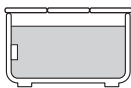

循環アダプターがかくれているとき

沸き上がり後の水位に多少ばらつくことがあります、異常ではありません。

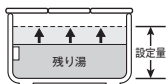

循環アダプターの下にあるとき

沸き上がり湯量は設定量どおりになりますが、設定量が少ない（水位が低い）場合は多少ばらつきます。

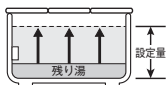

■自動タイプで残り湯があるときの自動運転のご注意

残り湯が十分あるとき

湯量があふえ、お湯があふれることがあります。
沸かし直しには、【おいだき】スイッチをお使いください。
(P.27 ページ)



循環アダプターがかくれているとき

沸き上がり後の水位に多少ばらつくことがあります、異常ではありません。
残り湯が設定温度に近いときは、約6リットルだけ湯はりします。お湯をふやしたいときは、24ページの「お風呂のお湯を増やす（たし湯）」をご覧ください。

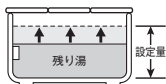

循環アダプターの下にあるとき

新たに設定量の湯ほりをするため、その場合は残り湯分だけ湯量があふえますので、浴槽からのあふれにご注意ください。

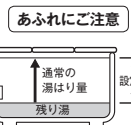

お願い

- 自動湯はり中に水栓などからお湯や水を入れたり、入浴したりすると、お湯があふれることがあります。自動湯はり中は、お湯や水を入れしないでください。
- 【自動】スイッチの入/切を何度も繰り返さないでください。お湯があふれることがあります。

こんなときには（おふろに入っているとき）

お願い

- 残り湯を排水するときは、【自動】スイッチのランプ（オレンジ）が消灯していることを確認してから行ってください。

補足

- 保温時間が過ぎると、【自動】スイッチのランプが自動的に消灯します。
- 全自動タイプの場合は、入浴後、【運転】スイッチを「入」のままにし、【自動】スイッチを「切」にして、排水栓を抜くと、セルフクリーン運転を行います。(P.57 ページ)
- 気温や水温によって、湯ほりが完了するまでの時間が異なります。「まもなくお風呂が沸きます」をお知らせしてから、湯ほり完了までに時間がかかることがありますが、給湯器の故障ではありません。

お風呂をぬるくする (たし水)

お風呂のお湯が熱いときに水をたしてぬるくできます。

- 浴室リモコンで操作します。

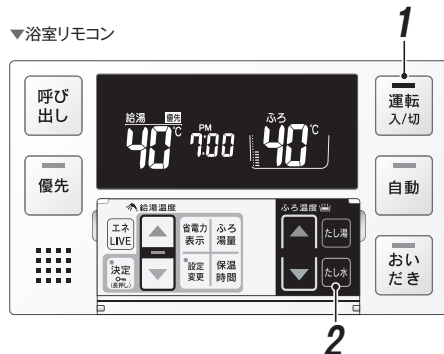

1 【運転】スイッチを押して「入」にする

- 【運転】スイッチのランプ（黄緑）が点灯します。

2 【たし水】スイッチを押す

- たし水が始まり、約 10 リットルの水をたします。
- たし水中は、下記のマークが表示されます。
- 途中で停止したいときは、【たし水】スイッチを押してください。

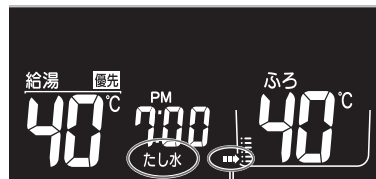

たし水中は矢印が点滅します。

補 足

- 給湯（シャワー）使用中にたし水スイッチを押した場合、たし水運転は給湯を止めた後に始まります。
- たし水運転中に給湯（シャワー）を使用すると、たし水運転は一時中断される場合があります。また、給湯栓からは水が出る場合があります。
- たし水運転中、循環アダプターから泡が出る場合があります。

お風呂のお湯を増やす (たし湯)

お風呂のお湯が少なくなったときにお湯をたすことができます。

- 浴室リモコンで操作します。

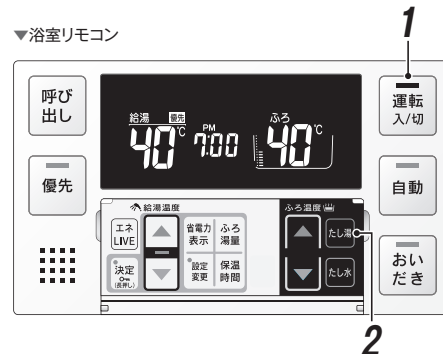

1 【運転】スイッチを押して「入」にする

- 【運転】スイッチのランプ（黄緑）が点灯します。

2 【たし湯】スイッチを押す

- たし湯が始まり、約 20 リットルのお湯（ふろ設定温度）をたします。
- たし湯中は、下記のマークが表示されます。
- 途中で停止したいときは、【たし湯】スイッチを押してください。



たし湯中は矢印が点滅します。

補 足

- 給湯（シャワー）使用中にたし湯スイッチを押した場合、たし湯運転は給湯を止めた後に始まります。
- たし湯運転中に給湯（シャワー）を使用すると、たし湯運転は一時中断される場合があります。また給湯栓からはふろ設定温度のお湯が出ます。
- たし湯運転中、循環アダプターから泡が出る場合があります。

お風呂を入れる

希望の時間におふろを沸かす (予約運転)

毎日同じ時間におふろを入れたり、帰宅時間に合わせておふろを入れたいときなどに便利です。

- 台所リモコンで操作します。
- あらかじめ時計を合わせておいてください。(P.12 ページ)



毎日同じ時刻におふろを入れたいときは

予約時刻の30分以上前に、毎日、次ページの手順1～2、4～5を行ってください。

- 手順3の予約時刻の設定は、【運転】スイッチを「切」にしても記憶されますので、毎日の操作は不要です。

補 足

- 予約時刻は、手順1～2の操作で確認できます。

予約運転使用時のご注意

- 予約運転をセットしたときは、【運転】スイッチを「切」にしないでください。⊙が消え、予約が解除されます。
- 予約運転の場合は、湯はり完了前のお知らせ「まもなくおふろが沸きます」はありません。
- 予約時刻の約30分前から湯はりが始まります。浴槽の大きさやふろ温度、給水温などにより、湯はりの完了が予約時刻より遅れる場合がありますが、異常ではありません。
- 浴槽に残り湯があるときに予約運転を行うと、おふろの沸き上がり時刻が大きく遅れることがありますが、異常ではありません。

1 【運転】スイッチを押して「入」にする

- 【運転】スイッチのランプ(黄緑)が点灯します。

2 【ふろ予約】スイッチを押す

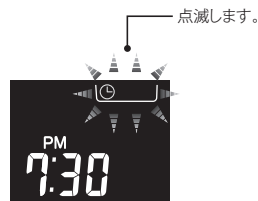

3 【▲】【▼】スイッチを押して予約時刻を設定する

- 【▲】を押すたびに、1分ずつ進みます。
- 【▼】を押すたびに、1分ずつ戻ります。
- 時刻のセット方法は、12ページの「時計を合わせる」をご覧ください。

補 足

- 予約時刻は、現在時刻より30分以上先の時刻を設定してください。30分以内の時刻に設定すると、予約時刻になっても湯はりが完了しないことがあります。

4 【決定】スイッチを押す

予約運転が設定され、表示画面に⊙が表示されます。

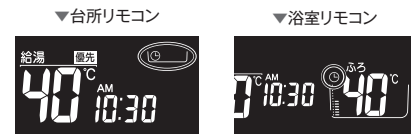

補 足

- 【決定】スイッチを押さなくても、そのまま1分経過すると、自動的に設定が完了します。
- 予約運転を解除したいときは、もう一度【ふろ予約】スイッチを押します。

5 浴槽の排水栓を閉じる

予約時刻の約30分前から湯はりが始まり、湯はりが完了した後、予約した時刻になると、メロディーが鳴り、「おふろが沸きました」とお知らせします。保温時間(工場出荷時:4時間)までお湯が保温されます。

浴槽にふたをすると、お湯が冷めにくくなります。

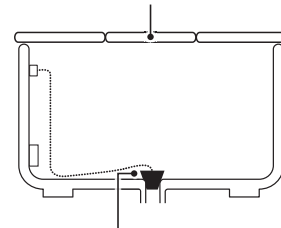

排水栓がしっかりと はめてあることを確認してください。

▼台所リモコン



▼浴室リモコン



おいだきする

- どちらのリモコンでも操作できます。

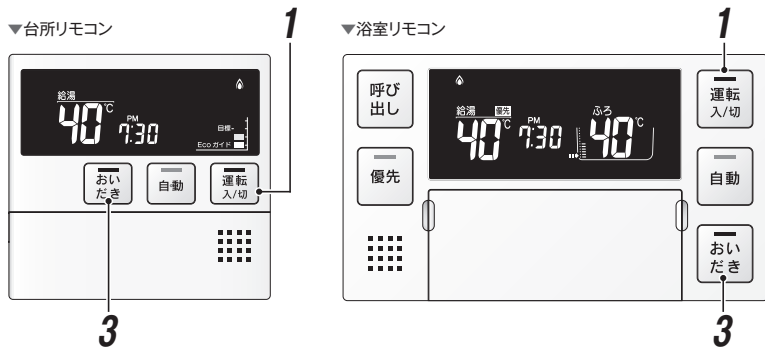

お湯（水）が循環アダプターより下にあるとき

浴槽のお湯（水）が循環アダプターより下にあるときは、以下ようになります。
※ ご使用の給湯器のタイプは 19 ページの方法で確認してください。

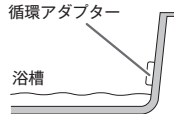

■ 全自動タイプの場合

- 浴室リモコンで操作したとき
約 6 リットル湯はりした後、自動運転に切り替わります。
【おいだき】スイッチのランプが消灯し、【自動】スイッチのランプが点滅します。
- 台所リモコンで操作したとき
約 6 リットル湯はりした後、約 10 分間ポンプ運転します。その後、リモコンに故障表示 [632] が点滅して停止します。

■ 自動タイプの場合

- 約 6 リットル湯はりした後、約 10 分間ポンプ運転します。その後、リモコンに故障表示 [632] が点滅して停止します。
- 補 足**
- ポンプ運転とは
浴槽に残っているお湯をポンプで循環させます。

1 【運転】スイッチを押して「入」にする

- 【運転】スイッチのランプ（黄緑）が点灯します。

2 浴槽のお湯（水）の量を確認する

循環アダプターの 5cm 程度上までお湯（水）があることを確認します。

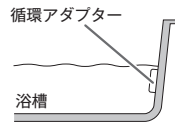

- お湯（水）の量が少ないときは、前ページの「お湯（水）が循環アダプターより下にあるとき」をご覧ください。

3 【おいだき】スイッチを押す

- おいだきが始まります。
- おいだき中は【おいだき】スイッチのランプ（オレンジ）が点滅し、終了後に消灯します。

おいだき中は、次のマークが表示されます。



沸きあがるとメロディーが鳴り、「おふろが沸きました」とお知らせします。
ただし、自動運転（保温）中はお知らせしません。

お願い

- 循環アダプターからは熱いお湯が出てきますので、身体などに直接あてないようにしてください。

■ 浴室リモコンで操作したとき

- ふろ温度に関らず、ふろ給湯器は約 3 分間（※）おいだきます。ふろ設定温度以上にならなかったときは、ふろ設定温度までおいだきを継続します。
※ おいだきはふろ最高温度に関係なく、スイッチを押すたびにされますので、沸かし過ぎにはご注意ください。
※ おいだき時間の変更は 57 ページをご覧ください。

■ 台所リモコンで操作したとき

- 約 1 分間ポンプ運転した後、ふろ設定温度までおいだきます。
※ ふろ温度がふろ設定温度以上の場合は、約 1 分間ポンプ運転後停止します。燃焼ランプは点灯しません。

補 足

- おいだき中は、循環アダプターから泡が出てくる場合があります。
- おいだきを途中で止めたいときは、再度【おいだき】スイッチを押して、ランプを消灯させます。
- 全自動タイプ・自動タイプともに断水している場合は循環アダプターの上まで水を入れてもおいだきできません。断水時においだきスイッチを押すと、循環アダプターから気泡が出てリモコンに故障表示 [632] または [032] が点滅して停止する場合があります。

お風呂の設定水位（湯量）を変更する

全自動タイプの場合

全自動タイプの場合は、循環アダプターからの水位（高さ）で設定します。
●浴室リモコンで操作します。

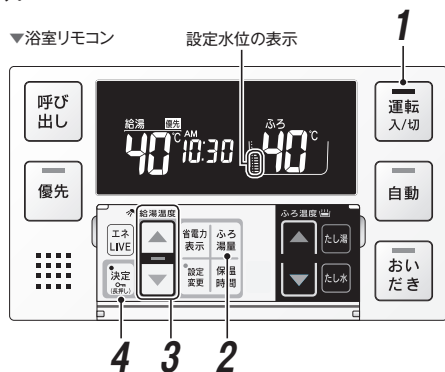

※リモコン画面の水位表示は実際の浴槽とは違いますので、水位高さは下記の表でご確認ください。

（全自動タイプ）

1 【運転】スイッチを押して「入」にする

- 【運転】スイッチのランプ（黄緑）が点灯します。

2 【風呂湯量】スイッチを押す

水位の目安が表示されます。



※水位については、左ページの表をご覧ください。

3 【▲】【▼】スイッチを押して水位を変更する

- 【▲】を押すたびに、1目盛り上がります。
- 【▼】を押すたびに、1目盛り下がります。

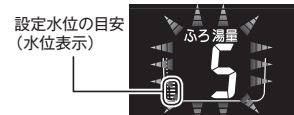

数値が大きいくほど、水位が高くなります。
水位表示と実際の水位は異なります。

4 【決定】スイッチを押す

お風呂の水位が設定されます。

補足

- 【決定】スイッチを押さなくても、そのまま1分経過すると、自動的に設定が完了します。

全自動タイプの水位

水位表示の目盛は、循環アダプターからの高さの目安を示しています。

水位表示と循環アダプターからの高さの目安は下の表のようになります。

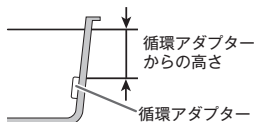

補足

- 浴槽によっては、高い水位に設定すると、お湯があふれることがあります。

水位表示	循環アダプターからの高さの目安 (cm)	
	洋バス用設定	和バス用設定
12	29	43
11	27	40
10	25	37
9	23	34
8	21	31
7	19	28
6	17 (工場出荷時)	25 (工場出荷時)
5	15	22
4	13	19
3	11	16
2	9	13
1	7	10

※循環アダプターからの高さは目安です。循環アダプターの取付け高さや浴槽の形状などにより、数 cm の誤差が生じることがあります。

※洋バス用 / 和バス用の設定は、給湯器本体で切り替えます。設定の変更については、お買い上げの販売店にご連絡ください。工場出荷時は、ガスふろ給湯器バックインは和バス用設定、それ以外は洋バス用設定になっています。

おふろの設定水位（湯量）を変更する

自動タイプの場合

自動タイプの場合は、浴槽に湯はりする湯量で設定します。
●浴室リモコンで操作します。

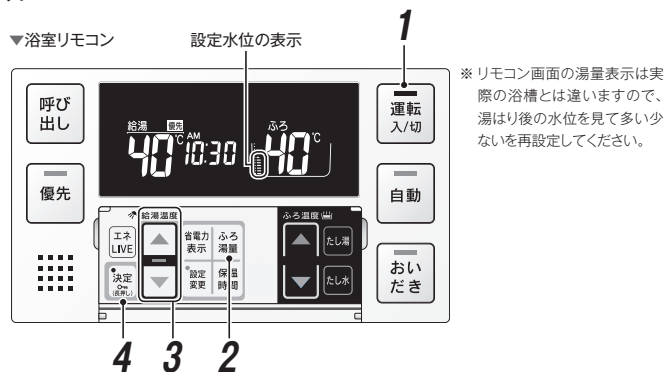

(自動タイプ)

1 【運転】スイッチを押して「入」にする

- 【運転】スイッチのランプ（黄緑）が点灯します。

2 【ふろ湯量】スイッチを押す

湯量の目安が表示されます。



※ 湯量については、左ページの表をご覧ください。

3 【▲】【▼】スイッチを押して湯量を変更する

- 【▲】を押すたびに、1目盛上がります。
- 【▼】を押すたびに、1目盛下がります。



4 【決定】スイッチを押す

おふろの水位が設定されます。

補 足

- 【決定】スイッチを押さなくても、そのまま1分経過すると、自動的に設定が完了します。

自動タイプの設定できる湯量

補 足

- 浴槽の大きさが340リットルを超える場合は、浴槽内のお湯の温度が一定にならない（熱いところとぬるいところがある）ことがあります。
- お子さまのいたづらなどを防止するため、400・990・80・60リットルは、【▲】または【▼】スイッチを1秒以上押し続けないと設定できないようになっています。
※ 大浴槽設定の場合の550リットル以上に設定するときも同様です。
- 湯はり量を60リットルまたは80リットルに設定したときは、湯はり完了しても湯はり完了のお知らせおよび保温をしない場合があります。
- 浴槽によっては、湯量を多く設定すると、お湯があふれることがあります。

水位表示と湯量は以下ようになります。

※ 浴槽の大きさによって普通浴槽 / 大浴槽の設定を、給湯器本体で切り替えます。設定の変更については、お買い上げの販売店にご連絡ください。工場出荷時は、普通浴槽設定になっています。

水位表示	湯量の目安 (リットル)	
	普通浴槽設定	大浴槽設定
表示なし	—	700
表示なし	990	650
	400	600
12	350	550
11	300	500
10	280	450
9	260	400
8	240	380
7	220	360
6	200 (工場出荷時)	340
5	180 (工場出荷時)	320
4	160	300
3	140	280
2	120	260
1	100	240
1	80	220
1	60	—

保温時間を変更する

●浴室リモコンで操作します。

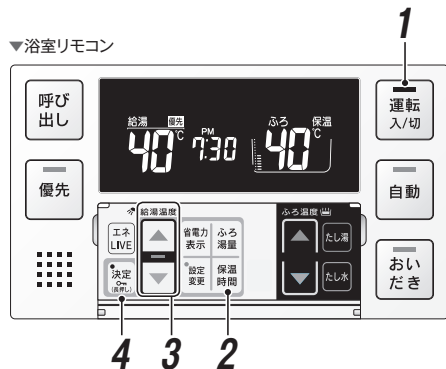

1 【運転】スイッチを押して「入」にする

●【運転】スイッチのランプ（黄緑）が点灯します。

2 【保温時間】スイッチを押す

表示画面に保温時間が表示されます。



3 【▲】【▼】スイッチを押して保温時間を変更する

保温時間は、0・1・2・4・6・8時間から選択できます。

- 【▲】を押すたびに、時間が増えます。
- 【▼】を押すたびに、時間が減ります。

補 足

- 【▼】を押すと、数字が下記の順に切り替わります。

4 → 2 → 1 → 0 → 8 → 6

- 【▲】を押すと、逆順に切り替わります。
- 工場出荷時は4時間に設定されています。

4 【決定】スイッチを押す

保温時間が設定されます。

補 足

- 【決定】スイッチを押さなくても、そのまま1分経過すると、自動的に設定が完了します。

おふろの設定温度を変更する

おふろの設定温度を33℃～48℃の範囲（16段階）で変更できます。初期設定温度は、給湯器の取扱説明書の仕様書をご参照ください。

●浴室リモコンで操作します。

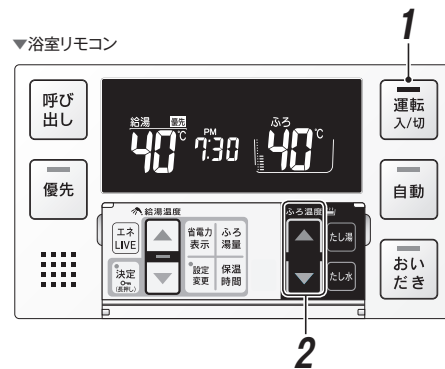

1 【運転】スイッチを押して「入」にする

●【運転】スイッチのランプ（黄緑）が点灯します。

2 【▲】【▼】スイッチを押して変更する

- 【▲】を押すたびに、1℃ずつ上がります。
- 【▼】を押すたびに、1℃ずつ下がります。
- 押し続けると、45℃以下では連続して変わります。46℃以上に設定したいときは、1回ずつ押ししてください。

〈おふろ温度の目安〉

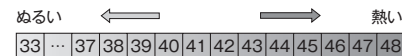

- 上記の設定温度と浴槽のお湯の温度は異なります。温度の違いは浴槽形状や配管長さなどによって異なるほか、同じ温度のお湯でも季節によって体感温度には差がありますので、あくまでも目安とお考えいただき、必要に応じて設定温度を変更してください。

おふろを入れる

省電力モードを変更する

省電力モードとは、リモコンの待機電力の低減（省電力）を目的にした機能です。設定された時間を経過すると自動的に表示画面が消灯します。

- 台所・浴室リモコンそれぞれで設定します。
- 【運転】スイッチが「入」「切」どちらの場合でも操作できます。

▼台所リモコン



3 2 1

1 【省電力表示】スイッチを押す



2 【▲】【▼】スイッチを押してモードを選択する

省電力モード	リモコン表示	表示消灯時間
モード3	3	25分後
モード2	2	10分後
モード1	1	1分後
解除 (OFF)	BF	消灯しない

※工場出荷時は省電力モード3に設定されています。

▼浴室リモコン

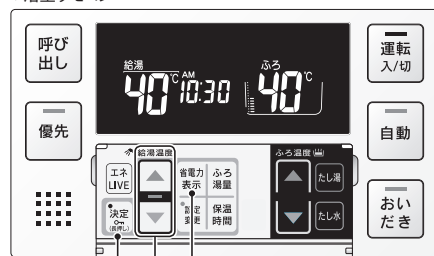

3 2 1

3 【決定】スイッチを押す

省電力表示が設定されます。

- 省電力モード3を設定した場合は、25分後に消灯します。



補 足

- リモコンの省電力のため、給湯の使用開始から設定時間が経過すると、表示画面が消えて【運転】スイッチのランプ（黄緑）のみ点灯になります。浴室リモコン優先の場合は、【優先】スイッチのランプ（オレンジ）も点灯しています。いずれかのスイッチを押すか、お湯を出すと、表示画面が再び点灯します。表示画面はスイッチを押したりリモコンだけが点灯し、他のリモコンは消灯したままです。なお、給湯栓を一度も開けていない状態では省電力モードにはならず、表示画面は消えません。

※お湯を止めることなく使い続けた場合も、設定時間が経過すると表示画面は消灯します。

- 【▲】【▼】スイッチ、【運転】スイッチ以外のスイッチを押すと、表示画面が再び点灯するとともに、押ししたスイッチの動作が開始されます。
- 台所リモコン、浴室リモコンどちらのリモコンにも湯はり運転（保温）中および給湯温度を60°Cに設定している場合は、安全のために表示は消えません。
- 台所リモコンは予約運転開始までの待機中も表示は消えません。
- 浴室リモコンは入浴タイマーのカウント中も表示は消えません。

浴室リモコンから台所リモコンの呼び出し音を鳴らす

- 浴室リモコンで操作します。
- 【運転】スイッチが「入」「切」どちらの場合でも操作できます。

▼浴室リモコン

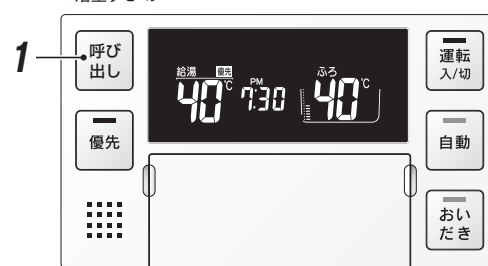

1

1 【呼び出し】スイッチを押す

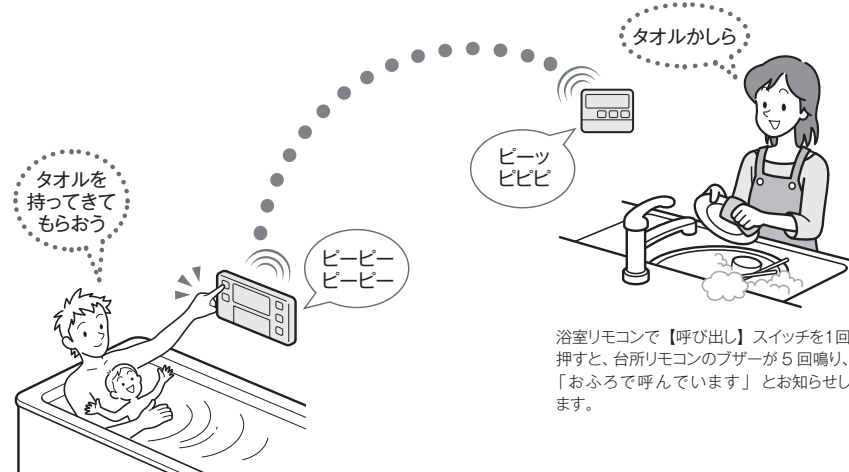

【呼び出し】スイッチを押している間は、浴室リモコンでは呼び出し音「ピーーピー」が鳴り続けます。

浴室リモコンで【呼び出し】スイッチを1回押すと、台所リモコンのブザーが5回鳴り、「おふろで呼んでいます」とお知らせします。

おふろを入れる

エネルギーとは (Eco ガイド、エネ LIVE)

「エネルギー」とは、ガス・お湯・電気の使用量や料金、CO₂ 排出量を確認するための機能です。使用量や料金の目標値を設定することで、日々の節約の目安にすることができます。また、Eco ガイドを設定すると、ガス・お湯・電気・CO₂ 排出量の目標値に対する現在の使用状況を表示できます。ここではエネルギーの上手な使い方をご案内しています。お客さまのライフスタイルに合わせて、目で見えるエコ生活をお楽しみください。

- 給湯器を通らないガス（ガスコンロ、ファンヒーターなど）や水道（トイレ、屋外水栓など）の使用分は計測しません。
- 電気の使用量や料金を見たり、電気の単価などを設定するには、別売のマルチ計測ユニットが必要です。

Eco ガイドで目標達成度を確認してみましょう

1日 (AM0:00 ~ PM11:59) のガス・お湯・電気・CO₂ 排出量の使用状況を4段階のランプでお知らせします。(台所リモコンに表示されます)

1日に使ったエネルギー量またはCO₂ 排出量をチェックしましょう。

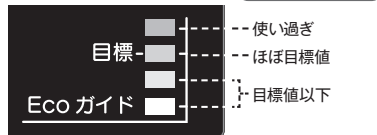

現在の使用状況

※ Eco ガイドは、浴室リモコンには表示されません。

Eco ガイドがお知らせするのは、ガス・お湯・電気・CO₂ 排出量のいずれか1つです。

「Eco ガイドで表示するエネルギーを設定したい」(P.41 ページ)

工場出荷時はお湯に設定されています。

ガス・お湯・電気・CO₂ 排出量から Eco ガイドのエネルギーを選ぶのね!



エネルギーでガス・お湯・電気の使用料金および使用量とCO₂ 排出量を表示してみましょう

ガス・お湯・電気の使用料金および使用量やCO₂ 排出量を「今日の実績」と「昨日の実績」と「目標」に分けて表示します。

1日に使ったエネルギー量や使用料金をチェックしたり、昨日の使用量と比較してみましょう。

ガス料金の今日実績画面



ガス使用量の今日実績画面



操作方法是

「ガス・お湯・電気料金の実績と目標を表示したい」(P.39 ページ)

「ガス・お湯・電気使用量、CO₂ 排出量の実績と目標を表示したい」(P.39 ページ)

料金は、お客さまが実際にお支払いになる金額とは異なります。

昨日と今日の比較ができるわ!



お客さまがお住まいの地域のガス・お湯・電気の単価を設定してみましょう

工場出荷時にガス・お湯・電気の単価 [1m³ (電気は1kWh) 当たりの料金] が入力されています。ご使用料金に近付けるように単価を変更できます。

ガス単価設定画面



「ガス・お湯・電気の単価を設定したい」(P.41 ページ)

毎月支払う料金とリモコンの実績値の差異が小さくなった!



使用中のお湯・電気の使用量を確認してみましょう

単位時間当たりの使用量を確認できます。

お湯消費量表示画面



単位時間当たりのお湯使用量が表示されます。

「現在のお湯・電気の使用量を表示する (エネ LIVE)」(P.47 ページ)

「おまかせモード」、または「自分でモード」にしてガス、お湯、電気の1日当たりの目標料金を決めましょう

まず、「おまかせモード」で自動設定された目標値で使用してみましょう。

さらに細かく目標値を設定したくなったら「自分でモード」で季節による使用量の変化やお使いになる人数に合わせて自分で目標値の料金を設定して目標値めざしてエネルギーを節約しましょう。

※ 「自分でモード」を設定した場合は、目標値の自動更新は行われません。

※ 工場出荷時は「おまかせモード」に設定されています。

ガス料金の設定変更画面



変更できます。

「ガス・お湯・電気の目標値を「自分でモード」で設定したい」(P.43 ページ)

1日の使用料金を目標にするのね!



ガス・お湯・電気のCO₂ 排出係数を入力してみましょう

各エネルギーの供給先によりCO₂ 排出係数は異なります。

ご使用のエネルギーの供給先にお問い合わせください。

ガス・お湯・電気のCO₂ 排出係数を変更するとCO₂ 排出量が変化します。



CO₂ 排出係数

「ガス・お湯・電気のCO₂ 排出係数を設定したい」(P.45 ページ)

補足

- 画面に表示される使用量や料金は目安となります。お客さまが実際にお支払いになる料金とは異なります。

エネルギーで実績と目標を表示する

ガス・お湯・電気の使用料金と、ガス・お湯・電気の使用量、CO₂ 排出量の今日実績・昨日実績・目標を切り替えて表示することができます。

- 台所リモコンで操作します。

お願い

- あらかじめ時計を合わせてください。(P.12 ページ)
- 【運転】スイッチを押して「入」にして操作してください。

項目	操作	1 【エネルギー】スイッチを押す	2 【▲】【▼】スイッチを押して表示する内容に切り替える	3 【決定】スイッチを押す	
ガス料金の実績と目標を表示したい		【エネルギー】スイッチを押して、【ガス料金】を表示する		【▲】【▼】スイッチを押して、表示する内容を選ぶ 「今日実績」→「昨日実績」→「目標」の順に切り替わります。	【決定】スイッチを押す 実績・目標の表示を終了します。
お湯料金の実績と目標を表示したい		【エネルギー】スイッチを複数回押して、【お湯料金】を表示する		【▲】【▼】スイッチを押して、表示する内容を選ぶ 「今日実績」→「昨日実績」→「目標」の順に切り替わります。	【決定】スイッチを押す 実績・目標の表示を終了します。
電気料金の実績と目標を表示したい		【エネルギー】スイッチを複数回押して、【電気料金】を表示する		【▲】【▼】スイッチを押して、表示する内容を選ぶ 「今日実績」→「昨日実績」→「目標」の順に切り替わります。	【決定】スイッチを押す 実績・目標の表示を終了します。 ● マルチ計測ユニットが設置されていない場合は、電気は表示されません。
CO ₂ 排出量の実績と目標を表示したい		【エネルギー】スイッチを複数回押して、【CO ₂ 排出量】を表示する		【▲】【▼】スイッチを押して、表示する内容を選ぶ 「今日実績」→「昨日実績」→「目標」の順に切り替わります。	【決定】スイッチを押す 実績・目標の表示を終了します。
ガス使用量の実績と目標を表示したい		【エネルギー】スイッチを複数回押して、【ガス使用量】を表示する		【▲】【▼】スイッチを押して、表示する内容を選ぶ 「今日実績」→「昨日実績」→「目標」の順に切り替わります。	【決定】スイッチを押す 実績・目標の表示を終了します。
お湯使用量の実績と目標を表示したい		【エネルギー】スイッチを複数回押して、【お湯使用量】を表示する		【▲】【▼】スイッチを押して、表示する内容を選ぶ 「今日実績」→「昨日実績」→「目標」の順に切り替わります。	【決定】スイッチを押す 実績・目標の表示を終了します。
電気使用量の実績と目標を表示したい		【エネルギー】スイッチを複数回押して、【電気使用量】を表示する		【▲】【▼】スイッチを押して、表示する内容を選ぶ 「今日実績」→「昨日実績」→「目標」の順に切り替わります。	【決定】スイッチを押す 実績・目標の表示を終了します。 ● マルチ計測ユニットが設置されていない場合は、電気は表示されません。

※ 続けて他の表示を確認するときは【決定】スイッチを押さず、操作 1・2 を行って表示する項目を選んでください。

【▲】【▼】で表示する内容を選んだ後、【エネルギー】スイッチを押すと次の項目の表示に切り替わります。

エネルギーの設定を変更する (ガス・お湯・

電気の単価設定 / Eco ガイドの表示項目設定)

ガス・お湯・電気の単価 [1m³ (電気は 1kWh) 当たりの料金] を 1 円単位で 999 円まで設定することができます。
Eco ガイドで表示するエネルギーの項目を設定することができます。
● 台所リモコンで操作します。



項目	操作	1 【運転】スイッチを「切」にする	2 【エネルギー】スイッチを押して変更する項目に切り替える	3 【▲】【▼】スイッチを押して設定したい単価や項目にする	4 【決定】スイッチを押す	
ガス単価を設定したい	【運転】スイッチを押して「切」にする		【エネルギー】スイッチを押して、 【単価】と【ガス】を表示する 	【▲】【▼】スイッチを押して、単価を設定する 押すたびに 1 円ずつ増減します。 ● 【▲】【▼】スイッチを押し続けると、早送りします。	【決定】スイッチを押す 単価の設定を終了します。	工場出荷時は、ガス (天然ガス) : 「100 円 / m ³ 」、 ガス (プロパンガス) : 「450 円 / m ³ 」に設定されています。
お湯単価を設定したい	【運転】スイッチを押して「切」にする		【エネルギー】スイッチを複数回押して、 【単価】と【お湯】を表示する 	【▲】【▼】スイッチを押して、単価を設定する 押すたびに 1 円ずつ増減します。 ● 【▲】【▼】スイッチを押し続けると、早送りします。	【決定】スイッチを押す 単価の設定を終了します。	工場出荷時は、お湯 : 「200 円 / m ³ 」に設定されています。 ● お湯単価は水道の料金単価を設定してください。 (ガスの料金単価は含まれません)
電気単価を設定したい	【運転】スイッチを押して「切」にする		【エネルギー】スイッチを複数回押して、 【単価】と【電気】を表示する 	【▲】【▼】スイッチを押して、単価を設定する 押すたびに 1 円ずつ増減します。 ● 【▲】【▼】スイッチを押し続けると、早送りします。	【決定】スイッチを押す 単価の設定を終了します。	工場出荷時は、電気 : 「20 円 / kWh」に設定されています。 ● マルチ計測ユニットが設置されていない場合は、電気は表示されません。
Eco ガイドで表示するエネルギーを設定したい	【運転】スイッチを押して「切」にする		【エネルギー】スイッチを複数回押して、 Eco ガイド表示を点滅させる 	【▲】【▼】スイッチを押して、Eco ガイドで表示する項目を設定する 「ガス」→「お湯」→「電気」→「CO ₂ 排出量」→「OFF (表示なし)」の順に切り替わります。 	【決定】スイッチを押す Eco ガイドの設定を終了します。	工場出荷時は、「お湯」に設定されています。 ● マルチ計測ユニットが設置されていない場合は、電気は表示されません。

※続けて他の設定をするときは【決定】スイッチを押さず、【エネルギー】スイッチを押して設定する項目を選んでください。





エネルギーの設定を変更する (ガス・お湯・電気)

目標値の設定は「おまかせモード」と「自分でモード」の2種類から選択できます。

● 台所リモコンで操作します。

項目	操作	1 【運転】スイッチを「切」にする	2 【エネルギー】スイッチを押して変更する項目に切り替える	3 【▲】【▼】スイッチを押して設定したい項目にする	4 【決定】スイッチを押す
ガス・お湯・電気の目標値を「おまかせモード」で設定したい	【運転】スイッチを押して「切」にする		【エネルギー】スイッチを複数回押して、「目標」を表示する	【▲】【▼】スイッチを押してOn RUtoを選ぶ 	【決定】スイッチを押す 目標値の設定を完了します。

● マルチ計測ユニットが設置されていない場合は、電気は表示されません。

項目	操作	1 【運転】スイッチを「切」にする	2 【エネルギー】スイッチを押す	3 【▲】【▼】スイッチを押す	4 【エネルギー】スイッチを押す	5 【▲】【▼】スイッチを押す	6 【決定】スイッチを押す
ガス・お湯・電気の目標値を「自分でモード」で設定したい	【運転】スイッチを押して「切」にする		【エネルギー】スイッチを複数回押して、「目標」を表示する	【▲】【▼】スイッチを押して【GF RUto】を選ぶ 	【エネルギー】スイッチを繰り返し押して、目標を設定する項目を選ぶ 「ガスの目標値」→ 「お湯の目標値」→ 「電気の目標値」の順に切り替わります。 	【▲】【▼】スイッチを押して、目標値を変更する 押すたびに1円ずつ増減します。 	設定が終了したら、【決定】スイッチを押す 目標値の設定を完了します。

● マルチ計測ユニットが設置されていない場合は、電気は表示されません。

※続けて他の設定をするときは【決定】スイッチを押さず、【エネルギー】スイッチを押して設定する項目を選んでください。

「おまかせモード」と「自分でモード」について

おまかせモード

過去の使用量から自動的に目標値が設定され、毎日自動更新します。使用開始から2週間が経過すると、2週間分の使用量の平均が目標値として設定されます。本機の使用を開始してから2週間の期間は、「自分でモード」の工場出荷時の設定が目標値となります。

自分でモード

お客さまが任意の目標値を設定できます。季節による使用量の変化に合わせて目標値の料金を設定することをおすすめします。「自分でモード」で設定した場合は、目標値の自動更新は行いません。

工場出荷時は、【On RUto】(おまかせモード)に設定されています。【GF RUto】(自分でモード)の工場出荷時の目標値は、ガス(天然ガス):「300円」、ガス(プロパンガス):「700円」、お湯:「150円」、電気:「300円」に設定されています。

電気の目標値の設定

画面の流れ

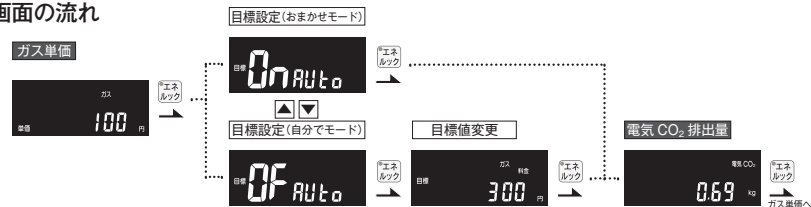

エネルギーの設定を変更する (CO₂ 排出

係数を設定する)

ガス・お湯・電気の CO₂ 排出係数を設定できます。
CO₂ 排出係数とは、エネルギーの単位供給当たりどれだけ CO₂ を排出しているかを示す数値です。

項目	操作	1 【運転】スイッチを「切」にする	2 【エネルギー】スイッチを押して変更する項目に切り替える	3 【▲】【▼】スイッチを押して設定したい値にする	4 【決定】スイッチを押す
ガスの CO ₂ 排出係数を設定したい	【運転】スイッチを押して「切」にする		【エネルギー】スイッチを複数回押して、【ガス】と【CO ₂ 】を表示する	【▲】【▼】スイッチを押して、CO ₂ 排出係数を設定する 押すたびに 0.01kg ずつ増減します。 	設定が終了したら、【決定】スイッチを押す CO ₂ 排出係数の設定を終了します。 ● 工場出荷時は、ガス（天然ガス）：「2.29kg/m ³ 」（※ 1）、ガス（プロパンガス）：「6.17kg/m ³ 」に設定されています。
お湯の CO ₂ 排出係数を設定したい	【運転】スイッチを押して「切」にする		【エネルギー】スイッチを複数回押して、【お湯】と【CO ₂ 】を表示する	【▲】【▼】スイッチを押して、CO ₂ 排出係数を設定する 押すたびに 0.01kg ずつ増減します。 	設定が終了したら、【決定】スイッチを押す CO ₂ 排出係数の設定を終了します。 ● 工場出荷時は、お湯：「0.36kg/m ³ 」（※ 2）に設定されています。
電気の CO ₂ 排出係数を設定したい	【運転】スイッチを押して「切」にする		【エネルギー】スイッチを複数回押して、【電気】と【CO ₂ 】を表示する	【▲】【▼】スイッチを押して、CO ₂ 排出係数を設定する 押すたびに 0.01kg ずつ増減します。 	設定が終了したら、【決定】スイッチを押す CO ₂ 排出係数の設定を終了します。 ● 工場出荷時は、電気：「0.69kg/kWh」（※ 3）に設定されています。 ● マルチ計測ユニットが設置されていない場合は、電気は表示されません。

※エネルギーの供給先により CO₂ 排出係数は異なります。ご使用のエネルギーの供給先にお問い合わせください。
※続けて他の設定をするときは【決定】スイッチを押さず、【エネルギー】スイッチを押して設定する項目を選んでください。

● 【▲】【▼】スイッチを押し続けると、早送りします。
(※ 1) 出典：地球温暖化対策の推進に関する法律施行令第 3 条
(※ 2) 出典：環境省発表資料「家庭からの二酸化炭素排出量算定用 排出係数一覧」（平成 18 年 6 月更新）
(※ 3) 出典：「中央環境審議会地球環境部会目標達成シナリオ小委員会中間とりまとめ」（平成 13 年 7 月）

現在のお湯・電気の使用量を表示する

(エネ LIVE)

現在使用中の単位時間当たりのお湯・電気の使用量を確認することができます。(時計部に表示されます)

- 台所・浴室リモコンそれぞれで設定します。

補足

- マルチ計測ユニットが設置されていない場合は、電気は表示されません。

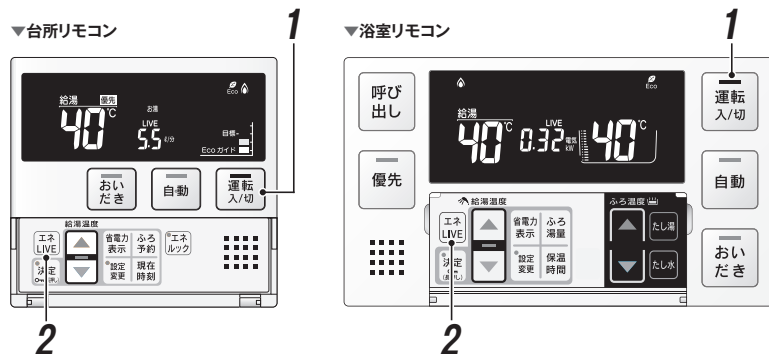

1 【運転】スイッチを押して「入」にする

- 【運転】スイッチのランプ（黄緑）が点灯します。

2 【エネLIVE】スイッチを押して、表示する項目を選ぶ

- エネLIVEの表示項目については、前ページの「画面の流れ」をご覧ください。

エネLIVEについて

台所リモコンは「現在時刻」→「お湯使用量」→「電気使用量(※)」の順に切り替わります。

浴室リモコンは「現在時刻」→「お湯使用量」→「お湯積算量」の順に切り替わります。

(※) マルチ計測ユニットが設置されていない場合は、表示されません。

■ 画面の流れ

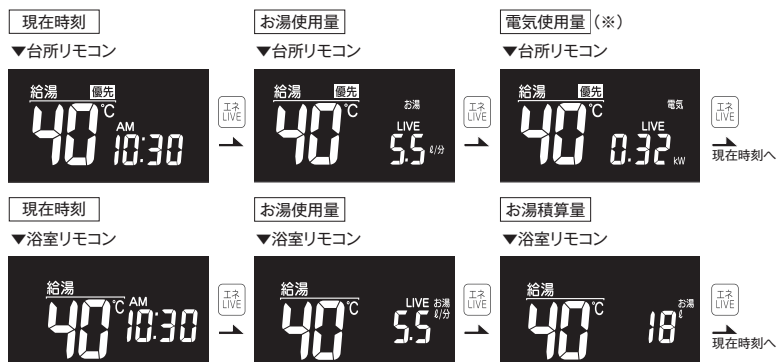

- お湯積算量は、お使いになったお湯の使用量を積算して表示します。(給湯のみ積算します) お湯を止めてから10分経過すると「---」表示となり、リセットされます。10分以内に再度お湯を使うと前回までのお湯の使用量に加算します。

過去のすべてのエネルギー使用量の

今日、昨日のエネルギーに関するすべてのエネルギー使用量のデータを消去することができます。

- 台所リモコンで操作します。

補 足

- マルチ計測ユニットが設置されていない場合は、電気は表示されません。



エネルギー使用量のデータの消去について

- 「おまかせモード」の目標値は、工場出荷時の目標値に戻ります。
- エネルギー使用量データを消去しない場合は、手順3で「no」を表示させてから【決定】スイッチを押します。
- 消去したエネルギー使用量データは、元に戻せません。

データを消去する

1 【運転】スイッチを押して「切」にする

- 【運転】スイッチのランプ（黄緑）が消灯します。

2 【エネルギー】スイッチを長押しする

次の表示が点滅します。



3 【▲】【▼】スイッチを押して、【YES】を表示する





















4 【決定】スイッチを押す

過去の実績データが消去されます。

各種設定を変更する (設定 ①)

音の設定、運転を切ったときの時計の表示などを変更することができます。

- 台所・浴室リモコンそれぞれで操作します。
- 【運転】スイッチが「入」「切」どちらの場合でも操作できます。







項目	操作	1 【設定変更】スイッチを押す	2 [▲][▼]スイッチを押す	3 【決定】スイッチを押す																			
音の大きさを 変更したい		▼浴室リモコン  ▼台所リモコン 	▼浴室リモコン  ▼台所リモコン 	【決定】スイッチを押す 音の大きさの設定を終了します。	<table border="1"> <thead> <tr> <th>リモコン表示</th> <th>音声</th> <th>湯はり完了のメロディー・音声</th> </tr> </thead> <tbody> <tr> <td>3</td> <td>大</td> <td>大</td> </tr> <tr> <td>2</td> <td>中</td> <td>中</td> </tr> <tr> <td>1</td> <td>小</td> <td>小</td> </tr> <tr> <td>0</td> <td>なし</td> <td>中 (メロディーのみ)</td> </tr> <tr> <td>-</td> <td>なし</td> <td>なし</td> </tr> </tbody> </table> <ul style="list-style-type: none"> ● 工場出荷時は [2] に設定されています。 ● [0] または [-] に設定した場合でも、注意喚起する音声・ブザーは消えません。 	リモコン表示	音声	湯はり完了のメロディー・音声	3	大	大	2	中	中	1	小	小	0	なし	中 (メロディーのみ)	-	なし	なし
リモコン表示	音声	湯はり完了のメロディー・音声																					
3	大	大																					
2	中	中																					
1	小	小																					
0	なし	中 (メロディーのみ)																					
-	なし	なし																					
おいだき完了メロディーと音を出したい		▼浴室リモコン  ▼台所リモコン 	▼浴室リモコン  ▼台所リモコン 	【決定】スイッチを押す メロディーと音声の設定を終了します。	おいだき完了報知 浴室リモコンでおいだきスイッチを押したときに、おいだき完了をメロディーと音声『おふろが沸きました』で台所リモコンおよび浴室リモコンそれぞれからお知らせすることができます。 台所リモコンでおいだきスイッチを押したときは、必ずおいだき完了をメロディーと音声でお知らせします。																		
運転を切ったときも時計を表示したい		▼浴室リモコン  ▼台所リモコン 	▼浴室リモコン  ▼台所リモコン 	【決定】スイッチを押す 時計表示設定を終了します。	<table border="1"> <thead> <tr> <th>リモコン表示</th> <th>設定内容</th> </tr> </thead> <tbody> <tr> <td>0n</td> <td>メロディー・音声でお知らせします。</td> </tr> <tr> <td>0F</td> <td>メロディー・音声でお知らせしません。</td> </tr> </tbody> </table> <ul style="list-style-type: none"> ● 工場出荷時は [0F] に設定されています。 ● 音の大きさを [0] (音声消し) に設定した場合でも、おいだき完了を知らせるメロディーは流れません。 	リモコン表示	設定内容	0n	メロディー・音声でお知らせします。	0F	メロディー・音声でお知らせしません。												
リモコン表示	設定内容																						
0n	メロディー・音声でお知らせします。																						
0F	メロディー・音声でお知らせしません。																						
音声案内の内容を変更したい ※ 設定は台所リモコンのみ		▼台所リモコン 	▼台所リモコン 	【決定】スイッチを押す 音声案内の内容の設定を終了します。	音声案内の頻度とお知らせする内容を変更することができます。																		
画面の明るさを 変更したい		▼浴室リモコン  ▼台所リモコン 	▼浴室リモコン  ▼台所リモコン 	【決定】スイッチを押す 画面の明るさの設定を終了します。	<table border="1"> <thead> <tr> <th>リモコン表示</th> <th>画面の明るさ</th> </tr> </thead> <tbody> <tr> <td>3</td> <td>明るい</td> </tr> <tr> <td>2</td> <td>標準</td> </tr> <tr> <td>1</td> <td>暗い</td> </tr> </tbody> </table> <ul style="list-style-type: none"> ● 工場出荷時は [2] (標準) に設定されています。 	リモコン表示	画面の明るさ	3	明るい	2	標準	1	暗い										
リモコン表示	画面の明るさ																						
3	明るい																						
2	標準																						
1	暗い																						

各種設定を変更する

各種設定を変更する (設定 ①)

入浴タイマー、浴室低温お知らせなどを変更することができます。

- 台所・浴室リモコンそれぞれで操作します。
- 【運転】スイッチが「入」「切」どちらの場合でも操作できます。(手動セルフクリーンは「入」のときのみ)

項目	操作	1 【設定変更】スイッチを押す	2 【▲】【▼】スイッチを押す	3 【決定】スイッチを押す															
入浴タイマーの時間を変更したい ※ 設定は浴室リモコンのみ	▼浴室リモコン  【設定変更】スイッチを複数回押し、設定番号を【05】にする ※ 【05】は対応する全自動タイプの給湯器をご使用の場合のみ表示されます。	▼浴室リモコン  【▲】【▼】スイッチを押して、タイマーを変更する リモコン表示の「0F」から5分ごとに切り替わります。	【決定】スイッチを押す 入浴タイマー設定を終了します。	<table border="1"> <thead> <tr> <th>リモコン表示</th> <th>設定内容</th> </tr> </thead> <tbody> <tr> <td>5→60</td> <td>5分ごとにタイマーを設定できます。</td> </tr> <tr> <td>0F</td> <td>お知らせしません。</td> </tr> </tbody> </table> ● 工場出荷時は【0F】に設定されています。 ※入浴タイマーについては3ページをご覧ください。	リモコン表示	設定内容	5→60	5分ごとにタイマーを設定できます。	0F	お知らせしません。	<ul style="list-style-type: none"> ● 入浴タイマーカウント中に浴室リモコンの表示が点滅します。入浴タイマーを途中で停止した場合、点滅から点灯へ変わります。 ※ 入浴中に入浴タイマーを設定した場合はカウントしません。再入浴するとカウントを開始します。 入浴タイマーカウント中表示  この部分が点滅します。								
リモコン表示	設定内容																		
5→60	5分ごとにタイマーを設定できます。																		
0F	お知らせしません。																		
手動でセルフクリーンを行いたい ※ 設定は浴室リモコンのみ ※ 【運転】スイッチが「入」のときに操作できます。	▼浴室リモコン  【設定変更】スイッチを複数回押し、設定番号を【06】にする ※ 【06】は対応する給湯器をご使用の場合のみ表示されます。	▼浴室リモコン  【▲】【▼】スイッチを押して、セルフクリーンのコースを選択する	【決定】スイッチを押す セルフクリーンを開始します。	<table border="1"> <thead> <tr> <th>リモコン表示</th> <th>設定内容</th> </tr> </thead> <tbody> <tr> <td>A</td> <td>高温 (48℃) でセルフクリーン</td> </tr> <tr> <td>b</td> <td>セルフクリーン (ふる設定温度)</td> </tr> <tr> <td>0F</td> <td>しない</td> </tr> </tbody> </table> ● 工場出荷時は【0F】に選択されています。 ※セルフクリーンについては58ページをご覧ください。	リモコン表示	設定内容	A	高温 (48℃) でセルフクリーン	b	セルフクリーン (ふる設定温度)	0F	しない							
リモコン表示	設定内容																		
A	高温 (48℃) でセルフクリーン																		
b	セルフクリーン (ふる設定温度)																		
0F	しない																		
浴室低温お知らせ設定を変更したい ※ 設定は台所リモコンのみ	▼台所リモコン  【設定変更】スイッチを複数回押し、設定番号を【06】にする	▼台所リモコン  【▲】【▼】スイッチを押して、浴室低温お知らせの設定を変更する	【決定】スイッチを押す 浴室低温お知らせの設定を終了します。	浴室低温お知らせの浴室温度レベルを変更できます。 <table border="1"> <thead> <tr> <th>リモコン表示</th> <th>設定内容</th> </tr> </thead> <tbody> <tr> <td>A</td> <td>低め</td> </tr> <tr> <td>b</td> <td>標準</td> </tr> <tr> <td>c</td> <td>高め</td> </tr> <tr> <td>0F</td> <td>しない</td> </tr> </tbody> </table> ● 工場出荷時は【b】に設定されています。 ※浴室低温お知らせについては3ページをご覧ください。	リモコン表示	設定内容	A	低め	b	標準	c	高め	0F	しない	<table border="1"> <thead> <tr> <th>音声案内</th> <th>温度センサー</th> </tr> </thead> <tbody> <tr> <td>浴室を暖めてからの入浴をおすすめします</td> <td>浴室リモコン</td> </tr> </tbody> </table> <ul style="list-style-type: none"> ● 温度センサーで温度を検知するため、実際の浴室の温度と異なる場合があります。 	音声案内	温度センサー	浴室を暖めてからの入浴をおすすめします	浴室リモコン
リモコン表示	設定内容																		
A	低め																		
b	標準																		
c	高め																		
0F	しない																		
音声案内	温度センサー																		
浴室を暖めてからの入浴をおすすめします	浴室リモコン																		

各種設定を変更する (設定 2)

各種設定を変更することができます。

- 台所リモコンで操作します。
- 【運転】スイッチが「入」「切」どちらの場合でも操作できます。

項目	操作	1 【設定変更】スイッチを押す (1回目は長押し)	2 【▲】【▼】スイッチを押す	3 【決定】スイッチを押す														
給湯の設定温度の上限を変更したい お湯の設定温度の上限を 44℃～60℃の間で設定できます	▼台所リモコン	 【設定変更】スイッチを長押しして、設定番号を【02】にする	▼台所リモコン	 【▲】【▼】スイッチを押して、給湯設定温度の上限を変更する	【決定】スイッチを押す 給湯設定温度の上限設定を終了します。	下記の8段階に変更できます。 「60℃」「55℃」「50℃」「48℃」「47℃」「46℃」「45℃」「44℃」 ● 工場出荷時は 60℃に設定されています。												
お風呂の設定温度の上限を変更したい お風呂のお湯の設定温度の上限を 41℃～48℃の間で設定できます。	▼台所リモコン	 【設定変更】スイッチを長押しした後、複数回押しして、設定番号を【03】にする	▼台所リモコン	 【▲】【▼】スイッチを押して、ふろ設定温度の上限を変更する	【決定】スイッチを押す ふろ設定温度の上限設定を終了します。	下記の8段階に変更できます。 「48℃」「47℃」「46℃」「45℃」「44℃」「43℃」「42℃」「41℃」 ● 工場出荷時は 48℃に設定されています。												
湯はり中に給湯優先しない設定にしたい ※ガスふろ給湯器バックインをご使用の場合は、【04】は表示されません。常に給湯を優先します。	▼台所リモコン	 【設定変更】スイッチを長押しした後、複数回押しして、設定番号を【04】にする	▼台所リモコン	 【▲】【▼】スイッチを押して、給湯優先の設定を変更する	【決定】スイッチを押す 給湯優先の設定を終了します。	<table border="1"> <thead> <tr> <th>リモコン表示</th> <th>設定内容</th> </tr> </thead> <tbody> <tr> <td>0n</td> <td>湯はり中（自動運転・たし湯など）に給湯を使うと、湯はりを中断して給湯のお湯を優先し、使い終わると湯はりを再開します。</td> </tr> <tr> <td>0F</td> <td>給湯のお湯を優先しなくなり、湯はり中断が少なくなります。（元々の湯はり動作に含まれる湯はり中断はなくなります）</td> </tr> <tr> <td>●【0F】（給湯を優先しない）に設定した場合、湯はりと給湯を同時に使用すると、お湯の出る量が少なくなることがあります。</td> <td></td> </tr> <tr> <td>●「給湯を優先する」「給湯を優先しない」の設定に関係なく湯はり中に給湯やシャワーを使用する場合は、ふろ設定温度のお湯が出る場合があります。</td> <td></td> </tr> <tr> <td>● 工場出荷時は【0n】（給湯を優先する）に設定されています。</td> <td></td> </tr> </tbody> </table>	リモコン表示	設定内容	0n	湯はり中（自動運転・たし湯など）に給湯を使うと、湯はりを中断して給湯のお湯を優先し、使い終わると湯はりを再開します。	0F	給湯のお湯を優先しなくなり、湯はり中断が少なくなります。（元々の湯はり動作に含まれる湯はり中断はなくなります）	●【0F】（給湯を優先しない）に設定した場合、湯はりと給湯を同時に使用すると、お湯の出る量が少なくなることがあります。		●「給湯を優先する」「給湯を優先しない」の設定に関係なく湯はり中に給湯やシャワーを使用する場合は、ふろ設定温度のお湯が出る場合があります。		● 工場出荷時は【0n】（給湯を優先する）に設定されています。	
リモコン表示	設定内容																	
0n	湯はり中（自動運転・たし湯など）に給湯を使うと、湯はりを中断して給湯のお湯を優先し、使い終わると湯はりを再開します。																	
0F	給湯のお湯を優先しなくなり、湯はり中断が少なくなります。（元々の湯はり動作に含まれる湯はり中断はなくなります）																	
●【0F】（給湯を優先しない）に設定した場合、湯はりと給湯を同時に使用すると、お湯の出る量が少なくなることがあります。																		
●「給湯を優先する」「給湯を優先しない」の設定に関係なく湯はり中に給湯やシャワーを使用する場合は、ふろ設定温度のお湯が出る場合があります。																		
● 工場出荷時は【0n】（給湯を優先する）に設定されています。																		

各種設定を変更する（設定 2）（つづき）

各種設定を変更することができます。

- 台所リモコンで操作します。
- 【運転】スイッチが「入」「切」どちらの場合でも操作できます。

項目	操作	1 【設定変更】スイッチを押す (1回目は長押し)	2 【▲】【▼】スイッチを押す	3 【決定】スイッチを押す							
おいだき時間を変更したい		▼台所リモコン 【設定変更】スイッチを長押しした後、複数回押しして、設定番号を【05】にする	▼台所リモコン 【▲】【▼】スイッチを押して、おいだき時間の設定を変更する	【決定】スイッチを押す おいだき時間の設定を完了します。	浴室リモコンで【おいだき】スイッチを押したときのおいだき時間を変更できます。 リモコン表示 <table border="1"> <tr><td>ふろ給湯器</td></tr> <tr><td>A</td><td>約3分間</td></tr> <tr><td>b</td><td>約1分間</td></tr> </table> 前ページの「補足※1」もご覧ください。 ● 工場出荷時は【A】に設定されています。	ふろ給湯器	A	約3分間	b	約1分間	
ふろ給湯器											
A	約3分間										
b	約1分間										
セルフクリーン機能を変更したい		▼台所リモコン 【設定変更】スイッチを長押しした後、複数回押しして、設定番号を【06】にする ※【06】は全自動タイプの給湯器をご使用の場合のみ表示されます。	▼台所リモコン 【▲】【▼】スイッチを押して、セルフクリーン機能の設定を変更する	【決定】スイッチを押す セルフクリーン機能の設定を完了します。	リモコン表示 <table border="1"> <thead> <tr><th></th><th>設定内容</th></tr> </thead> <tbody> <tr><td>On</td><td>セルフクリーンをします。</td></tr> <tr><td>OF</td><td>セルフクリーンをしません。</td></tr> </tbody> </table> 下記「補足※2」もご覧ください。 ● 工場出荷時は【On】に設定されています。		設定内容	On	セルフクリーンをします。	OF	セルフクリーンをしません。
	設定内容										
On	セルフクリーンをします。										
OF	セルフクリーンをしません。										

補足 ※1

- ふろ温度が50℃以上となった場合には、おいだき時間に関係なくおいだきを停止します。
- 設定したおいだき時間で、おふろのお湯が設定温度にならなかった場合は、引き続き設定温度になるまでおいだきします。
ふろ設定温度の変更については、34ページの「おふろの設定温度を変更する」をご覧ください。
- 台所リモコンで【おいだき】スイッチを押したときは、おいだき時間の設定には関係なく、ふろ設定温度までおいだき停止します。

補足 ※2

- セルフクリーン機能とは、ふろ配管内に残ったお湯を自動で排水する機能です。次におふろを沸かすときに、古いお湯と新しいお湯が混ざらず、きれいなお湯で入浴できます。
- セルフクリーン機能の使い方は以下の通りです。

1 自動運転 (P.19 ページ) または 予約運転 (P.25 ページ) でおふろを沸かす



2 【運転】スイッチ「入」、【自動】スイッチ「切」になっていることを確認する

- 【自動】スイッチが「入」になっている場合は、【自動】スイッチを押して、「切」にしてください。

3 水位を確認する

- 排水栓を抜く前に、循環アダプターの上端から上に約5cm以上の水位があるか確認してください。

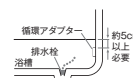

4 ポンプが停止して残り湯の水面が安定した後（【自動】スイッチを「切」にしてから1分以上経過後）に、浴槽の排水栓を抜く

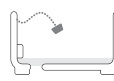

- 【自動】スイッチを「切」にしても、しばらくはポンプが回ります。

5 約5リットルのお湯が出て、ふろ配管内のお湯を押し流す

- 残り湯が循環アダプター付近まで減ると、循環アダプターから約5リットルのお湯が出て、ふろ配管内に残ったお湯を排水します。また、同時に配管の汚れを洗い流します。このとき画面には、自動運転の湯はり中と同じマークが表示されます。





- セルフクリーン機能は以下の状態で排水したときにはたらずます。
 - ・【運転】スイッチ「入」で【自動】スイッチ「切」の状態
 - ・循環アダプターの上端より約5cm以上の水位がある状態
- 【運転】スイッチを「切」の状態でも残り湯を排水すると、セルフクリーン機能は作動しません。
- 【自動】スイッチを「切」にしてもしばらくポンプが回っています。浴槽の排水栓を抜くのはポンプが停止して残り湯の水面が安定した後（【自動】スイッチを「切」にしてから1分経過後）にしてください。セルフクリーン機能ははたらない場合があります。

各種設定を変更する

各種設定を変更する（設定 2）（つづき）

各種設定を変更することができます。

- 台所リモコンで操作します。
- 【運転】スイッチが「入」「切」どちらの場合でも操作できます。

項目	操作	1 【設定変更】スイッチを押す (1回目は長押し)	2 【▲】【▼】スイッチを押す	3 【決定】スイッチを押す							
入浴沸き上げを変更したい		▼台所リモコン  【設定変更】スイッチを長押しした後、複数回押しして、設定番号を【08】にする ※【08】は対応する給湯器をご使用の場合のみ表示されます。	▼台所リモコン  【▲】【▼】スイッチを押して、入浴沸き上げを変更する	【決定】スイッチを押す 入浴沸き上げの設定を終了します。	<table border="1"> <thead> <tr> <th>リモコン表示</th> <th>設定内容</th> </tr> </thead> <tbody> <tr> <td>0n</td> <td>入浴沸き上げをする。</td> </tr> <tr> <td>0F</td> <td>入浴沸き上げをしない。</td> </tr> </tbody> </table> ● 工場出荷時は【0F】に設定されています。 ※入浴沸き上げについては3ページをご覧ください。	リモコン表示	設定内容	0n	入浴沸き上げをする。	0F	入浴沸き上げをしない。
		リモコン表示	設定内容								
0n	入浴沸き上げをする。										
0F	入浴沸き上げをしない。										

停電時にお湯を使う

停電時は、ポータブル電源を利用してお湯を使うことができます。(台所リモコンで停電モードに変更が必要です)

停電モードは給湯運転に限定し消費電力を抑えます。停電モードに変更せずに使用すると、機器の故障や保護装置が起動し自動で電源が遮断されることがありますのでご注意ください。

※ 停電モード対応の給湯器でのみ使用できます。

※ 給湯器の取扱説明書の「主な仕様・能力表」をご確認ください。

※ ポータブル電源の取扱説明書もよくお読みいただき、正しくご使用ください。

▼台所リモコン

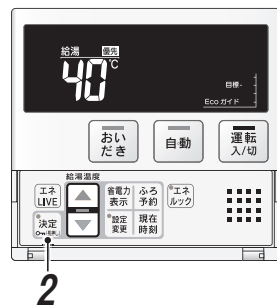

1 給湯器の電源プラグをポータブル電源に差し込む

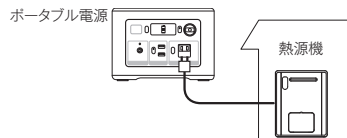

スタンバイモード中の表示

台所リモコンの画面がスクロール表示 (約 5 分間) します。



2 5分以内に台所リモコンの【決定】スイッチを5秒以上押す

停電モードに入ります。

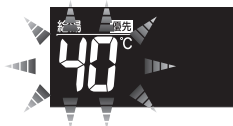

- 台所リモコン、浴室リモコンの【運転】スイッチのランプ (黄緑) と給湯温度表示が点滅すれば、お湯が使えます。

補足

- 5分間無操作の場合は、画面表示が消えて通常モードになります。【運転】スイッチを押した場合も通常モードになります。5分を過ぎたときは、はじめからやり直してください。
- スクロール中は、凍結予防機能がはたらきません。
- 誤って停電モードになってしまった場合は、再度【決定】スイッチを5秒以上押してください。(通常モードに戻ります)

■ご使用前に必ずご確認ください

- 給湯器の電源ケーブルに電源プラグは付いていますか？
電源プラグが付いていない電源ケーブルで配線された給湯器の場合は、使用することができません。
- 給湯器のアース線は接続されたままにしておいてください。
- ガス・水は供給されていますか？
ガスが遮断されている状態や断水時には使用できません。

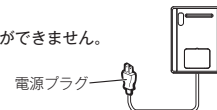

■停電モードについて

- 自動運転やお湯だき、予約運転などの「おふる操作」とマイクロバブル運転は使用できません。(スイッチ受付音は鳴ります)
- 浴室リモコンのふろ温度表示はしません。
- 運転スイッチを「切」にすることはできません。
- 時計 (現在時刻) の設定はできませんが時刻表示しません。

■お願い

- 停電時に給湯器を使用する場合は、必ず台所リモコンで停電モード (前ページ参照) に変更してご使用ください。
- 停電が復帰したら、給湯器の電源プラグを元のコンセントに差し込んでください。
- お湯を使い終わったら、給湯器の電源プラグを抜き、ポータブル電源の電源を切ってください。再びお湯を使うときは、はじめからやり直してください。

■停電モード使用時のご注意

- 停電モード中は凍結予防機能がはたらきません。
屋外の水が凍るおそれがある場合で、給湯器をご使用にならない場合は、給湯器の取扱説明書の「冬期の凍結による破損防止についての【水抜きによる方法】」に従って、給湯器の水抜きを行ってください。
- お使いの給湯器によっては、停電モード中は給湯能力が制限されることがあります。お湯の量が少なかったり設定温度にならないなどの現象が起こることもありますが、故障ではありません。
- 電源延長ケーブルを使用する場合は50mまでとし、短いケーブルを継ぎ足しての延長はしないでください。
- 停電モードで給湯器を運転させる場合は、充電器など給湯器以外のものを同時に動作させないようにしてください。
- ポータブル電源の保護装置により給湯器が使用中に停止する場合がありますので、お湯から水への急激な温度変化にご注意ください。
- 接続可能なポータブル電源 株式会社 JVC ケンウッド製 BN-RB37-C、BN-RB62-C、BN-RB10-C

リモコンのスイッチをロックする (ロック機能)

お年寄りや小さなお子さまが誤った操作をしないようにリモコンのスイッチをロックできます。

- 台所・浴室リモコンそれぞれで設定できます。
- 【運転】スイッチが「入」「切」どちらの場合でも操作できます。

▼台所リモコン

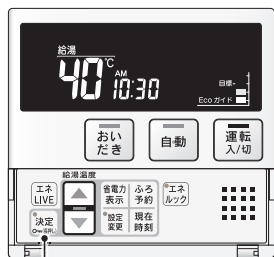

▼浴室リモコン

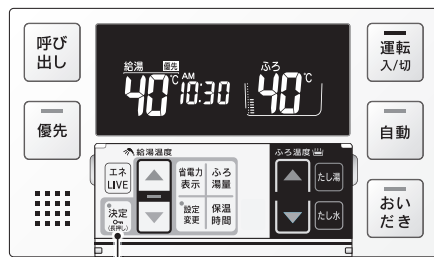

1 【決定】スイッチを約3秒以上長押しする

- ロックされたスイッチを押したときは、音声で「ロック中のため操作できません」とお知らせします。
- ロックを解除する場合は、もう一度同じ操作を行ってください。

▼台所リモコン

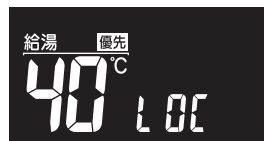

▼浴室リモコン



補 足

- 停電したり、電源プラグを抜いた後は、ロックは解除されます。
- ロックを設定している場合でも、下記の操作は行うことができます。
 - 運転スイッチの「切」
 - ふろ自動スイッチの「切」
 - おいだしスイッチの「切」
 - たし湯スイッチの「切」
 - たし水スイッチの「切」
 - 呼び出しスイッチ
 - ふろ予約スイッチの「切」
- 停電モード、スタンバイモード中はロックできません。

音声一覧

リモコンの操作を行ったときの音声などの一例を記載しています。

■台所リモコン

操作するスイッチ・条件など		台所リモコンから出る音声	
運転 (「入」にする)	給湯温度が60℃以外	(メロディー) (運転スイッチを入れました。(※1))	
	給湯温度が60℃のとき	(メロディー) (運転スイッチを入れました。(※1)) あついお湯が出ます。	
運転 (「切」にする)		(メロディー) (運転スイッチを切ります。(※1))	
給湯温度変更	台所リモコン優先のとき	給湯温度を○○℃に設定しました。	
給湯温度変更 (60℃設定)		あついお湯が出ます。給湯温度を60℃に設定しました。	
自動		(○○℃でおふろに自動でお湯を入れます。おふろの栓を確かめてください。(※1)) (○○℃でお湯はりをします。(※2)) (浴室を暖めてからの入浴をおすすめします。(※3))	
	自動湯はり完了前	(ビビビッ×5) まもなくおふろが沸きます。	
	自動湯はり完了時	(メロディー) おふろが沸きました。 (○時間保温します。/ 保温運転しません。(※1))	
おいだし		(○○℃までおいだきます。(※1)) (おいだしをします。(※2))	
	おいだし終了時	(メロディー) おふろが沸きました。	
エネルギーック	料金表示	○の料金を表示します。	
	目標値表示	○の目標値を表示します。	
	CO ₂ 排出量表示	CO ₂ の排出量を表示します。	
	使用量表示	○の使用量を表示します。	
		エネルギーックの設定ができます。 (詳しい操作方法は取扱説明書をご確認ください。(※1))	
エネルギーック設定	ガスの単価設定	ガスの1m ³ 当たりの料金を変更できます。	
	お湯の単価設定	お湯の1m ³ 当たりの料金を変更できます。	
	電気の単価設定	電気の1kWh当たりの料金を変更できます。	
	Ecoガイド設定	Ecoガイドのエネルギーを変更できます。	
	目標設定	自動設定	過去の使用量を元に目標値を自動更新します。
		個別設定	目標値を自由に変更できます。
	ガスの目標値の設定	ガスの目標値を変更できます。	
	お湯の目標値の設定	お湯の目標値を変更できます。	
	電気の目標値の設定	電気の目標値を変更できます。	
	ガスのCO ₂ 排出量の設定	ガスの1m ³ 当たりのCO ₂ 排出量を変更できます。	
	お湯のCO ₂ 排出量の設定	お湯の1m ³ 当たりのCO ₂ 排出量を変更できます。	
	電気のCO ₂ 排出量の設定	電気の1kWh当たりのCO ₂ 排出量を変更できます。	
エネルギー履歴消去	過去の実績データをすべて消去します。		
ふろ予約		おふろの予約を変更できます。	
	決定	おふろの予約を設定しました。 (おふろの栓を確かめてください。(※1))	
現在時刻		現在時刻を設定できます。	
	決定	現在時刻を設定しました。	
省電力表示		省電力モードを変更できます。	

(※1) 台所リモコンで音声案内の設定を [On] としているときのみ案内します。

(※2) 台所リモコンで音声案内の設定を [BF] としているときのみ案内します。

(※3) 浴室低温お知らせを [A] [b] [c] にしているときのみ案内します。

音声一覧

■台所リモコン（つづき）

操作するスイッチ・条件など		台所リモコンから出る音声
エネ LIVE	お湯	お湯の現在の使用量を表示します。
	電気	電気の現在の使用量を表示します。
	現在時刻	現在時刻を表示します。
Eco シグナル設定		Eco シグナルの湯量を変更できます。 (詳しくは取扱説明書をご確認ください。)(※ 1))
設定 1	各種設定を変更できます。 (詳しくは取扱説明書をご確認ください。)(※ 1))	
	音声音量	音声の音量を変更できます。
		音声は○です。
		音声を消します。
	浴室リモコンのおいだし完了報知機能	浴室リモコンのおいだし完了報知機能を変更できます。
	音声案内	音声案内を変更できます。
	運転を切ったときの時計表示	運転を切ったときの時計表示を変更できます。
	表示の明るさ	表示の明るさを変更できます。
	浴室低温お知らせ	浴室低温お知らせを変更できます。
	設定 2	給湯最高温度
ふろ最高温度		おふろの最高温度を変更できます。
給湯優先		給湯優先を変更できます。
おいだし時間		おいだし時間を変更できます。
セルフクリーン機能		セルフクリーン機能を変更できます。
入浴沸き上げ		入浴沸き上げを変更できます。
ロック	設定時	ロックを設定しました。
	解除時	ロックを解除しました。
	ロック中のスイッチ操作	ロック中のため、操作できません。

(※ 1) 台所リモコンで音声案内の設定を [ON] としているときのみ案内します。

リモコンの操作を行ったときの音声などの一例を記載しています。

■浴室リモコン

操作するスイッチ・条件など		浴室リモコンから出る音声		
運転（「入」にする）	給湯温度が60℃以外	(メロディー) (運転スイッチを入れました。)(※ 1))		
	給湯温度が60℃のとき	(メロディー) (運転スイッチを入れました。)(※ 1)) あつのお湯が出ます。		
運転（「切」にする）			(メロディー) (運転スイッチを切ります。)(※ 1))	
	優先切替	浴室→台所へ優先切り替え	給湯設定温度変化なし	台所 60℃ 60℃以外
給湯設定温度変化あり			台所 60℃ 60℃以外	あつのお湯が出ます。(給湯温度が60℃に変更されました。)(※ 1)) (給湯温度が○℃に変更されました。)(※ 1)) (給湯温度が変更されました。)(※ 2))
台所→浴室へ優先切り替え		給湯設定温度変化なし	浴室 60℃ 60℃以外	あつのお湯が出ます。給湯温度が変更できます。
		給湯設定温度変化あり	浴室 60℃ 60℃以外	あつのお湯が出ます。給湯温度が変更できます。 給湯温度が変更できます。
給湯温度▲または▼		浴室リモコン優先のとき	給湯温度を○℃に設定しました。	
給湯温度▲(60℃設定)		あつのお湯が出ます。給湯温度を60℃に設定しました。		
給湯温度▲または▼		台所リモコン優先のとき	給湯温度は変更できません。給湯温度は台所リモコン優先です。 (優先スイッチを押してください。)(※ 1))	
自動	自動湯はり完了前		(ビビビッ×5) まもなくおふろが沸きます。	
	自動湯はり完了時		(メロディー) おふろが沸きました。 (○時間保温します。/ 保温運転しません。)(※ 1))	
おいだし	スイッチを押したとき		おいだしをします。	
	おいだし終了時		(メロディー) おふろが沸きました。(※ 3)	
たし湯			20 リットルのお湯をたします。	
たし水			10 リットルの水をたします。	
ふろ温度			おふろの温度を○℃に設定しました。	
ふろ湯量(水位)			おふろの水位(湯量)を変更できます。	
保温時間			保温時間を変更できます。	
省電力表示			省電力モードを変更できます。	
エネ LIVE	お湯の使用量	お湯の現在の使用量を表示します。		
	お湯の積算量	お湯の積算量を表示します。		
	現在時刻	現在時刻を表示します。		
Eco シグナル設定		Eco シグナルの湯量を変更できます。 (詳しくは取扱説明書をご確認ください。)(※ 1))		
各種設定			各種設定を変更できます。(詳しくは取扱説明書をご確認ください。)(※ 1))	
	音声音量	音声の音量を変更できます。		
		音声は○です。		
		音声を消します。		
	浴室リモコンのおいだし完了報知機能	浴室リモコンのおいだし完了報知機能を変更できます。		
	運転を切ったときの時計表示	運転を切ったときの時計表示を変更できます。		
	表示の明るさ	表示の明るさを変更できます。		
	入浴タイマー	入浴タイマーを変更できます。		
	手動セルフクリーン	セルフクリーン機能を手動で開始できます。		
		高温で開始	48℃でセルフクリーンを開始します。	
開始	セルフクリーンを開始します。			
ロック	設定時	ロックを設定しました。		
	解除時	ロックを解除しました。		
	ロック中のスイッチ操作	ロック中のため、操作できません。		
入浴タイマー	設定時刻になったとき	入浴してから、設定した時間が経過しました。		

(※ 1) 台所リモコンで音声案内の設定を [ON] としているときのみ案内します。
 (※ 2) 台所リモコンで音声案内の設定を [OFF] としているときのみ案内します。
 (※ 3) 浴室リモコンのおいだし完了報知機能の設定を [ON] に設定しているとき

給湯器移設の再設定

増・改築などで浴槽を買い替えた場合や給湯器の設置場所を移動した場合、湯はりの水位が設定水位と大きく異なる場合は、新しい浴槽サイズなどを給湯器に記憶させる必要があります。以下の手順に従って記憶内容の消去および自動運転の試運転を行ってください。

▼浴室リモコン

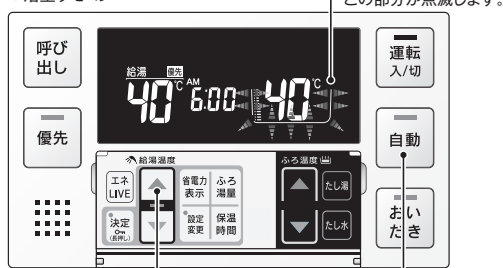

【▲】スイッチを1秒以上押しながら【自動】スイッチを押す。
 (【運転】スイッチ「入」、【自動】スイッチ「切」、通常表示状態で操作)

1 記憶内容を消去する

浴室リモコンの【運転】スイッチを押して「入」にして表示画面を点灯させてから上図の【▲】スイッチを1秒以上押しながら、【自動】スイッチを押し続けてください。

- 記憶内容が消去され、スイッチを押している間は上図のように表示画面の浴槽のマークが点滅します。

2 浴槽の残り湯をすべて排水する

3 排水栓をしっかりと閉める

4 【自動】スイッチを押す

「入」にする自動湯はり開始されます。

- 運転中に浴槽には、給湯栓からお湯を入れないでください。
- 運転中何回か停止しますが異常ではありません。

5 保温表示の点灯を確認する

表示画面に保温表示が点灯すれば試運転完了です。

- そのまま保温運転を続ける必要がない場合は、もう一度【自動】スイッチを押して、【自動】スイッチのランプ（オレンジ）を消灯させてください。

自動運転のはたらき(例)

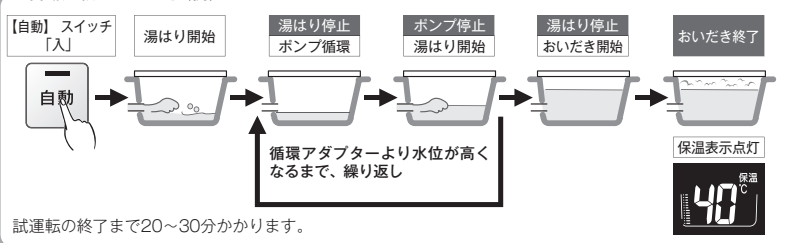

試運転の終了まで20~30分かかります。

故障かな?と思ったら

故障かな?と思ってもよく調べてみると故障ではない場合もあります。修理を依頼する前に給湯器本体の取扱説明書「故障かな?と思ったら」をご覧ください。

■故障表示が点滅する

給湯器が故障すると表示画面の時刻表示部に右図のような故障表示が点滅します。

故障表示が点滅した場合は次の操作をしてください。



<h3>1</h3> <p>ガス栓と給水元栓が十分に開けてあるか確認する</p>	<h3>2</h3> <p>お湯を使っている場合は、給湯栓を閉める</p>	<h3>3</h3> <p>【運転】スイッチを「切」にして、再び「入」にする</p>	<h3>4</h3> <p>再び使用してみる</p>
--	---------------------------------------	--	----------------------------

● 上記の操作をしても故障表示が点滅するときは、お買い上げの販売店またはもよりの大阪ガスに修理を依頼してください。その際は、表示されている故障表示もお知らせください。

故障表示	使用状態	故障表示	使用状態	故障表示	使用状態	故障表示	使用状態	故障表示	使用状態
032	自動 湯はり	140	給湯・自動 おいだし 湯はり・お湯	322	自動 おいだし 湯はり・お湯	642	自動 おいだし	902	自動 おいだし
100	給湯・自動 おいだし 湯はり	161	給湯 湯はり	331	給湯 湯はり	651	給湯・自動 湯はり・お湯	920	給湯・自動 湯はり
101	給湯 湯はり	162	給湯・自動 おいだし 湯はり・お湯	350	給湯・自動 おいだし 湯はり	661	給湯 湯はり	921	給湯 湯はり
102	自動 おいだし	190	給湯・自動 おいだし 湯はり・お湯	390	給湯・自動 おいだし 湯はり	700	給湯・自動 おいだし 湯はり	930	給湯・自動 おいだし 湯はり
110	給湯・自動 おいだし 湯はり	252	自動	432	自動	710	給湯・自動 おいだし 湯はり・お湯	931	給湯 湯はり
111	給湯 湯はり	290	給湯・自動 おいだし 湯はり	502	自動 湯はり・お湯	720	給湯・自動 おいだし 湯はり	990	給湯・自動 おいだし 湯はり
112	自動 おいだし	291	給湯 湯はり	520	給湯・自動 おいだし 湯はり	721	給湯・自動 おいだし 湯はり	991	給湯 湯はり
120	給湯・自動 おいだし 湯はり	310	給湯・自動 おいだし 湯はり・お湯	562	給湯・自動 湯はり・お湯	722	給湯・自動 おいだし 湯はり	992	自動 おいだし
121	給湯 湯はり	312	自動 おいだし 湯はり	610	給湯・自動 おいだし 湯はり	900	給湯・自動 おいだし 湯はり		
122	自動 おいだし	321	給湯 湯はり	632	給湯 湯はり	901	給湯 湯はり		

ご使用の給湯器によって表示される故障表示および使用状態は異なります。
 100・101・102を表示しているときは、給湯・ふろを使うことはできませんが、給排気異常によって十分な給湯能力が出ない状態です。また、920・921を表示している場合についても、しばらくの間は給湯・ふろを使用できますが、気が付いたらすぐにお買い上げの販売店またはもよりの大阪ガスにご連絡ください。

■アフターサービスについて

- アフターサービス・保証については、給湯器本体に準じます。
- 給湯器本体の保証書は、給湯器本体の取扱説明書にあります。必ず「販売店・お買上げ日」などが記入されていることを確認してください。
- 当社は、保証書に記載してあるように、給湯器の販売後、給湯器やリモコンに故障がある場合、一定期間の一定条件のもとに、無料修理をいたします。（詳細は保証書をご覧ください）
- 保証書を紛失されますと、保証期間内であっても修理費をいただく場合がありますので、大切に保管してください。
- 無料修理期間経過後の故障修理については、修理によって機能が維持できる場合、有料で修理いたします。

冬期の入浴について

- 冬期など浴室・脱衣室と居室の温度差が大きいときは、急激な温度変化による身体への悪影響（ヒートショック）によって、特に高齢者は入浴時の事故につながるおそれがあります。入浴時に暖房機器で浴室と脱衣室を暖めるなどしてください。浴室を暖めるには、シャワーでお湯を流したり、浴槽にふたをしないでのお湯はりする方法もあります。
- 消費者庁公表の入浴に関する周知事項も併せてご確認ください。
[冬季に多発する高齢者の入浴中の事故に御注意ください!]
(消費者庁ホームページ：2016年1月20日公表)

大阪ガス 取扱説明書

増設リモコン

品名 238-R305

ご愛用の皆さまへ

- このたびは大阪ガスのリモコンをお買い上げいただきましてありがとうございます。
- ご使用前にこの取扱説明書を必ずお読みいただき、正しくお使いください。
- ご使用の熱源機の取扱説明書も併せてお読みください。
- 取扱説明書はいつでも使用できるよう大切に保管し、使用方法が分からないときにお読みください。
- この製品は国内専用です。

■各部のなまえとはたらき

[スイッチと表示画面]

燃焼表示 (オレンジ)

機器が燃焼しているときに点灯します。

給湯温度スイッチ

給湯温度を変更するときに押します。

優先ランプ (白色)

このランプが点灯しているときは、台所・増設リモコンで給湯温度が変更できます。

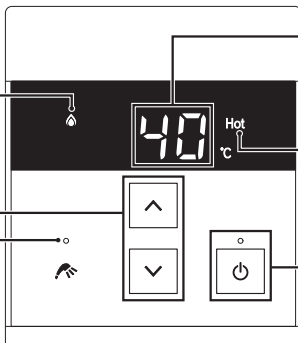

給湯温度表示・故障表示

通常は給湯温度を表示します。機器に不具合があったときは故障表示が点滅します。

Hot(高温)表示(オレンジ)

給湯温度が60℃に設定されているときに点灯します。

ON/OFFスイッチ・ランプ(白色)

「ON」(ON/OFFランプ点灯)にすると給湯できます。もう一度押しと「OFF」(ON/OFFランプ消灯)になります。どのリモコンで「ON」「OFF」しても、すべてのリモコンの表示画面やON/OFFランプは同時に「点灯」「消灯」します。

- スイッチの操作はゆっくり確実に行ってください。早く操作すると作動しない場合がありますので、必ず「ピッ」という操作確認音を確かめてください。
- 故障表示が点滅した場合は、熱源機の取扱説明書を確認してください。

アフターサービスについて

- アフターサービス・保証については、熱源機本体に準じます。
- 保証書は熱源機本体の取扱説明書にあります。必ず「販売店・お買上げ日」などが記入されていることを確認してください。
- 当社は、保証書に記載してあるように、熱源機の販売後、熱源機やリモコンに故障がある場合、一定期間の一定条件のもとに、無料修理をいたします。(詳細は保証書をご覧ください)
- 保証書を紛失されますと、保証期間内であっても修理費をいただく場合がありますので、大切に保管してください。
- 無料修理期間経過後の故障修理については、修理によって機能が維持できる場合、有料で修理いたします。



給湯温度の調節のしかた

1 ON/OFF スイッチを押して「ON」にします。

- 表示画面に給湯設定温度を表示します。
- ON/OFF ランプ（白色）が点灯します。
- 優先ランプ（白色）が点灯していることを確認してください。



2 給湯温度スイッチ▲▼で温度を設定します。

- スイッチを押すたびに…
 - ▲：温度が1段階上がります。
 - ▼：温度が1段階下がります。
- スイッチを押し続けると…
 - ▲：連続で温度が上がります。
 - ▼：連続で温度下がります。
- 押し続けると45℃以下では連続して変わります。46℃以上に設定したいときは、1回ずつ押してください。
- 調節できる温度は32℃～60℃の17段階です。1回スイッチを押すごとに1段階ずつ変わります。実際の温度は季節や配管の長さによって異なります。およその目安とお考えください。
- 給湯温度の目安

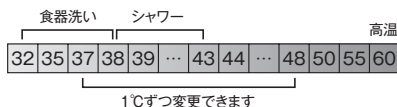

- 給湯温度を60℃に設定すると、表示画面に「Hot」（オレンジ）が表示されます。

警告

やけど防止のため



■ 出始めのお湯は手や体につかない

お湯を止めた後に再使用するときや、お湯の量を急に少なくしたとき、トイレの水を流すなど大量の水を使用し給水圧が下がったとき、あるいは万が一熱源機の故障の際には、熱いお湯が出る場合があります。やけどの予防のために出始めのお湯は手や体につかないでください。

■ 給湯使用時は給湯栓が熱くなるのでやけどに注意する

■ シャワー・給湯の使用中は、使用者以外はお湯の温度を変更しない
突然、熱湯が出てやけどをしたり、冷水が出て思わぬ事故につながる場合があります。



■ 手のひらで湯温を十分に確認する

- やけど防止のため、お湯を出す前にリモコンの給湯温度表示を確認し、出始めのお湯は体につかないようにして、手で湯温を確かめてからお使いください。特に高温のお湯を使った後に再使用する場合は、配管中に熱いお湯が残っている場合がありますのでご注意ください。また、使い始めは正常でも使用中に熱くなる場合もありますので、熱いお湯が出た場合はすぐに使用を中止してください。なお、このような状態が続く場合は機器の故障の可能性があるので、お買い上げの販売店またはもよりの大阪ガスにご連絡ください。
- 給水温が高い場合やお湯の量を絞って使う場合は、設定温度よりも熱いお湯が出る場合があります。このような場合は湯量を多めにしたり、必要に応じて水を混ぜてから湯温を確認してお使いください。



お願い

- 本リモコンは防水タイプですが故意に水をかけないでください。

給湯温度の調節のしかた

3 お湯の蛇口を開けるとお湯が出ます。

- お湯を使っている間は、下図のように表示画面に燃焼表示（オレンジ）が点灯します。

燃焼表示



- お湯を出す量が少ないと、燃焼ランプが消えて、お湯が水になることがあります。

混合水栓使用時のご注意

- サーモスタット式水栓をご使用の場合、水栓によってはハンドルの設定よりぬるいお湯が出る場合があります。その場合は、リモコンの給湯温度をハンドルの温度より高め設定してください。詳しくは水栓の取扱説明書をご覧ください。
- ON/OFF スイッチが「OFF」の状態でも水を使用する場合は、必ずハンドルの設定を「水」の位置にしてください。「湯」の位置で水を流すと、機器内が結露して点火不良や故障の原因になります。

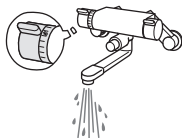

補 足

- 給湯やシャワー使用時に、ふる配管に残っていた水が浴槽内の循環アダプター（循環金具・循環口）から出てくる場合がありますが、異常ではありません。
- 夏場など水の温度が高いときに給湯温度を低く設定した場合は、表示よりも高い温度のお湯が出る場合があります。

ON/OFF スイッチが「ON」になっているのに給湯温度が調節できない？

- 優先ランプおよび表示画面に「優先」が点灯しているリモコンでのみ給湯温度が変更できます。

ON/OFF スイッチを押して一度「OFF」にし、再度 ON/OFF スイッチを押して「ON」にします。優先ランプ（白色）が点灯し、給湯温度を調節できます。

※ ふろ自動やおいだしなどが運転中の場合は、運転を停止します。停止させたくない場合は、浴室リモコンの優先スイッチを押して切り替えてください。

※ 台所リモコンの運転スイッチを「入」にすると、本リモコンでも優先ランプ（白色）が点灯して給湯温度を変更できます。

- 台所、浴室、洗面所などにあるすべての給湯栓に対して、機器から同じ温度のお湯が供給されます。

※ 浴室リモコンまたは台所および増設リモコンすべてに同じ給湯温度が表示されます。

そのため、お湯の使用中に他の人が給湯温度を変えると、お湯の温度が変わり、やけどをすることがあります。このような事故を防止するため、優先表示または優先ランプが点灯しているリモコンでのみ給湯温度を変更できます。

※ 浴室リモコンの優先スイッチや台所リモコンの優先表示については、対象のリモコンの取扱説明書をご覧ください。



リモコン表示の節電設定（省電力モード）の変更のしかた

- 省電力モードとは、リモコンの待機電力の低減（省電力）を目的とした機能です。省電力モードが「ON」のときは、最後にスイッチを操作してから約3分後に表示画面が消灯します。省電力モード中は給湯温度が表示されません。
- ※シャワー・給湯を使用している間は、省電力モード機能ははたらきません。
- お買い上げの際には、省電力モードは「ON」に設定されています。省電力モード機能を使用しない場合は、下記の手順で「OFF」にすることもできます。

1 ON/OFFスイッチを押して「OFF」にします。

- 表示画面とON/OFFランプが消灯します。



2 給湯温度スイッチ \square \square 2個を同時に押します。

- 表示画面に「OFF」を表示し、省電力モードは「OFF」になります。



3 再び省電力モードを「入」にしたいときも1と2と同じ操作をします。

- 表示画面に「ON」を表示し、省電力モードは「ON」になります。



※給湯温度を60℃に設定している場合は、安全のため省電力モードははたらきません。

操作確認音の消しかた・鳴らしかた

- 下記の手順でスイッチを押したときに出る操作確認音（「ビッ」という音）を消すことができます。
- 操作確認音を消すと、湯はりが終わったときや浴室リモコンで通話スイッチまたは呼び出しスイッチを押したときに鳴るブザーも消えます。

呼び出し時：ピーッビビビ×5回
湯はり完了音：ビビビ×5回

1 ON/OFFスイッチを押して「ON」にします。

- 表示画面に給湯設定温度を表示します。
- ON/OFFランプ（白色）が点灯します。

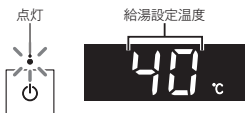

2 給湯温度スイッチ \square \square 2個を同時に押します。

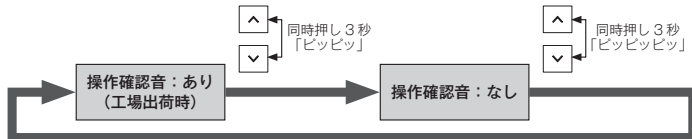

これを繰り返します