

ガスふろ給湯器

保証書付

外壁貫通設置形

パックイン

231-K920型

型式名 WF-1201SA

取扱説明書

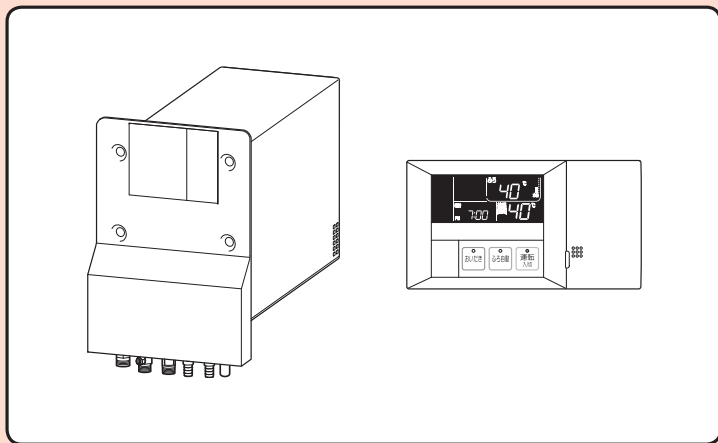

ご使用前に必ずこの説明書をよくお読みのうえ、正しくお使いください。
この説明書の裏表紙と65ページが保証書になっています。保証書に記載されている保証期間、保証内容などをよくご確認のうえ、大切に保管してください。
なお、ご不明な点があればお買い求めの販売店、またはもよりの大阪ガスへお問い合わせください。

 **大阪ガス**



734T1161A1

も く じ

はじめに	特 長 1 安全上のご注意 2 各部の名まえとはたらき 10
使用方法	初めてお使いいただくときは 17 お湯を使う 18 ふろ自動運転 20 ふろの自動お湯はり予約 24 ぬるく運転 26 たし湯運転 27 おいだき運転 28 かま洗浄運転 29 コール機能を使う 30 ロック機能を使う 31 エコ運転モードについて 32 エネルギーモードについて 37 エネルギーモードを設定する 38 エネルギーモードを使う 42 機能の設定を変更する 46 各設定を初期化する 50
このようなときは	凍結のおそれがあるとき(凍結予防方法) 51 長期間お湯を使用しないとき 53 冬期の入浴について 53
必要なときに	点検・お手入れ 54 あんしん点検について 56
故障かな？	修理を依頼される前に 57 エラーコード表示がでたら 59
その他	寸 法 図 60 仕 様 61 リモコン音声一覧 62 アフターサービスについて 63 保 証 書 巻末

※ 暖房・乾燥・換気機能がある場合は、別冊の暖房操作編または換気扇操作編の取扱説明書で説明していますので、あわせてお読みください。

はじめに 特 長

- 1 スイッチポンでお風呂が沸かせます。
浴そうの排水栓と、ふたをして  を押すと、リモコンで設定したお好みの湯温と湯量でお湯はりができます。

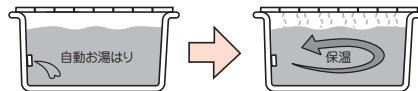

 による沸き上げ完了後、保温時間中は、お湯がさめれば自動で保温します。

- 2 お好みの給湯温度でお湯が使えます。
リモコンで設定した温度でお湯が出ます。約 32,35,37 ~ 50,60℃に設定できます。
- 3 エネルギーモード  が使えます。
・ガスやお湯(水道)の目安使用量、目安使用料金やCO₂の目安排出量が確認できます。
・ガスやお湯(水道)の目安使用量やCO₂の目安排出量の過去7日間の比較や、先月や前年同月との比較ができます。



- 4 エコ運転モードで省エネ、節水がはかれます。

主な記号の説明

記号	内 容	記 載 例
	操作の順序を表します。	①
	参照していただきたいページを表します。	20
■	本製品が操作などにより、表示・動作する内容を表します。	■「運転ランプ」が点灯します。
●	操作をとまなう、知っておいていただきたいことを表します。	●一度設定すれば記憶します。
◆	その他の知っておいていただきたいことを表します。	◆通常は、節電モードをおすすめします。

はじめに 安全上のご注意

- 安全に使用していただくための重要な項目ですので、必ずお読みください。
- ここに示した事項は、安全に関する重要な内容を記載していますので、必ずお守りください。

この取扱説明書では、お客さまや近隣の方々への危害や財産への損害を未然に防止するために説明文および製品の表示では、いろいろな絵表示をしています。
表示と意味は次のようになっています。内容をよくご確認くださいから本文をお読みください。

注意表示	意	味
	この表示を無視して誤った取り扱いをすると、人が死亡、重傷を負う危険、または火災の危険が差し迫って生じることが想定される内容を示しています。	
	この表示を無視して誤った取り扱いをすると、人が死亡、重傷を負う可能性、または火災の可能性が想定される内容を示しています。	
	この表示を無視して誤った取り扱いをすると、人が軽傷を負う可能性および物的損害のみの発生が想定される内容を示しています。	
お願い	安全に快適に使用していただくために、理解していただきたい内容を示しています。	

絵表示には次のような意味があります。

絵表示	意味	絵表示	意味	絵表示	意味
	一般的な注意事項		感電注意		高温注意
	一般的な禁止事項		分解禁止		火気禁止
	接触禁止		ぬれた手の接触禁止		
	必ず行う事項		電源プラグを抜く		

危険

■ガス漏れに気づいたときは

- ① すぐに使用をやめてガス元栓を閉じる。また、メーターのガス栓も閉じる。
 - ② 窓や戸を開ける。
 - ③ お買い求めの販売店、またはもよりの大阪ガスへ連絡する。
- お買い求めの販売店や大阪ガスの係員が処置するまでは絶対にマッチやライター等の使用や、機器の漏電ブレーカーや電源プラグの抜き差し、近くの電気機器（換気扇など）の「入」「切」、周辺の電話を使用しないでください。
- 炎や火花で引火し、爆発事故を起こすことがあります。



■屋内に設置しない

- この機器は、屋外用（外壁貫通設置型）です。絶対に屋内に設置しないでください。
- 不完全燃焼による一酸化炭素中毒の原因となり大変危険です。

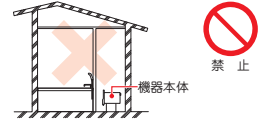

警告

■使用ガスの種類および使用電源の確認をする

- 機器の銘板に表示してあるガス種および電源を確認してください。表示のガス種および電源が一致しないと不完全燃焼による一酸化炭素中毒や、異常点火によるやけど、機器が故障する原因となります。
- 転居されたときも、供給ガスの種類が機器銘板のガスの種類と一致していることを必ず確かめてください。分からない場合は、お買い求めの販売店、またはもよりの大阪ガスへご連絡ください。
- ガスの種類には、都市ガスとLPガスがあり、都市ガスには、さらにガスグループの区分があります。

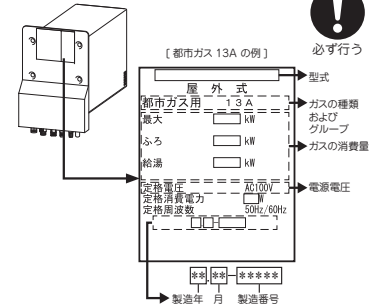

■機器の設置・移動および付帯工事はお買い求めの販売店、またはもよりの大阪ガスに依頼する

- 不備があると火災、ガス漏れ、感電、水漏れ、故障の原因になります。安全な位置に正しく設置してご使用ください。

■増改築などで機器や排気口を囲わない

- 不完全燃焼による一酸化炭素中毒や火災のおそれがあります。

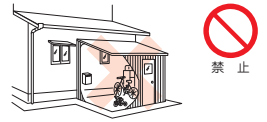

警告

- ガス接続工事はお買い求めの販売店、またはもよりの大阪ガスに依頼する
 - この機器のガス接続はねじ接続です。不備があるとガス漏れの原因になります。



必ず行う

- 太陽熱温水器には絶対に接続しない

- ご希望の温度より高い温度のお湯が出てやけどをするおそれがあります。



禁止

- 燃えやすい物とは離す（樹木、木材、箱など）

- 右図の離隔距離を確保する。
- 排気アダプタ設置時は工事説明書記載の離隔距離を確認してください。

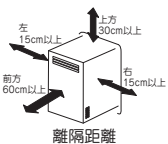

必ず行う

- 機器の周囲に燃えやすいものを置かない（洗濯物、新聞紙、灯油など）

- 引火して火災の原因になります。

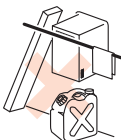

禁止

- 機器や排気口の周囲にスプレー缶やカセットこんろ用ボンベなどを置かない

- 熱でスプレー缶の圧力が上がり爆発するおそれがあります。

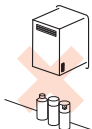

禁止

- 機器や排気口の周囲で引火のおそれのある物（スプレー、ガソリン、ベンジンなど）を使用しない

- 引火して火災の原因になります。



禁止

- 外壁の塗装や増改築、家屋の修繕時など養生シートで機器本体（排気口）を覆うことがありますが、そのような場合には使用しない

- 不完全燃焼や一酸化炭素中毒の原因となります。



禁止

- 分解・修理・改造をしない

- 火災、ガス漏れ、感電、水漏れ、一酸化炭素中毒など思わぬ事故や故障の原因となります。

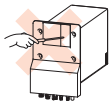

分解禁止

- 使用中の外出、就寝はしない

- 思わぬ事故の原因になります。



禁止

警告

- 機器本体やガス接続口・排気口に乗ったり、無理な力を加えない

- けがや、機器の変形によるガス漏れ、不完全燃焼のおそれがあります。



禁止

- シャワーなどお湯を使用するときは手で湯温を確認してから使用する

- 最初に熱いお湯が出る場合があります。また高温で使用直後、すぐに再度出湯する場合には熱いお湯が出る場合があります。やけどのおそれがありますので、安全のため水を混ぜて残り湯を流してからご使用ください。
- 機器の故障等により、使い始めは正常でも、使用中に熱くなる場合もあるので、その場合はすぐに使用を中止し、お買い求めの販売店、またはもよりの大阪ガスに連絡してください。



必ず行う



高温注意

- 入浴時には必ず手で湯温を確認してから入浴する

- お湯はり中やお湯はり後、またはおいだき中やおいだき後は、浴そうの上部と下部で湯温に差がある場合があります。十分にかきまぜてから手で湯温を確認してください。やけどのおそれがあります。



必ず行う



高温注意

- おいだき時は、循環アダプタに近づかない

- おいだき時は、循環アダプタから熱いお湯が出ますので、循環アダプタの下の吐出口に手や体を近づけないようにしてください。やけどのおそれがあります。



禁止

- 地震、火災などの緊急の場合は、次の手順に従う

- ① 給湯栓を閉める。
- ② 運転スイッチを「切」にする。
- ③ ガス元栓、給水元栓を閉める。



[ガス元栓の例]

[給水元栓の例]



必ず行う

- 点火しない場合または、使用中に異常な臭気、異常音、異常な温度を感じた場合、機器が使用中で消火してしまった場合は、ただちに使用を中止し、ガス元栓を閉める

- 「修理を依頼される前に」[57]、[58]の項にしたがって処置をする。上記の処置をしても直らない場合は、使用を中止し、お買い求めの販売店、またはもよりの大阪ガスに連絡する。



[ガス元栓の例]



必ず行う

- 浴そうのふたの上に乗ったり、手をついたりしない

- ふたが外れておぼれたり、やけどなど思わぬ事故のおそれがあります。



禁止

警告

■電源コードを破損させたり、加工したりしない
傷んだまま、束ねたままで使用しない
電源コードに物を載せたり、衝撃を与えたりして無理な力を加えない
●感電やショート、火災の原因になります。



■機器の漏電ブレーカーは根元まで完全に差し込む
●差し込みが不完全な場合、感電・発熱による火災の原因になります。
傷んだ漏電ブレーカー、緩んだコンセントは使わないでください。



■機器の漏電ブレーカーのほこりなどは定期的に取り除く
●漏電ブレーカーにほこりがたまると、湿気などで絶縁不良となり、火災の原因となります。漏電ブレーカーを抜き、乾いた布でふいてください。



■ぬれた手で機器の漏電ブレーカーにさわらない
●感電のおそれがあります。



■コンセントの定格を超える使い方をしない
●たこ足配線などで定格を超えると発熱による火災の原因となります。

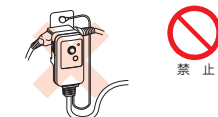

■電源コードを引っばって機器の漏電ブレーカーを抜かない
●電源コードを引っばると破損して感電や火災の原因になります。



■必ずアースする

●アース線をアース端子に取り付けてください。
故障や漏電のときに感電するおそれがあります。

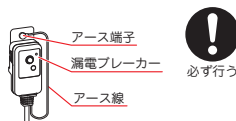

注意

■給湯時は混合水栓のハンドル以外に手を触れない
●やけどのおそれがあります。



■給湯・シャワー・おいだき・浴室暖房・浴室換気以外の用途には使用しない
●この機器は、給湯・シャワー・おいだき・浴室暖房・浴室換気以外の用途には使用しないでください。
思わぬ故障や事故の原因となります。



■機器の漏電ブレーカーを抜いて消火しない
●燃焼中に漏電ブレーカーを抜いて消火しないでください。
機器の故障のおそれがあります。



■使用中、使用直後は排気口や本体ケーシングに触れない
●使用中および使用直後は、機器本体の排気口や本体ケーシングは高温になっていますので絶対に手を触れないでください。
特に、小さなお子様がいらっしゃる家庭では、注意してください。



■給気口や排気口に指や棒を入れない
●給気口や排気口に指や棒を入れないでください。
けがや故障の原因となります。



■子供を浴室内や浴そう内で遊ばせない
また、浴そうの循環アダプタ付近に潜ったりしない
●浴そうに落ちて、思わぬ事故につながる場合があります。
●おぼれたり、やけどやけがをされるおそれがあります。

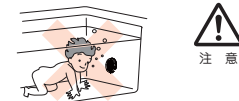

■子供だけで入浴させたり、お湯を使わせたりしない
また、子供を機器の周囲や直下で遊ばせない
●思わぬ事故の原因となります。



■機器を取り替えた場合、旧機器は専門の業者に処理を依頼する
●もしお客さまで旧機器の処理をされる場合、乾電池を使用している機器は、乾電池を取り外してから正規の処理をしてください。



お願い

■業務用の用途で使用しない

- この機器は一般家庭用です。業務用には使用しないでください。著しく機器の寿命が縮まります。

■燃焼排ガスが直接建物の外壁や窓・ガラス・網戸・アルミサッシなどに当たらないよう設置する（増改築なども同様）

- 変色・破損・腐食の原因となります。

■扉などを増設する場合は、機器の点検・修理のための空間を確保し、空気の流れが停滞しないように考慮する

- 扉などと機器との間に十分な空間がないと、機器の点検・修理に支障をきたす場合があります。また、機器の周囲の空気の流れが停滞すると、燃焼不良になるおそれがあります。（機器の点検・修理のための空間については、お買い求めの販売店、またはもよりの大阪ガスへお問い合わせください）

■騒音によるトラブルが生じないように設置場所に十分配慮して設置する

■使用時の点火、使用後の消火を確認する

- 機器使用時の点火（リモコンの表示部に ) が点灯)、使用後の消火（リモコンの表示部の ) が消灯)を確認してください。

■硫黄、酸、アルカリや粉末を含んだ入浴剤および洗剤を使用しない

- 熱交換器が腐食したり駆動部を磨耗させる原因となるものがあります。使用するときは、商品の注意文をよく読んでご使用ください。使用によりおいだきができなくなったり、異常音や異物が発生するなどした場合は、入浴剤、洗剤の使用をやめてください。

■浴そう内の循環アダプタをタオルなどでふさがない

- 循環不良となり、ふろのおいだきができません。また、タオルの糸くずが機器に吸い込まれて、故障の原因となります。

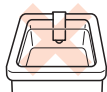

■この機器の付属品・純正部品以外は使用しない

- 機器の異常の原因になることがあります。

■リモコン清掃時に水をかけない

- 浴室リモコンは防水タイプ（別売の台所リモコンは防水ではありません）になっていますが、入浴中や、お掃除などで故意に水や洗剤をかけないでください。故障の原因となります。お掃除については「点検・お手入れ」[54]にしたがって行ってください。

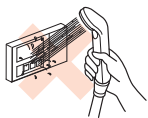

■リモコンを分解しない

- 思わぬ事故や故障の原因となります。

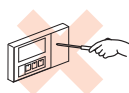

■機器や配管内に長期間たまった水は飲用や調理に使用しない

- 朝一番などのように長時間たまっていた水は、雑用水としてご使用ください。

お願い

■井戸水、地下水、温泉水を使用しない。また、人工炭酸泉装置を使用しない

- 水質によっては機器内の配管内部に異物が付着したり、腐食による水漏れの原因になります。また、人工炭酸泉装置は、高濃度の炭酸ガスを湯に溶かしこむため弱酸性となります。そのため機器内の配管・浴そう内の循環アダプタ等が変色・腐食する場合があります。これらの場合は保証期間内でも修理は有料となります。

■断水時には運転を停止し、給湯栓を閉める

- 給湯栓を開けたままにしておくと、給水が復帰したときに水が流れっぱなしになります。
- 断水したときは飲用や調理に適さない水が配管内にとどまる場合があります。
- 断水復帰後、使い始めのお湯は飲用や調理に使用せず、十分水を流してからご使用ください。

■雷が発生しはじめたら、すみやかに運転を中止して機器の漏電ブレーカーをコンセントから抜く

- 故障の原因になります。
- 雷がやんだ後は、漏電ブレーカーをコンセントに差し込んでください。



■凍結による破損の予防処置を実施する

- 機器内部の凍結予防は、「凍結のおそれがあるとき（凍結予防方法）」[51]、[52]にしたがって予防処置をしてください。凍結すると、水漏れや故障の原因になります。

■積雪で排気口がふさがれているときは使用しない

- 異常点火や不完全燃焼の原因になります。

■停電のときのご注意

- この機器は電気で作動しますので停電中は使用できません。
- 停電中はすべての動作を停止します。この場合は蛇口からのお湯は水になりますので、停電復帰まで給湯栓を閉めてください。
- 停電復帰後も自動的に運転されませんので、「使用方法」[17]～[50]にしたがって操作してください。
- 停電復帰後は、設定していた温度などが工場出荷時の設定になる場合があります。

■運転スイッチ「切」の状態でお湯側から水を出さない

- 機器内通水部分の結露により、故障の原因になることがあります。（シングルレバー式混合水栓の場合は、レバーを完全に水側にセットしてから水を出してください）
- ※水を流して凍結予防をする場合は、この限りではありません。

■運転中（機器燃焼時）のご注意

- 機器を使用中は、排気ガスが室内に流入しないよう浴室の窓や機器が設置されている近くの窓を閉めて使用してください。

■長期間使用しない場合

- 長期間使用しない場合は、凍結および万が一のガス漏れを防止するため「長期間お湯を使用しないとき」[53]にしたがって処置をしてください。

はじめに 各部の名まえとはたらき

■標準設置例

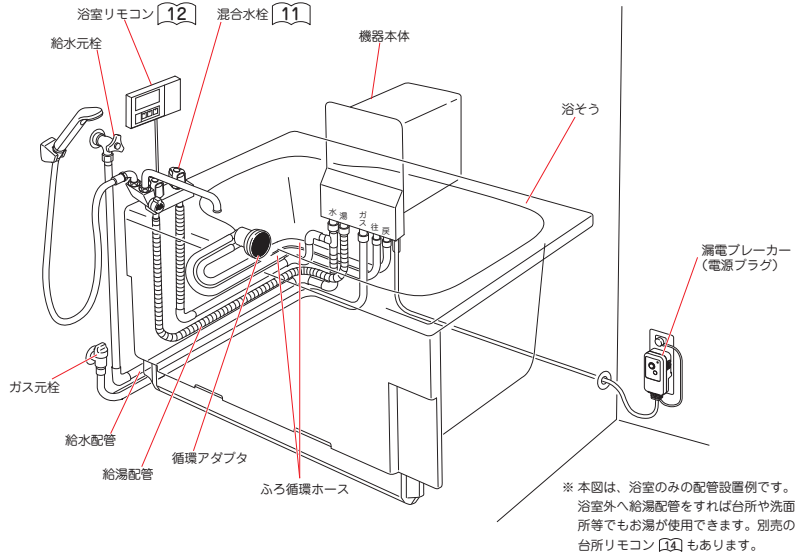

■本体

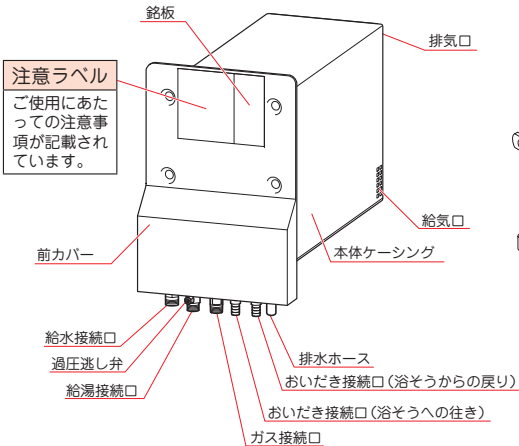

■漏電ブレーカー

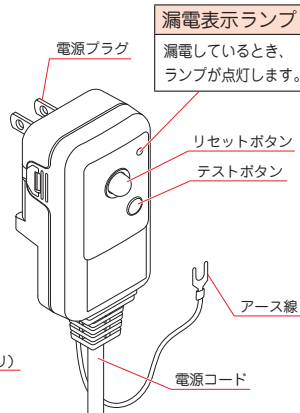

■専用混合水栓 (別売部品 シャワーセット J-157-0407,0408)

本図は、J-157-0407 (左タイプ) を示します。

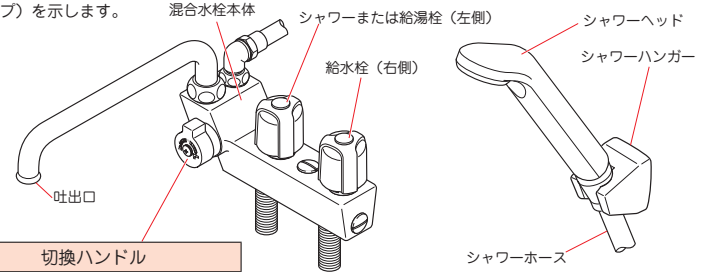

切換ハンドル

右に回すと吐出口から吐水し、左に回すとシャワーから吐水します。ハンドルのノブを中央付近に合わせると一時的に止水できます。(一時止水機能)

※本品及びその他のシャワーセットの取り扱いおよび取り付けについては、専用混合水栓 (シャワーセット) に同梱の取扱・設置工事説明書をお読みください。

お知らせ

- 一時止水機能を持つ混合水栓使用時で給湯・シャワーを使い終わった後は、切換ハンドル (一時止水) だけで湯水を止めておかないで給湯・給水両栓でしっかり止めておいてください。
- 一時止水がきかなくなるおそれがあります。
- 切換ハンドルは左右完全に回した状態で使用してください。
- 途中で止めて使用すると開度が変わる場合があります。

はじめに 各部の名まえとはたらき

■浴室リモコン

操作部

※ フタを開けた状態

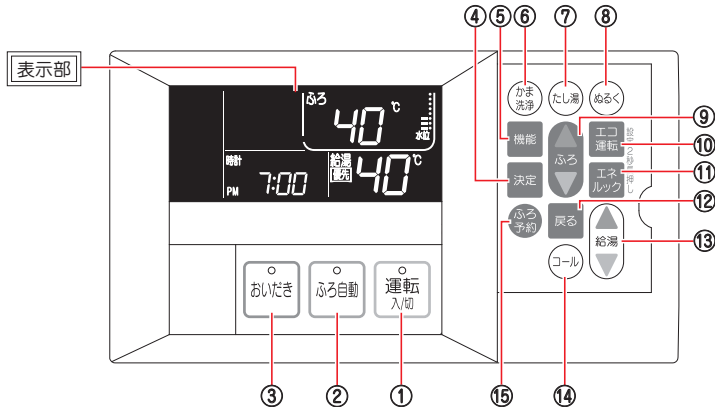

表示部

※ 下記の表示は説明のためすべて表示したもので、実際の運転状態とは異なります。
 ※ 浴室リモコンのみの場合、優先表示は点灯しません。

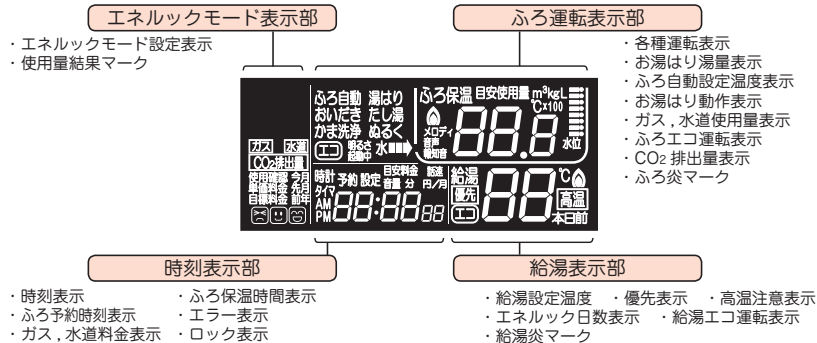

お知らせ

- スイッチを押すと、操作音「ピッ」がしてランプの表示が切り替わりますが、手早いスイッチ操作をすると、スイッチが受け付けないことがあります。しっかりと、スイッチを押して、ランプの表示が切り替わることを確認してください。
- リモコンフタは開けたままにせず、閉じた状態でご使用ください。
- 長時間機器停止状態からリモコン操作した場合、スイッチを押しても操作音が出ないことがあります。その時は再度スイッチを押してください。

① 運転スイッチ 運転ランプ	<ul style="list-style-type: none"> ・運転の「入」・「切」をします。 ・運転「入」のとき緑色のランプが点灯します。
② ふろ自動スイッチ ふろ自動ランプ	<ul style="list-style-type: none"> ・設定された湯温・湯量で湯はりを行い、自動で保温をします。[20] ・ふろ自動「入」のとき橙色のランプが点灯します。
③ おいだきスイッチ おいだきランプ	<ul style="list-style-type: none"> ・お風呂のおいだきをします。[28] ・おいだき「入」のとき緑色のランプが点灯します。
④ 決定スイッチ	<ul style="list-style-type: none"> ・設定した機能を確認します。[46] ~ [49] ・エコ運転モードの各選択を確認します。[33], [34] ・エネルギーの各種設定項目を確認します。[38] ~ [40] ・ロック機能の設定 / 解除をするときに。[31] (戻るスイッチとの同時押し2秒)
⑤ 機能スイッチ	<ul style="list-style-type: none"> ・ふろ機能、リモコン機能の設定を変更、終了するときに。[46] ~ [49] ・各設定を初期化するときに。[50]
⑥ かま洗浄スイッチ	<ul style="list-style-type: none"> ・ふろ釜内の残り湯を排出します。[29] ※操作は「運転スイッチを切り、浴そらを空にしておこなってください」
⑦ たし湯スイッチ	<ul style="list-style-type: none"> ・お風呂のお湯をたして沸き上げます。[27]
⑧ ぬるくスイッチ	<ul style="list-style-type: none"> ・水を約10L注水します。[26]
⑨ ふろ温度・時刻設定スイッチ	<ul style="list-style-type: none"> ・お湯はり [20]、おいだき [28]、たし湯 [27] 温度を設定します。[32] ~ 48℃(1℃刻み) ・エコ運転モードの各選択をするときに。[33], [34] ・エネルギーの各数値を入力するときに。[38] ~ [40] ・エネルギーの各数値を確認するときに。[42] ~ [45] ・ふろ機能 [47]、リモコン機能 [48], [49] の内容変更をします。
⑩ エコ運転スイッチ	<ul style="list-style-type: none"> ・エコ運転を設定するときに。[32] ~ [36]
⑪ エネルックスイッチ	<ul style="list-style-type: none"> ・エネルックモードの設定 [38] ~ [40]、表示 / 終了 [42] ~ [45] するときに。 ・エコ運転モードで個別設定モードに戻るときに。[34] ・エネルック設定で次の選択画面へ移行するときに。[38] ~ [40] ・機能の設定で内容変更確定後、前の選択画面へ移行するときに。[47] ~ [49] ・ロック機能の設定 / 解除をするときに。[31] (決定スイッチとの同時押し2秒)
⑫ 戻るスイッチ	<ul style="list-style-type: none"> ・設定した機能を確認します。[46] ~ [49] ・エコ運転モードの各選択を確認します。[33], [34] ・エネルギーの各種設定項目を確認します。[38] ~ [40] ・ロック機能の設定 / 解除をするときに。[31] (戻るスイッチとの同時押し2秒)
⑬ 給湯温度設定スイッチ	<ul style="list-style-type: none"> ・給湯温度を設定します。[32, 35, 37 ~ 50℃(1℃刻み), 60℃] [18] ・エネルギーの各数値を確認するときに。[42] ~ [45] ・各設定を初期化するときに。[50]
⑭ コールスイッチ	<ul style="list-style-type: none"> ・浴室リモコン単独使用時：浴室リモコンから電子音が鳴ります。[30] (もう一度押すと停止します) ・別売台所リモコン接続時：台所リモコンで電子音が鳴ります。
⑮ ふろ予約スイッチ	<ul style="list-style-type: none"> ・ふろ自動運転を予約します。[24]

はじめに 各部の名まえとはたらき

■台所リモコン (138-K024) 〈別売部品〉

操作部

※ フタを開けた状態

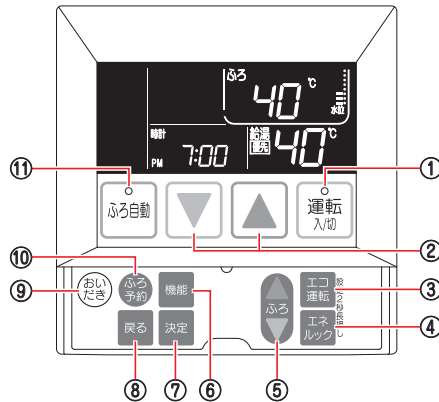

表示部

※ 下記の表示は説明のためすべて表示したもので、実際の運転状態とは異なります。

エネルギーモード表示部

- ・エネルギーモード設定表示
- ・使用量結果マーク

ふろ運転表示部

- ・各種運転表示
- ・お湯はり湯量表示
- ・ふろ自動設定温度表示
- ・お湯はり動作表示
- ・ガス、水道使用量表示
- ・ふろエコ運転表示
- ・CO₂排出量表示
- ・ふろ炎マーク



時刻表示部

- ・時刻表示
- ・ふろ予約時刻表示
- ・ガス、水道料金表示
- ・ふろ保温時間表示
- ・エラー表示
- ・ロック表示

給湯表示部

- ・給湯設定温度
- ・エネルギー日数表示
- ・給湯エコ運転表示
- ・給湯設定温度
- ・優先表示
- ・高温注意表示
- ・給湯炎マーク

お知らせ

- スイッチを押すと、操作音「ピッ」がしてランプの表示が切り替わりますが、手早いスイッチ操作をすると、スイッチが受け付けないことがあります。しっかりと、スイッチを押して、ランプの表示が切り替わることを確認してください。
- リモコンフタは開けたままにせず、閉じた状態でご使用ください。
- 長時間機器停止状態からリモコン操作した場合、スイッチを押しても操作音が出ないことがあります。その時は再度スイッチを押してください。

① 運転スイッチ 運転ランプ	<ul style="list-style-type: none"> ・運転の「入」「切」をします。 ・運転「入」のとき緑色のランプが点灯します。
② 給湯温度設定スイッチ	<ul style="list-style-type: none"> ・給湯温度を設定します。[32,35,37~50℃(1℃刻み),60℃] [18] ・エネルギーの各数値を確認するときに。[42] ~ [45] ・各設定を初期化するときに。[50]
③ エコ運転スイッチ	<ul style="list-style-type: none"> ・エコ運転を設定するときに。[32] ~ [36]
④ エネルックスイッチ	<ul style="list-style-type: none"> ・エネルックモードの設定 [38] ~ [40]、表示 / 終了 [42] ~ [45] するときに。 ・お湯はり [20]、おいだき [28]、たし湯 [27] 温度を設定します。[32~48℃(1℃刻み)]
⑤ ふろ温度・時刻設定スイッチ	<ul style="list-style-type: none"> ・エコ運転モードの各選択をするときに。[33]、[34] ・エネルックの各数値を入力するときに。[38] ~ [40] ・エネルックの各数値を確認するときに。[42] ~ [45] ・ふろ機能 [47]、リモコン機能 [48]、[49] の内容変更をします。
⑥ 機能スイッチ	<ul style="list-style-type: none"> ・ふろ機能、リモコン機能の設定を変更、終了するときに。[46] ~ [49] ・各設定を初期化するときに。[50] ・設定した機能を確認します。[46] ~ [49] ・エコ運転モードの各選択を確認します。[33]、[34]
⑦ 決定スイッチ	<ul style="list-style-type: none"> ・エネルックの各種設定項目を確認します。[38] ~ [40] ・ロック機能の設定 / 解除をするときに。[31] (戻るスイッチとの同時押し2秒) ・エコ運転モードで個別設定モードに戻るときに。[34]
⑧ 戻るスイッチ	<ul style="list-style-type: none"> ・エネルック設定で次の選択画面へ移行するときに。[38] ~ [40] ・機能の設定で内容変更確定後、前の選択画面へ移行するときに。[47] ~ [49] ・ロック機能の設定 / 解除をするときに。[31] (決定スイッチとの同時押し2秒)
⑨ おいだきスイッチ	<ul style="list-style-type: none"> ・おふろのおいだきをします。[28]
⑩ ふろ予約スイッチ	<ul style="list-style-type: none"> ・ふろ自動運転を予約します。[24]
⑪ ふろ自動スイッチ ふろ自動ランプ	<ul style="list-style-type: none"> ・設定された湯温・湯量で湯はりを行い、自動で保温をします。[20] ・ふろ自動「入」のとき橙色のランプが点灯します。

はじめに 各部の名まえとはたらき

別売部品の台所リモコンと合わせてお使いのときは

- 浴室や台所など機器からお湯を供給するところには、同じ温度のお湯が出ます。そのため、台所リモコンを接続した場合、給湯温度は **【優先】** が表示されているリモコンでしか変更できません。(優先権)
使いたいリモコンを「優先」にする場合は次の操作をしてください。
(「運転」スイッチを入れたほうのリモコンが「優先」となります。)

浴室リモコンを「優先」にする場合

運転ランプが消灯しているとき

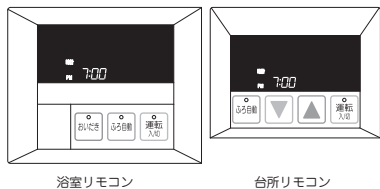

- 1 浴室リモコンの **【運転】** を押す。
■運転ランプが点灯し、表示画面が点灯します。
■浴室リモコンに **【優先】** が点灯します。

運転ランプが点灯し、
台所リモコンに **【優先】** が点灯しているとき

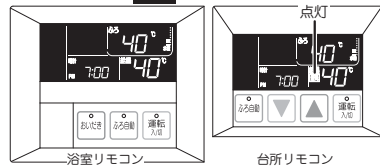

- 1 浴室リモコンの **【運転】** を押す。
■浴室リモコンに **【優先】** が点灯します。
このとき、台所リモコンの **【優先】** は消灯します。

台所リモコンを「優先」にする場合

運転ランプが消灯しているとき

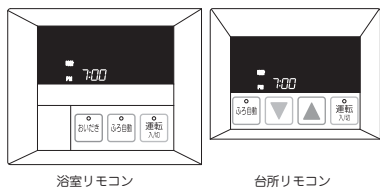

- 1 台所リモコンの **【運転】** を押す。
■運転ランプが点灯し、表示画面が点灯します。
■台所リモコンに **【優先】** が点灯します。

運転ランプが点灯し、
浴室リモコンに **【優先】** が点灯しているとき

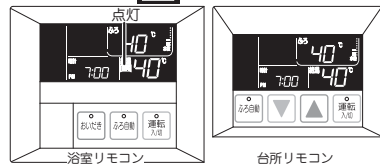

- 1 台所リモコンの **【運転】** を押す。
■運転ランプが消灯します。
■リモコン画面が時計表示のみになります。
- 2 再度、台所リモコンの **【運転】** を押す。
■運転ランプが点灯し、表示画面が点灯します。
■台所リモコンに **【優先】** が点灯します。
このとき、浴室リモコンの **【優先】** は消灯します。

⚠ シャワー等お湯を使用中は切り替えしないでください。

使用方法 初めてお使いいただくときは

使用前の準備と確認

○初めてお使いになるときは、次の準備と確認が必要です。

1. 給水元栓をいっばいに開ける。
2. 混合水栓の給水栓、シャワーまたは給湯栓を開けて水が出ることを確認後、給水栓、シャワーまたは給湯栓を閉める。
3. アース線をアース端子に取り付ける。
4. 機器の漏電ブレーカーを根元まで確実にコンセントに差し込む。
5. ガス元栓を全開にする。
6. ポンプの呼び水をする。(浴室リモコンで操作)

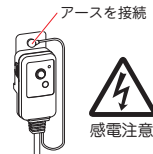

- 1 **【運転】** を押す。
■「運転ランプ」が点灯し、表示画面が点灯します。
- 2 **【ふろ自動】** を押す。
■「ふろ自動ランプ」が点灯し、「40℃でふろ自動運転を開始します」と、音声でお知らせします。
- 3 浴そうの循環アダプタからお湯が出てくることを確認します。
- 4 **【ふろ自動】** を押す。
■「ふろ自動ランプ」が消灯します。
- 5 時刻を合わせる。
●時計設定をしていないときは **【機能】** → **【決定】** を押すと「時計変更」画面になりますので、**【48】** を参照し、時計設定をしてください。
●必ず時刻を合わせてください。現在時刻の設定がされていないと、「ふろの自動お湯はり予約」機能は動作しません。

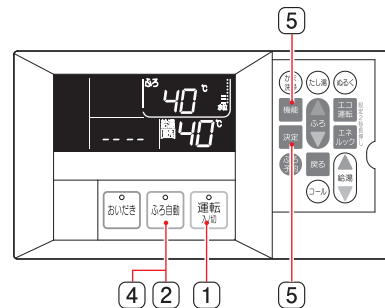

お知らせ ●停電復帰後、長期不在などで機器の漏電ブレーカーを抜いたあとは、時計表示が **---**、設定していた温度などが工場出荷時の設定になる場合があります。

エラーコード 111 が表示したら

- はじめてご使用になるときなどは、ガス配管中に空気が残っているため点火しないことがあります。この場合、リモコンの運転ランプが点滅し、さらに時計表示部にエラーコード **111** が点滅し不着火をお知らせします。
このような場合は、いったんシャワーまたは給湯栓を閉じ、**【燃】** を押してエラーを解除し、再度 **【燃】** を押し、給湯栓を開ける操作を2～3回繰り返してください。

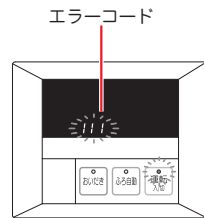

使用方法 お湯を使う

○シャワーや給湯の温度をお好みの温度に設定します。(工場出荷時の設定は40℃です。)

浴室リモコン 運転「入」表示画面

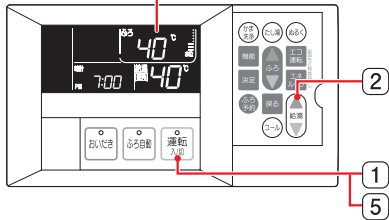

台所リモコン(別売) 運転「入」表示画面

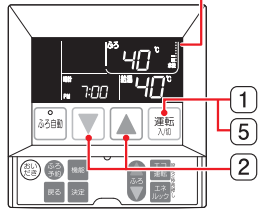

1 運転入を押す。

- 運転ランプが点灯し、表示画面が点灯します。
- 給湯表示部に「給湯」、「切」(運転スイッチを入れたリモコンの画面に表示されます)、給湯設定温度が点灯していることを確認します。

2 温度を変更する。(台所リモコンは▲▼)

- リモコンから「給湯温度が○℃に変更されました」と音声でお知らせします。
- 60℃に設定すると「切」が点滅し、「給湯温度が60℃に変更されました」「熱いお湯がでます」と音声でお知らせします。
- スイッチは1回押すたびに、1℃ずつ調節できますが、押し続けると32,35,37~45℃間は連続で変わります。
- 一度設定すれば記憶します。(電源投入時または停電復帰後は40℃設定になる場合があります)

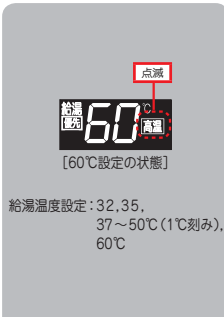

3 シャワー栓または給湯栓を開ける。

- 燃焼を開始し、給湯表示部に「給湯」が点灯します。
- しばらくしてお湯が出ます。(お湯が出るまでの時間は、配管長さによって異なります)
- 別売の台所リモコンと合わせてお使いの場合、台所リモコン側の給湯表示部にも「給湯」が点灯します。



注意

- やけどに注意する
 - ◆ 湯温を確認してから使用してください。
- 混合水栓使用時のご注意
 - ◆ 高温で使用中は、水栓本体が熱くなりますので注意してください。
 - ◆ 高温で使用した後、またすぐに出湯する場合には、熱いお湯がでるおそれがありますので、安全のため水を混ぜて残り湯を流してください。

お湯を止めたいときは

4 シャワー栓または給湯栓を閉める。
 ■ 燃焼が止まり、「給湯」が消灯します。
 (再度、シャワー栓または給湯栓を開けるとお湯が出ます)



5 運転入を押す。
 ■ 運転ランプが消灯します。
 ■ リモコン画面が時計表示のみになります。
 ● 別売の台所リモコンと合わせてお使いの場合、台所リモコンの「給湯」を押しても運転は停止できます。



シャワーの湯量が少ないとき(低水圧)

- ◆ 給水圧力が低く、給湯栓を全開にしても十分な湯量が得られない場合は、専用の混合水栓で湯と水をミキシングして使用することをおすすめします。
- ◆ 湯と水を混合して使用する場合、給湯栓を全開にし、給水栓の開度を調節して適切な湯温にしてご使用ください。
- ◆ 設定温度より湯温が熱くなる場合がありますので、やけどに注意してください。

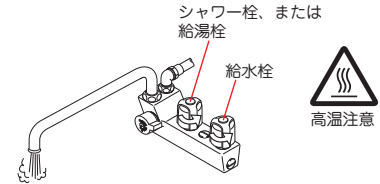

お知らせ

- ◆ お湯の温度は季節や配管の施工状態により異なります。リモコンでの設定は目安としてお使いください。(給湯温度の表示は目安です。湯温を確認してから使用してください)
- ◆ 一度設定した温度は変更するまで記憶しています。
 設定した温度が60℃の場合は、「切」を押し(「切」の状態)、次に「給湯」を押したとき(「入」の状態)安全のため40℃に変更されます。(32,35,37~50℃設定のときは、そのまま同じ温度が表示されます)
- ◆ お湯の使い始めはしばらくの間、配管内の冷たい水がでます。
 お湯が出るまでの時間は、配管の長さによって異なります。
- ◆ 夏期など給水温度が30℃近くになると、低温に設定しても湯量が少ない場合には湯温が熱くなります。このような場合には、給湯栓をさらに開けて湯量を多く出すか、混合水栓の給水栓を開けて湯と水を混ぜて使用してください。
- ◆ トイレの水を流したり、給水圧が変化した場合、一時的に湯温が変動することがあります。
- ◆ 「給湯」が点灯しているリモコンでお湯の温度調節ができます。
 使いたいリモコンを「給湯」にする場合は「16」を参照してください。
- ◆ 浴室リモコンのみ設置の場合は「給湯」は点灯しません。

使用方法 ふろ自動運転

○設定したふろ温度・湯量で「ふろ自動」運転をします。
 (工場出荷時の設定は、ふろ温度40℃、ふろ湯量140L、保温時間4時間です)

運転前の準備と確認

1 排水栓を閉めます。

おふろを沸かす前に必ず排水栓を閉めます。

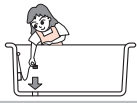

2 浴そうにふたをします。

この機器は浴そうにふたをしたままお湯はりができます。

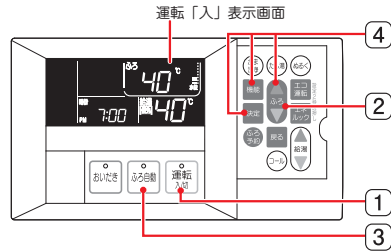
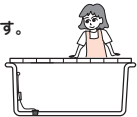

1 運転入りを押す。

■運転ランプが点灯し、表示画面が点灯します。

2 温度の変更ができます。

- ◆リモコンから「ふろ温度が〇℃に変更されました」と、音声でお知らせします。
- ◆スイッチは1回押すたびに、1℃ずつ調節できますが、スイッチを押し続けると32～45℃間までは連続で変わります。

ふろ温度設定: 32～48℃(1℃刻み)



(例) 40℃を41℃に変更

3 ふろ自動を押す。

- ◆「ふろ自動ランプ」が点灯、給湯表示部に「お湯はり」のマークが点灯し、ふろ運転表示部に「ふろ自動」、「お湯はり」が点灯し、「お湯はり」マークが動きお湯はり開始されます。
- ◆ふろ自動運転開始時に、リモコンから「〇℃でふろ自動運転を開始します」と、音声でお知らせします。

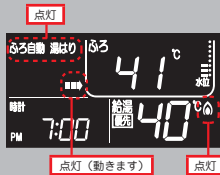

お知らせ

- ◆ふろ湯量の目安は1100サイズの専用浴そうの場合、右図のように循環アダプタの中心から上方約10cmから約4cmきざみの8段階となっています。
- ◆湯量設定を多くすると浴そうによっては、あふれる場合があります。

ふろ湯量の目安 (専用浴そう、1100サイズの場合)

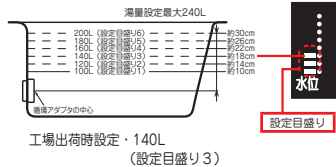

4 ふろ湯量の変更ができます。

- ① 機能 を押し、湯量設定画面の状態 で 決定 を押す。
 ■湯量変更画面に切り替わります。
- ② 温度調整ボタン で湯量を変更し、決定 を押す。
- ③ 機能 を押す。
 ■元の温度表示画面に戻ります。

- ふろ自動運転中に湯量以外のふろ機能メニューの設定を変更する場合は、湯量設定画面の状態 で 機能 を押して機能を選択し、[47]にて各機能の設定を変更してください。
- ふろ自動運転中にリモコン機能メニューの設定を変更する場合は、湯量設定画面の状態 で 戻る を押し、メニュー選択画面にし、温度調整ボタン でリモコン機能メニューを選択 [46] し、[48]、[49]にて各機能の設定を変更してください。

5 沸き上がると自動でストップ。

- ◆おふろの設定湯量をお湯はりすると、お湯が止まり給湯表示部の「お湯はり」、ふろ運転表示部の「お湯はり」マークが点灯し、沸き上げ運転に入ります。ふろ運転表示部に「お湯はり」、「お湯はり」が点灯し、ふろ自動運転の設定温度まで沸き上げます。
- ◆設定温度までの沸き上げが終了しますと「お湯はり」、「お湯はり」が点灯し、リモコンからメロディと音声「おふろが沸きました」とお知らせします。
- ◆別売の台所リモコンと合わせてお使いの場合は、台所リモコンからもメロディと音声でお知らせします。
- 保温 が点灯(初回の沸き上げ完了)するまで「お湯はり」、「お湯はり」は受け付けません。

6 自動保温運転となります。

- ◆お湯の温度が下がったら、自動であたためます。 [22]
- ◆保温時間の変更もできます。 [47]
- ◆初回の沸き上げ完了から、設定した保温時間が経過すると、「お湯はり」の「ふろ自動ランプ」が消灯し、自動運転を終了します。
- 途中で、「お湯はり」または「お湯はり」を押すと、ふろ自動運転を停止します。

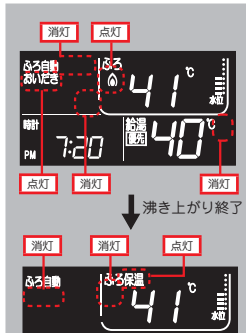
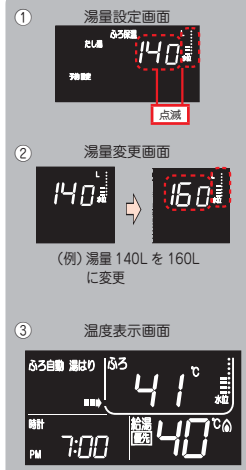

ふろ自動(保温)運転 [設定温度 40℃の場合]

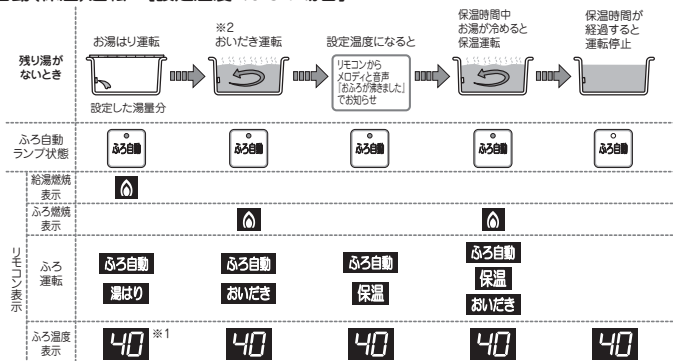

◆ふろ自動運転中、保温運転中は、のふろ自動ランプが点灯します。

※1 ふろエコ運転設定時、湯はり完了時の湯温がふろ設定温度になるよう学習した湯はり温度で湯はりするため、設定温度より高い温度で湯はりする場合があります。

※2 ふろエコ運転設定時、お湯はり運転後のおいだき運転は動作しない場合があります。

お知らせ

- ◆保温中は約20分毎にポンプがまわり湯温を検知し、設定温度より湯温が下がっていると自動的に設定した温度までおいだきします。このとき、ふろ運転表示部のが点灯します。(エコ運転設定時は、湯温検知を行わない場合があります)
- 保温中にふろ自動の設定温度を変更すると、その温度に沸き上げます。ただし、浴そうの湯温より低めに設定を変えても、浴そうの湯温はそのままです。この場合、一時的にポンプが作動し、燃焼することがありますが異常ではありません。
- ◆自動保温機能は、初回の沸き上げ完了から設定した保温時間作動します。
- 保温運転中にを押せば、さらにたっぷりのお湯で入浴できます。
- ◆リモコン表示部に「保温」が点灯中は、、のいずれかのスイッチを押しても自動保温は解除されません。
- ◆自動お湯はり中でも給湯栓を開けるとお湯を使用することができます。給湯栓を開けると給湯温度は給湯表示部に表示された温度となります。
この時、お湯はりはいったん停止します。給湯使用が終わるとお湯はりを再開します。
※ 給湯を使用した時間だけ、お湯はり時間は長くなります。
※ 配管によっては、給湯栓からのお湯が出にくいことがあります。
- ◆冬季など給水温度が低い場合は表示の温度より低いことがあります。
- ◆夏季など給水温度が30℃近くなると、低温に設定してもお湯はり湯量が少ない場合には湯温が熱くなります。このような場合には、給水栓から浴そうに水をためてからおいだき運転をして沸き上げてください。
- ◆お湯はりをするときは浴そうの排水栓はしっかり開けてください。浴そうの排水栓を閉め忘れてふろの自動お湯はりをした場合、お湯はりを開始し、所定湯量をお湯はり後または約1時間経過すると自動的にお湯はりを停止します。
- ◆電源投入時または停電復帰後はふろ自動温度が40℃(工場出荷時設定)になる場合があります。

残り湯を沸かし直す

循環アダプタより下に残り湯があるとき

1 を押す。

■設定した湯量分お湯はりをします。

2 沸き上がると自動でストップ。

※沸き上がり湯量は、残り湯の量だけ増えます。

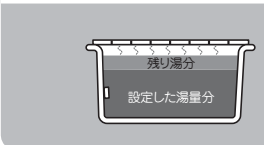
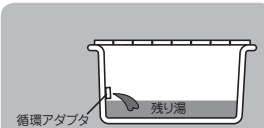

循環アダプタより上に残り湯があるとき

1 を押す。

■3L以上お湯はりをします。
※お湯はり中、ふろ運転表示部のが点灯する場合があります。

2 沸き上がると自動でストップ。

※沸き上がり湯量は、設定湯量より少なかったり、残り湯量によっては、浴そうからあふれる場合があります。

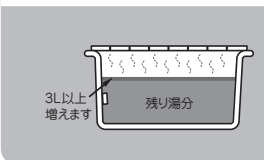

お知らせ

- 湯量を増やさずに沸かし直しをしたい場合は、「おいだき運転」の操作で沸かし直しをしてください。
- ◆残り湯を沸かし直す場合は、ふろ自動で初めからお湯はりするよりも、沸き上がり時間が長くなります。(残り湯の湯温によって異なります)
- ◆設定したふろ湯量どおりに沸き上がらない場合は、「次のことをお調べください」を参照ください。

使用方法 ふろの自動お湯はり予約

○設定した時刻にお風呂を沸かします。

運転前の準備と確認

1 排水栓を閉めます。

お風呂を沸かす前に必ず排水栓を閉めます。

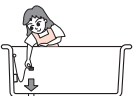

2 浴そうにふたをします。

この機器は浴そうにふたをしたままお湯はりができます。

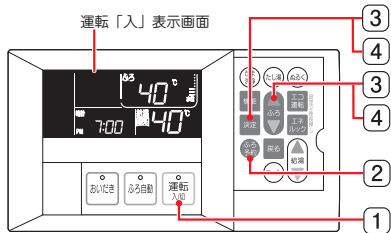
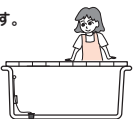

1 運転入りを押す。

- 運転ランプが点灯し、表示画面が点灯します。
- ◆ 現在時刻が設定されていないときは時計を設定してください。[46]、[48]

2 ふろ予約を押す。

- 予約、設定 が点滅し、時計表示に現在設定されている予約時刻が表示されます。
- ◆ 現在設定されている予約時刻でふろの自動お湯はりをする場合は、そのまま約 20 秒後にリモコンから「ふろ自動の予約を受け付けました」と、音声でお知らせし決定されます。



3 時計設定で予約時刻(入浴したい時刻)の時を設定し、決定を押す。

- 予約、設定、時計表示の現在設定の時が点滅しています。決定後、時計表示の現在設定の時が点灯します。



4 時計設定で予約時刻(入浴したい時刻)の分を設定し、決定を押す。

- 予約、設定、時計表示の現在設定の分が点滅しています。決定後、表示が点灯します。

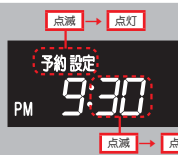

5 ふろの自動お湯はり予約完了。

- ◆ リモコンから「ふろ自動の予約を受け付けました」と、音声でお知らせします。
- 予約 が表示された現在時刻表示に戻ります。
- ふろ自動お湯はり予約待機となります。
- ◆ 台所リモコンでも同様の操作で予約時刻を設定できます。

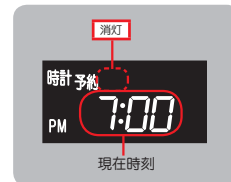

予約運転の開始

- 予約した時刻の35分前になると、「ふろ自動ランプ」が点灯し、お湯はりを開始します。(現在時刻から、35分以内に予約時刻を設定した場合、予約設定終了と同時に、自動お湯はりを開始します)
- 自動お湯はりが終了し、ふろ設定温度まで沸き上げると、メロディと音声「お風呂が沸きました」にてお知らせします。
- ◆ 別売の台所リモコンと合わせてお使いの場合は、台所リモコンからもメロディと音声にてお知らせします。
- ◆ 初回の沸き上げ完了から設定した保温時間の間は、自動保温運転を続けます。

お知らせ

- ◆ 現在時刻の設定 [48] がされていないと「ふろ自動お湯はり予約」機能は動作しません。
- ふろ自動お湯はり予約待機中に、予約解除するときは、(ふろ予約)を押してください。
- ふろ自動お湯はり予約待機中に (予約解除)、(お風呂)、(お湯)、(お湯)、(お湯) を押すと、予約は解除されます。
- ◆ 沸き上がりメロディと音声は、予約時刻にかかわらず、沸き上げ完了時に報知します。
- ◆ 浴そうに、前日の残り湯が残っている場合(水からの沸き上げ)など、予約した時刻までに沸き上がらないことがあります。
- ◆ ふろ自動お湯はり予約待機中に停電すると、予約は解除されます。
- ◆ ふろ湯量を変更したいときは [47] にて変更します。
- ◆ ふろ温度を変更したいときは [20] [2] にて変更します。

使用方法 むるく運転

○浴そうの循環アダプタから約10Lの水をたして浴そうの温度を下げます。

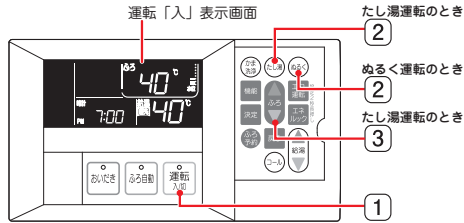

1 運転 を押す。

■運転ランプが点灯し、表示画面が点灯します。

2 むるく を押す。

- リモコンから「ぬるく運転を開始します」と音声でお知らせします。
- ふろ運転表示部のふろ温度表示が **Lo** に変わります。
- ふろ運転表示部に **ぬるく**、**水** が点灯、**■■■** マークが動き、しばらくして浴そうの循環アダプタから水が出てきます。
- 約10Lのたし水（注水）を行います。

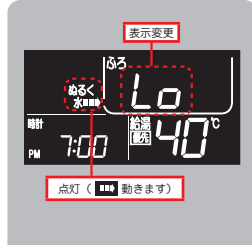

3 浴そう水をかくはんし、ぬるく運転を終了します。

- 約20秒間循環用ポンプが作動し、終了後 **ぬるく**、**水**、**■■■** マークが消灯します。
- ふろ運転表示部が以前の温度表示に復帰します。
- 途中でやめるときは、もう一度 **運転** または **たし湯** を押す。

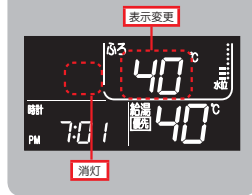

お知らせ

- ◆ぬるく運転中に台所やシャワーなどで給湯を使用すると、ぬるく運転を中断し、給湯使用後ぬるく運転を再開します。
- ◆注水は給水をそのまま使用します。給水温度が高い場合、浴そう湯温が下がりにくくなります。
- ぬるく運転中に **ぬるく**、**水**、**たし湯** を押すと、ぬるく運転を終了し、各々の動作に移ります。
- 給湯使用中やふろ自動の湯はり中は **たし湯** は受け付けません。

使用方法 たし湯運転

○設定温度のお湯を浴そうの循環アダプタから設定湯量（工場出荷時 20L）たし湯 [注湯] して、浴そうの湯量を増やし、その後おいだきをしてあたためます。

1 運転 を押す。

■運転ランプが点灯し、表示画面が点灯します。

2 たし湯 を押す。

- リモコンから『〇°Cでたし湯運転を開始します』と音声でお知らせします。
- たし湯** が点灯し、**■■■** マークが動きます。
- 浴そうの循環アダプタから、お湯（約20Lのたし湯 [注湯]）が出て給湯表示部に **たし湯** が点灯します。
- たし湯量を変更したいときは **たし湯** を押して変更してください。[47]

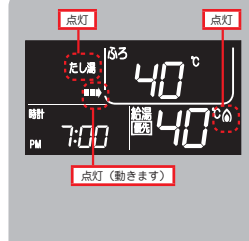

3 たし湯温度の変更ができます。

- 『〇°Cに変更されました』と音声でお知らせします。
- スイッチは1回押すたびに1°Cずつ調節できますが、押し続けると32~45°Cまでは連続で変わります。
- ◆たし湯中に温度を変更してもふろ自動温度は変更されません。



4 たし湯温度まで沸き上げ。 （エコ運転設定時、動作しない場合があります）

- 約20Lの注湯が終了すると **■■■** マーク、給湯表示部の **たし湯** が消灯、ふろ運転表示部の **おいだき** が点灯し、たし湯の設定温度までおいだきします。

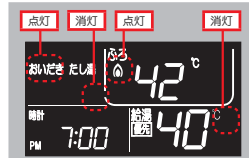

5 沸き上がると自動でストップ。

- ふろ運転表示部の **たし湯**、**おいだき** が消灯します。
- ◆たし湯終了後、ふろ自動設定温度表示に戻ります。
- 途中でやめるときは、もう一度 **運転** または **たし湯** を押す。

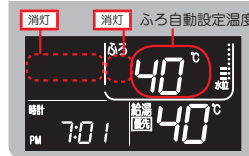

お知らせ

- ◆たし湯温度は、記憶されません。次のたし湯温度は、ふろ自動の温度になります。
- ◆たし湯中に台所やシャワーなどで給湯を使用すると、たし湯運転を中断し、給湯使用後たし湯運転を再開します。
- たし湯中に **ぬるく**、**水**、**たし湯** を押すと、たし湯運転を終了し、各々の動作に移ります。
- ふろ自動の湯はり中は **たし湯** は受け付けません。

使用方法 おいだき運転

○水やぬるくなったお湯を設定温度になるようおいだき運転を行います。

運転前の準備と確認

1

循環アダプタの上まで十分にお湯(水)が入っていることを確認し、浴そうにふたをします。

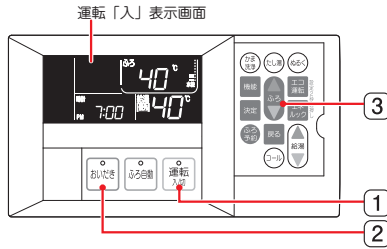
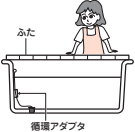

1 **運転** を押す。

■ 運転ランプが点灯し、表示画面が点灯します。

2 **おいだき** を押す。

- 「おいだきランプ」、**おいだき** が点灯し、リモコンから「○℃までおいだきます」と音声でお知らせします。ポンプがまわり浴そう内のお湯(または水)が循環しはじめます。
- しばらくしてふろ運転表示部の **お** が点灯し、設定温度までおいだきをします。

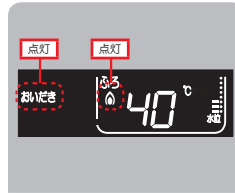

3 **お** でおいだき温度の変更ができます。

- リモコンから「○℃に変更されました」と音声でお知らせします。
- スイッチは1回押すたびに、1℃ずつ調節できますが、スイッチを押し続けると45℃までは連続で変わります。
- ◆ おいだき中に温度を変更しても沸き上がるとふろ自動温度に戻ります。



4 沸き上がると自動でストップ。

- 「おいだきランプ」、ふろ運転表示部の **お**、**おいだき** が消灯し、約30秒後にお湯の循環が止まります。
- 途中でやめるときは、もう一度 **お** または **お** を押す。



お知らせ

- ◆ 別売の台所リモコンで **お** を押すと、浴室リモコン、台所リモコンから開始時に「○℃までおいだきます」また、沸き上がると「おいだきが終わりました」と音声でお知らせします。
- ◆ おいだき温度を変更した際に設定した温度は記憶されません。次回のおいだき温度は、ふろ自動の温度になります。
- ◆ おいだきをする場合、おいだき温度を浴そうの湯温より低めに設定しても浴そうの湯温はそのままで。この場合、一時的に機器本体内のポンプが作動し燃焼することがありますが、異常ではありません。
- おいだき中に **お**、**お**、**お** のいずれかのスイッチを押すと、おいだき運転を終了し、各々の動作に移ります。
- ふろ自動の湯はり中は **お** は受け付けません。

使用方法 かま洗浄運転

※暖房・乾燥機能がある場合は、暖房操作編の取扱説明書 19 をお読みください。

○ふろ釜内の残り湯をきれいな水で押し流します。

運転前の準備と確認

1

排水栓を抜いて、浴そう内の水を排水します。

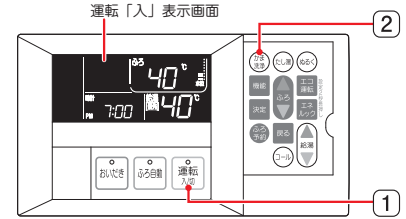
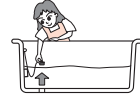

1 **運転** を切る。

- 運転ランプが消灯します。
- リモコン画面が時計表示のみになります。

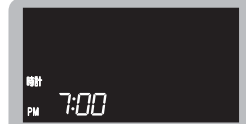

2 **かま洗浄** を押す。

- リモコンから「かま洗浄を開始します」と音声でお知らせし、**お**、**お**、**お** が点灯し、ふろ形状が点灯します。
- **かま洗浄**、**水** が点灯し、**お** マークが動き、しばらくして浴そうの循環アダプタから、水が出てきます。
- 約4L注水し、ふろ釜内の残り湯をきれいな水で押し流します。
- 注水が完了すると約20秒間循環用ポンプが作動して、ふろ釜内の残水を排出します。
- ◆ かま洗浄終了後、運転「切」画面表示に戻ります。

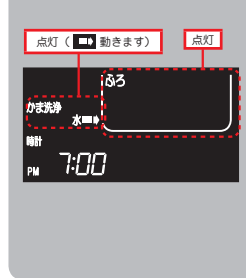

「かしこい」おふろ掃除



1. おふろの排水栓を抜いて、浴そうを空にします。
2. **お** を押してふろ釜内に残った浴そう水を排出します。
3. 浴そうのお掃除をはじめます。
4. 浴そうの排水栓を開めます。

お知らせ

- ◆ かま洗浄運転は、ふろ釜内の残り湯をきれいな水で押し流し排出する機能です。こびり付いた湯あかなどは洗浄できません。
- ◆ かま洗浄運転中に台所やシャワーなどで給湯栓を開けると、かま洗浄運転を中断し、給湯栓を開めると、かま洗浄運転を再開します。
- かま洗浄運転中に **お**、**お** を押すと、かま洗浄運転を終了します。
- ◆ 使用水圧の違いにより、**かま洗浄** が点灯してから排水が完了するまでに時間がかかる場合があります。
- ◆ 長期間おふろを使用しなかった場合は、かま洗浄運転をしてからお使いください。

使用方法 コール機能を使う

- コール機能は別売の台所リモコンの有無で動作が異なります。
- 運転スイッチ「入」でも「切」でも使えます。

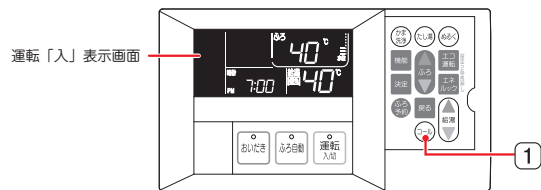

- 1 コール を押す。

浴室リモコン单独でお使いのとき

- 2 浴室リモコンのスピーカーから呼出音を出します。

- 「ピピピピピピ・・・」と3分間鳴り続けます。
- ◆呼出音の音量調節はできません。
- **電源** を押すか、もう一度 **コール** を押すと呼出音は止まります。

台所リモコンと合わせてお使いのとき

- 2 台所リモコンのスピーカーから呼出音でお知らせします。

- 「ピピピピピピ」が4回鳴ります。
- ◆呼出音の音量調節はできません。
- **コール** を押し続けると鳴り続け、はなすと止まります。

お知らせ

- コール中に他のスイッチを押すとコールを終了します。

使用方法 ロック機能を使う

- 誤ってスイッチを押したりしても作動しないように、スイッチをロックできます。
- 浴室リモコン・台所リモコンそれぞれでロック、ロック解除ができます。
- 運転スイッチ「入」の状態を設定ができます。

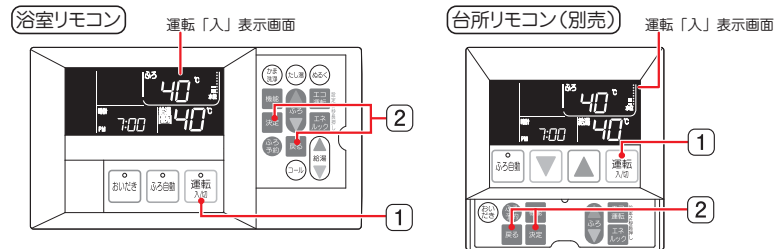

- 1 **運転入** を押す。

- 運転ランプが点灯し、表示画面が点灯します。

- 2 **決定** **戻る** を同時に2秒押す。

- リモコンから『スイッチ操作を無効にしました』と音声でお知らせし、時刻表示部に **CL** が点灯します。
- ロック解除したいときは再度 **決定** **戻る** を同時に2秒押すと、リモコンから『スイッチ操作を有効にしました』と音声でお知らせし、**CL** が消灯します。
- ◆ ロック中はスイッチを押した場合、音声で『スイッチ操作は無効です』のお知らせと、**CL** が5回点滅します。
- ◆ 電源投入時、または停電復帰後はロックが解除される(工場出荷時設定)場合があります。

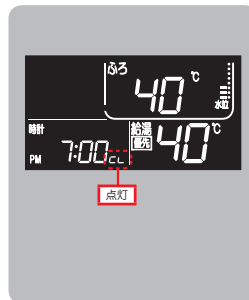

お知らせ

- 以下の状態ではロック設定ができません。
 - ・ 運転スイッチ「切」の状態
 - ・ 運転スイッチ「入」の状態で、機能設定を表示中
 - ・ 給湯温度の設定温度が60℃の場合
- ロックされた状態においても以下の動作は可能です。
 - ・ 運転スイッチ「入」→「切」や各使用方法の停止動作
 - ・ コール機能
 - ※ コール中にロックの設定 / 解除を行うと、コールは中止します。
- ロックされた状態で運転スイッチ「切」にした時は **決定** **戻る** を同時に2秒押してロックを解除してから運転スイッチ「入」にしてください。その後ロック機能を使用する時は、再度ロックの設定をしてください。

使用方法 エコ運転モードについて

○給湯量をひかえめにし、お湯はり温度を最適にして節約します。

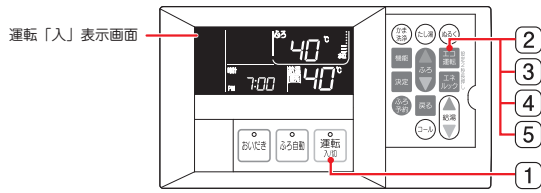

1 **運転 入切** を押す。

■ 運転ランプが点灯し、表示画面が点灯します。

給湯のみ、エコ運転をしたいとき

2 **エコ 運転** を押し、給湯表示部の **エコ** を点灯させます。
(ふろ表示部の **エコ** を消灯させます)



ふろのみ、エコ運転をしたいとき

3 再度 **エコ 運転** を押し、給湯表示部の **エコ** を消灯、ふろ表示部の **エコ** を点灯させます。

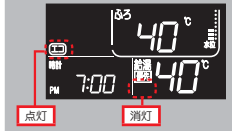

給湯、ふろのエコ運転をしたいとき

4 再度 **エコ 運転** を押し、給湯、ふろ表示部に **エコ** を点灯させます。



エコ運転をやめたいとき

5 再度 **エコ 運転** を押し、給湯、ふろ表示部の **エコ** を消灯させます。

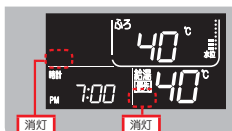

お知らせ

- ◆ エコ運転設定中は、水栓で水を混合せずにお湯を使用してください。
- ◆ お湯使用中に、エコ運転設定を解除しないでください。(湯温が不安定になる場合があります)
- ◆ [35] の **H1**、**H2**、**F1** ~ **F4** のいずれかの設定が **on** になっていないと各々の **エコ** 表示は点滅します。
- ◆ 電源投入時、または停電復帰後は **エコ** が給湯、ふろ共に消灯(工場出荷時設定)する場合があります。

エコ運転モード他の個別設定方法

※ 設定値の詳細は、[35]、[36] を参照してください。

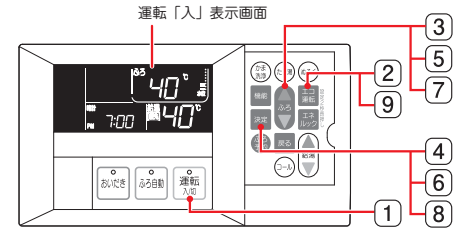

1 **運転 入切** を切る。

- 運転ランプが消灯します。
- リモコン画面が時計表示のみになります。



2 **エコ 運転** を2秒以上長押しする。

- エコ運転の個別設定モードに切り替わります。
- 「エコ運転機能を設定できます」と、音声でお知らせし、エコ運転 No. が点滅します。



3 **設定** を押し、エコ運転 No. を選ぶ。

- エコ運転 No. が切り替わります。
- H1** → ... → **F1** ... → **C2** → **PE** → **H1** ...
- 2回目以降設定では前回の番号からスタートします。

4 **決定** を押してエコ運転 No. を確定する。

- **設定**、ON/OFF 設定表示が点滅します。

<エコ運転 No.: H1の場合>

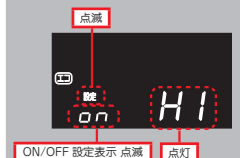

5 **設定** を押し、**on** もしくは **off** に切り替える。

使用方法 エコ運転モードについて

6 決定 を押して確定する。

<エコ運転 No.: H1の場合>

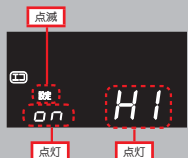

H1、H2、C1は7へ進む。F1～F4、C2、PEは9へ進む。

7 数値設定画面になります。 を押して数値を確定する。

■ 設定、数値表示が点滅します。

<エコ運転 No.: H1の場合>



8 決定 を押して確定する。

■ 設定、数値表示が点灯します。

9 エコ運転 を押して1 (時計表示画面)に戻す。

● 設定を続ける場合は戻るを押すと、エコ運転の個別設定モードに戻ります。

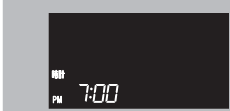

エコ運転機能には下記のような内容が用意されています。必要に応じて、リモコンで設定をおこなってご使用ください。(設定方法は[33][34]を参照してください。)

※ 工場出荷時は、H2、C2 設定以外は、すべて ON にて出荷しています。

(※ H2、C2 設定のみ OFF です)

※ F3 は表示しません。

区分	エコ運転 No.	項目	内容	工場出荷設定	節水	節ガス	節電
給湯	H1	連続使用量お知らせ	給湯連続使用中、設定した湯量をご使用のたびに電子音でお知らせします。 ● 10L に設定した場合、連続 10L 使用時に電子音「ピッ」、さらに継続して 10L (トータル 20L) 使用時に電子音「ピッピッ」など連続使用量を電子音でお知らせします。 ◆ 連続使用量お知らせ量の設定 (設定方法は [33][34] を参照してください) 5L ~ 15L [1L 刻み]、20L、30L、40L、50L ※ お客様に節水を促す機能です。	ON 10L	○*		
		給湯出湯流量制限	リモコンで上限の給湯流量を設定し、給湯流量を制限します。 ◆ 給湯制限流量の設定 (設定方法は [33][34] を参照してください) 6 (L/分) ~ 12 (L/分) [1 (L/分) 刻み] で設定できます。 ◆ 2ヶ所以上の水栓でお湯を使用すると、1つの水栓で使用できるお湯の量はさらに少なくなります。	OFF 6 (L/分)	○		
ふろ	F1	学習温度湯はり	前回以前の湯はり完了時の湯温を学習し、当日の湯はり温度を補正します。 ◆ おいだきをなるべくしない、スピード湯はりです。	ON		○	
		学習保温	自動運転中、前日以前に学習した湯温低下量から予測した間隔で、ふろ保温運転を行います。 ◆ 湯温検知のための不要な循環運転を低減させ湯温低下を抑制することで、おいだき時間、回数を減らします。	ON		○	
		外気温度連動湯はり	前回以前の湯はり時の外気温を学習し、当日の湯はり温度を補正します。 ◆ 外気温度が高い場合に、湯はり温度を低く、外気温度が低い場合は湯はり温度を高くします。 ◆ 安全のため、43℃以上の設定にはなりません。	ON		○	

次ページにつづく

その他の設定項目として、下記内容の設定ができます。

区分	エコ運転 No.	項目	内容	工場出荷設定	節水	節ガス	節電
その他	c1	省エネ表示	リモコンの表示画面を自動で消灯するまでの無操作時間を設定します。 ◆浴室リモコン、別売台所リモコン別々に設定可能です。 ◆消灯中にお湯を使ったり、スイッチを押すと点灯します。 ◆省エネ表示中にリモコン操作をすると、省エネ表示状態が解除され、リモコン操作が受付可能になります。 ◆給湯設定温度が60℃に設定されている場合、安全のため画面表示は消灯しません。 ◆画面消灯時間の設定(設定方法は [33] [34] を参照してください) 5分(5)～30分(30) [1分刻みで] で設定できます。	on 30分			○
		未使用時表示	運転スイッチを「切」にしたときの表示方法を設定します。 on : 運転スイッチを「切」にするとすぐに画面表示を消灯します。(時計表示も消灯します) off : 運転スイッチを「切」にすると時計表示のみ表示します。	off			○
		個別設定の初期化	[33] の③で PE を選択し、⑤で on にして [決定] を押すと、「ピピピピ」と鳴り、上記 H1 ～ c2 のすべての設定を工場出荷時の状態に戻します。				

※ c1 (省エネ表示)、c2 (未使用時表示) は、[32] の [設定] と関係なく、本設定で機能します。

※ c1 を OFF にすると常時点灯モードになります。

エネルックモードとは…

- ◆ ガスやお湯(水道)の目安使用量や目安の CO₂ 排出量が確認できます。
- ◆ ガスや水道の単価料金を設定すると、目安の使用料金が確認比較できます。
 - ・ 本日から7日前まで使用量、使用料金確認
 - ・ 今月、先月の使用量、使用料金の確認
 - ・ 前年同月の使用量、使用料金の確認

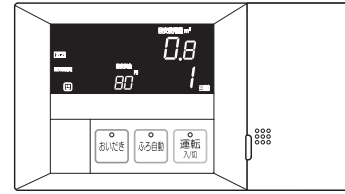

【例：ガスの1日前の使用実績】

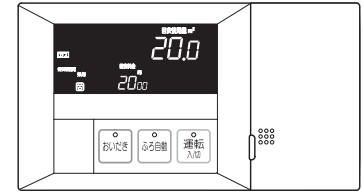

【例：ガスの先月の使用実績】

- ◆ ガスや水道の1ヶ月当りの目標使用料金を設定すると、その目標値に対し使用量が多いか少ないか、マーク表示でお知らせします。

使用量結果マーク	マークの意味
	目標値より使用量が少ない(目標に対し約90%以下)
	目標値通り
	目標値より使用量が多い(目標に対し約110%以上)

お知らせ

- ◆ 表示されるガスや水道の使用量、使用料金は給湯器で使用した分を積算して表示していますので、ガス小売業者や水道事業者から請求される使用量とは必ずしも一致しません。
 - ・ ガスファンヒーターやガスコンロなどのガス使用量は積算されません。
 - ・ トイレなどの給湯器を通らない水道使用量も積算されません。
 - ・ 暖房運転は、ガスや水道を使用する温水循環式のため、ガスや水道使用量に積算されます。(暖房機能がある場合)
- ◆ 1ヶ月の使用量は設定した日から起算して30日としていますので、カレンダー上の日付や検針日には対応しません。
- ◆ 単価料金を設定していない場合、使用料金の表示はしません。
- ◆ 目標料金を設定していない場合、マーク表示は行いません。
- ◆ 時刻を設定していない場合、使用量の日々や月毎の積算を行いません。時刻を設定した日から使用量の積算を開始します。
- ◆ 停電復帰後または漏電ブレーカーの抜き差しをしても、設定した単価料金・目標料金・本日以外のガス、水道使用量は記憶されています。
- ◆ CO₂ 排出量は給湯器のガス使用量に CO₂ 排出係数を掛算した値です。

使用方法 エネルックモードを設定する

エネルックモードをお使いになるときは、次の設定が必要です。

- ◆単価料金の設定：ガスと水道の1m³当りの料金を設定します。
- ◆目標料金の設定：ガスと水道の1ヶ月当りの目標とする使用料金を設定します。
- ◆CO₂排出係数の設定：使用ガス種に応じたCO₂排出係数を設定します。

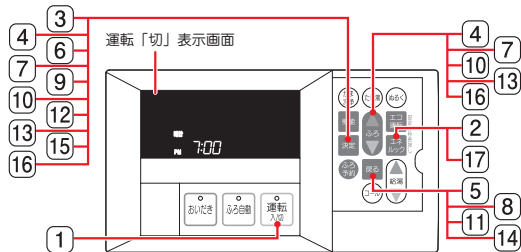

- 待機画面（運転スイッチ「切」状態で設定をします。
- 台所リモコンでも同様の操作で設定をおこなうことができます。

1 運転スイッチが「入」の場合、**運転入/切** を押して、運転スイッチを「切」にする。

- 「運転ランプ」が点灯していた場合、消灯します。

2 **エネルック** を2秒以上長押しする。

- 表示部がエネルック画面に切り替わり、2秒後ガス単価料金設定画面に切り替わります。
- ガス**、**単価料金** が点滅します。

3 **決定** を押す。

4 ガス単価料金を設定、確定する。

- 1 **設定**、料金設定表示(百の位)が点滅します。
 - 2 **設定** で料金設定表示(百の位)を設定します。
 - 3 **決定** で確定します。料金設定表示(百の位)が点灯します。十の位、一の位も同様に②設定、③確定をします。
- ◆最大は「999円」までです。
 - ④「ガスの単価料金を設定しました」とお知らせします。

5 **戻る** を押す。

- 表示部がガス目標料金設定画面に切り替わります。
- ガス**、**目標料金** が点滅します。

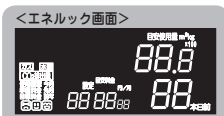

6 **決定** を押す。

7 ガス目標料金を設定、確定する。

- 1 **設定**、料金設定表示(万の位)が点滅します。
 - 2 **設定** で料金設定表示(万の位)を設定します。
 - 3 **決定** で確定します。料金設定表示(万の位)が点灯します。千の位、百の位も同様に②設定、③確定をします。
- ◆最大は「99900円」までです。
 - ④「ガスの1ヶ月あたりの目標料金を設定しました」とお知らせします。

8 **戻る** を押す。

- 表示部が水道単価料金設定画面に切り替わります。
- 水道**、**単価料金** が点滅します。

9 **決定** を押す。

10 水道単価料金を設定、確定する。

- 1 **設定**、料金設定表示(百の位)が点滅します。
 - 2 **設定** で料金設定表示(百の位)を設定します。
 - 3 **決定** で確定します。料金設定表示(百の位)が点灯します。十の位、一の位も同様に②設定、③確定をします。
- ◆最大は「999円」までです。
 - ④「水道の単価料金を設定しました」とお知らせします。

11 **戻る** を押す。

- 表示部が水道目標料金設定画面に切り替わります。
- 水道**、**目標料金** が点滅します。

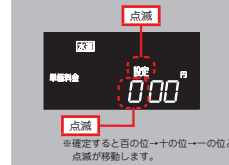
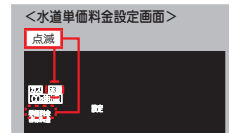

使用方法 エネルックモードを設定する

12 決定 を押す。

13 水道目標料金を設定、確定する。

- ① 設定、料金設定表示(万の位)が点滅します。
- ② 設定で料金設定表示(万の位)を設定します。
- ③ 決定で確定します。料金設定表示(万の位)が点灯します。千の位、百の位も同様に②設定、③確定をします。
◆最大は「99900円」までです。
- ④「水道の1ヶ月あたりの目標料金を設定しました」とお知らせします。

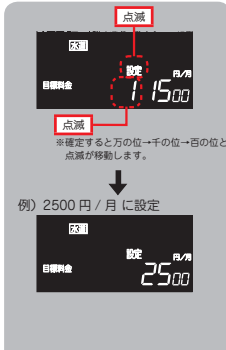

14 戻る を押す。

- 表示部がCO₂排出係数設定画面に切り替わります。
- CO₂排出 が点滅します。

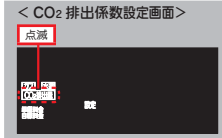

15 決定 を押す。

16 CO₂ 排出係数を設定、確定する。

- ① 設定、CO₂ 排出係数表示(百の位)が点滅します。
- ② 設定でCO₂ 排出係数表示(百の位)を設定します。
- ③ 決定で確定します。CO₂ 排出係数表示(百の位)が点灯します。十の位、一の位も同様に②設定、③確定をします。
◆最大は999(=9.99kg-CO₂/m³)までです。
- ④「CO₂ 排出係数を設定しました」とお知らせします。

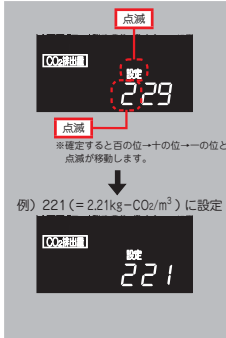

17 エネルック を押す。

- 待機画面(運転スイッチ「切」)に切り替わります。

お知らせ

- ◆ガス単価料金とは1m³当りのガス料金です。ガス料金は「ガス使用量のお知らせ」などを参考にしてください。不明な場合は契約のガス小売業者にお問い合わせください。
- ◆水道単価料金とは1m³当りの水道料金です。水道料金は「水道使用量のお知らせ」などを参考にしてください。不明な場合は水道事業者にお問い合わせください。
- ◆実際の単価料金は使用量によって変動します。
- ◆単価料金には基本料金は含まれていません。
- ◆ガス目標料金を設定すると運転スイッチ「入」でガス目標料金に対しての使用量結果マークが表示されます。表示を消灯したい場合は 決定 を約2秒長押ししてください。
- ◆CO₂排出係数は、使用ガス種やガス事業者によって異なります。主なCO₂排出係数を下表に示しますが、不明な場合は契約のガス小売業者にお問い合わせください。

各種ガス質によるCO₂排出係数一覧(2018年4月現在)

ガス種	CO ₂ 排出係数	
13 A	2.29	kg-CO ₂ /m ³

- ・工場出荷時のCO₂排出係数設定値
13A機種 : 229(=2.29kg-CO₂/m³)

使用方法 エネルックモードを使う

ガス、水道の目安料金は単価料金が設定されていないと表示しません。

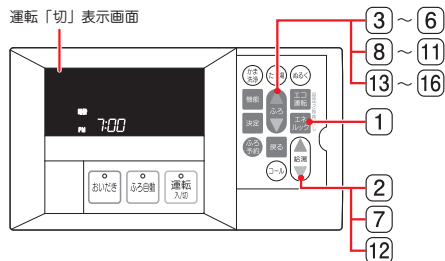

運転「切」表示画面

- 運転スイッチが「入」でも「切」でも表示します。
- 台所リモコンでも同様の操作で設定できますが、ここでは浴室リモコンで説明します。

ガス使用量・使用料金を表示する

1 エネルック を押す。

- 表示部がエネルック画面に切り替わり、2秒後ガス日別表示画面に切り替わります。
- **使用確認** が点滅し、使用量結果マークが点灯します。

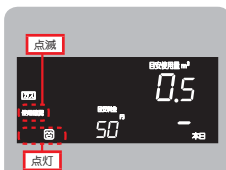

2 経過 (台所リモコンは ▲ ▼) で過去7日間のガス使用量、目安料金の実績を表示します。

- スイッチは1回押すたびに1日ずつ表示します。
- ◆ 7日間記憶していない場合、記憶しているところまで表示し、ストップして日数表示が点灯から点滅に変わります。



3 ▲ の上げるスイッチを押すと、今月のガス使用量、目安料金の実績を表示します。

- **使用確認**、**今月** が点滅し、使用量結果マークが点灯します。
- 給湯表示部(右下)に今月の積算経過日数を表示します。
- ◆ ガス料金は積算経過日数の積算料金です。
- ◆ ガス使用量は積算経過日数の積算ガス量です。
- ◆ 使用量結果マークは、目標金額/30×積算日数に対して結果を表示します。
- ▲ の両押しで今月の積算経過日数をリセットできます。



4 再度 ▲ の上げるスイッチを押すと、先月のガス使用量、目安料金の実績を表示します。

- **使用確認**、**先月** が点滅し、使用量結果マークが点灯します。
- ◆ ガス料金は1ヶ月の積算料金です。
- ◆ ガス使用量は1ヶ月の積算ガス量です。
- ◆ 使用量結果マークは、目標金額に対しての結果を表示します。

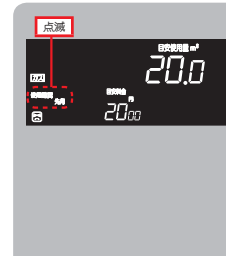

5 再度 ▲ の上げるスイッチを押すと、前年同月のガス使用量、目安料金の実績を表示します。

- **使用確認**、**前年** が点滅し、使用量結果マークが点灯します。
- ◆ ガス量が100m³を超える場合、右図の通り二画面切替表示をします。
- x100 が点灯し、1秒間隔で表示切替します。
- 表示例は目安ガス使用量が113.3m³です。
- ◆ ガス使用量は1ヶ月の積算ガス量です。
- ◆ 使用量結果マークは、目標金額に対しての結果を表示します。

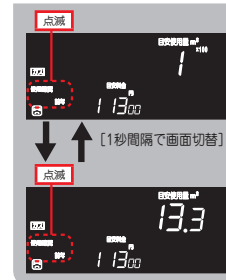

CO2排出量を表示する

6 再度 ▲ の上げるスイッチを押すと、本日の目安CO2排出量を表示します。

- CO2日別表示画面に切り替わり、**CO2排出量**、**kg** が点灯します。



7 経過 (台所リモコンは ▲ ▼) で過去7日間の目安CO2排出量を表示します。

- スイッチは1回押すたびに1日ずつ表示します。
- ◆ 7日間記憶していない場合、記憶しているところまで表示し、ストップして日数表示が点灯から点滅に変わります。



8  の上げるスイッチを押すと、今月の CO₂ 排出量の実績を表示します。

- **今月** が点滅します。
- 給湯表示部(右下部)に今月の積算経過日数を表示します。
-  の両押しで今月の積算経過日数をリセットできます。

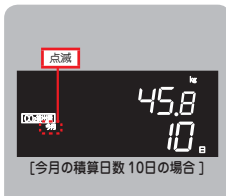

9 再度  の上げるスイッチを押すと、先月の CO₂ 排出量の実績を表示します。

- **先月** が点滅します。



10 再度  の上げるスイッチを押すと、前年同月の CO₂ 排出量の実績を表示します。

- **前年** が点滅します。
- ◆ CO₂ 排出量が 100kg を超える場合、右図の通り二画面切替表示をします。
- **x100** が点灯し、1秒間隔で表示切替します。
- 表示例は CO₂ 排出量が 259.5kg です。

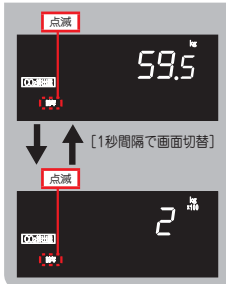



水道使用量・使用料金を表示する

11 再度  の上げるスイッチを押すと、本日の水道使用量、目安料金を表示します。

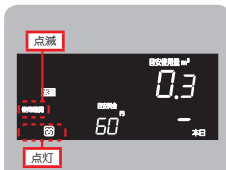
- 水道使用量表示画面に切り替わり、**水道** が点灯します。
- **使用確認** が点滅し、使用量結果マークが点灯します。



12  (台所リモコンは  ) で過去7日間の水道使用量、目安料金の実績を表示します。

- スイッチは1回押すたびに1日ずつ表示します。
- ◆ 7日間記憶していない場合、記憶しているところまで表示し、ストップして日数表示が点灯から点滅に変わります。



13 再度  の上げるスイッチを押すと、今月の水道使用量、目安料金の実績を表示します。

- **使用確認**、**今月** が点滅し、使用量結果マークが点灯します。
- 給湯表示部(右下部)に今月の積算経過日数を表示します。
- ◆ 水道料金は積算経過日数の積算料金です。
- ◆ 水道使用量は積算経過日数の積算ガス量です。
- ◆ 使用量結果マークは、目標金額/30×積算日数に対して結果を表示します。
-  の両押しで今月の積算経過日数をリセットできます。

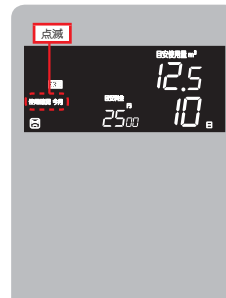

14 再度  の上げるスイッチを押すと、先月の水道使用量、目安料金の実績を表示します。

- **使用確認**、**先月** が点滅し、使用量結果マークが点灯します。
- ◆ 水道料金は1ヶ月の積算料金です。
- ◆ 水道使用量は1ヶ月の積算水道量です。
- ◆ 使用量結果マークは、目標金額に対しての結果を表示します。

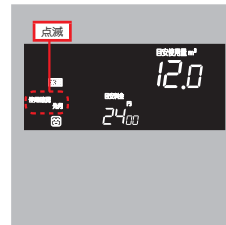



15 再度  の上げるスイッチを押すと、前年同月の水道使用量、目安料金の実績を表示します。

- **使用確認**、**前年** が点滅し、使用量結果マークが点灯します。
- ◆ 使用量結果マークは、目標金額に対しての結果を表示します。



16 再度  の上げるスイッチを押すと、①に戻ります。

 を押し、**Enerluck** を押し、Enerluckモードが終了します。

- Enerluck使用中(上記①～⑮)  を押し、Enerluckモードを終了します。
- ◆ Enerluck使用中、約1分間リモコン操作がなかった場合、Enerluckモードが自動的に終了し、Enerluck使用前の状態に戻ります。

お知らせ

- ◆ 運転スイッチ「入」の場合、Enerluckモードを使用中に給湯栓が開、またはふろおいたき運転開始等機器が運転状態となった場合には、Enerluckモードは自動で解除されます。

機能の設定を変更する

使い勝手に合わせて機能の設定の変更ができます。

機能メニュー選択画面にすとき

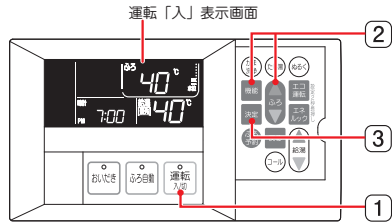

機能の設定を変更にすとき [47] ~ [49]

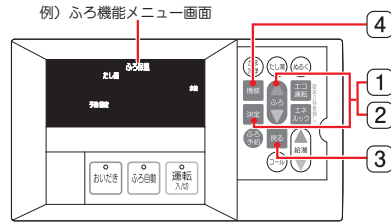

1 **運転 [入]** を押す。

■ 運転ランプが点灯し、表示画面が点灯します。

ふろ機能メニュー選択画面にする

2 **機能** を押す。

■ ふろ機能メニュー画面に切り替わり、**設定** が点灯、**ふろ**、**保温**、**たし湯**、**予約**、**水位** が点滅します。

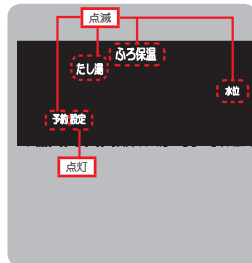

3 **決定** を押す。

■ ふろ機能メニュー選択画面に切り替わります。
[47] [ふろ機能の設定を変更する] にて選択変更する。

リモコン機能メニュー選択画面にする

2 **機能** を押し **設定** の **▽** 1回押す。

■ リモコン機能メニュー画面に切り替わり、**設定** が点灯、**時計**、**明るさ**、**音量**、**メモディ**、**音声**、**報知音**、**放送** が点滅します。

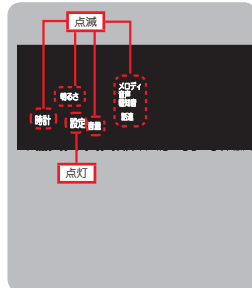

3 **決定** を押す。

■ リモコン機能メニュー選択画面に切り替わります。
[48] [49] [リモコン機能の設定を変更する] にて選択変更する。

ふろ機能の設定を変更する

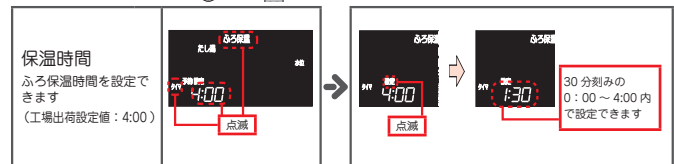
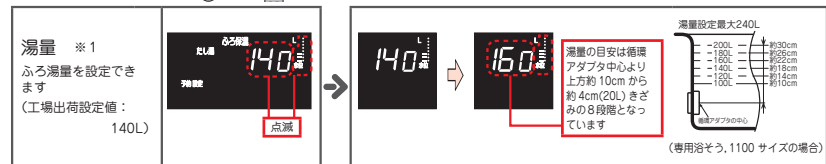
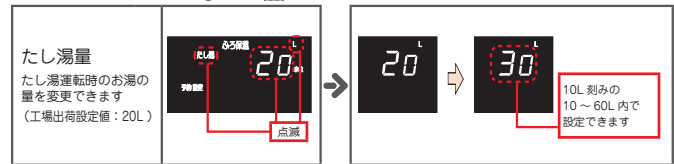

※1 ふろ自動運転中 [21] に **機能** を押し湯量設定画面に移動します。

リモコン機能の設定を変更する



時計設定 ※1
時計を設定できます
(工場出荷設定値: ---)

① [点減]

② [点減]

時間・分と別々に
設定できます

画面の明るさ
表示画面の明るさを
設定できます
(工場出荷設定値: 3)

① [点減]

② [点減]

3 (標準), 2 (やや
暗い), 1 (暗い)の
表示明るさで設定
できます

メロディの選択
沸きあがりメロディを
選択できます
(工場出荷設定値: 1)

① [点減]

② [点減]

メロディ 1 または
メロディ 2 が
選択できます

話速の変更
音声案内の速さを設定
できます
(工場出荷設定値: 0)

① [点減]

② [点減]

0 (標準), -1 (やや
ゆっくり), -2
(ゆっくり)の話速
で設定できます

報知音の音量
報知音 (※2) の音量を
設定できます
(工場出荷設定値: 2)

① [点減]

② [点減]

0 (報知音なし),
1 (小), 2 (標準),
3 (大) の音量で
設定できます

メロディの音量
沸きあがりメロディの
音量を設定できます
(工場出荷設定値: 2)

① [点減]

② [点減]

0 (メロディなし),
1 (小), 2 (標準),
3 (大) の音量で
設定できます

音声の音量画面へ

※1 時計が設定されていない状態で [電源] を押すと時計設定画面に移動します。

※2 スイッチ操作や設定変更時に知らせる音です。



メロディの音量画面へ

音声の音量
音声案内の音量を
設定できます
(工場出荷設定値: 2)

① [点減]

② [点減]

0 (案内音なし),
1 (小), 2 (標準),
3 (大) の音量で
設定できます

全音量
すべての案内音 (音声,
メロディ, 報知音) の
音量を一括して設定
できます
(工場出荷設定値: 2)

① [点減]

② [点減]

0 (案内音なし),
1 (小), 2 (標準),
3 (大) の音量で
設定できます

時刻表示
時計の時刻表示を設定
できます
(工場出荷設定値: 12)

① [点減]

② [点減]

12 (12 時間表示),
または
24 (24 時間表示)
選択できます

時計設定画面へ

お知らせ

◆全音量、音声、メロディ、報知音、画面の明るさは浴室リモコン、台所リモコン各々で個別に設定できます。

各設定を初期化する

各種設定を初期値（工場出荷状態）に戻すことができます。

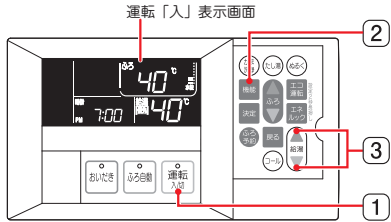

● 台所リモコンでも同様の操作で設定をおこなうことができます。

1 運転[入] を押す。

■ 運転ランプが点灯し、表示画面が点灯します。

2 機能 を押す。

■ 機能メニュー画面に切り替わります。
◆ 前回使用した機能メニュー画面が表示されます。

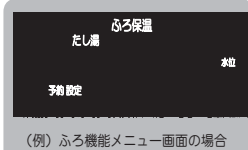

(例) ふろ機能メニュー画面の場合

3 設定 の上下を同時に約3秒間押す。

■ 受付音「ピッピッピ」でお知らせし、全画面表示の点滅を5秒間行い、運転「入」表示画面に戻ります。

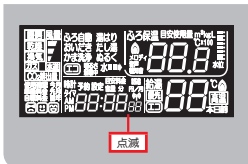

お知らせ

◆ 本操作で初期化できる設定は下記になります。

【機能設定】

- ① ふろ機能メニューの全項目（[47] 参照）
- ② 暖房換気機能メニュー（暖房または換気扇運動接続時）の全項目
- ③ リモコン機能メニューの全項目（[48],[49] 参照）

【エコ設定】

- ① 連続使用量お知らせ <H1>、② 給湯出湯流量制限 <H2>、③ 学習温度湯はり <F1>、④ 学習保温 <F2>、⑤ 外気温度運動湯はり <F4>、⑥ 省エネ表示 <C1>、⑦ 未使用時表示 <C2>

【エネルギー設定】

- ① ガス単価料金、② ガス目標準料金、③ 水道単価料金、④ 水道目標準料金、⑤ CO₂ 排出係数

このようなときは 凍結のおそれがあるとき（凍結予防方法）

○ 冬期は寒冷地以外の地方でも、急な寒波による凍結がおこることがあります。次のいずれかの方法で予防処置をとってください。

注意

- ◆ この機器は気温が下がってくると自動的に機器内を保温し凍結を予防するヒーターが組込まれています。通常は、機器の漏電ブレーカーをコンセントに入れた状態において機器内の凍結を予防できます。
- ◆ 凍結予防ヒーターは、リモコンのスイッチ操作に関係なく働きます。
- ◆ ヒーターで凍結を予防できる気温の条件は、無風時-15℃まで、有風（4m/秒）時-10℃までです。気温がこれ以下になる時は、通水による方法や水抜き処置によって、凍結予防をしてください。[53]
- ◆ ヒーターは、機器内の保温はしますが、配管やバルブ類の凍結予防はできません。

1. 通常の寒さのときの予防方法

凍結予防ヒーターによる方法

機器の漏電ブレーカーを抜かない

- ◆ 抜けていると凍結予防ヒーターが作動しません。
- ◆ 漏電ブレーカーの漏電表示ランプが点灯している場合は凍結予防ヒーターが作動しません。漏電している可能性もありますのでリセットボタンを押して確認してください。[55]

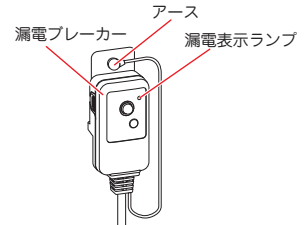

2. 冷え込みの厳しいとき*の予防方法

* 外気温が-15℃以下や-15℃より高くても風があるとき

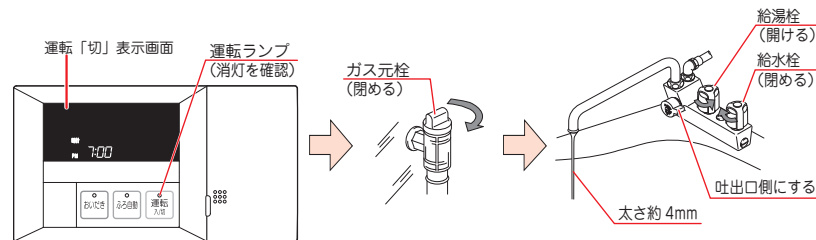

通水による方法（給湯側）

- ① リモコンが運転「切」（運転ランプ消灯）になっていることを確認する。
- ② ガス元栓を閉める。
- ③ 浴室の混合水栓の給湯栓を開けて、少量の水を浴そうに流したままにする。
◆ 流量が不安定なことがありますので、念のため30分くらい後にもう一度流量を確認してください。



このようときは 凍結のおそれがあるとき (凍結予防方法)

ポンプの水抜きによる方法 (おいだき側)

- 1 浴そうの水を排水する。
- 2  を押し (「入」の状態)、 を押す。
◆循環アダプタから水を排出します。このときポンプの音が大きくなりますが、ふろ循環ホース内の水を排水していますので異常ではありません。

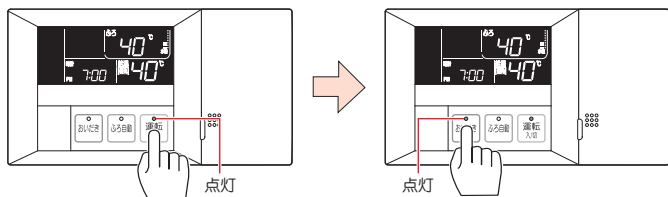

- 3 循環アダプタから水の排出が無くなったら  を押す (「切」の状態)。

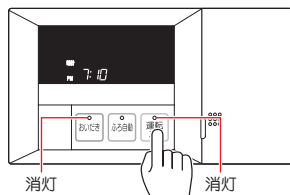

- ◆水の排出が無くなるとエラーコード 252 を点滅表示することがありますが、異常ではありません。
 を押してください。

※ これらの処置をしても凍結するおそれがある場合は、水抜き  [長期間お湯を使用しないとき] を行ってください。

お知らせ

- ◆凍結により、水栓・循環アダプタから水が出ないときは、使用しないでください。
- ◆凍結したままで使用しますと、機器の故障の原因となります。
- ◆再度使用する場合は、ガス元栓、給湯・シャワー栓を閉め、解凍するのを待ちます。解凍して、通水したあと、本体や配管から水漏れがないことを確かめてからご使用ください。
- ◆凍結により、機器が破損した場合、高額な修理費用がかかります。(有料)
- ◆万一、機器や配管から水漏れするなどの異常がある場合は、ガス元栓、給水元栓を閉め、浴そうの排水栓を抜いてから、お買い求めの販売店、またはもよりの大阪ガスへご連絡ください。

このようときは 長期間お湯を使用しないとき

- 長期間使用しない場合は次の操作をしてください。

- 1 ガス元栓を閉じる。
- 2 給水元栓を閉じる。
- 3 給水栓、給湯栓を開ける。

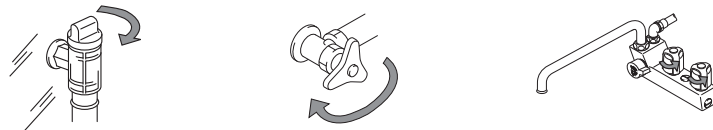



- 4 水抜栓を外し、配管内の水が抜けたら元通りにする。(給水、給湯配管に水抜栓がある場合)
- 5 浴そうの水を排水する。

- 6  を押し (「入」の状態)、 を押す。

- ◆循環アダプタから水を排出します。このときポンプの音が大きくなりますが、ふろ循環ホース内の水を排水していますので異常ではありません。



- 7 循環アダプタから水の排出が無くなったら  を押す (「切」の状態)。
- 8 機器の漏電ブレーカーをコンセントから抜く。

- ◆水の排出が無くなるとエラーコード 252 を点滅表示することがありますが、異常ではありません。
 を押してください。

- ※ 給水および給湯配管に水抜栓がない場合は漏電ブレーカーをコンセントから抜いたり、配電盤のブレーカーを「切」にしたりしないでください。

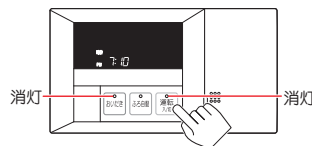

- 再使用については「初めてお使いいただくときは」 にしたがってください。

このようときは 冬期の入浴について

- 冬期など浴室・脱衣所と居室の温度差が大きいときは、急激な温度変化による身体への悪影響 (ヒートショック) によって、特に高齢者は入浴時の事故につながるおそれがあります。入浴時に暖房機器で浴室と脱衣所を暖めるなどしてください。浴室を暖めるには、シャワーでお湯を流したり、浴そうにふたをしないでのお湯はりする方法もあります。

⚠ 注意

■ お手入れの前には、ガス元栓・給水元栓を閉め、機器が冷えてから行う

- 機器使用中および使用終了直後は、排気口や機器本体が高温になっていますので、やけどのおそれがあります。



■ 機器やリモコンは、絶対に分解しない

- 火災、ガス漏れ、感電、水漏れ、故障の原因になります。



点検のポイント

- 機器の上やまわりに燃えやすいものはありませんか。[4]
- 給気口・排気口が布やビニールなどでふさがっていませんか。[3][4] **チェック!**
- 機器や配管から水漏れしているような様子はありませんか。
- ガスのにおいはいませんか。[3] ガス漏れに気づいたとき
- 運転中に機器から異常音が聞こえませんか。[5]
- 機器の外観に異常は見られませんか。
- 機器の漏電ブレーカーの漏電表示ランプが点灯していませんか。[55] 漏電ブレーカーの点検



お願い

機器外観やリモコンのお掃除をされる時は、布またはスポンジに台所用洗剤（中性洗剤）をつけてふきとったあと、からふきし、洗剤が残らないようにしてください。
※点検、お手入れの際は、必ず手袋をして行ってください。

- ◆ ミガキ粉やタワシなど固いものでこすらないでください。傷がついて、塗装がはがれたり腐食の原因になります。
- ◆ シンナー・ベンジンなどの有機溶剤を使用しないでください。前カバー、リモコン等は変色、変形、塗装のはがれのおそれがあります。
- ◆ リモコンケースには故意に湯水や洗剤をかけないでください。また洗剤が付着した場合は洗剤が残らないようにふきとってください。リモコンケースの割れやリモコンの故障の原因になります。
- ◆ 循環アダプタのお手入れには、塩素系洗剤は使用しないでください。変色、変形のおそれがあります。
- ◆ 浴そう、洗面台はこまめに掃除してください。湯あかが残っていると、銅イオンと化合して青く変色することがあります。



■ 機器の漏電ブレーカーの点検

● 漏電ブレーカーが正しく動作することを確認するため、次の操作を行ってください。

- ① テストボタンを押します。→漏電表示ランプが点灯します。
 - ② リセットボタンを押します。→漏電表示ランプが消灯します。
- 月に1回以上の作動確認を行ってください。

※ 正しく作動しないときは、機器の使用を止め、漏電ブレーカーを抜いて、お買い求めの販売店、またはもよりの大阪ガスへご連絡ください。

※ 点検の前に漏電表示ランプが点灯しているときは、リセットボタンを押してください。

再び漏電表示ランプが点灯するようでしたら漏電ブレーカーを抜き、お買い求めの販売店、またはもよりの大阪ガスへご連絡ください。

※ 作動確認後は設定していた温度、現在時刻、エコ運転 ON/OFF、ロック機能などが工場出荷時の設定になる場合がありますので、あらかじめ設定を確認してください。

- ・ 給湯温度 40℃ ・ 現在時刻 ----- ・ 風呂温度 40℃
- ・ エコ運転 給湯 OFF、ふろ OFF ・ ロック機能 OFF

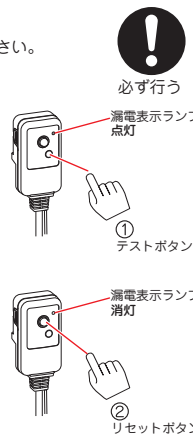

■ 循環アダプタのお手入れ

- ◆ 循環アダプタの汚れや詰まりのお掃除は、循環アダプタキャップを取り外して水で洗います。
- ◆ 循環アダプタキャップが目詰まりしたまま使用するとふろ自動、おいだき（保温）運転が正常に動作しなかったり、故障の原因になりますので、以下の方法で必ずこまめに掃除してください。

- ① 循環アダプタキャップを左へ少し回してから引き外します。
- ② 循環アダプタキャップを歯ブラシ等で水洗いします。
- ③ 循環アダプタキャップの△目印を△切欠きみぞ部に合わせてはめ込み、右に止まるまで回して固定します。

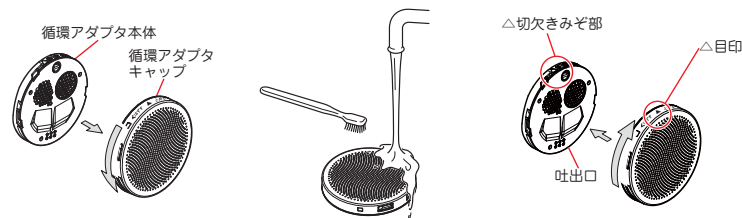

お知らせ

- 循環アダプタキャップは、必ず正常に取り付けて使用してください。外したままや、正常に取り付けられていない状態で使用するとふろ自動、おいだき（保温）運転が正常に動作しなかったり、故障の原因になります。

必要なときに あんしん点検について

本製品は、ご使用開始から10年前後をめぐりに「あんしん点検」(有料・任意点検)をお受けいただくことをおすすめいたします。

あんしん点検について

【点検の内容について】

- ・あんしん点検は、お客さまの任意で受けていただく有料の点検です。(法定点検ではありません)
- ・あんしん点検は、点検時点での製品の安全を確認するためのもので、製品の延命や性能の保証を延長するものではありません
- ・点検の実施は、大阪ガスまたは大阪ガスが委託した事業者が行います。
- ・点検の内容および点検基準は、「経済産業省関係特定保守製品に関する省令」に定められた法定点検の内容、基準を参考に、当社で設定しています。(例：製品の設置状況の確認、作動確認、内部の漏れ、詰まり、変色、性能確認など)
- ・点検の結果は、「点検作業票」にてお知らせします。点検の結果、何らかの整備(修理・部品の交換など)が必要な場合には、整備内容についてご提案させていただき、お客さまにご了解をいただいた上で行います。

【点検料金および点検の依頼先について】

- ・点検は有料で実施させていただきます。また点検の結果、整備を実施する場合は、別途整備費が発生いたします。
- ・なお、あんしん点検の内容や料金などにつきましては、下記のアドレスからご覧いただけます。
<http://www.osakagas.co.jp/>
- ・インターネットでご確認できない場合は、65ページに記載の「大阪ガスのお問い合わせ先」にご連絡ください。

【点検を依頼される時】

- ・点検のお申し込みは販売店、またはもよりの大阪ガスへご依頼ください。

点検の時期について

本製品は、設計上の標準使用期間※を10年と算定しておりますので、ご使用開始から10年前後をめぐりに「あんしん点検」をお受けいただくことをおすすめいたします。

※設計上の標準使用期間とは、標準的な使用条件の下で、適切に取り扱って使用し、適切な維持管理が行われた場合に、安全上支障なく使用することができる標準的な期間として設計上設定される期間になります。「無料修理保証期間」とは異なりますのでご注意ください(無料修理保証期間は保証書を参照願います)。

故障かな？ 修理を依頼される前に

次のことをお調べください

現象	お調べいただきたいこと
リモコンのスイッチを押しても表示ランプが点灯しない。	<ul style="list-style-type: none"> ●電源プラグがコンセントに差し込まれていますか。 ●機器の漏電ブレーカーの漏電表示ランプが点灯していませんか。[55] ●停電していませんか。 ●ロック機能が設定されていませんか。[31]
給湯栓を開けてもお湯が出ない。	<ul style="list-style-type: none"> ●ガス元栓が全開になっていますか。 ●給水元栓が全開になっていますか。 ●断水ではありませんか。 ●リモコンの運転スイッチを押しましたか。 ●凍結していませんか。[51]、[52]
あついお湯が出ない。	<ul style="list-style-type: none"> ●リモコンの給湯温度設定が低くなっていませんか。 ●ガス元栓が全開になっていますか。 ●給湯またはシャワーを2ヶ所で同時使用されていませんか。
ぬるいお湯が出ない。	<ul style="list-style-type: none"> ●リモコンの給湯温度設定が高くなっていませんか。 ●水量を絞りすぎていませんか。(夏) ●給水元栓が全開になっていますか。
おいだきができない。	<ul style="list-style-type: none"> ●浴そうの水(湯)が循環アダプタより上にありますか。 ●循環アダプタキャップや循環アダプタ本体に目詰まりはありませんか。 ●循環アダプタキャップがタオルなどでふさがれていませんか。
おいだきがすぐ消火してしまう。	<ul style="list-style-type: none"> ●ふろおいだき温度設定が低くなっていませんか。 ●循環アダプタキャップが外れていませんか。[55] ●循環アダプタキャップの向きは、正しいですか。[55] ●エコ運転を設定していませんか。[32]～[36]
浴そうの上下の温度差が大きい。	<ul style="list-style-type: none"> ●循環アダプタキャップの向きは正しいですか。[55] ●循環アダプタキャップが目詰まりしていませんか。[55]
設定した温度、時刻などが記憶されていない。	<ul style="list-style-type: none"> ●停電が起きていませんか。 ※停電が発生した場合、設定していた温度、時刻等が初期値になる場合があります。[55]
給湯栓から出るお湯の量が少ない。	<ul style="list-style-type: none"> ●エコ運転を設定していませんか。[32]～[36] ●2ヶ所以上の水栓でお湯を使用していませんか。
設定したお湯はり湯量どおりに沸き上がらない。	<ul style="list-style-type: none"> ●循環アダプタキャップにゴミや毛髪が詰まっていますか。[55] ●お湯はり湯量の設定は適切ですか。[20] ●ふろ自動が完了しないうちにふろ自動スイッチを何度も「切」「入」しませんでしたか。 ●残り湯によっては、沸き上がり量が異なることがあります。[23] ●浴そうに人が入っているときにふろ自動スイッチを「入」にすると、お湯があふれることがあります。 ●残り湯があるときに沸き上がり量が設定湯量より少なかったり、浴そうからあふれる場合は、水位データをクリアし、再度残り湯が無い状態で試運転を行ってください。水位データのクリア方法は設置工事説明書を参照ください。

故障かな？ 修理を依頼される前に

次のような場合は故障ではありません

こんな場合	理由
給湯栓を開いてもすぐにお湯が出てこない。	機器から水栓までは距離がありますのでお湯が出てくるまでには、少し時間がかかります。 エラー発報後電源「切」「入」した後に給湯栓を開くと、機器の調整のため1～2分程度燃焼運転しない場合がありますが異常ではありません。 しばらく水を出し続けてください。
お湯の出を止めてもしばらく音がする。	消火後約10分間は燃焼ファンを回転させて、燃焼ガスを排出します。
おいだきが終了してもしばらく音がする。	消火後30秒間はポンプを回転させてお風呂のお湯をかくはんしています。
寒い日に排気口から白い湯気がでる。	寒さで排気の中の水蒸気が白く見える現象で異常ではありません。
高温お湯にすると、お湯が白くなる。	水には空気が含まれていて加熱されると気泡となって現われるためのものです。異常ではありません。
ふる自動お湯はりまたは、おいだきを始めると循環アダプタからポコポコ音がして泡が出る。	おいだき配管の中にたまっていた空気が押し出されるためのもので、しばらくすると出なくなります。
排水ホースから少量のお湯が出る。	この機器は、逆弁構造（浴そう内のお湯が給水側へ逆流しない構造）をもった湯はり弁が内蔵されています。 ●給水圧が低い場所で給湯と自動お湯はり等を同時使用した場合、浴そうへのお湯はり量が少なくなり、少量機外へお湯が排水される場合がありますが、異常ではありません。 ●断水時に機外に排水される場合がありますが、異常ではありません。
給湯栓を絞りすぎて水（熱い湯）になった。	給湯栓、シャワー栓を絞りすぎると（約2L/分以下）と消火します。 また、夏場など熱いお湯が出たり消火したりを繰り返した後に、安全のため運転スイッチを切りますが、異常ではありません。
ぬるいお湯がでない。	夏期水温が30℃近くなりますと、給湯設定温度を低温にセットしても湯量が少ない場合には湯温が熱くなります。このような場合には、給湯栓をさらに開けて湯量を多く出すか、専用混合水栓の給水栓を開けて湯と水を混ぜて使用してください。
ふる自動お湯はり中に、配管から音がする。循環アダプタから白いお湯が出る。	湯はり中には、湯はり量を絞る場合があり、水圧が高い場合など配管から音がしたり、お湯が白くなる場合があります。
寒い日に運転音がする。	気温が下がると、凍結予防のため、ポンプを動作させることがありますが、異常ではありません。
運転スイッチを「入」「切」したり、給湯栓を開閉したり、機器の使用後しばらくするとモーターが動く音（クック、クー）がする。	お湯を使用するときに、お湯の温度を早く安定させるために機器が作動している音で、異常ではありません。
お湯はり時間が長い場合がある。	お湯はり中、給湯を使用すると、お湯はりをいったん停止します。 給湯使用時、お湯はり時間が長くなります。
ふる自動、たし湯運転、ぬるく運転ができない。	この機器は給湯運転使用中にふる自動、たし湯運転、ぬるく運転をするまたは、運転中に給湯をした場合、給湯運転を優先します。この時、運転が待機状態となります。給湯使用を終了すると表示が点灯に変わり、運転を開始します。



故障かな？ エラーコード表示がでたら

エラーコードの表示をお調べください

表示	故障と思われる範囲または原因	処置
111 121 112 122	給湯不着火 給湯使用時、途中消火（失火） ふろ不着火 ふろ使用時、途中消火（失火）	ガス元栓の全開を確認し、運転スイッチを「切」にし、エラーコードの点滅を解除します。再度機器の運転を行ってください。それでもエラー表示が出るときは、修理を依頼してください。
140	残火安全装置作動 過熱防止装置作動	安全装置の作動または故障が考えられます。 給湯・湯はりが使用できなくなりますので、修理依頼をしてください。
141	出湯温異常	供給ガス圧の低下や、熱交換器の詰まり等の故障が考えられます。 このエラーが表示された場合は約5分間お湯を使用することができません。たびたびエラー表示が出るときは、修理を依頼してください。
252	ふろ循環システムの故障または異常	浴そうの循環アダプタキャップや循環アダプタ本体に詰まりがないか、また、十分につかるまで水（湯）がはってあることを確認してください。エラーコードの点滅を解除し、再度機器の運転を行ってください。それでもエラー表示が出るときは、修理を依頼してください。
101 991	ファンほこりづまり	十分な給湯能力が出ない、または給湯・ふる自動が使用できない状態ですので、修理を依頼してください。
102 902	ふろ燃焼異常	十分なおいだき能力が出ない、またはおいだきが使用できない状態ですので、修理を依頼してください。



エラーコードが点滅しているときは

- この機器は機器の故障または異常を検知すると、リモコンの時計表示部にエラーコードを点滅表示します。（上表で確認してください）
- エラーコードの点滅解除は、を押します。
- 140エラーとなった場合、修理依頼をしてください。
- 機器を再運転しても表中のエラーコードが何度も表示される場合や、表中以外のエラーコード（511, 512, 311, 331, 322, 432, 721, 722, 610, 310, 700, 710など）が表示される場合は、ご自分で修理なさらないで、お買い求めの販売店、またはもよりの大阪ガスへご連絡ください。
- 使用中でリモコンのランプが点灯しなくなった場合、機器の漏電ブレーカーの作動が考えられますので、の要領で漏電ブレーカーの作動確認をしてください。

その他 寸法図

■本体（この図は、231-K920型です。）

単位：mm

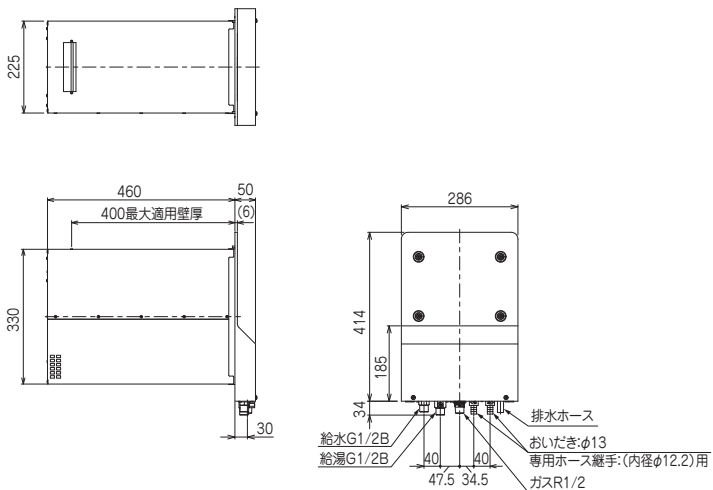

■リモコン

単位：mm

浴室リモコン

台所リモコン(138-K024)〈別売部品〉

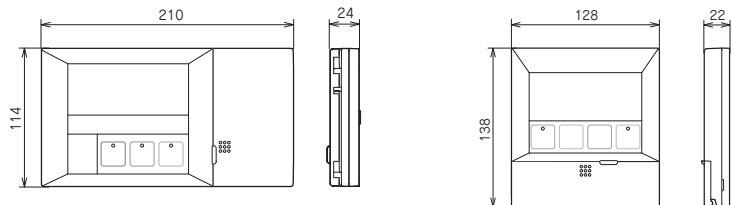

その他 仕様

■ 231-K920 仕様表

項目		仕様
外形寸法（本体）		幅 286 × 高さ 448 × 奥行 510mm
壁貫通部寸法		幅 225 × 高さ 330 × 奥行 460mm
質量（本体）		20.5 kg
接続寸法	ガス	R1/2
	給水・給湯	G1/2B
	ふろ循環	φ 13mm 専用継手
標準ガス消費量 kW	ガス種	13A
	最大	25.5 (21,900kcal/h)
	最小	5.0 (4,300kcal/h)
	ふろ同時（最大）	9.9 (8,500kcal/h)
電気定格	電源	AC100V (50 / 60Hz)
	消費電力	90 W
	凍結予防ヒーター	64 W
最低作動水圧		19.6 kPa (0.2kgf/cm ²)
使用水圧		53.9 (動水圧) ~ 784kPa (0.55 ~ 8kgf/cm ²)
制御システム	給湯	フィードフォワード+フィードバック式ガス比例制御
	ふろ	温度設定沸き上げ (32 ~ 48℃)、(給湯比例制御追従式)
	ファン制御	DC ファンによる回転数制御
排気温度		260℃以下
安全装置		<ul style="list-style-type: none"> ・立消え安全装置 ・過熱防止装置 ・ファン回転検知 ・沸騰防止装置 ・漏電ブレーカー ・過圧逃し弁 ・残火安全装置 ・凍結予防用ヒーター

●本仕様は改良のためお知らせせずに変更することがあります。

■ 出湯能力

*印は換算相当出湯能力を示す。

ガス種	標準号数 (号)		温度上昇と標準出湯量 (L / 分)				
			水温+15℃	水温+25℃	水温+30℃	水温+40℃	水温+50℃
13A	能力大	12	* 20.0	12.0	10.0	7.5	6.0
	能力小	2.2	3.7	2.2	—	—	—

●上記数値は計算値です。

■ リモコン音声一覧

リモコンの操作をおこなったときの音声、リモコンの操作をしなくても出る音声について、一例を記載しています。

	操 作	音 声
お湯を使う	給湯温度を変更	給湯温度が〇℃に変更されました
	給湯温度 60℃に設定して使用	熱いお湯がです
ふろ自動運転	ふろ温度を変更	ふろ温度が〇℃に変更されました
	ふろ自動運転開始	〇℃でふろ自動運転を開始します
	ふろ自動運転沸き上がり時	おふろが沸きました
おいだき運転	おいだき運転開始	〇℃までおいだきします
	おいだき運転沸き上がり時	おいだきが終わりました
たし湯運転	たし湯運転開始	〇℃でたし湯運転を開始します
	たし湯運転沸き上がり時	たし湯運転が終わりました
ぬるく運転	ぬるく運転開始	ぬるく運転を開始します
	ぬるく運転終了時	ぬるく運転が終わりました
かま洗浄運転	かま洗浄運転開始	かま洗浄を開始します
	かま洗浄運転終了時	かま洗浄が終わりました
ふろの自動お湯はり予約	ふろの自動お湯はり予約を決定	ふろ自動の予約を受け付けました
	ふろの自動お湯はり予約開始	〇℃でふろ自動運転を開始します
ロック機能を使う	ロックを設定	スイッチ操作を無効にしました
	ロックを解除	スイッチ操作を有効にしました
エコ運転モードを設定する	ふろ（給湯）のみエコ運転に設定	おふろ（給湯）をエコ運転モードに設定しました
	給湯、ふろをエコ運転に設定	給湯とおふろをエコ運転モードに設定しました
エネルギーモードを設定する	エネルギーモードを設定画面にする	エネルギーの設定画面に切り替わります
	エネルギーモードを設定を終了	エネルギーの設定を終了しました
エネルギーモードを使う	エネルギーモードを使う	エネルギーの表示に切り替わります
	エネルギーモードを終了	エネルギーの表示を終了しました
機能の設定を変更する	ふろ機能の設定を変更する	ふろ機能の設定ができます
	リモコン機能の設定を変更する	リモコン機能の設定ができます

アフターサービスのお申し込み

アフターサービス（点検・修理）を依頼される前に「修理を依頼される前に」[57](#)、[58](#)を見て、もう一度ご確認ください。

それでも不具合がある場合は、ご自分で修理なさらないでお買い求めの販売店、またはもよりの大阪ガスへご連絡ください。

●ご連絡の際には次のことをお知らせください。

1. 品 名 ガスふろ給湯器パックイン
2. 大阪ガス商品コード 機器の前面上部に記載してあります
3. 故障、異常の現象、エラーコード できるだけ詳しく
4. お客様名、住所、電話番号、道順

例)

(N) 231-K920
大阪ガス株式会社

転居される場合

●転居される場合には、転居先のガスの種類や設置条件を確認の上、お買い求めの販売店、またはもよりの大阪ガスにご相談ください。

（ガスの種類や設置条件によっては設置できない場合があります）

保証・補修について

●保証期間中の故障修理について

保証書に記載のように、機器の故障について修理いたします。

保証書を紛失されますと、保証期間中であっても修理費をいただくことがありますので、この取扱説明書（保証書付）を大切に保管してください。

●保証期間経過後の故障修理について

お買い求めの販売店、またはもよりの大阪ガスにご相談ください。

修理によって機能が維持できる場合は、お客様の要望により有料修理いたします。

この製品の補修用性能部品（機能を維持するために必要な部品）の最低保有期間は、製造打切後 10 年間です。

ただし、当製品製造打切後 10 年経過後であっても補修用性能部品の在庫がある場合は、有料修理いたします。

定期点検のおすすめ（有料）

●ご使用上支障がない場合でも、不慮の事故を防ぎ、安心して長くご使用いただくために、年 1 回程度の定期点検をおすすめします。

なお、給水用具（逆流防止装置）については、（社）日本水道協会発行の「給水用具の維持管理指針」に示されている定期点検の実施をおすすめします。時期は 4～6 年に 1 回程度の点検をおすすめします。点検はお買い求めの販売店、またはもよりの大阪ガスにご相談ください。

ガスふろ給湯器

パッキン

外壁貫通設置形

131-K990型

131-K991型

131-K992型

231-K910型

231-K911型

231-K920型

暖房操作編

型式名 WF-S1602AT
WF-S1602ATL
WF-S1602AT-C
WF-1613AT
WF-1613ATL
WF-1201SA

取扱説明書

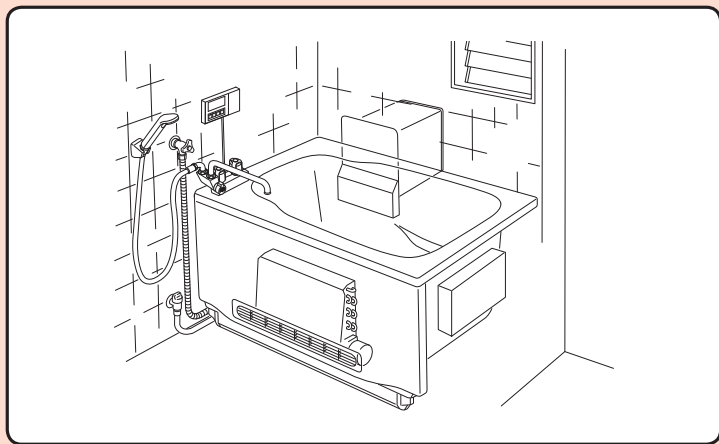

ご使用前に必ずこの説明書をよくお読みのうえ、正しくお使いください。
ご不明な点があればお買い求めの販売店、またはもよりの大阪ガスへお問い合わせ
ください。

 大阪ガス



734T1134A1

も く じ

はじめに	特 長・・・・・・・・・・・・・・・・・・ 1 安全上のご注意・・・・・・・・・・ 2 各部の名まえとはたらき・・・・ 4
使用方法	暖 房 運 転・・・・・・・・・・・・ 10 ふろ自動運転から暖房運転への連動運転・・ 12 乾 燥 運 転・・・・・・・・・・・・ 15 換 気 運 転・・・・・・・・・・・・ 18 かま洗浄運転・・・・・・・・・・・・ 19 ふろ自動と暖房運転の予約・・・・ 20 機 能 の 設 定 を 変 更 す る・・・・ 23
このようなときは	凍結のおそれがあるとき（凍結予防方法）・・・ 25 長期間お湯を使用しないとき・・・・ 29 冬期の入浴について・・・・ 29
故障かな？	修理を依頼される前に・・・・ 30
その他	寸 法 図・・・・・・・・・・・・ 31 仕 様・・・・・・・・・・・・ 33 リ モ コ ン 音 声 一 覧・・・・ 34

この取扱説明書は、暖房・乾燥・換気機能、かま洗浄に関する内容のみ記載しています。

暖房・乾燥・換気機能、かま洗浄以外の項目については、ガスふろ給湯器本体に付属の取扱説明書をお読みのうえ正しくお使いください。

はじめに 特 長

1 冬期など浴室を暖めることができます。

入浴前、浴室が冷えている場合、を押すと浴室を暖めることができ、寒い冬場などの入浴が快適になります。

- ・暖房温度は25,27,30,32℃の中からお好みの温度に設定できます。
- ・暖房運転は10分から6時間まで設定できます。
- ・ふろ自動運転予約時に暖房運転も予約できますので、設定時刻には暖かい浴室で入浴できます。

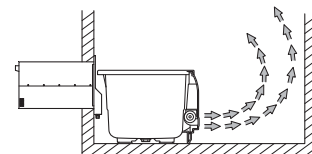



主な記号の説明

記号	内 容	記 載 例
	操作の順序を表します。	
	参照していただきたいページを表します。	
■	本製品が操作などにより、表示・動作する内容を表します。	■「運転ランプ」が点灯します。
●	操作をとまなう、知っておいていただきたいことを表します。	●一度設定すれば記憶します。
◆	その他の知っておいていただきたいことを表します。	◆通常は、節電モードをおすすめします。

はじめに 安全上のご注意

- 安全に使用していただくための重要な項目ですので、必ずお読みください。
- ここに示した事項は、安全に関する重要な内容を記載していますので、必ずお守りください。

この取扱説明書では、お客さまや近隣の方々への危害や財産への損害を未然に防止するために説明文および製品の表示では、いろいろな絵表示をしています。表示と意味は次のようになっています。内容をよくご確認してから本文をお読みください。

注意表示	意 味
 警告	この表示を無視して誤った取り扱いをすると、人が死亡、重傷を負う可能性、または火災の可能性が想定される内容を示しています。
 注意	この表示を無視して誤った取り扱いをすると、人が傷害を負う可能性および物的損害のみの発生が想定される内容を示しています。
お願い	安全に快適に使用していただくために、理解していただきたい内容を示しています。

絵表示には次のような意味があります。

絵表示	意 味	絵表示	意 味
	一般的な注意事項		一般的な禁止事項

警告

■エプロンを取り外さない

- 浴そうからエプロンを取り外さないでください。けがや、やけどのおそれがあります。(1050 サイズ浴槽用エプロンは除く) エプロンに暖房端末機が付いていますので、落としてけがをしたり、やけどのおそれがあります。

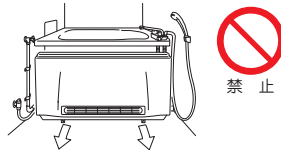

警告

■温風暖房について

- 頭髪や体を乾かすために使用しないでください。頭髪が機器からんだり、「脱水状態」「低温やけど」のおそれがあります。
- 長時間にわたり温風を身体に直接当てないでください。「脱水状態」になったり、「低温やけど」の原因になります。特に体力のない病氣の方、乳幼児、お子様、お年寄り、皮膚の弱い方、疲労の激しい方、深酒された方にはまわりの方が十分注意してください。
- 動植物に温風を直接当てないでください。動植物に直接風が当たると悪影響を及ぼす原因になります。
- 動作中に吹出し口をはずしたり、指や棒を入れないでください。内部でファンが高速回転しているので、けがや、やけどの原因になります。
- 浴室が異常な温度となっていることを感じた場合は、直ちに使用中を中止してください。



注意

■給湯・シャワー・おいだき・浴室暖房以外の用途には使用しない

- この機器は、給湯・シャワー・おいだき・浴室暖房以外の用途には使用しないでください。思わぬ故障や事故の原因となります。



お願い

■温風暖房について

- 可燃性ガスが近くに置かないでください。万一、ガスが漏れて周囲に留まると発火し爆発する原因になります。
- 温風の吹出し口の周囲にスプレー缶など置かないでください。熱でスプレー缶の圧力が上がり爆発するおそれがあります。
- 温風の吹出し口にカビとり剤、殺虫剤などをふきかけないでください。火災や故障、サビの原因になります。
- 温風の吹出し口の前に物を置かないでください。熱変形、変色の原因となります。
- 入浴後は機器本体を良好に保つため、毎日窓を開けるなど必ず浴室の換気を行ってください。水滴がついたまま長期間運転を行わないとカビの発生原因となります。
- 化粧品類は浴室に放置しないでください。クリーム・ゼリー状の化粧品は人体の体温になじみ易くなるように作っているため、それ以上の温度になると変質の原因となります。
- 1050 サイズ浴槽についてはエプロンを取り外した状態で暖房端末機に洗剤等をかけないでください。

はじめに 各部の名まえとはたらき

■標準設置例

暖房端末機のみ設置している場合

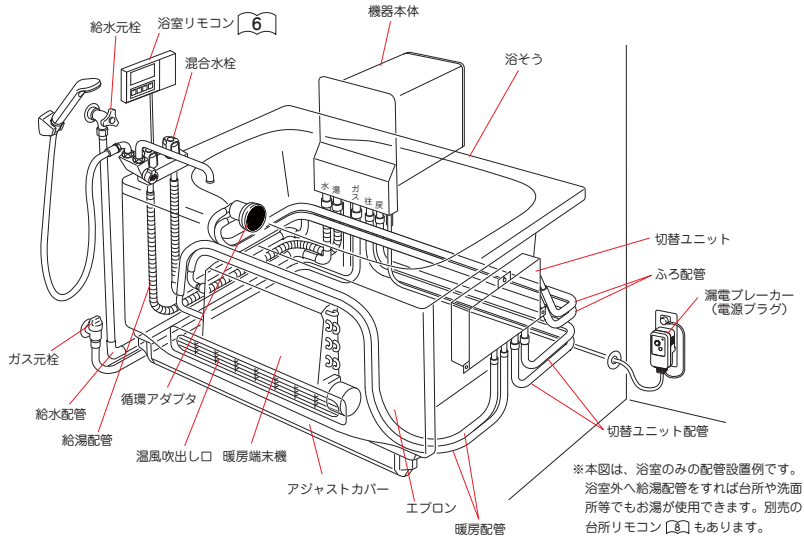

■標準設置例

暖房端末機を設置し、換気扇が連動接続されている場合

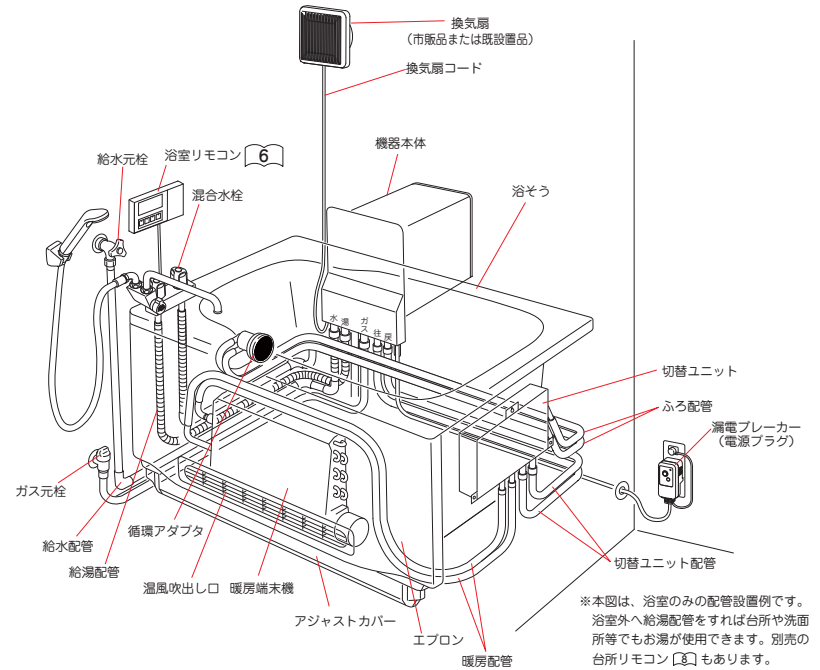

はじめに 各部の名まえとはたらき

■浴室リモコン

操作部

※ フタを開けた状態

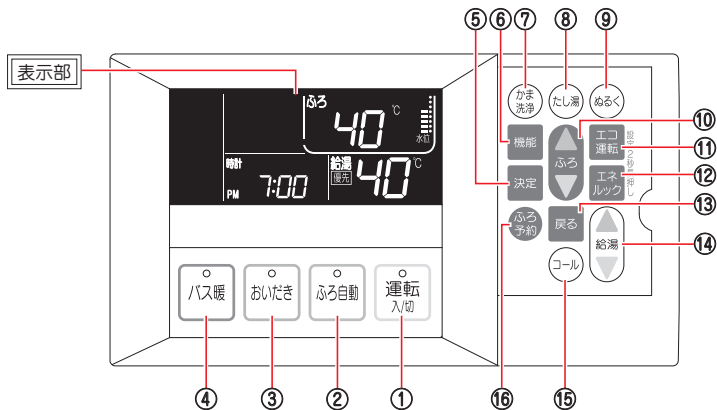

表示部

※ 下記の表示は説明のためすべて表示したもので、実際の運転状態とは異なります。
※ 浴室リモコンのみの場合、優先表示は点灯しません。

暖房・乾燥・換気運転表示部

・各種運転表示

エネルギーモード表示部

・エネルギーモード設定表示
・使用量結果マーク

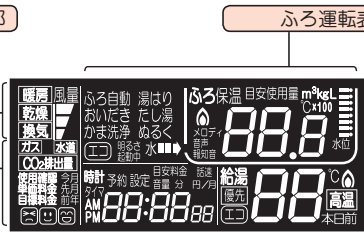

時刻表示部

・時刻表示
・ふろ予約時刻表示
・ガス、水道料金表示
・ふろ保温時間表示
・エラー表示
・ロック表示

ふろ運転表示部

・各種運転表示
・お湯はり水位表示
・ふろ自動設定温度表示
・お湯はり動作表示
・ガス、水道使用量表示
・ふろエコ運転表示
・CO₂ 排出量表示
・ふろ炎マーク

給湯表示部

・給湯設定温度
・優先表示
・高温注意表示
・エネルギー日数表示
・給湯エコ運転表示
・給湯炎マーク

お知らせ

- スイッチを押すと、操作音「ピッ」がしてランプの表示が切り替わりますが、手早いスイッチ操作をすると、スイッチが受け付けないことがあります。しっかりと、スイッチを押して、ランプの表示が切り替わることを確認してください。
- リモコンフタは開けたままにせず、閉じた状態でご使用ください。
- 長時間機器停止状態からリモコン操作した場合、スイッチを押しても操作音が出ないことがあります。その時は再度スイッチを押してください。

① 運転スイッチ 運転ランプ	・運転の「入」・「切」をします。 ・運転「入」のとき緑色のランプが点灯します。
② ふろ自動スイッチ ふろ自動ランプ	・設定された湯温・水位で湯はりを行い、自動で保温とたし湯をします。[12] ・ふろ自動「入」のとき橙色のランプが点灯します。
③ おいだしスイッチ おいだしランプ	・お風呂のおいだしをします。 ・おいだし「入」のとき橙色のランプが点灯します。
④ パス暖スイッチ パス暖ランプ	・浴室内を暖めたり、乾燥・換気運転を行います。 ・パス暖「入」のとき橙色のランプが点灯します。
⑤ 決定スイッチ	・設定した運転や機能を確定します。 [10]、[13]、[15]、[18]、[21]、[23]、[24] ・エコ運転モードの各選択を確定します。 ・エネルギーの各種設定項目を確定します。 ・ロック機能の設定 / 解除をするときに。 (戻るスイッチとの同時押し 2 秒)
⑥ 機能スイッチ	・暖房機能の設定を変更するときに。[23] ・ふろ機能、リモコン機能の設定を変更するときに。
⑦ かま洗浄スイッチ	・ふろ釜内の残り湯を排出します。[19] ※浴そうを空にしておこなってください
⑧ たし湯スイッチ	・お風呂のお湯をたして沸き上げます。
⑨ ぬるくスイッチ	・水を約10L 注水します。 ・お湯はり、おいだし、たし湯温度を設定します。[32~48(1℃刻み)] ・エコ運転モードの各選択をするときに。
⑩ ふろ温度・時刻設定スイッチ	・エネルギーの各数値を入力するときに。 ・エネルギーの各数値を確認するときに。 ・暖房換気機能 [23]、[24] の内容変更をします。
⑪ エコ運転スイッチ	・エコ運転を設定するときに。
⑫ エネルギースイッチ	・エネルギーモードの設定、表示 / 終了するときに。 ・エコ運転モードで個別設定モードに戻るときに。 ・エネルギー設定で次の選択画面へ移行するときに。
⑬ 戻るスイッチ	・機能の設定で内容変更確定後、前の選択画面へ移行するときに。[24] ・ロック機能の設定 / 解除をするときに。 (決定スイッチとの同時押し 2 秒)
⑭ 給湯温度設定スイッチ	・給湯温度を設定します。[32,35,37 ~ 50℃(1℃刻み)、60℃] ・エネルギーの各数値を確認するときに。
⑮ コールスイッチ	・浴室リモコン単独使用時：浴室リモコンから電子音が鳴ります。 (もう一度押しと停止します。) ・別売台所リモコン接続時：台所リモコンで電子音が鳴ります。
⑯ ふろ予約スイッチ	・ふろ自動運転を予約します。[20]

はじめに 各部の名まえとはたらき

■台所リモコン (138-K026) 〈別売部品〉

操作部

※ フタを開けた状態

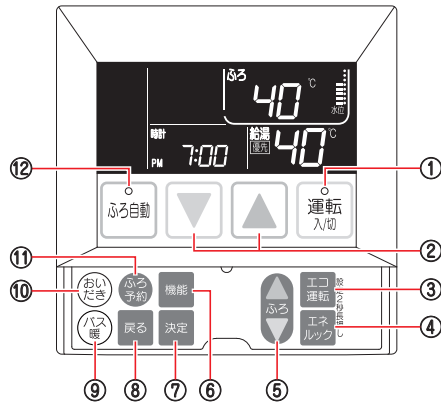

表示部

※ 下記の表示は説明のためすべて表示したもので、実際の運転状態とは異なります。

暖房・乾燥・換気運転表示部

・各種運転表示

エネルギーモード表示部

・エネルギーモード*設定表示
・使用量結果マーク

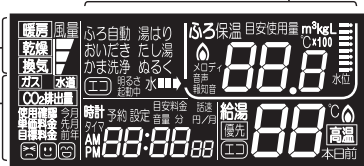

時刻表示部

・時刻表示
・ふろ予約時刻表示
・ガス、水道料金表示
・ふろ保温時間表示
・エラー表示
・ロック表示

ふろ運転表示部

・各種運転表示
・お湯はり水位表示
・ふろ自動設定温度表示
・お湯はり動作表示
・ガス、水道使用量表示
・ふろエコ運転表示
・CO₂排出量表示
・ふろ炎マーク

給湯表示部

・給湯設定温度
・優先表示
・高温注意表示
・エネルギー日数表示
・給湯エコ運転表示
・給湯炎マーク

お知らせ

- スイッチを押すと、操作音「ピッ」がしてランプの表示が切り替わりますが、手早いスイッチ操作をすると、スイッチが受け付けないことがあります。しっかりと、スイッチを押して、ランプの表示が切り替わることを確認してください。
- リモコンフタは開けたままにせず、閉じた状態でご使用ください。
- 長時間機器停止状態からリモコン操作した場合、スイッチを押しても操作音が出ないことがあります。その時は再度スイッチを押してください。

① 運転スイッチ 運転ランプ	・運転の「入」・「切」をします。 ・運転「入」のとき緑色のランプが点灯します。
② 給湯温度設定スイッチ	・給湯温度を設定します。[32,35,37~50℃(1℃刻み),60℃] ・エネルギーの各数値を確認するときに。
③ エコ運転スイッチ	・エコ運転を設定するときに。
④ エネルギースイッチ	・エネルギーモードの設定、表示 / 終了するときに。
⑤ ふろ温度・時刻設定スイッチ	・お湯はり、おいだき、たし湯温度を設定します。[32~48℃(1℃刻み)] ・エコ運転モードの各選択をするときに。 ・エネルギーの各数値を入力するときに。 ・エネルギーの各数値を確認するときに。 ・暖房換気機能 [23], [24] の内容変更をします。
⑥ 機能スイッチ	・暖房機能の設定を変更するときに。[23] ・ふろ機能、リモコン機能の設定を変更するときに。
⑦ 決定スイッチ	・設定した運転や機能を確認します。 [10], [13], [15], [18], [21], [23], [24] ・エコ運転モードの各選択を確認します。 ・エネルギーの各種設定項目を確認します。 ・ロック機能の設定 / 解除をするときに。 (戻るスイッチとの同時押し 2秒)
⑧ 戻るスイッチ	・エコ運転モードで個別設定モードに戻るときに。 ・エネルギー設定で次の選択画面へ移行するときに。 ・機能の設定で内容変更確定後、前の選択画面へ移行するときに。[24] ・ロック機能の設定 / 解除をするときに。 (決定スイッチとの同時押し 2秒)
⑨ パス暖スイッチ	・浴室室内を暖めたり、乾燥・換気運転を行います。 [10] ~ [18], [20]
⑩ おいだきスイッチ	・お風呂のおいだきをします。
⑪ ふろ予約スイッチ	・ふろ自動運転を予約します。[20]
⑫ ふろ自動スイッチ ふろ自動ランプ	・設定された湯温・水位で湯はりを行い、自動で保温とたし湯をします。[12] ・ふろ自動「入」のとき橙色のランプが点灯します。

使用方法 暖房運転

○入浴前などに浴室を暖めます。

運転前の準備と確認

1

浴室の窓とドアは閉めてください。

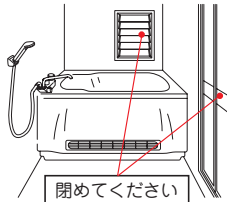

閉めてください

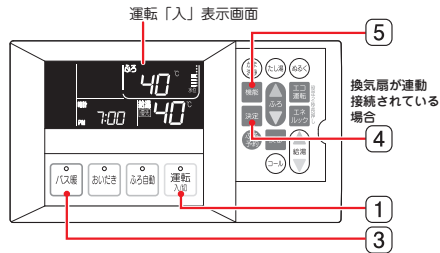

運転「入」表示画面

換気扇が連動接続されている場合

1 **運転** を押す。

■運転ランプが点灯し、表示画面が点灯します。

2 暖房温度、暖房風量を変更したい場合は、**[23]**、**[24]** にて行ってください。

- ◆工場出荷時の設定値は暖房温度：27℃、暖房風量：Hi です。
- ◆設定値を変更したいときは **[24]**「暖房換気機能の設定を変更する」にて変更します。

3 **バス暖** を押す。

■バス暖ランプと **暖房** が点灯し、リモコンから「暖房運転を開始します」と、音声でお知らせします。

(換気扇が連動接続されている場合のみ)

4 **決定** を押す。

※換気扇が連動接続されている場合は、**バス暖** を押すとバス暖ランプと **暖房** が点灯し、**決定** を押す、もしくは約5秒後に点灯に変わり確定されます。
 ■リモコンから「暖房運転を開始します」と、音声でお知らせします。

5 暖房時間を変更したい場合は、**機能** を押して変更する。

※ **機能** を押すと **[24]** の暖房時間設定画面に移動します。
 ◆工場出荷時の設定値は暖房時間：30分です。

暖房運転の開始

- 時刻表示部が暖房時間表示になり、暖房運転残り時間を表示します。
- 暖房端末機への注湯を約4L行うため、給湯表示部の **注湯** が点灯します。
 このとき、浴そうの循環アダプタからお湯が出ます。
- 暖房端末機への注湯が完了すると暖房経路の循環は始まり、ふろ運転表示部の **注湯** が点灯します。
- 暖房端末機が暖まると吹出し口から温風が出てきます。暖房運転表示部に **風量**、風量レベルが表示します。
 ※約3～4分後に温風が出てきます。
 ※風量レベルは暖房運転の状態で自動的に変わります。
 ※暖房運転中は温風の温度や浴室内の温度を調節するために **風量** が点灯消灯を繰り返します。

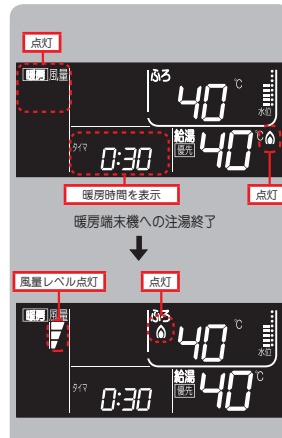

暖房運転の終了

- 暖房時間表示は残り時間を表示し、残り時間が0:00(ゼロ)になると「バス暖ランプ」、**注湯**、**風量**、風量レベルが消灯し、リモコンから「暖房運転が終わりました」と、音声でお知らせします。
 しばらくしてから運転が停止します。
 ※暖房時間表示は時計表示に切り替わります。
- 暖房運転中、**バス暖** を押すと暖房運転が停止します。
- ◆暖房運転終了後、循環アダプタから少量のお湯が出ます。
- ◆暖房運転中、おろしき操作などした場合、循環アダプタから少量のお湯が出ます。

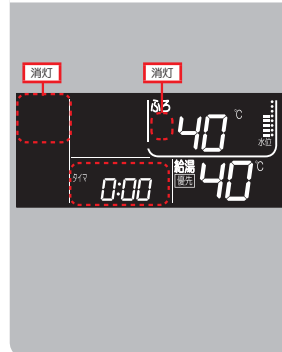

お知らせ

- ◆暖房・乾燥・換気運転表示部に吹出し口からの風の強さを表示します。
- ◆浴室内温度によって風量レベルは自動で変わります。
 ※風量レベル(微)は浴室内温度が設定温度に達している状態です。



- 暖房運転中にふろ機能メニューやリモコン機能メニューの設定を変更する場合は **[23]** **[3]** の設定画面の状態で **戻る** を押し、メニュー選択画面にし、**決定** で設定を変更する機能メニューを選択し、各機能の設定をしてください。
 各機能の詳細についてはガスふろ給湯器本体に付属の取扱説明書を参照してください。

使用方法 ふろ自動運転から暖房運転への連動運転

○ふろ自動運転の沸き上げ完了後に暖房運転をします。

運転前の準備と確認

1

おふろの排水栓を開けて、浴そうにふたをします。
この機器は浴そうにふたをしたままお湯はりができます。

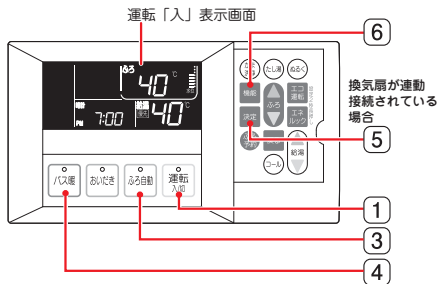
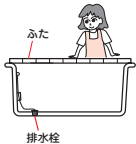

2

浴室の窓とドアを開めます。

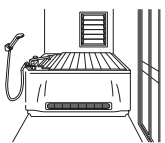

1

運転入を押す。

■運転ランプが点灯し、表示画面が点灯します。

2

暖房温度、暖房風量を変更したい場合は、[23]、[24] に行ってください。

◆工場出荷時の設定値は暖房温度：27℃、暖房風量：Hi です。

3

ふる自動を押す。

■「ふる自動ランプ」が点灯、給湯表示部に 、ふる運転表示部に 、湯はり が点灯し、 マークが動きお湯はり開始されます。

■ふる自動運転開始時に、リモコンから「○℃でふる自動運転を開始します」と、音声でお知らせします。

◆ふる温度、水位を変更したい場合はガスふろ給湯器本体に付属の取扱説明書の「ふる自動運転」をお読みください。
工場出荷時の設定値はふる温度：40℃、水位：5です。

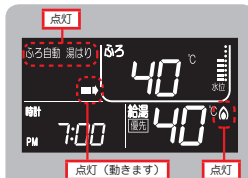

4

バス暖を押す。

■換気扇が連動接続されていない場合、バス暖ランプと が点灯し、リモコンから「暖房運転を開始します」と、音声でお知らせします。

(換気扇が連動接続されている場合のみ)

5 決定 を押す。

※換気扇が連動接続されている場合は、 を押すと、バス暖ランプと が点滅し、 を押す、もしくは約5秒後に点灯に変わります。

■リモコンから「暖房運転を開始します」と、音声でお知らせします。

6 暖房時間を変更したい場合は、機能 を押して変更する。

※ を押すと [24] の暖房時間設定画面に移動します。

◆工場出荷時の設定値は暖房時間：30分です。

暖房運転の開始

●ふる自動運転の沸き上げ完了後に暖房運転を開始します。このとき、時計表示部が暖房時間表示に切り替わります。

■時刻表示部が暖房時間表示になり、暖房運転残り時間を表示します。

■暖房端末機への注湯を約4L 行うため、給湯表示部の が点灯します。このとき、浴そうの循環アダプタからお湯が出ます。

●暖房端末機への注湯が完了すると暖房経路の循環がはじまり、ふる運転表示部の が点灯します。

●暖房端末機が暖まりますと吹出し口から温風が出てきます。暖房運転表示部に 、風量レベルが表示します。※約3～4分後に温風が出てきます。

※風量レベルは暖房運転の状態でも自動的に変わります。※暖房運転中は温風の温度や浴室内の温度を調節するために が点灯消灯を繰り返します。

■暖房運転開始から約10分後にメロディと「おふろが沸きました」と、音声でお知らせします。

■メロディと音声で沸き上がりをお知らせするまで 、、 は受け付けません。

暖房運転の終了

●暖房時間表示は残り時間を表示し、残り時間が0:00(ゼロ)になると「バス暖ランプ」、、、、風量レベルが消灯し、リモコンから「暖房運転が終わりました」と、音声でお知らせします。しばらくしてから運転が停止します。

※暖房時間表示は時計表示に切り替わります。

●暖房運転中、 を押すと暖房運転が停止します。

◆暖房運転終了後、循環アダプタから少量のお湯が出ます。

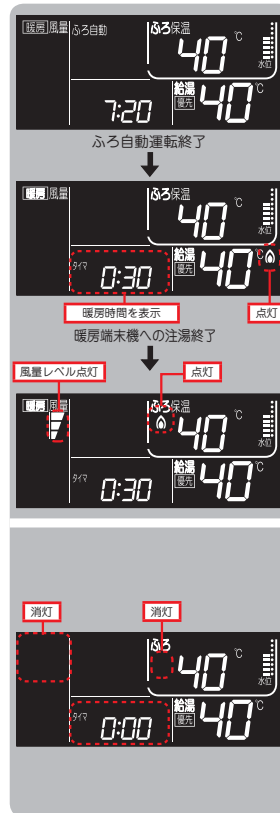

お知らせ

- 暖房運転中に **決定** を押すと暖房運転を一時停止し、ふろ自動運転となり、時計表示となります。
ふろの沸き上げが完了しますと暖房運転を再開し、時計表示が暖房表示に切り替わります。このとき、暖房運転は初期設定時間に戻ります。



暖房運転ご使用上の注意

- 給湯、ふろ自動の自動保温中またはふろおいだき使用中に、**決定** を押した場合、暖房運転は待機します。このとき暖房運転時間は進んでいますので、ある程度長めに設定してください。
- 暖房運転中に **決定**、**たし湯**、**ぬるく** を押すと暖房運転を一時停止し、待機します。このとき暖房運転時間は進みます。
- 暖房運転中に **決定**、**ぬるく**、**たし湯**、**ぬるく** を押すと、暖房運転を一時停止し、各々の動作を行います。流路の切り替えや湯温調整のため、ふろ自動、おいだき、たし湯、ぬるく動作が遅れる場合があります。
- 暖房運転中は、ふろ自動運転の自動保温、たし湯運転を行わない場合があります。
- 暖房運転開始時と終了時に給湯を使用すると湯量が減る場合があります。
- 暖房運転中に給湯を使用すると風速が弱くなる場合があります。
- 暖房「弱」運転にしますと、浴室の暖まるまでの時間が長くなります。
- ◆ 浴室内の温度が設定温度になりますと、自動的に「弱」運転になり、風量レベルは弱または、微となります。
- ◆ 暖房運転終了後、浴そうの水位が循環アダプタ以下るとき、循環アダプタから少量のお湯がでます。
- ◆ 浴そう下部からの温風ですので、足下が熱く感じることがあります。
- ◆ 浴室の種類、大きさ、季節などによって、暖まる時間は異なります。
- ◆ 浴室が冷えている場合、30分ぐらいの暖房運転をすることをおすすめします。運転時間が短いと肌寒く感じることがあります。
- ◆ 暖房運転を停止してからファンは遅れて停止します。浴室内の温度にもよりますが、約1～3分程度かかる場合があります。
- ◆ 浴室を暖めてから入浴してください。
入浴中に暖房した場合
 - ・ 温風が身体に直接あたると、寒く感じられることがあります。
 - ・ 浴室内の温度が低い場合には、十分な効果が得られないことがあります。
 - ・ 「強」にすると風が強くなり、肌寒く感じます。
 - ・ 風が当り不快と感じる場合はご使用をお控えください。
- ◆ ふろ自動（保温）運転終了時（保温時間が経過したとき）、切替ユニットや暖房端末機内の水を入替えるため、浴そうの水位が循環アダプタ以下るとき、循環アダプタから少量のお湯が出ます。

- 浴室や衣類を乾かします。

運転前の準備と確認

1

浴室の窓とドアを開めます。
浴そうに水またはお湯が残っている場合は、ふろフタを開めます。
換気扇が浴室に設置されていることを確認する。
※浴室に換気扇がない場合は、乾燥できません。

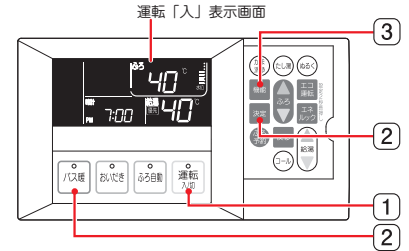
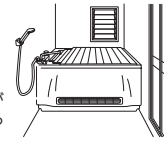

1

乾燥 入浴 を押す。

- 運転ランプが点灯し、表示画面が点灯します。

2

バス暖 を2回押し、**決定** を押す。

乾燥運転の開始

- リモコンから「乾燥運転を開始します」と、音声でお知らせします。
※ **バス暖** を1回押すとバス暖ランプと **暖房** が点滅します。続けて、**バス暖** を押すとバス暖ランプと **乾燥** が点滅し、**決定** もしくは約5秒後に点灯に変わり乾燥運転が開始します。
- バス暖ランプが点灯し、時刻表示部が乾燥時間表示に変わり、換気扇が動きまます。
- 暖房端末機への注湯を約4L 行うため、給湯表示部に **注湯** が点灯します。
このとき、浴そうの循環アダプタからお湯が出ます。
- 暖房端末機への注湯が完了しますと暖房経路の循環は始まり、ふろ運転表示部に **乾燥** が点灯します。
- 暖房端末機が暖まると吹出し口から温風が出てきます。
※約3～4分後に温風が出てきます。
※乾燥運転中は温風の温度や浴室内の温度を調節するために **乾燥** が点灯消灯を繰り返します。

3

乾燥時間を変更したい場合は、**機能** を押して変更する。

- ※ **機能** を押すと **[24]** の乾燥時間設定画面に移動します。
- ◆ 工場出荷時の設定値は乾燥時間：3時間です。

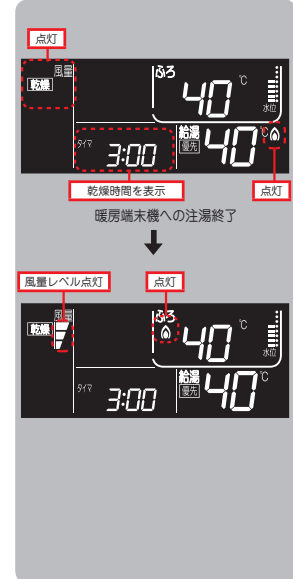

乾燥運転の終了

- 乾燥時間表示は残り時間を表示し、残り時間が0:00(ゼロ)になると「バス暖ランプ」、、「乾燥」風量、風量レベルが消灯し、リモコンから「乾燥運転が終わりました」と、音声でお知らせします。しばらくしてから運転が停止します。
※乾燥時間表示は時計表示に切り替わります。
- 乾燥運転中、を押すと乾燥運転が停止します。
- ◆乾燥運転終了後、浴そうの水位が循環アダプタ以下
のとき、循環アダプタから少量のお湯が出ます。

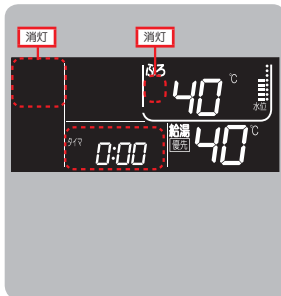

お知らせ

- 乾燥運転中にふる機能メニューやリモコン機能メニューの設定を変更する場合は の設定画面の状態では を押し、メニュー選択画面にし、 で設定を変更する機能メニューを選択し、各機能の設定をしてください。
各機能の詳細についてはガスふろ給湯器本体に付属の取扱説明書を参照してください。

衣類乾燥の使用方法

洗濯物を早く乾燥させるポイント

1. 洗濯物は十分に脱水してください。

- バスタオルやトレーナーなど厚手の衣類は乾燥するのに時間がかかります。

2. 浴そうのお湯は抜いて、ふたをしてください。

- 浴そうのふたをした方が効果的に温風を循環できます。

3. 浴室の水滴はふき取ってください。

- 浴室や浴そうが水で濡れたまま乾燥すると乾燥時間が長くなりますので、あらかじめ換気をするか、浴室の床や壁などの水滴はふき取ってください。

4. 衣類は平行になるように干してください。

- 衣類と衣類のあいだは、温風がむらなく洗濯物に行きわたるように、少しすき間をあけて干すようにしてください。
- 物干しバーには、洗濯物をかけたハンガーを10～15cmの間隔で吊り下げてください。
ハンガーの数は、物干しバー1本当たり7～10本が適当です。ハンガーの数が多くなったり洗濯物の間隔が狭くなると乾燥時間が長くなります。

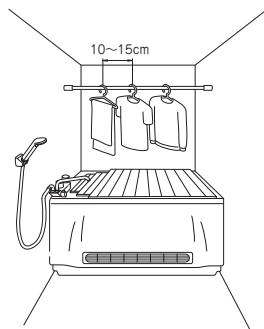

衣類乾燥の目安

- 乾燥時間は、浴室の種類、大きさ、季節、および洗濯物の種類や状態によって異なります。

■乾燥時間

衣類の質量	4 kg	2 kg
乾燥時間	3時間30分	2時間30分

- ※乾燥時間は目安です。気温、湿度、洗濯物の種類・厚さ・干し位置、浴室の乾燥状態・大きさ・断熱材の有無などによって変わります。

条件

- ・浴室周囲温度：15℃
- ・浴室周囲湿度：60%
- ・脱水率：65～70%
- ・浴室状態：水滴なし
- ・浴そう状態：水なし
- ・0.75坪ユニットバス

■衣類内容の例

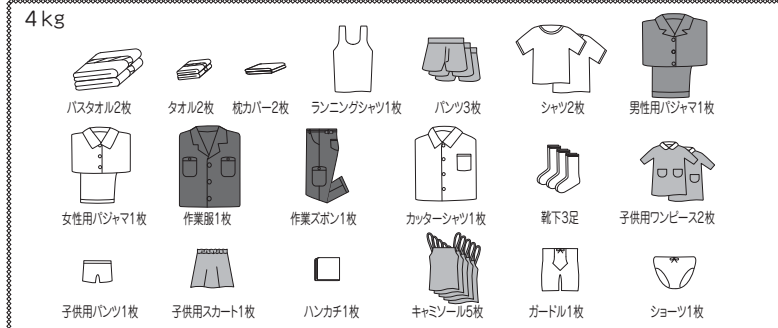

乾燥運転ご使用上の注意

- 給湯使用中の場合、を押しても乾燥運転は待機します。このとき乾燥運転時間は進んでいます。
- 暖房運転中に乾燥運転に変更するときは を押し、暖房運転を停止させた後、乾燥運転を行ってください。
- ◆乾燥運転終了後、循環アダプタから少量のお湯がでます。
- 乾燥運転中にふる自動、おいだき、たし湯、ぬるくを押すと、乾燥運転を終了し、各々の動作に移ります。
- ふる自動、おいだき、たし湯、ぬるく運転中に乾燥運転は受け付けません。
- 乾燥運転中および運転停止直後は浴室の洗い場、壁、扉等が高湿となりますので、入室されるときは、必ず運転を停止し、時間を置いてからにしてください。
- 乾燥運転を停止してからファンは遅れて停止します。浴室内の温度にもよりますが、約2分程度かかります。
- ◆ふる自動(保温)運転終了時(保温時間が経過したとき)、切替ユニットや暖房端末機内の水を入れ替えるため、浴そうの水位が循環アダプタ以下
のとき、循環アダプタから少量のお湯が出ます。

使用方法 換気運転 換気扇が連動接続されている場合

○浴室を換気します。

運転前の準備と確認

1

浴室の窓とドアを閉めます。
浴そうに水またはお湯が残っている場合は、ふろフタを閉めます。
換気扇が浴室に設置されていることを確認する。
※浴室に換気扇がない場合は、換気できません。

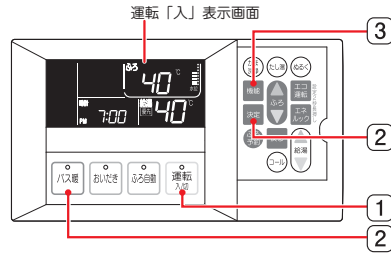
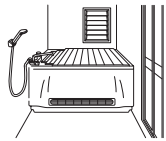

1 **運転** を押す。

■運転ランプが点灯し、表示画面が点灯します。

2 **バス** を3回押し、**決定** を押す。

■バス暖ランプ、**換気** が点灯し、時刻表示部が換気時間表示に変わり、換気扇が動きます。

※ **バス** を1回押しと **暖房** が点滅します。続けて、**バス** を押しと **乾燥** が点滅します。続けて **バス** を押しと **換気** が点滅し、**決定** もしくは約5秒後に点灯に変わり換気運転が開始します。

3 換気時間を変更したい場合は、**機能** を押して変更する。

※ **機能** を押しと [24] の換気時間設定画面に移動します。

◆工場出荷時の設定値は換気時間：30分です。

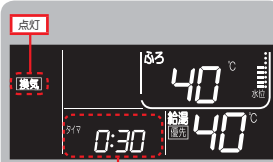

お知らせ

- 換気運転中にふろ機能メニューやリモコン機能メニューの設定を変更する場合は [23] [3] の設定画面の状態 で **戻る** を押し、メニュー選択画面にし、**決定** で設定を変更する機能メニューを選択し、各機能の設定をしてください。
- 各機能の詳細についてはガスふろ給湯器本体に付属の取扱説明書を参照してください。

使用方法 かま洗浄運転

○ふろ釜内の残り湯をきれいなお湯で押し流します。

運転前の準備と確認

1

排水栓を抜いて、浴そう内の水を排水します。

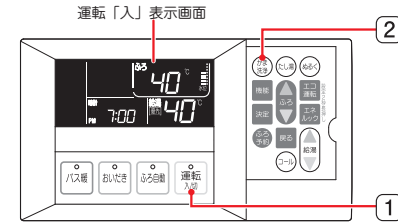
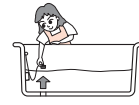

1 **運転** を押す。

■運転ランプが点灯し、表示画面が点灯します。

2 **かま** を押す。

- かま洗浄 が点灯し、**かま** マークが動き、しばらくして浴そうの循環アダプタから、ふろ設定温度のお湯が約4L出て、給湯表示部に **かま** が点灯します。
- ふろ釜と暖房端末機内の残り湯をきれいなお湯で押し流します。
- 注湯が完了すると循環ポンプが複数回作動して、ふろ釜内と暖房端末機内の残水を排出します。

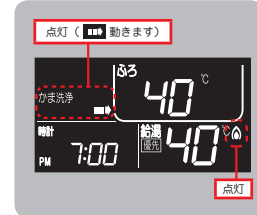

「かしこい」おふろ掃除



1. おふろの排水栓を抜いて、浴そうを空にします。
2. **かま** をONにし、ふろ設定温度をできるだけ低くして **かま** を押し浴そう内に残った浴そう水を排出します。
3. 浴そうのお掃除をはじめます。
4. 浴そうの排水栓を閉めます。

注意

- ◆かま洗浄中は循環アダプタから熱いお湯がでる場合がありますので循環アダプタに手や体を近づけないでください。

お知らせ

- ◆かま洗浄運転は、ふろ釜内の残り湯をきれいなお湯で押し流し排出する機能です。こびり付いた湯あかなどは洗浄できません。
- ◆かま洗浄運転時は、台所やシャワーなどの給湯栓は閉めてください。十分な排出ができないことがあります。
- かま洗浄運転中に **暖房**、**乾燥** を押しと、かま洗浄運転を終了します。
- かま洗浄運転中に **バス**、**暖房**、**乾燥**、**バス**、**乾燥** を押しと、かま洗浄運転を終了し、各々の動作に移ります。
- ◆使用水圧の違いにより、**かま** が点灯してから排水が完了するまでに時間がかかる場合があります。
- ◆長期間おふろを使用しなかった場合は、かま洗浄運転をしてからお使いください。

使用方法 ふろ自動と暖房運転の予約

○予約した時刻におふろを沸かし、浴室を暖めます。

運転前の準備と確認

1 おふろの排水栓を閉めて、浴そうにふたをします。

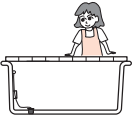

この機器は浴そうにふたをしたままお湯はりができます。

2

浴室の窓とドアを開めます。

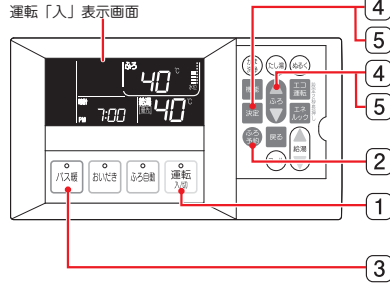
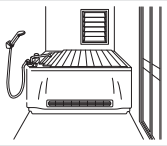

1 **運転入浴** を押す。

■ 運転ランプが点灯し、表示画面が点灯します。

2 **ふろ予約** を押す。

- ふろ自動ランプが点灯し、バス暖ランプが点滅します。
- **予約**、**設定** が点灯し、時計表示に現在設定されている予約時刻が表示されます。
- ◆ 電源投入時、または停電復帰時は、「PM7:00」表示になっています。



3 バス暖ランプが点滅中に **バス暖** を押す。

■ バス暖ランプが点滅から点灯に変わります。

- ※ 暖房運転の予約をしない場合は、**バス暖** を押さずバス暖ランプを点滅のままにしておくか、**決定** を押してバス暖ランプを消灯させてください。
- ※ (2) の操作から約5秒後にバス暖ランプが消灯し、**予約**、**設定** が点滅に変わります。この間に **バス暖** を押さないとお風呂運転の予約はできません。

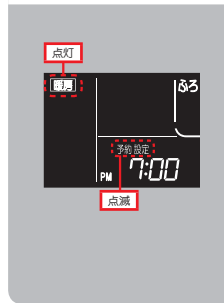

4 **予約**、**設定** が点滅中に **決定** で予約時刻(入浴したい時刻)の時を設定し、**決定** を押す。

- **予約**、**設定**、時計表示の現在設定の時間が点滅しています。決定後、時計表示の現在設定の時間が点灯します。

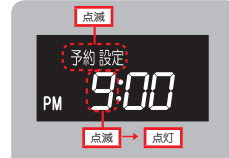

5 **決定** で予約時刻(入浴したい時刻)の分を設定し、**決定** を押す。

- **予約**、**設定**、時計表示の現在設定の分が点滅しています。◆ 決定後、表示が点灯します。

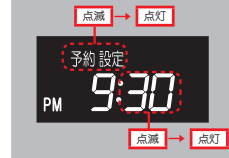

6 ふろの自動と暖房予約完了。

- ◆ リモコンから「ふろ自動と暖房の予約を受け付けました」と、音声でお知らせし、**設定** が消灯します。
- **予約** が表示された現在時刻表示に戻ります。
- ふろ自動と暖房運転予約待機となります。
- ◆ 台所リモコンでも同様の操作で予約時刻を設定できます。

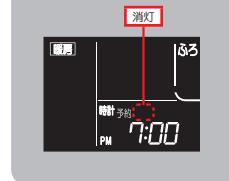

予約運転の開始

- 予約した時刻の*50分前になると、「ふろ自動ランプ」と「バス暖ランプ」が点灯し、お湯はりを開始します。(現在時刻から、*50分以内に予約時刻を設定した場合、予約設定終了と同時に、自動お湯はりを開始します。)
- ※ ふろ自動運転のみ予約をした場合、予約した時刻の40分前になると「ふろ自動ランプ」が点灯し、お湯はりを開始します。
- ◆ ふろ自動運転の沸き上げ完了後に暖房運転を開始します。※ 暖房は「強」運転となります。
- ◆ 暖房運転を開始してから約10分後にメロディと音声「お風呂が沸きました」でお知らせします。※ 予約時刻前に暖房運転が終了することがありますので、暖房時間は長めに設定してください。※ 給水圧、水温、設定温度によっては、お風呂の沸き上げが20分以内に完了する場合がありますので、暖房時間は30分以上に設定することをおすすめします。(暖房時間の設定は「24」を参照ください。)
- ※ ふろ自動保温・たし湯機能は、メロディ報知後から設定した保温時間作動します。
- ◆ 暖房運転のみの予約はできません。
- ◆ 初回の沸き上げ完了から設定した保温時間の間は、自動保温、たし湯運転を続けます。※ 暖房運転中は、自動保温、たし湯運転を行わない場合があります。



予約自動運転ご使用上の注意

- ◆ 現在時刻の設定がされていないと「ふろ自動と暖房運転の予約」機能は動作しません。
- ふろ自動と暖房運転予約待機中に、予約解除するときは、を押してください。
- ふろ自動と暖房運転予約待機中に 、、、、、を押すと、予約は解除されます。
- ふろ自動と暖房運転予約時のお湯はり水位・温度は、ふろ自動運転時の水位・ふろ温度になります。ふろ温度を変更する場合は、浴室リモコンで変更してください。
- ◆ 浴そうに、前日の残り湯が残っている場合(水からの沸き上げ)など、予約した時刻までに沸き上がらないことがあります。
- ◆ ふろ自動と暖房運転予約待機中に停電すると、予約は解除されます。

使い勝手に合わせて機能の設定の変更ができます。

機能メニュー選択画面にするとき

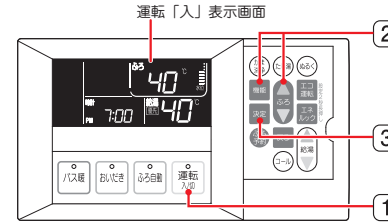

機能の設定を変更するとき ^[24]

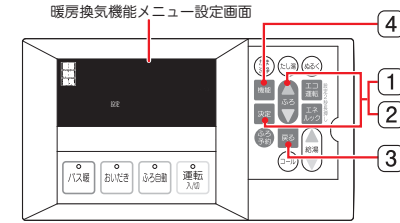

1 を押す。

■ 運転ランプが点灯し、表示画面が点灯します。

暖房換気機能メニュー選択画面にする

2 を押し 押して暖房換気機能メニュー画面にする。

■ 暖房換気機能メニュー画面に切り替わり、**設定** が点灯、**暖房**、**乾燥**、**換気** が点滅します。

◆ 換気扇が連動接続されていない場合、**乾燥**、**換気** は表示されません。

3 を押す。

■ 暖房換気機能メニュー選択画面に切り替わります。

^[24] (暖房換気機能の設定を変更する) にて選択変更する。

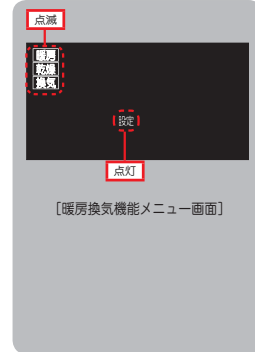

暖房換気機能の設定を変更する

暖房換気機能メニュー選択画面にする[29] (決定) で確定する

1 上下で機能選択を変更し (決定) で確定する

2 上下で内容変更し (決定) で確定する

3 戻る で前の選択画面へ移行

4 確認 で選択終了

暖房時間
暖房時間を設定できます。
(工場出荷設定値: 0:30)

点滅 点灯 点滅

0:30 → 0:40

10分 ⇨ (10分刻み) ⇨ 50分
⇨ 1時間 ⇨ 1時間30分 ⇨
(30分刻み) ⇨ 5時間30分 ⇨
6時間の設定ができます。

乾燥時間 ※
乾燥時間を設定できます。
(工場出荷設定値: 3:00)

点滅 点灯 点滅

3:00 → 4:30

10分 ⇨ (10分刻み) ⇨ 50分
⇨ 1時間 ⇨ 1時間30分 ⇨
(30分刻み) ⇨ 5時間30分 ⇨
6時間の設定ができます。

換気時間 ※
換気時間を設定できます。
(工場出荷設定値: 0:30)

点滅 点灯 点滅

0:30 → 0:40

10分 ⇨ (10分刻み) ⇨
50分 ⇨ 1時間 ⇨ 1時間30分
(30分刻み) ⇨ 5時間30分
⇨ 6時間 ⇨ (1時間刻み) ⇨
10時間の設定ができます。

暖房風量
暖房風量を設定できます。
(工場出荷設定値: Hi)

点滅 点灯 点滅

Hi → Lo

Hi⇨Loの切り替えができます。
Hi: 浴室を素早く暖めたいとき
にお使いください。
温風が強くなります。
Lo: 入浴中も浴室を暖めたいとき
にお使いください。
温風を弱くします。

暖房温度
暖房温度を設定できます。
(工場出荷設定値: 27℃)

点滅 点灯 点滅

27 → 30

25℃ ⇨ 27℃ ⇨ 30℃ ⇨
32℃の設定ができます。

暖房時間画面へ

※ 換気扇が連動接続されていない場合、乾燥時間・換気時間設定画面は表示されません。

○冬期は寒冷地以外の地方でも、急な寒波による凍結がおこることがあります。次のいずれかの方法で予防処置をとってください。

注意

- ◆ この機器は気温が下がってくると自動的に機器内を保温し凍結を予防するヒーターが組込まれています。通常は、機器の漏電ブレーカーをコンセントに入れた状態にしておけば機器内の凍結は予防できます。
- ◆ 凍結予防ヒーターは、リモコンのスイッチ操作に関係なく働きます。
- ◆ 暖房端末の凍結を予防するため、機器内のポンプ等が動作し、おいただき焼焼をすることがありますので、ガス栓を開いていることを確認してください。このとき、浴そうに少量の水またはお湯が出ます。また、リモコンの時計表示部に **F** が表示されます。

凍結予防運転表示

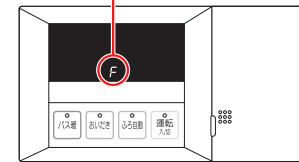

- ◆ ヒーターで凍結を予防できる気温の条件は、無風時-15℃まで、有風(4m/秒)時-10℃までです。気温がこれ以下になる時は、通水による方法や水抜き処置によって、凍結予防をしてください。[29]
- ◆ ヒーターは、機器内の保温はしますが、配管やバルブ類の凍結予防はできません。

1. 通常の寒さのときの予防方法

凍結予防ヒーターによる方法

機器の漏電ブレーカーを抜かない

- ◆ 抜けていると凍結予防ヒーターが作動しません。
- ◆ 漏電ブレーカーの漏電表示ランプが点灯している場合は凍結予防ヒーターが作動しません。漏電している可能性もありますので、ガスふろ給湯器本体に付属の取扱説明書の「点検・お手入れ」[機器の漏電ブレーカーの点検]に従って点検してください。

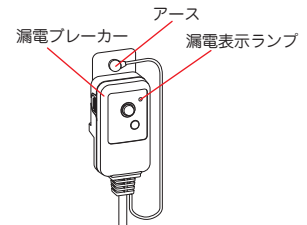

2. 冷え込みの厳しいとき※の予防方法

※外気温が-15℃以下や-15℃より高くても風があるとき

通水による方法 (給湯側)

- ① リモコンが運転「切」(運転ランプ消灯) になっていることを確認する。
- ② ガス元栓を開める。
- ③ 給湯栓やシャワー栓 (お湯側位置) を開けて、少量の水を浴そうに流したままにする。
◆ 流量が不安定なことがありますので、念のため30分ぐらい後にもう一度流量を確認してください。

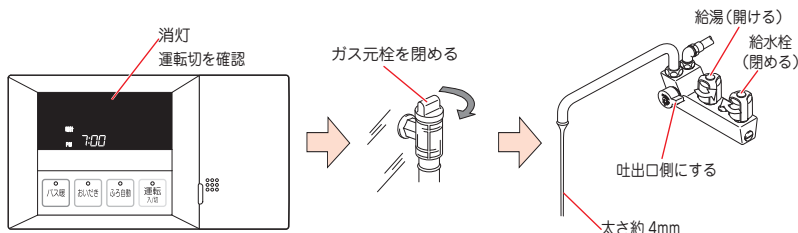

ポンプの水抜きによる方法 (おいたき、暖房循環経路側)

- ① 浴そうの水を排水する。
- ② **循環** を押す (「入」の状態)。
- ③ **排水** を押す。
◆ 循環アダプタから水が出たり、ポンプの音が大きくなりますが、異常ではありません。(循環ホースの水抜きをしています)。
- ④ 「かま洗浄」が終了したら、**運転切** を押す (「切」の状態)。

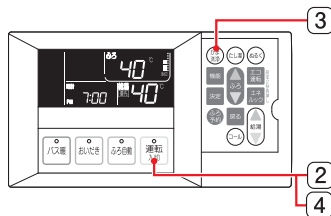

※ これらの処置をしても凍結するおそれがある場合は、水抜き 29 [長期間お湯を使用しないとき] を行ってください。

お知らせ

- ◆ 凍結により、水栓・循環アダプタから水が出ないときは、使用しないでください。
- ◆ 凍結したままで使用しますと、機器の故障の原因となります。
- ◆ 再度使用する場合は、ガス元栓、給湯・シャワー栓を開め、解凍するのを待ちます。解凍して、通水したあと、本体や配管から水漏れがないことを確かめてからご使用ください。
- ◆ 凍結により、機器が破損した場合、高額な修理費用がかかります。(保証期間内でも有料)
- ◆ 万一、機器や配管から水漏れするなどの異常がある場合は、ガス元栓、給水元栓を開め、浴そうの排水栓を抜いてから、お買い求めの販売店、またはもよりの大阪ガスへご連絡ください。

暖房端末機の水抜き方法

■ 暖房端末機 [161-K902 または 161-K903] の場合

アジャストカバーが取り付けられている場合

- ① 浴そうエプロン下部のネジ2ヶ所を外します。
ネジは左回しで外れます。
- ② アジャストカバーを取り外します。
- ③ 水抜きツマミを2~3回転程度左にまわして、ゆるめます。
このときまわしすぎないようにしてください。水抜きツマミが落ちてしまうおそれがあります。

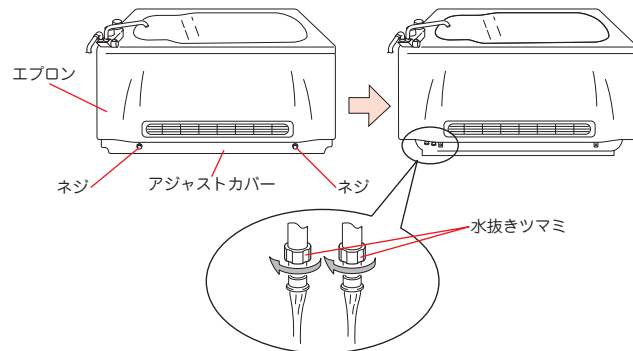

- ④ 水抜きが完了したら水抜きツマミを右に回しツマミを締めこんでください。
このとき締めこみが甘いとお湯の原因となりますので、しっかり締めこんでください。
- ⑤ アジャストカバーを取り付けます。
- ⑥ 取り外したネジを再度取り付け完了です。

アジャストカバーが取り付けられていない場合

- ① 水抜きツマミを2~3回転程度左にまわして水抜きをし、水が抜けたら右にまわして締めこんでください。

※水抜きが完了したら・・・最後にガスふる給湯器の漏電ブレーカーをコンセントから抜いてください。

お知らせ

- ◆ 暖房運転直後など水抜きツマミから熱いお湯が出る場合があります。機器の停止後、温度が下がってから水抜きを行ってください。
- ◆ 再度使用する場合は、給湯・シャワー栓、暖房端末機の水抜きツマミが閉まっていることを確認してください。また、機器の漏電ブレーカーをコンセントに差し込んでください。

このようなときは 凍結のおそれがあるとき (凍結予防方法)

■暖房端末機 [161-K901] の場合

- 1 浴槽の取扱説明書のエプロンの取り外し方法に従ってエプロンを取り外します。
- 2 水抜きツマミを2～3回転程度左にまわして、ゆるめます。
このときまわしすぎないようにしてください。水抜きツマミが落ちてしまうおそれがあります。
※作業をする際は必ず手袋をして行ってください。

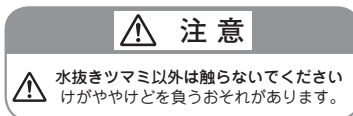
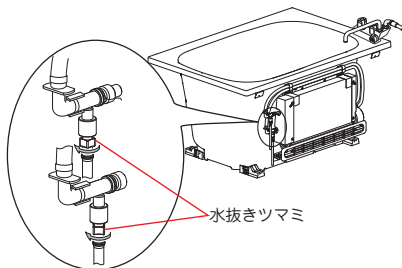

- 3 水抜きが完了したら水抜きツマミを右に回しツマミを締めこんでください。
このとき締めこみが甘いと水漏れの原因となりますので、しっかり締めこんでください。
- 4 浴槽の取扱説明書のエプロンの取り付け方法に従ってエプロンを取り付けます。

※水抜きが完了したら・・・
最後にガスふる給湯器の漏電ブレーカーをコンセントから抜いてください。

お知らせ

- ◆暖房運転直後など水抜きツマミから熱いお湯が出る場合があります。
- ◆再度使用する場合は、給湯・シャワー栓、暖房端末機の水抜きツマミが閉まっていることを確認してください。また、機器の漏電ブレーカーをコンセントに差し込んでください。

このようなときは 長期間お湯を使用しないとき

○長期間使用しない場合は次の操作をしてください。

- 1 浴そうの水を排水する。
- 2 **■**を押す(「入」の状態)。
- 3 **■**を押す。

◆循環アダプタから水が出たり、ポンプの音が大きくなりますが、異常ではありません。(切替ユニット、循環ホースの水抜きをしています)

- 4 ●「かま洗浄」が終了したら、**■**を押す。
(「切」の状態)

●暖房端末機の水抜きを行う。
◆水抜き方法は、161-K902,161-K903は **[27]**、161-K901は **[28]** を参照。

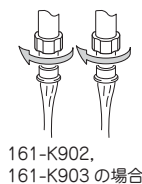
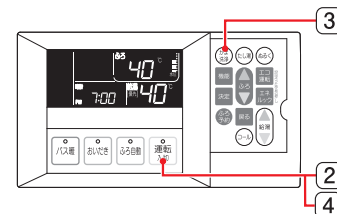

161-K902,
161-K903の場合



161-K901の場合

- 5 5 ガス元栓を閉じる。
- 6 6 給水元栓を閉じる。
- 7 7 給水栓、給湯栓を開ける。

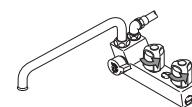
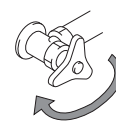
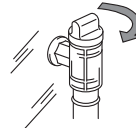

- 8 8 機器の漏電ブレーカーをコンセントから抜く。

※給水および給湯配管に水抜き栓がない場合は機器の漏電ブレーカーをコンセントから抜いたり、配電盤のブレーカーを「切」にしたりしないでください。



●再使用についてガスふる給湯器に付属の取扱説明書「初めてお使いいただくときは」にしたがってください。

このようなときは 冬期の入浴について

○冬期など浴室・脱衣所と居室の温度差が大きいときは、急激な温度変化による身体への悪影響(ヒートショック)によって、特に高齢者は入浴時の事故につながるおそれがあります。入浴時に暖房機器で浴室と脱衣所を暖めるなどしてください。浴室を暖めるには、シャワーでお湯を流したり、浴そうにふたをしなくてお湯はりする方法もあります。

故障かな？ 修理を依頼される前に

次のことをお調べください

現象	お調べいただきたいこと
浴室が暖まらない。	<ul style="list-style-type: none"> ● 「弱」運転になっていませんか。 ● 浴室のドアや窓が開いていませんか。 ● 給湯やおいだきなどをしていませんか。
温風が出ない。	<ul style="list-style-type: none"> ● 浴室の温度は高くありませんか。 ● 断水していませんか。 ● 暖房経路内の循環水の湯温が上がると温風が出ます。

次のような場合は故障ではありません

こんな場合	理由
ふろ自動、暖房、おいだき、たし湯、かま洗浄運転中に“ギー”という部品の動く音がある。	ふろ配管経路を切り替える部品が動いている動作音であり異常ではありません。
暖房運転開始と終了時にふろ循環アダプタからお湯が出る時がある。	暖房配管の残水を排出する動作であり異常ではありません。
暖房運転を終了しても、しばらく温風が出る。	暖房配管内の冷却運転であり異常ではありません。
暖房運転開始直後にカラカラという音がある時がある。	配管内の空気が切替ユニット内のタンクに流れ込む時の音であり異常ではありません。2～3分程で音はなくなります。
暖房運転中にキシキシという音がある時がある。	温度変化で暖房端末機自体が膨張・収縮する音で異常ではありません。
暖房運転しているが、暖まらない。	<ul style="list-style-type: none"> ● 本機器は0.75坪用です。浴室の広さが0.75坪より広い場合は、暖まらない場合があります。 ● 浴室の窓やドアが開いていたり、換気扇をお使いの場合は暖まらない場合があります。
ふろ自動、おいだき、たし湯、かま洗浄の動作がスイッチ操作から遅れて開始する。	暖房運転中にスイッチ操作を行うと、ふろ配管経路の切り替えや湯温調整のため、約60～90秒間、暖房運転を継続する場合があります。

その他 寸法図

■エプロン、暖房端末機（別売部品）[161-K902 または 161-K903]

※（ ）寸法は1200サイズ用です。

単位：mm

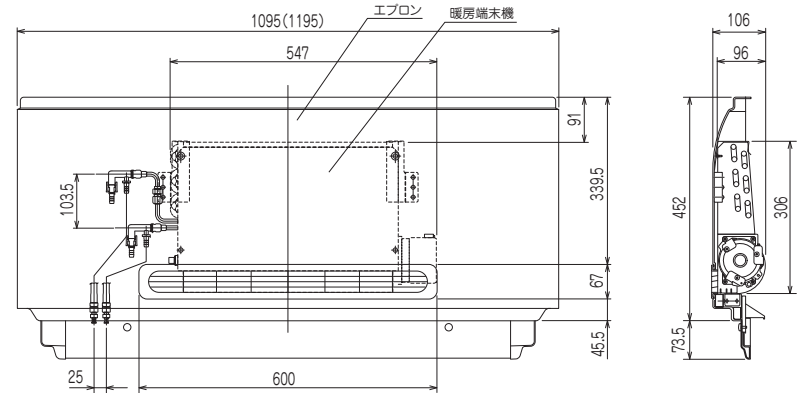

■暖房端末機（別売部品）[161-K901]（エプロンパネルなし）

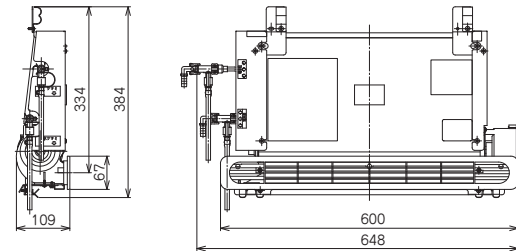

■切替ユニット (別売部品) [138-K703]

単位：mm

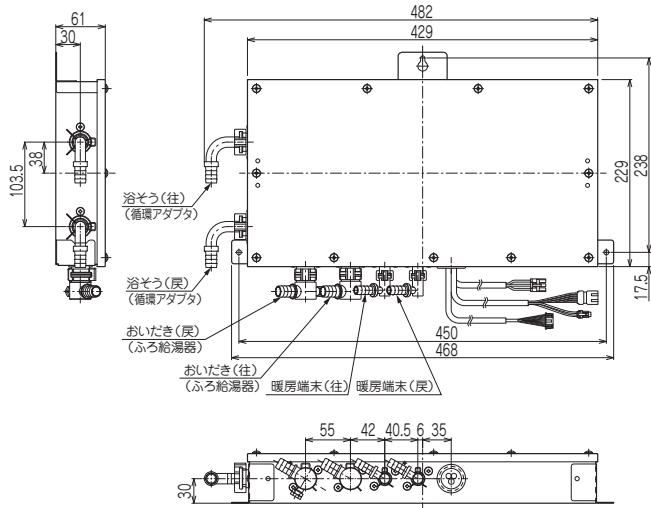

■仕様表

1. 暖房端末機：161-K902, 161-K903, 161-K901 (別売部品)

項目		仕様		
暖房端末機		161-K902	161-K903	161-K901
外装寸法	本体	幅 547 × 高さ 306 × 奥行 96mm		幅 648 × 高さ 384 × 奥行 109 mm
	エプロン組み	幅 1095 × 高さ 530 × 奥行 106 mm	幅 1195 × 高さ 530 × 奥行 106 mm	—
質量		4kg (エプロン込み：9kg)	4kg (エプロン込み：9kg)	5.2kg
接続寸法		φ 11mm 専用継手		
性能		定格出力 2.7kW (2,300kcal/h)		
風量	強	3.9m ³ /分		
	弱	2.1m ³ /分		
対応浴室		0.75 坪		

■ リモコン音声一覧

リモコンの暖房・乾燥・換気操作をおこなったときの音声、リモコンの操作をしなくても出る音声について、一例を記載しています。

	操 作	音 声
暖房運転	暖房運転開始	暖房運転を開始します
	暖房運転終了時	暖房運転が終わりました
暖房機能の設定を変更する	暖房時間の設定を変更する	暖房時間を設定できません
	暖房運転の時間を設定	暖房時間を○分に設定しました
乾燥運転	乾燥運転開始	乾燥運転を開始します
	乾燥運転終了時	乾燥運転が終わりました
乾燥機能の設定を変更する	乾燥時間の設定を変更する	乾燥時間を設定できません
	乾燥運転の時間を設定	乾燥時間を○分に設定しました
換気運転	換気運転開始	換気運転を開始します
	換気運転終了時	換気運転が終わりました
換気機能の設定を変更する	換気時間の設定を変更する	換気時間を設定できません
	換気運転の時間を設定	換気時間を○分に設定しました

ガスふろ給湯器

パッキン

外壁貫通設置形

131-K990型

131-K991型

131-K992型

231-K910型

231-K911型

231-K920型

換気扇操作編

型式名 WF-S1602AT
WF-S1602ATL
WF-S1602AT-C
WF-1613AT
WF-1613ATL
WF-1201SA

取扱説明書

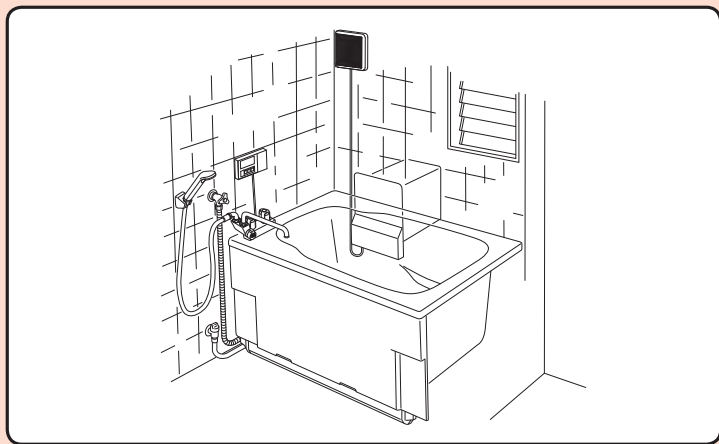

ご使用前に必ずこの説明書をよくお読みのうえ、正しくお使いください。
ご不明な点があればお買い求めの販売店、またはもよりの大阪ガスへお問い合わせください。

 大阪ガス



734T1133A1

も く じ

はじめに	特 長・・・・・・・・・・・・・・・・・・ 1 安全上のご注意・・・・・・・・・・ 2 各部の名まえとはたらき・・・・ 3
使用方法	換 気 運 転・・・・・・・・・・・・ 8 換気時間の設定を変更する・・・・ 9
その他	リ モ コ ン 音 声 一 覧・・・・・・ 10

この取扱説明書は、換気扇の操作に関する内容のみ記載しています。
換気扇の操作以外の項目については、ガスふろ給湯器本体に付属の
取扱説明書をお読みのうえ正しくお使いください。

はじめに 特 長

- 1 給湯器のリモコンで換気扇の操作ができます。
リモコンの **換気** スイッチで換気扇の入 / 切ができます。

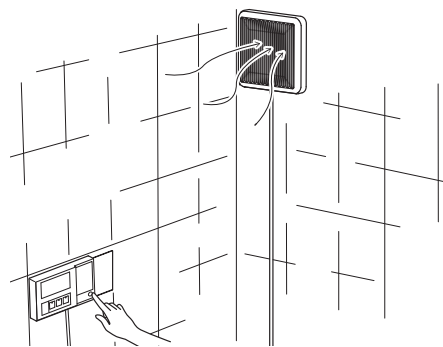



主な記号の説明

記号	内 容	記 載 例
□	操作の順序を表します。	①
📖	参照していただきたいページを表します。	4
■	本製品が操作などにより、表示・動作する内容を表します。	■「運転ランプ」が点灯します。
●	操作をとまなう、知っていただきたいことを表します。	●一度設定すれば記憶します。

はじめに 安全上のご注意

- 安全に使用していただくための重要な項目ですので、必ずお読みください。
- ここに示した事項は、安全に関する重要な内容を記載していますので、必ずお守りください。

この取扱説明書では、お客さまや近隣の方々への危害や財産への損害を未然に防止するために説明文および製品の表示では、いろいろな絵表示をしています。表示と意味は次のようになっています。内容をよくご確認してから本文をお読みください。

注意表示	意	味
 危険	この表示を無視して誤った取り扱いをすると、人が死亡、重傷を負う危険、または火災の危険が差し迫って生じることが想定される内容を示しています。	
 警告	この表示を無視して誤った取り扱いをすると、人が死亡、重傷を負う可能性、または火災の可能性が想定される内容を示しています。	

絵表示には次のような意味があります。

絵表示	意	味	絵表示	意	味
	一般的な禁止事項			必ず行う事項	

危険

- ガス漏れに気づいたときは、リモコンの  を入れたり切ったりしない

- お買い求めの販売店や大阪ガスの係員が処置するまでは絶対に換気扇の「入」「切」をしないでください。火花で引火し、爆発事故を起こすことがあります。

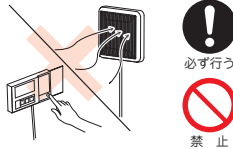

警告

- コードに水をかけたり、または引っぱったりして破損させたり、加工したりしない

- 感電やショート、火災の原因になります。



- お使いの換気扇の取扱説明書をよくお読みいただき、正しくご使用ください。

- 間違った使用をすると思わぬ事故や故障の原因となります。

はじめに 各部の名まえとはたらき

- 標準設置例

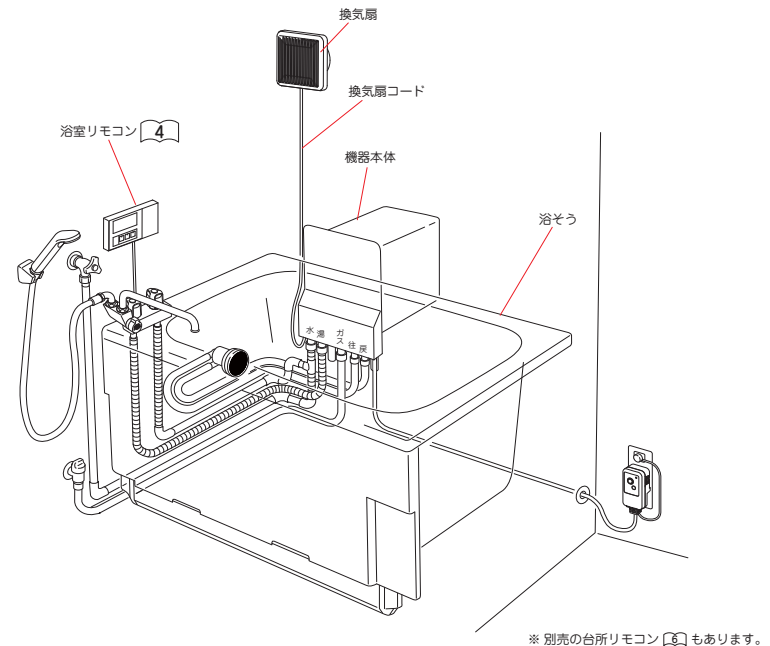

はじめに 各部の名まえとはたらき

■浴室リモコン

操作部

※ フタを開けた状態

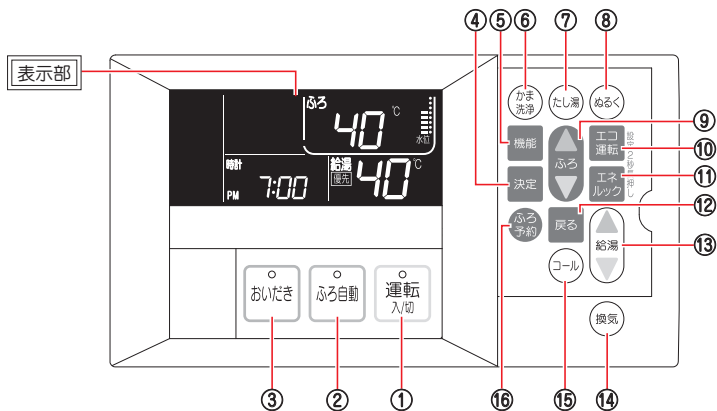

表示部

※ 下記の表示は説明のためすべて表示したもので、実際の運転状態とは異なります。
※ 浴室リモコンのみの場合、優先表示は点灯しません。

エネルギーモード表示部

- ・エネルギーモード設定表示
- ・使用量結果マーク
- ・換気運転表示

ふろ運転表示部

- ・各種運転表示
- ・お湯はり水位表示
- ・ふろ自動設定温度表示
- ・お湯はり動作表示
- ・ガス、水道使用量表示
- ・ふろエコ運転表示
- ・CO₂排出量表示
- ・ふろ炎マーク

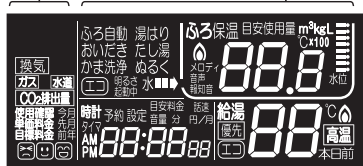

時刻表示部

- ・時刻表示
- ・ふろ予約時刻表示
- ・ガス、水道料金表示
- ・ふろ保温時間表示
- ・エラー表示
- ・ロック表示

給湯表示部

- ・給湯設定温度
- ・給湯エネルギー日数表示
- ・給湯炎マーク
- ・優先表示
- ・高湯注意表示
- ・給湯エコ運転表示

お知らせ

- スイッチを押すと、操作音「ピッ」がしてランプの表示が切り替わりますが、手早いスイッチ操作をすると、スイッチが受け付けないことがあります。しっかりと、スイッチを押して、ランプの表示が切り替わることを確認してください。
- リモコンフタは開けたままにせず、閉じた状態でご使用ください。
- 長時間機器停止状態からリモコン操作した場合、スイッチを押しても操作音が出ないことがあります。その時は再度スイッチを押してください。

① 運転スイッチ 運転ランプ	<ul style="list-style-type: none"> ・運転の「入」・「切」をします。 ・運転「入」のとき緑色のランプが点灯します。
② ふろ自動スイッチ ふろ自動ランプ	<ul style="list-style-type: none"> ・設定された湯温・水位で湯はりを行い、自動で保温とたし湯をします。 ・ふろ自動「入」のとき橙色のランプが点灯します。
③ おいだしスイッチ おいだしランプ	<ul style="list-style-type: none"> ・お風呂のおいだしをします。 ・おいだし「入」のとき橙色のランプが点灯します。
④ 決定スイッチ	<ul style="list-style-type: none"> ・設定した機能を確定します。 ・エコ運転モードの各選択を確定します。 ・エネルギーの各種設定項目を確定します。 ・ロック機能の設定 / 解除をするときに。 (戻るスイッチとの同時押し2秒)
⑤ 機能スイッチ	<ul style="list-style-type: none"> ・換気機能の設定を変更するときに。 ・ふろ機能、リモコン機能の設定を変更するときに。
⑥ かま洗浄スイッチ	<ul style="list-style-type: none"> ・ふろ釜内の残り湯を排出します。 ※操作は「運転スイッチを切り、浴せうを空にしておこなってください」
⑦ たし湯スイッチ	<ul style="list-style-type: none"> ・お風呂のお湯をたして沸き上げます。
⑧ ぬるくスイッチ	<ul style="list-style-type: none"> ・水を約10L注水します。
⑨ ふろ温度・時刻設定スイッチ	<ul style="list-style-type: none"> ・お湯はり、おいだし、たし湯温度を設定します。[32~48℃(1℃刻み)] ・エコ運転モードの各選択をするときに。 ・エネルギーの各数値を入力するときに。 ・エネルギーの各数値を確認するときに。 ・換気機能 [9] の内容変更をします。 ・ふろ機能、リモコン機能の内容変更をします。
⑩ エコ運転スイッチ	<ul style="list-style-type: none"> ・エコ運転を設定するときに。
⑪ エネルックスイッチ	<ul style="list-style-type: none"> ・エネルギーモードの設定、表示 / 終了するときに。
⑫ 戻るスイッチ	<ul style="list-style-type: none"> ・エコ運転モードで個別設定モードに戻るときに。 ・エネルギー設定で次の選択画面へ移行するときに。 ・機能の設定で内容変更確定後、前の選択画面へ移行するときに。 ・ロック機能の設定 / 解除をするときに。 (決定スイッチとの同時押し2秒)
⑬ 給湯温度設定スイッチ	<ul style="list-style-type: none"> ・給湯温度を設定します。[32,35,37~50℃(1℃刻み),60℃] ・エネルギーの各数値を確認するときに。
⑭ 換気スイッチ	<ul style="list-style-type: none"> ・換気運転をするときに。 [8]
⑮ コールスイッチ	<ul style="list-style-type: none"> ・浴室リモコン単独使用時：浴室リモコンから電子音が鳴ります。 (もう一度押すと停止します。) ・別売台所リモコン接続時：台所リモコンで電子音が鳴ります。
⑯ ふろ予約スイッチ	<ul style="list-style-type: none"> ・ふろ自動運転を予約します。

はじめに 各部の名まえとはたらき

■台所リモコン (138-K025) 〈別売部品〉

操作部

※ フタを開けた状態

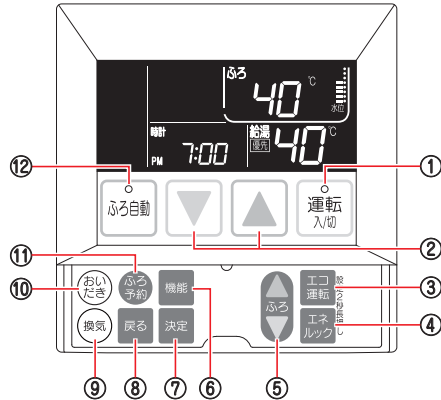

表示部

※ 下記の表示は説明のためすべて表示したもので、実際の運転状態とは異なります。

エネルギーモード表示部

- ・エネルギーモード設定表示
- ・使用量結果マーク
- ・換気運転表示

ふろ運転表示部

- ・各種運転表示
- ・お湯はり水位表示
- ・ふろ自動設定温度表示
- ・お湯はり動作表示
- ・ガス、水道使用量表示
- ・ふろエコ運転表示
- ・CO₂排出量表示
- ・ふろ炎マーク

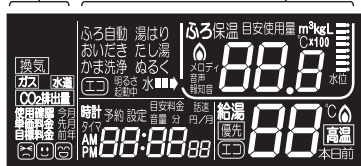

時刻表示部

- ・時刻表示
- ・ふろ予約時刻表示
- ・ガス、水道料金表示
- ・ふろ保温時間表示
- ・エラー表示
- ・ロック表示

給湯表示部

- ・給湯設定温度
- ・優先表示
- ・高温注意表示
- ・エネルギー日数表示
- ・給湯エコ運転表示
- ・給湯炎マーク

お知らせ

- スイッチを押すと、操作音「ピッ」がしてランプの表示が切り替わりますが、手早いスイッチ操作をすると、スイッチが受け付けないことがあります。しっかりと、スイッチを押して、ランプの表示が切り替わることを確認してください。
- リモコンフタは開けたままにせず、閉じた状態でご使用ください。
- 長時間機器停止状態からリモコン操作した場合、スイッチを押しても操作音が出ないことがあります。その時は再度スイッチを押してください。

① 運転スイッチ 運転ランプ	<ul style="list-style-type: none"> ・運転の「入」・「切」をします。 ・運転「入」のとき緑色のランプが点灯します。
② 給湯温度設定スイッチ	<ul style="list-style-type: none"> ・給湯温度を設定します。[32,35,37~50℃(1℃刻み)、60℃] ・エネルギーの各数値を確認するときに。
③ エコ運転スイッチ	<ul style="list-style-type: none"> ・エコ運転を設定するときに。
④ エネルギースイッチ	<ul style="list-style-type: none"> ・エネルギーモードの設定、表示 / 終了するときに。
⑤ ふろ温度・時刻設定スイッチ	<ul style="list-style-type: none"> ・お湯はり、おいだき、たし湯温度を設定します。[32~48℃(1℃刻み)] ・エコ運転モードの各選択をするときに。 ・エネルギーの各数値を入力するときに。 ・エネルギーの各数値を確認するときに。 ・換気機能 [9] の内容変更をします。 ・ふろ機能、リモコン機能の内容変更をします。
⑥ 機能スイッチ	<ul style="list-style-type: none"> ・換気機能の設定を変更するときに。[9] ・ふろ機能、リモコン機能の設定を変更するときに。
⑦ 決定スイッチ	<ul style="list-style-type: none"> ・設定した機能を確認します。[9] ・エコ運転モードの各選択を確定します。 ・エネルギーの各種設定項目を確定します。 ・ロック機能の設定 / 解除をするときに。 (戻るスイッチとの同時押し 2秒) ・エコ運転モードで個別設定モードに戻るときに。 ・エネルギー設定で次の選択画面へ移行するときに。
⑧ 戻るスイッチ	<ul style="list-style-type: none"> ・機能の設定で内容変更確定後、前の選択画面へ移行するときに。 ・ロック機能の設定 / 解除をするときに。 (決定スイッチとの同時押し 2秒)
⑨ 換気スイッチ	<ul style="list-style-type: none"> ・換気運転をするときに。[8]
⑩ おいだきスイッチ	<ul style="list-style-type: none"> ・お風呂のおいだきをします。
⑪ ふろ予約スイッチ	<ul style="list-style-type: none"> ・ふろ自動運転を予約します。
⑫ ふろ自動スイッチ ふろ自動ランプ	<ul style="list-style-type: none"> ・設定された湯温・水位で湯はりを行い、自動で保温とたし湯をします。 ・ふろ自動「入」のとき橙色のランプが点灯します。

使用方法 換気運転

○浴室を換気します。

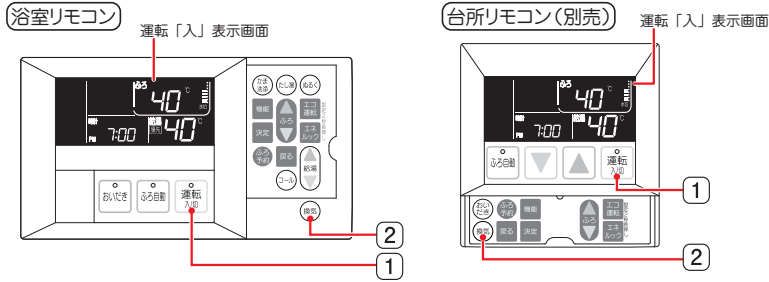

1 **運転** を押す。

■ 運転ランプが点灯し、表示画面が点灯します。

2 **換気** を押す。

■ **換気** が点滅し、時刻表示部が換気時間表示に変わります。
5秒後 **換気** が点灯し、換気時間表示が時計表示に戻り、換気扇が動きます。

■ 換気時間を変更したいときは **機能** を押して変更してください。

※ **機能** を押すと [9] (3) の設定画面に移動します。



お知らせ

● 換気運転中にふる機能メニューやリモコン機能メニューの設定を変更する場合は [9] (3) の設定画面の状態では **戻る** を押し、メニュー選択画面にし、**決定** で設定を変更する機能メニューを選択し、各機能の設定をしてください。
各機能の詳細についてはガスふろ給湯器本体に付属の取扱説明書を参照してください。

使用方法 換気時間の設定を変更する

○あらかじめ換気時間の設定ができます。

● 台所リモコンでも同様の操作で設定を行うことができます。

機能メニュー選択画面にするとき

機能の設定を変更にするとき

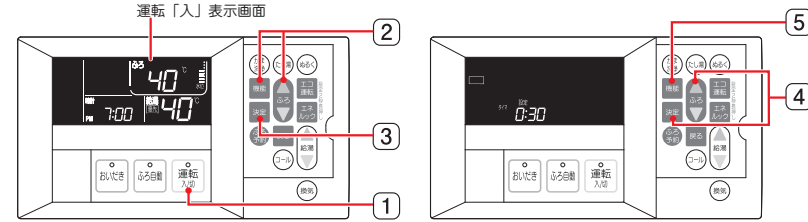

1 **運転** を押す。

■ 運転ランプが点灯し、表示画面が点灯します。

2 **機能** を押し **決定** の **決定** を押して換気機能メニュー画面にする。

■ 換気機能メニュー画面に切り替わり、**設定** が点灯、**換気** が点滅します。

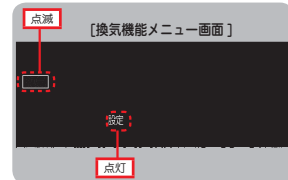

3 **決定** を押しメニュー確定し、また再度 **決定** を押して時間変更画面に確定する。

■ **換気**、**タイマ**、時間が点滅から点灯に変わります。

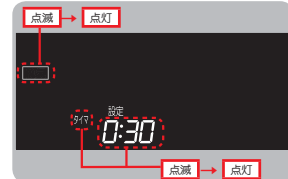

4 **決定** を押し時間を変更し、**決定** で確定する。

■ 10分 ⇄ (10分刻み) ⇄ 50分 ⇄
1時間 ⇄ 1時間30分 ⇄ (30分刻み) ⇄ 5時間30分 ⇄
6時間 ⇄ (1時間刻み) ⇄ 10時間内で設定できます。
(電源投入後または停電復帰後は30分となっています。)

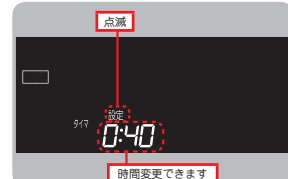

5 **機能** を押す。

■ 運転「入」表示画面に戻ります。

■ リモコン音声一覧

リモコンの換気操作をおこなったときの音声、リモコンの操作をしなくても出る音声について、一例を記載しています。

	操 作	音 声
換気運転	換気運転開始	換気運転を開始します
	換気運転終了時	換気運転が終わりました
換気機能の設定を変更する	換気時間の設定を変更する	換気時間を設定できません
	換気運転の時間を設定	換気時間を○分に設定しました

ガスふろ給湯器

保証書付

外壁貫通設置形

パックイン

231-K920型

型式名 WF-1201SA

取扱説明書

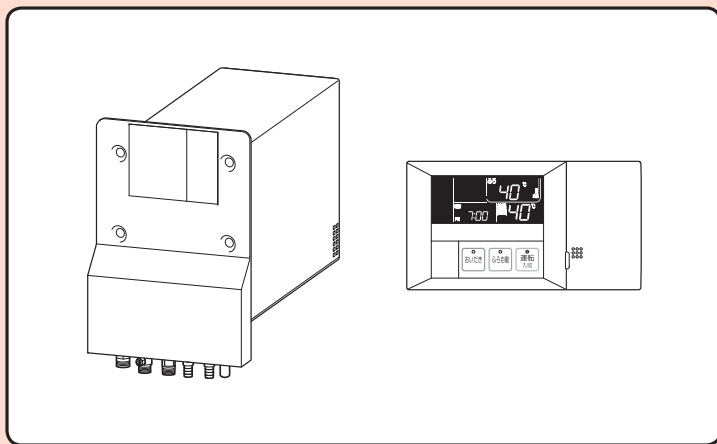

ご使用前に必ずこの説明書をよくお読みのうえ、正しくお使いください。
この説明書の裏表紙と65ページが保証書になっています。保証書に記載されている保証期間、保証内容などをよくご確認のうえ、大切に保管してください。
なお、ご不明な点があればお買い求めの販売店、またはもよりの大阪ガスへお問い合わせください。

 **大阪ガス**



734T1161WD

も く じ

はじめに	特 長 1 安全上のご注意 2 各部の名まえとはたらき 10
使用方法	初めてお使いいただくときは 17 お湯を使う 18 ふろ自動運転 20 ふろの自動お湯はり予約 24 ぬるく運転 26 たし湯運転 27 おいだき運転 28 かま洗浄運転 29 コール機能を使う 30 ロック機能を使う 31 エコ運転モードについて 32 エネルギーモードについて 37 エネルギーモードを設定する 38 エネルギーモードを使う 42 機能の設定を変更する 46 各設定を初期化する 50
このようなときは	凍結のおそれがあるとき(凍結予防方法) 51 長期間お湯を使用しないとき 53 冬期の入浴について 53
必要なときに	点検・お手入れ 54 あんしん点検について 56
故障かな？	修理を依頼される前に 57 エラーコード表示がでたら 59
その他	寸 法 図 60 仕 様 61 リモコン音声一覧 62 アフターサービスについて 63 保 証 書 巻末

※ 暖房・乾燥・換気機能がある場合は、別冊の暖房操作編または換気扇操作編の取扱説明書で説明していますので、あわせてお読みください。

はじめに 特 長

- 1 スイッチポンでお風呂が沸かせます。
浴そうの排水栓と、ふたをして  を押すと、リモコンで設定したお好みの湯温と湯量でお湯はりができます。

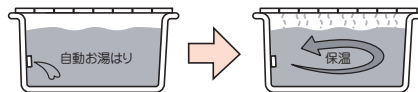

 による沸き上げ完了後、保温時間中は、お湯がさめれば自動で保温します。

- 2 お好みの給湯温度でお湯が使えます。
リモコンで設定した温度でお湯が出ます。約 32,35,37 ~ 50,60℃に設定できます。
- 3 エネルギーモード  が使えます。
・ガスやお湯(水道)の目安使用量、目安使用料金やCO₂の目安排出量が確認できます。
・ガスやお湯(水道)の目安使用量やCO₂の目安排出量の過去7日間の比較や、先月や前年同月との比較ができます。



- 4 エコ運転モードで省エネ、節水がはかれます。

主な記号の説明

記号	内 容	記 載 例
	操作の順序を表します。	
	参照していただきたいページを表します。	
■	本製品が操作などにより、表示・動作する内容を表します。	■「運転ランプ」が点灯します。
●	操作をとまなう、知っておいていただきたいことを表します。	●一度設定すれば記憶します。
◆	その他の知っておいていただきたいことを表します。	◆通常は、節電モードをおすすめします。

はじめに 安全上のご注意

- 安全に使用していただくための重要な項目ですので、必ずお読みください。
- ここに示した事項は、安全に関する重要な内容を記載していますので、必ずお守りください。

この取扱説明書では、お客さまや近隣の方々への危害や財産への損害を未然に防止するために説明文および製品の表示では、いろいろな絵表示をしています。表示と意味は次のようになっています。内容をよくご確認くださいから本文をお読みください。

注意表示	意	味
	この表示を無視して誤った取り扱いをすると、人が死亡、重傷を負う危険、または火災の危険が差し迫って生じることが想定される内容を示しています。	
	この表示を無視して誤った取り扱いをすると、人が死亡、重傷を負う可能性、または火災の可能性が想定される内容を示しています。	
	この表示を無視して誤った取り扱いをすると、人が軽傷を負う可能性および物的損害のみの発生が想定される内容を示しています。	
お願い	安全に快適に使用していただくために、理解していただきたい内容を示しています。	

絵表示には次のような意味があります。

絵表示	意味	絵表示	意味	絵表示	意味
	一般的な注意事項		感電注意		高温注意
	一般的な禁止事項		分解禁止		火気禁止
	接触禁止		ぬれた手の接触禁止		
	必ず行う事項		電源プラグを抜く		

⚠ 危険

■ガス漏れに気づいたときは

- ① すぐに使用をやめてガス元栓を閉じる。また、メーターのガス栓も閉じる。
 - ② 窓や戸を開ける。
 - ③ お買い求めの販売店、またはもよりの大阪ガスへ連絡する。
- お買い求めの販売店や大阪ガスの係員が処置するまでは絶対にマッチやライター等の使用や、機器の漏電ブレーカーや電源プラグの抜き差し、近くの電気機器（換気扇など）の「入」「切」、周辺の電話を使用しないでください。炎や火花で引火し、爆発事故を起こすことがあります。



■屋内に設置しない

- この機器は、屋外用（外壁貫通設置型）です。絶対に屋内に設置しないでください。不完全燃焼による一酸化炭素中毒の原因となり大変危険です。

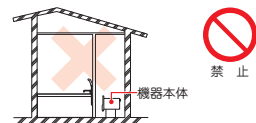

⚠ 警告

■使用ガスの種類および使用電源の確認をする

- 機器の銘板に表示してあるガス種および電源を確かめてください。表示のガス種および電源が一致しないと不完全燃焼による一酸化炭素中毒や、異常点火によるやけど、機器が故障する原因となります。
- 転居されたときも、供給ガスの種類が機器銘板のガスの種類と一致していることを必ず確かめてください。分からない場合は、お買い求めの販売店、またはもよりの大阪ガスへご連絡ください。
- ガスの種類には、都市ガスとLPガスとがあり、都市ガスには、さらにガスグループの区分があります。

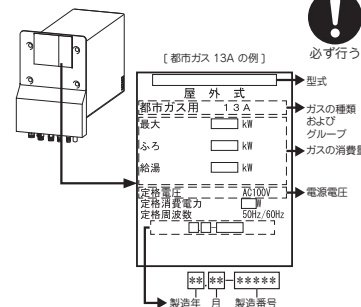

■機器の設置・移動および付帯工事はお買い求めの販売店、またはもよりの大阪ガスに依頼する

- 不備があると火災、ガス漏れ、感電、水漏れ、故障の原因になります。安全な位置に正しく設置してご使用ください。



■増改築などで機器や排気口を囲わない 波板やビニール、塗装時に使用した養生シートなどで囲わない

- 不完全燃焼による一酸化炭素中毒や火災のおそれがあります。



警告

■ガス接続工事はお買い求めの販売店、またはもよりの大阪ガスに依頼する
●この機器のガス接続はねじ接続です。不備があるとガス漏れの原因になります。



必ず行う

■太陽熱温水器には絶対に接続しない
●ご希望の温度より高い温度のお湯が出てやけどをすることがあります。



禁止

■燃えやすい物とは離す（樹木、木材、箱など）
●右図の離隔距離を確保する。
●排気アダプタ設置時は工事説明書記載の離隔距離を確認してください。

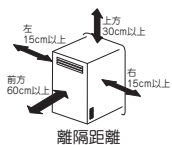

必ず行う

■機器の周囲に燃えやすいものを置かない
（洗濯物、新聞紙、灯油など）
●引火して火災の原因になります。

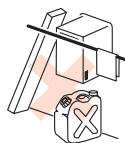

禁止

■機器や排気口の周囲にスプレー缶やカセットこんろ用ボンベなどを置かない
●熱でスプレー缶の圧力が上がり爆発することがあります。

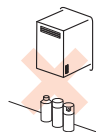

禁止

■機器や排気口の周囲で引火のおそれのある物（スプレー、ガソリン、ベンジンなど）を使用しない
●引火して火災の原因になります。



禁止

■外壁の塗装や増改築、家屋の修繕時など養生シートで機器本体（排気口）を覆うことがありますが、そのような場合には使用しない
●不完全燃焼や一酸化炭素中毒の原因となります。



禁止

■分解・修理・改造をしない
●火災、ガス漏れ、感電、水漏れ、一酸化炭素中毒など思わぬ事故や故障の原因となります。

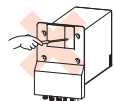

分解禁止

■使用中の外出、就寝はしない
●思わぬ事故の原因になります。



禁止

警告

■機器本体やガス接続口・排気口に乗ったり、無理な力を加えない
●けがや、機器の変形によるガス漏れ、不完全燃焼のおそれがあります。



禁止

■シャワーなどお湯を使用するときは手で湯温を確認してから使用する
●最初に熱いお湯が出る場合があります。また高温で使用直後、すぐに再度お湯が出る場合には熱いお湯が出る場合があります。やけどのおそれがありますので、安全のため水を混ぜて残り湯を流してからご使用ください。
●機器の故障等により、使い始めは正常でも、使用中に熱くなる場合もあるので、その場合はすぐに使用を中止し、お買い求めの販売店、またはもよりの大阪ガスに連絡してください。



必ず行う



高温注意

■入浴時には必ず手で湯温を確認してから入浴する
●お湯はり中やお湯はり後、またはおいだき中やおいだき後は、浴そうの上部と下部で湯温に差がある場合があります。十分にかきまぜてから手で湯温を確認してください。やけどのおそれがあります。



必ず行う



高温注意

■おいだき時は、循環アダプタに近づかない
●おいだき時は、循環アダプタから熱いお湯が出ますので、循環アダプタの下の吐出口に手や体を近づけないようにしてください。やけどのおそれがあります。



禁止

■地震、火災などの緊急の場合は、次の手順に従う
①給湯栓を閉める。
②運転スイッチを「切」にする。
③ガス元栓、給水元栓を開める。



必ず行う

■点火しない場合または、使用中に異常な臭気、異常音、異常な温度を感じた場合、機器が使用中で消火してしまった場合は、ただちに使用を中止し、ガス元栓を開める
●「修理を依頼される前に」[87]、[88]の項にしたがって処置をする。上記の処置をしても直らない場合は、使用を中止し、お買い求めの販売店、またはもよりの大阪ガスに連絡する。



必ず行う

■浴そうのふたの上に乗ったり、手をついたりしない
●ふたが外れておぼれたり、やけどなど思わぬ事故のおそれがあります。



禁止

はじめに 安全上のご注意

警告

- 電源コードを破損させたり、加工したりしない
傷んだまま、束ねたままで使用しない
電源コードに物を載せたり、衝撃を与えたりして無理な力を加えない
●感電やショート、火災の原因になります。

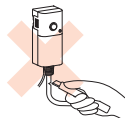

禁止

- 機器の漏電ブレーカーは根元まで完全に差し込む
●差し込みが不完全な場合、感電・発熱による火災の原因になります。
傷んだ漏電ブレーカー、緩んだコンセントは使わないでください。



必ず行う

- 機器の漏電ブレーカーのほこりなどは定期的に取り
●漏電ブレーカーにほこりがたまると、湿気などで絶縁不良となり、火災の原因となります。漏電ブレーカーを抜き、乾いた布でふいてください。



必ず行う

- ぬれた手で機器の漏電ブレーカーにさわらない
●感電のおそれがあります。



ぬれた手の接触禁止

- コンセントの定格を超える使い方をしない
●たこ足配線などで定格を超えると発熱による火災の原因となります。



禁止

- 電源コードを引っばって機器の漏電ブレーカーを抜かない
●電源コードを引っばると破損して感電や火災の原因になります。



禁止

■必ずアースする

- アース線をアース端子に取り付けてください。
故障や漏電のときに感電するおそれがあります。

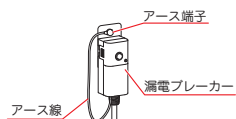

必ず行う

注意

- 給湯時は混合水栓のハンドル以外に手を触れない
●やけどのおそれがあります。



高温注意

- 給湯・シャワー・おいだき・浴室暖房・浴室換気以外の用途には使用しない
●この機器は、給湯・シャワー・おいだき・浴室暖房・浴室換気以外の用途には使用しないでください。
思わぬ故障や事故の原因となります。



禁止

- 機器の漏電ブレーカーを抜いて消さない
●燃焼中に漏電ブレーカーを抜いて消さないでください。
機器の故障のおそれがあります。



禁止

- 使用中、使用直後は排気口や本体ケーシングに触れない
●使用中および使用直後は、機器本体の排気口や本体ケーシングは高温になっていますので絶対に手を触れないでください。
特に、小さなお子様がいる家庭では、注意してください。



接触禁止

- 給気口や排気口に指や棒を入れない
●給気口や排気口に指や棒を入れないでください。
けがや故障の原因となります。



禁止

- 子供を浴室内や浴そう内で遊ばせない
また、浴そうの循環アダプタ付近に潜ったりしない
●浴そうに落ちて、思わぬ事故につながる場合があります。
●おぼれたり、やけどやけがをするおそれがあります。



注意

- 子供だけで入浴させたり、お湯を使わせたりしない
また、子供を機器の周囲や直下で遊ばせない
●思わぬ事故の原因となります。



禁止

- 機器を取り替えた場合、旧機器は専門の業者に処理を依頼する
●もしお客さまで旧機器の処理をされる場合、乾電池を使用している機器は、乾電池を取り外してから正規の処理をしてください。



必ず行う

はじめに 安全上のご注意

お願い

■業務用の用途で使用しない

- この機器は一般家庭用です。業務用には使用しないでください。著しく機器の寿命が縮まります。

■燃焼排ガスが直接建物の外壁や窓・ガラス・網戸・アルミサッシなどに当たらないよう設置する（増改築なども同様）

- 変色・破損・腐食の原因となります。

■扉などを増設する場合は、機器の点検・修理のための空間を確保し、空気の流れが停滞しないように考慮する

- 扉などと機器との間に十分な空間がないと、機器の点検・修理に支障をきたす場合があります。また、機器の周囲の空気の流れが停滞すると、燃焼不良になるおそれがあります。（機器の点検・修理のための空間については、お買い求めの販売店、またはもよりの大阪ガスへお問い合わせください）

■騒音によるトラブルが生じないように設置場所に十分配慮して設置する

■使用時の点火、使用後の消火を確認する

- 機器使用時の点火（リモコンの表示部に  が点灯）、使用後の消火（リモコンの表示部の  が消灯）を確認してください。

■硫黄、酸、アルカリや粉末を含んだ入浴剤および洗剤を使用しない

- 熱交換器が腐食したり駆動部を磨耗させる原因となるものがあります。使用するときは、商品の注意文をよく読んでご使用ください。使用によりおいだきができなくなったり、異常音や異物が発生するなどした場合は、入浴剤、洗剤の使用をやめてください。

■浴そう内の循環アダプタをタオルなどでふさがない

- 循環不良となり、ふろのおいだきができません。また、タオルの糸くずが機器に吸い込まれて、故障の原因となります。

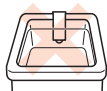

■この機器の付属品・純正部品以外は使用しない

- 機器の異常の原因になることがあります。

■リモコン清掃時に水をかけない

- 浴室リモコンは防水タイプ（別売の台所リモコンは防水ではありません）になっていますが、入浴中や、お掃除などで故意に水や洗剤をかけないでください。故障の原因となります。お掃除については「点検・お手入れ」[54] にしたがって行ってください。

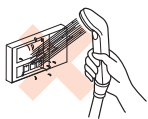

■リモコンを分解しない

- 思わぬ事故や故障の原因となります。

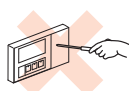

■機器や配管内に長期間たまった水は飲用や調理に使用しない

- 朝一番などのように長時間たまっていた水は、雑用水としてご使用ください。

お願い

■井戸水、地下水、温泉水を使用しない。また、人工炭酸泉装置を使用しない

- 水質によっては機器内の配管内部に異物が付着したり、腐食による水漏れの原因になります。また、人工炭酸泉装置は、高濃度の炭酸ガスを湯に溶かしこむため弱酸性となります。そのため機器内の配管・浴そう内の循環アダプタ等が変色・腐食する場合があります。これらの場合は保証期間内でも修理は有料となります。

■断水時には運転を停止し、給湯栓を閉める

- 給湯栓を開けたままにしておく、給水が復帰したときに水が流れっぱなしになります。
- 断水したときは飲用や調理に適さない水が配管内にとどまることがあります。
- 断水復帰後、使い始めのお湯は飲用や調理に使用せず、十分水を流してからご使用ください。

■雷が発生しはじめたら、すみやかに運転を中止して機器の漏電ブレーカーをコンセントから抜く

- 故障の原因になります。
- 雷がやんだ後は、漏電ブレーカーをコンセントに差し込んでください。

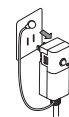

■凍結による破損の予防処置を実施する

- 機器内部の凍結予防は、「凍結のおそれがあるとき（凍結予防方法）」[51]、[52] にしたがって予防処置をしてください。凍結すると、水漏れや故障の原因になります。

■積雪で排気口がふさがれているときは使用しない

- 異常点火や不完全燃焼の原因になります。

■停電のときのご注意

- この機器は電気で作動しますので停電中は使用できません。
- 停電中はすべての動作を停止します。この場合は蛇口からのお湯は水になりますので、停電復帰まで給湯栓を閉めてください。
- 停電復帰後も自動的に運転されませんので、「使用方法」[17]～[50] にしたがって操作してください。
- 停電復帰後は、設定していた温度などが工場出荷時の設定になる場合があります。

■運転スイッチ「切」の状態でお湯側から水を出さない

- 機器内通水部分の結露により、故障の原因になることがあります。（シングルレバー式混合水栓の場合は、レバーを完全に水側にセットしてから水を出してください）
- ※水を流して凍結予防をする場合は、この限りではありません。

■運転中（機器燃焼時）のご注意

- 機器を使用中は、排気ガスが室内に流入しないよう浴室の窓や機器が設置されている近くの窓を閉めて使用してください。

■長期間使用しない場合

- 長期間使用しない場合は、凍結および万が一のガス漏れを防止するため「長期間お湯を使用しないとき」[53] にしたがって処置をしてください。

はじめに 各部の名まえとはたらき

■標準設置例

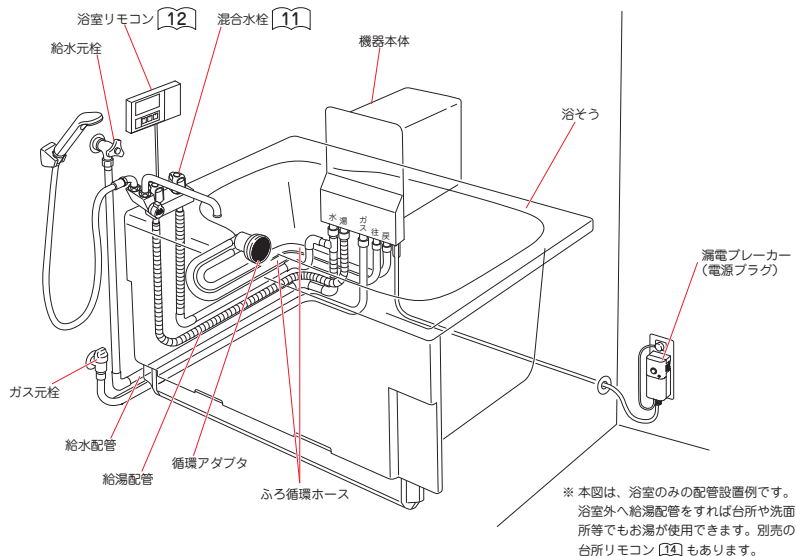

■本体

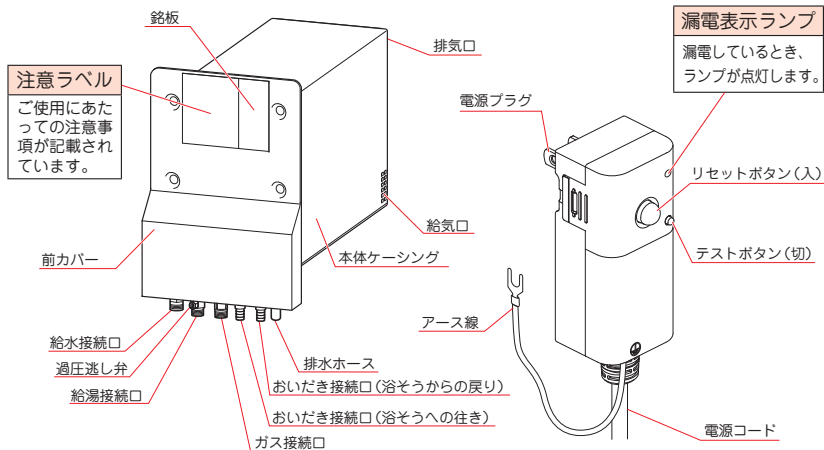

■漏電ブレーカー

■専用混合水栓 (別売部品 シャワーセット J-157-0407,0408)

本図は、J-157-0407 (左タイプ) を示します。

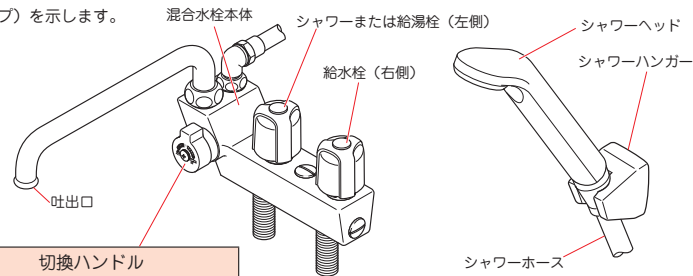

切換ハンドル

右に回すと吐出口から吐水し、左に回すとシャワーから吐水します。ハンドルのノブを中央付近に合わせると一時的に止水できます。(一時止水機能)

※本品及びその他のシャワーセットの取り扱いおよび取り付けについては、専用混合水栓 (シャワーセット) に同梱の取扱・設置工事説明書をお読みください。

お知らせ

- 一時止水機能を持つ混合水栓使用時で給湯・シャワーを使い終わった後は、切換ハンドル (一時止水) だけで湯水を止めておかないで給湯・給水両栓でしっかり止めておいてください。一時止りがきかなくなるおそれがあります。
- 切換ハンドルは左右完全に回した状態で使用してください。途中で止めて使用すると開度が変わる場合があります。

はじめに 各部の名まえとはたらき

浴室リモコン

操作部

※ フタを開けた状態

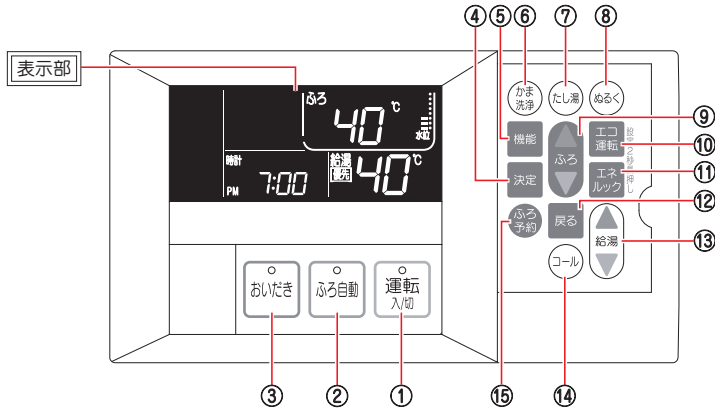

表示部

※ 下記の表示は説明のためすべて表示したもので、実際の運転状態とは異なります。
※ 浴室リモコンのみの場合、優先表示は点灯しません。

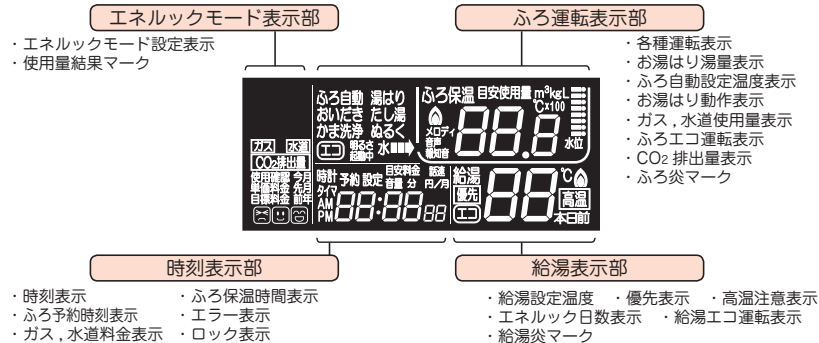

お知らせ

- スイッチを押すと、操作音「ピッ」がしてランプの表示が切り替わりますが、手早いスイッチ操作をすると、スイッチが受け付けないことがあります。しっかりと、スイッチを押して、ランプの表示が切り替わることを確認してください。
- リモコンフタは開けたままにせず、閉じた状態でご使用ください。
- 長時間機器停止状態からリモコン操作した場合、スイッチを押しても操作音が出ないことがあります。その時は再度スイッチを押してください。

① 運転スイッチ 運転ランプ	<ul style="list-style-type: none"> ・運転の「入」・「切」をします。 ・運転「入」のとき緑色のランプが点灯します。
② ふろ自動スイッチ ふろ自動ランプ	<ul style="list-style-type: none"> ・設定された湯温・湯量で湯はりを行い、自動で保温をします。[20] ・ふろ自動「入」のとき橙色のランプが点灯します。
③ おいだしスイッチ おいだしランプ	<ul style="list-style-type: none"> ・お風呂のおいだしをします。[28] ・おいだし「入」のとき緑色のランプが点灯します。
④ 決定スイッチ	<ul style="list-style-type: none"> ・設定した機能を確定します。[46]～[49] ・エコ運転モードの各選択を確定します。[33]、[34] ・エネルックの各種設定項目を確定します。[38]～[40] ・ロック機能の設定 / 解除ををするときに。[31] (戻るスイッチとの同時押し2秒)
⑤ 機能スイッチ	<ul style="list-style-type: none"> ・ふろ機能、リモコン機能の設定を変更、終了するときに。[46]～[49] ・各設定を初期化するときに。[50]
⑥ かま洗浄スイッチ	<ul style="list-style-type: none"> ・ふろ釜内の残り湯を排出します。[29] ※操作は「運転スイッチを切り、浴そうを空にしておこなってください」
⑦ たし湯スイッチ	<ul style="list-style-type: none"> ・お風呂のお湯をたして沸き上げます。[27]
⑧ ぬるくスイッチ	<ul style="list-style-type: none"> ・水を約10L注水します。[26] ・お湯はり[20]、おいだし[28]、たし湯[27]温度を設定します。[32]～[48](1℃刻み)
⑨ ふろ温度・時刻設定スイッチ	<ul style="list-style-type: none"> ・エコ運転モードの各選択をするときに。[33]、[34] ・エネルックの各数値を入力するときに。[38]～[40] ・エネルックの各数値を確認するときに。[42]～[45] ・ふろ機能[47]、リモコン機能[48]、[49]の内容変更をします。
⑩ エコ運転スイッチ	<ul style="list-style-type: none"> ・エコ運転を設定するときに。[32]～[36]
⑪ エネルックスイッチ	<ul style="list-style-type: none"> ・エネルックモードの設定[38]～[40]、表示 / 終了[42]～[45]をするときに。 ・エコ運転モードで個別設定モードに戻るときに。[34] ・エネルック設定で次の選択画面へ移行するときに。[38]～[40] ・機能の設定で内容変更確定後、前の選択画面へ移行するときに。[47]～[49] ・ロック機能の設定 / 解除ををするときに。[31] (決定スイッチとの同時押し2秒)
⑫ 戻るスイッチ	<ul style="list-style-type: none"> ・給湯温度を設定します。[32,35,37]～[50](1℃刻み)[18] ・エネルックの各数値を確認するときに。[42]～[45] ・各設定を初期化するときに。[50]
⑬ 給湯温度設定スイッチ	<ul style="list-style-type: none"> ・浴室リモコン単独使用時：浴室リモコンから電子音が鳴ります。[30] (もう一度押すと停止します) ・別売台所リモコン接続時：台所リモコンで電子音が鳴ります。
⑭ コールスイッチ	<ul style="list-style-type: none"> ・浴室リモコン単独使用時：浴室リモコンから電子音が鳴ります。[30] (もう一度押すと停止します) ・別売台所リモコン接続時：台所リモコンで電子音が鳴ります。
⑮ ふろ予約スイッチ	<ul style="list-style-type: none"> ・ふろ自動運転を予約します。[24]

はじめに 各部の名まえとはたらき

■台所リモコン (138-K024) 〈別売部品〉

操作部

※ フタを開けた状態

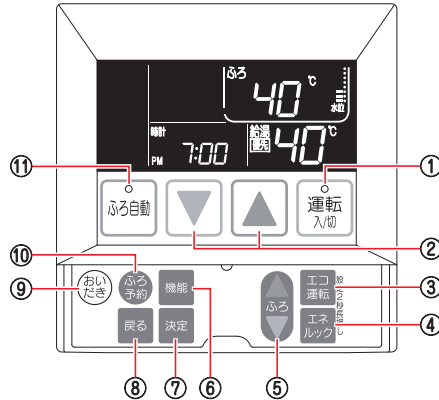

表示部

※ 下記の表示は説明のためすべて表示したもので、実際の運転状態とは異なります。

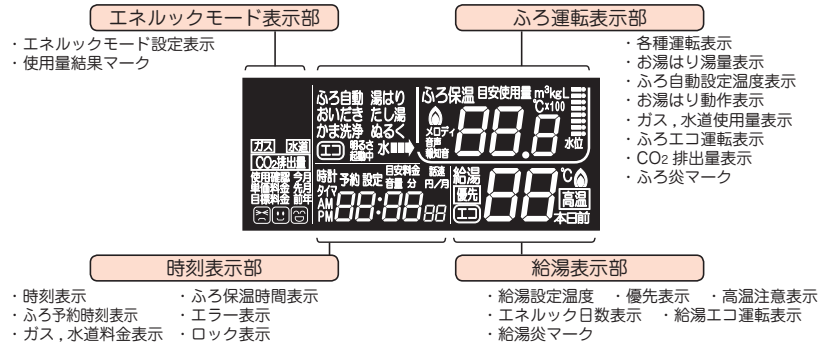

お知らせ

- スイッチを押すと、操作音「ピッ」がしてランプの表示が切り替わりますが、手早いスイッチ操作をすると、スイッチが受け付けないことがあります。しっかりと、スイッチを押して、ランプの表示が切り替わることを確認してください。
- リモコンフタは開けたままにせず、閉じた状態でご使用ください。
- 長時間機器停止状態からリモコン操作した場合、スイッチを押しても操作音が出ないことがあります。その時は再度スイッチを押してください。

① 運転スイッチ 運転ランプ	<ul style="list-style-type: none"> ・運転の「入」・「切」をします。 ・運転「入」のとき緑色のランプが点灯します。
② 給湯温度設定スイッチ	<ul style="list-style-type: none"> ・給湯温度を設定します。[32,35,37~50℃(1℃刻み)、60℃] [18] ・エネルギーの各数値を確認するときに。[42] ~ [45] ・各設定を初期化するときに。[50]
③ エコ運転スイッチ	<ul style="list-style-type: none"> ・エコ運転を設定するときに。[32] ~ [36]
④ エネルギースイッチ	<ul style="list-style-type: none"> ・エネルギーモードの設定 [38] ~ [40]、表示 / 終了 [42] ~ [45] するときに。 ・お湯はり [20]、おいだき [28]、たし湯 [27] 温度を設定します。[32~48℃(1℃刻み)]
⑤ ふろ温度・時刻設定スイッチ	<ul style="list-style-type: none"> ・エコ運転モードの各選択をするときに。[33]、[34] ・エネルギーの各数値を入力するときに。[38] ~ [40] ・エネルギーの各数値を確認するときに。[42] ~ [45] ・ふろ機能 [47]、リモコン機能 [48]、[49] の内容変更をします。
⑥ 機能スイッチ	<ul style="list-style-type: none"> ・ふろ機能、リモコン機能の設定を変更、終了するときに。[46] ~ [49] ・各設定を初期化するときに。[50] ・設定した機能を確認します。[46] ~ [49] ・エコ運転モードの各選択を確認します。[33]、[34]
⑦ 決定スイッチ	<ul style="list-style-type: none"> ・エネルギーの各種設定項目を確認します。[38] ~ [40] ・ロック機能の設定 / 解除をするときに。[31] (戻るスイッチとの同時押し2秒) ・エコ運転モードで個別設定モードに戻るときに。[34] ・エネルギー設定で次の選択画面へ移行するときに。[38] ~ [40] ・機能の設定で内容変更確定後、前の選択画面へ移行するときに。[47] ~ [49]
⑧ 戻るスイッチ	<ul style="list-style-type: none"> ・ロック機能の設定 / 解除をするときに。[31] (決定スイッチとの同時押し2秒)
⑨ おいだきスイッチ	<ul style="list-style-type: none"> ・お風呂のおいだきをします。[28]
⑩ ふろ予約スイッチ	<ul style="list-style-type: none"> ・ふろ自動運転を予約します。[24]
⑪ ふろ自動スイッチ ふろ自動ランプ	<ul style="list-style-type: none"> ・設定された湯温・湯量で湯はりを行い、自動で保温をします。[20] ・ふろ自動「入」のとき橙色のランプが点灯します。

はじめに 各部の名まえとはたらき

別売部品の台所リモコンと合わせてお使いのときは

- 浴室や台所など機器からお湯を供給するところには、同じ温度のお湯が出ます。そのため、台所リモコンを接続した場合、給湯温度は **【暖湯】** が表示されているリモコンでしか変更できません。(優先権)
使いたいリモコンを「優先」にする場合は次の操作をしてください。
(「運転」スイッチを入れたほうのリモコンが「優先」となります。)

浴室リモコンを「優先」にする場合

運転ランプが消灯しているとき

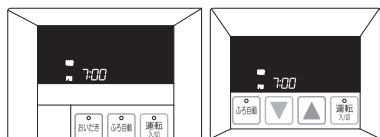

浴室リモコン 台所リモコン

- 1 浴室リモコンの **【運転】** を押す。
■運転ランプが点灯し、表示画面が点灯します。
■浴室リモコンに **【暖湯】** が点灯します。

運転ランプが点灯し、
台所リモコンに **【暖湯】** が点灯しているとき

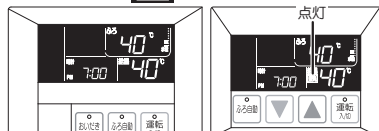

浴室リモコン 台所リモコン

- 1 浴室リモコンの **【運転】** を押す。
■浴室リモコンに **【暖湯】** が点灯します。
このとき、台所リモコンの **【暖湯】** は消灯します。

台所リモコンを「優先」にする場合

運転ランプが消灯しているとき

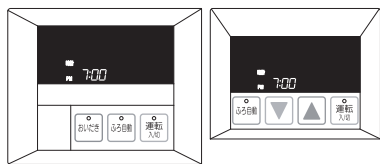

浴室リモコン 台所リモコン

- 1 台所リモコンの **【運転】** を押す。
■運転ランプが点灯し、表示画面が点灯します。
■台所リモコンに **【暖湯】** が点灯します。

運転ランプが点灯し、
浴室リモコンに **【暖湯】** が点灯しているとき

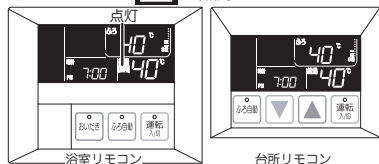

浴室リモコン 台所リモコン

- 1 台所リモコンの **【運転】** を押す。
■運転ランプが消灯します。
■リモコン画面が時計表示のみになります。
- 2 再度、台所リモコンの **【運転】** を押す。
■運転ランプが点灯し、表示画面が点灯します。
■台所リモコンに **【暖湯】** が点灯します。
このとき、浴室リモコンの **【暖湯】** は消灯します。

⚠ シャワー等お湯を使用中は切り替えしないでください。

使用方法 初めてお使いいただくときは

使用前の準備と確認

○初めてお使いになるときは、次の準備と確認が必要です。

1. 給水元栓をいっばいに開ける。
2. 混合水栓の給水栓、シャワーまたは給湯栓を開けて水が出ることを確認後、給水栓、シャワーまたは給湯栓を閉める。
3. アース線をアース端子に取り付ける。
4. 機器の漏電ブレーカーを根元まで確実にコンセントに差し込む。
5. ガス元栓を全開にする。
6. ポンプの呼び水をする。(浴室リモコンで操作)

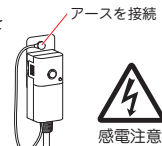

- 1 **【運転】** を押す。
■「運転ランプ」が点灯し、表示画面が点灯します。
- 2 **【ふろ】** を押す。
■「ふろ自動ランプ」が点灯し、「40℃でふろ自動運転を開始します」と、音声でお知らせします。
- 3 浴そうの循環アダプタからお湯が出てくることを確認します。
- 4 **【ふろ】** を押す。
■「ふろ自動ランプ」が消灯します。
- 5 時刻を合わせる。
●時計設定をしていないときは **【機能】** → **【決定】** を押すと「時計変更」画面になりますので、**【48】** を参照し、時計設定をしてください。
●必ず時刻を合わせてください。現在時刻の設定がされていないと、「ふろの自動お湯はり予約」機能は動作しません。

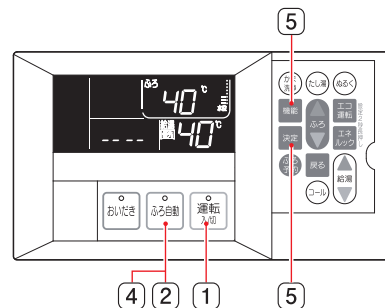

お知らせ ●停電復帰後、長期不在などで機器の漏電ブレーカーを抜いたあとは、時計表示が **---**、設定していた温度などが工場出荷時の設定になる場合があります。

エラーコード 111 が表示したら

- はじめてご使用になるときなどは、ガス配管中に空気が残っていることがあります。この場合、リモコンの運転ランプが点滅し、さらに時計表示部にエラーコード **111** が点滅し不着火をお知らせします。
このような場合は、いったんシャワーまたは給湯栓を閉じ、**【暖湯】** を押してエラーを解除し、再度 **【暖湯】** を押し、給湯栓を開ける操作を2～3回繰り返してください。

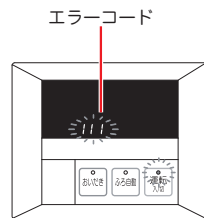

使用方法 お湯を使う

○シャワーや給湯の温度をお好みの温度に設定します。(工場出荷時の設定は40℃です。)

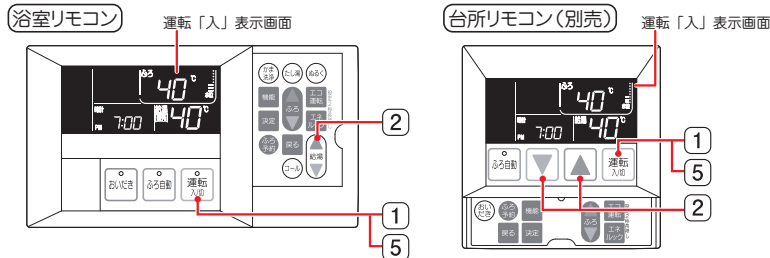

1 運転入を押す。

- 運転ランプが点灯し、表示画面が点灯します。
- 給湯表示部に「給湯」・「切」(運転スイッチを入れたリモコンの画面に表示されます)、給湯設定温度が点灯していることを確認します。

2 温度を変更する。(台所リモコンは▲▼)

- リモコンから「給湯温度が○℃に変更されました」と音声でお知らせします。
- 60℃に設定すると「切」が点滅し、「給湯温度が60℃に変更されました」「熱いお湯がです」と音声でお知らせします。
- スイッチは1回押すたびに、1℃ずつ調節できますが、押し続けると32,35,37～45℃間は連続で変わります。
- 一度設定すれば記憶します。(電源投入時または停電復帰後は40℃設定になる場合があります)

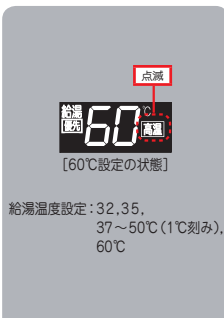

3 シャワー栓または給湯栓を開ける。

- 燃焼を開始し、給湯表示部に「給湯」が点灯します。
- しばらくしてお湯が出ます。(お湯が出るまでの時間は、配管長さによって異なります)
- ◆別売の台所リモコンと合わせてお使いの場合、台所リモコン側の給湯表示部にも「給湯」が点灯します。



注意

- やけどに注意する
 - ◆湯温を確認してから使用してください。
 - ◆混合水栓使用時のご注意
 - ◆高温で使用中は、水栓本体が熱くなりますので注意してください。
 - ◆高温で使用した後、またすぐに出湯する場合には、熱いお湯がでるおそれがありますので、安全のため水を混ぜて残り湯を流してください。

お湯を止めたいときは

- 4 シャワー栓または給湯栓を閉める。
- 燃焼が止まり、「切」が消灯します。(再度、シャワー栓または給湯栓を開けるとお湯が出ます)



- 5 運転入を押す。
- 運転ランプが消灯します。
 - リモコン画面が時計表示のみになります。
 - 別売の台所リモコンと合わせてお使いの場合、台所リモコンの「運転入」を押しても運転は停止できます。

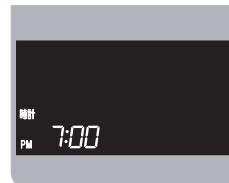

シャワーの湯量が少ないとき(低水圧)

- ◆給水圧力が低く、給湯栓を全開にしても十分な湯量が得られない場合は、専用の混合水栓で湯と水をミキシングして使用することをおすすめします。
- ◆湯と水を混合して使用する場合、給湯栓を全開にし、給水栓の開度を調節して適切な湯温にしてご使用ください。
- ◆設定温度より湯温が熱くなる場合がありますので、やけどに注意してください。

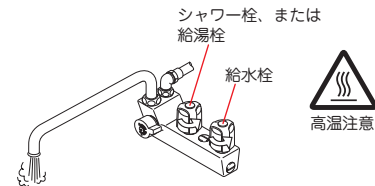

お知らせ

- ◆お湯の温度は季節や配管の施工状態により異なります。リモコンでの設定は目安としてお使いください。(給湯温度の表示は目安です。湯温を確認してから使用してください)
- ◆一度設定した温度は変更するまで記憶しています。設定した温度が60℃の場合は、「切」を押し(「切」の状態)、次に「給湯」を押したとき(「入」の状態)安全のため40℃に変更されます。(32,35,37～50℃設定のときは、そのまま同じ温度が表示されます)
- ◆お湯の使い始めはしばらくの間、配管内の冷たい水がでます。お湯が出るまでの時間は、配管の長さによって異なります。
- ◆夏期など給水温度が30℃近くになると、低温に設定しても湯量が少ない場合には湯温が熱くなります。このような場合には、給湯栓をさらに開けて湯量を多く出すか、混合水栓の給水栓を開けて湯と水を混ぜて使用してください。
- ◆トイレの水を流したり、給水圧が変化した場合、一時的に湯温が変動することがあります。
- ◆「給湯」が点灯しているリモコンでお湯の温度調節ができます。使いたいリモコンを「給湯」にする場合は「16」を参照してください。
- ◆浴室リモコンのみ設置の場合は「給湯」は点灯しません。

使用方法 ふろ自動運転

○設定したふろ温度・湯量で「ふろ自動」運転をします。
 (工場出荷時の設定は、ふろ温度40℃、ふろ湯量140L、保温時間4時間です)

運転前の準備と確認

1 排水栓を閉めます。

おふろを沸かす前に必ず排水栓を閉めます。

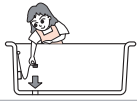

2 浴そうにふたをします。

この機器は浴そうにふたをしたままお湯はりができます。

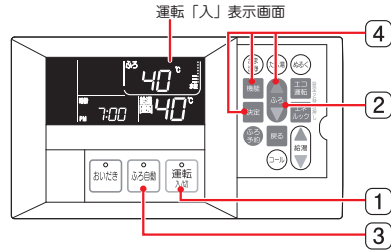
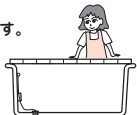

1 運転入りを押す。

■運転ランプが点灯し、表示画面が点灯します。

2 温度設定ボタンを押してふろ温度の変更ができます。

- ◆リモコンから「ふろ温度が〇℃に変更されました」と、音声でお知らせします。
- ◆スイッチは1回押すたびに、1℃ずつ調節できますが、スイッチを押し続けると32～45℃間までは連続で変わります。

ふろ温度設定: 32～48℃(1℃刻み)



(例) 40℃を41℃に変更

3 ふろ自動を押す。

- 「ふろ自動ランプ」が点灯、給湯表示部に「お湯」のマークが点灯し、ふろ運転表示部に「ふろ自動」が点灯し、「お湯」マークが動きお湯はり開始されます。
- ふろ自動運転開始時に、リモコンから「〇℃でふろ自動運転を開始します」と、音声でお知らせします。

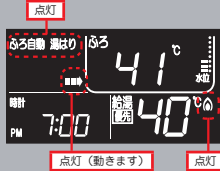

お知らせ

- ◆ふろ湯量の目安は1100サイズの専用浴そうの場合、右図のように循環アダプタの中心から上方約10cmから約4cmきざみの8段階となっています。
- ◆湯量設定を多くすると浴そうによっては、あふれる場合があります。

ふろ湯量の目安 (専用浴そう、1100サイズの場合)

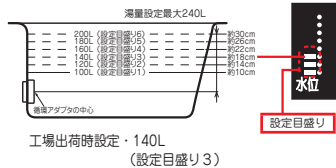

4 ふろ湯量の変更ができます。

- ①機能を押し、湯量設定画面の状態決定を押す。
 ■湯量変更画面に切り替わります。
- ②温度設定ボタンで湯量を変更し、決定を押す。
- ③機能を押す。
 ■元の温度表示画面に戻ります。

- ふろ自動運転中に湯量以外のふろ機能メニューの設定を変更する場合は、湯量設定画面の状態決定を押して機能を選択し、[47]にて各機能の設定を変更してください。
- ふろ自動運転中にリモコン機能メニューの設定を変更する場合は、湯量設定画面の状態決定を押し、メニュー選択画面にし、温度設定ボタンでリモコン機能メニューを選択[46]し、[48]、[49]にて各機能の設定を変更してください。

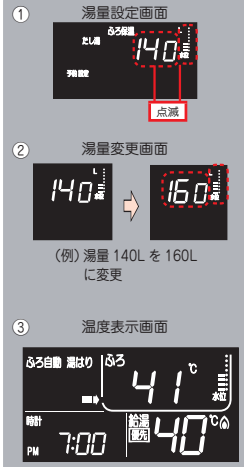

5 沸き上がると自動でストップ。

- おふろの設定湯量をお湯はりすると、お湯が止まり給湯表示部の「お湯」、ふろ運転表示部の「お湯はり」、マークが消灯し、沸き上げ運転に入ります。ふろ運転表示部に「お湯はり」が点灯し、ふろ自動運転の設定温度まで沸き上げます。設定温度までの沸き上げが終了しますと「お湯はり」が消灯、「保温」が点灯し、リモコンからメロディと音声「おふろが沸きました」でお知らせします。
- ◆別売の台所リモコンと合わせてお使いの場合は、台所リモコンからもメロディと音声でお知らせします。
- 「保温」が点灯(初回の沸き上げ完了)するまで「お湯はり」は受け付けません。

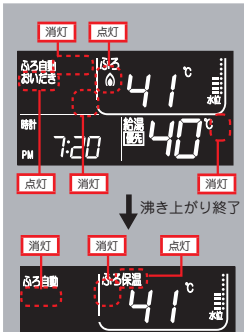

6 自動保温運転となります。

- ◆お湯の温度が下がったら、自動であたためます。[22]
- ◆保温時間の変更もできます。[47]
- ◆初回の沸き上げ完了から、設定した保温時間が経過すると、「お湯はり」の「ふろ自動ランプ」が消灯し、自動運転を終了します。
- 途中で、「お湯はり」または「お湯はり」を押すと、ふろ自動運転を停止します。



ふろ自動(保温)運転 [設定温度 40℃の場合]

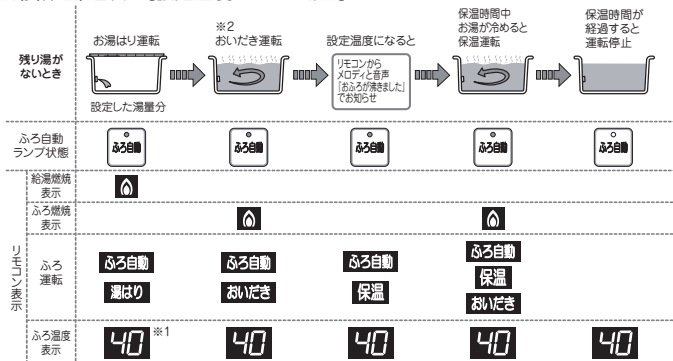

◆ふろ自動運転中、保温運転中は、**[ふろ自動]**のふろ自動ランプが点灯します。

※1 ふろエコ運転設定時、湯はり完了時の湯温がふろ設定温度になるよう学習した湯はり温度で湯はりするため、設定温度より高い温度で湯はりする場合があります。

※2 ふろエコ運転設定時、お湯はり運転後のおいだき運転は動作しない場合があります。

お知らせ

- ◆保温中は約20分毎にポンプがまわり湯温を検知し、設定温度より湯温が下がっていると自動的に設定した温度までおいだきします。このとき、ふろ運転表示部の **[点灯]** が点灯します。(エコ運転設定時は、湯温検知を行わない場合があります)
- ◆保温中にふろ自動の設定温度を変更すると、その温度に沸き上げます。ただし、浴そうの湯温より低めに設定を変えても、浴そうの湯温はそのままです。この場合、一時的にポンプが作動し、燃焼することがありますが異常ではありません。
- ◆自動保温機能は、初回の沸き上げ完了から設定した保温時間作動します。
- ◆保温運転中に **[お湯はり]** を押せば、さらにたっぷりのお湯で入浴できます。
- ◆リモコン表示部に **[保温]** が点灯中は **[お湯はり]**、**[お湯はり]**、**[お湯はり]** のいずれかのスイッチを押しても自動保温は解除されません。
- ◆自動お湯はり中でも給湯栓を開けるとお湯を使用することができます。給湯栓を開けると給湯温度は給湯表示部に表示された温度となります。
この時、お湯はりはいったん停止します。給湯使用が終わるとお湯はりを再開します。
※ 給湯を使用した時間だけ、お湯はり時間は長くなります。
※ 配管によっては、給湯栓からのお湯が出にくいことがあります。
- ◆冬季など給水温度が低い場合は表示の温度より低いことがあります。
- ◆夏季など給水温度が30℃近くなると、低温に設定してもお湯はり湯量が少ない場合には湯温が熱くなります。このような場合には、給水栓から浴そうに水をためてからおいだき運転をして沸き上げてください。
- ◆お湯はりをするときは浴そうの排水栓はしっかり開けてください。浴そうの排水栓を閉め忘れてふろの自動お湯はりをした場合、お湯はりを開始し、所定湯量をお湯はり後または約1時間経過すると自動的にお湯はりを停止します。
- ◆電源投入時または停電復帰後はふろ自動温度が40℃(工場出荷時設定)になる場合があります。

残り湯を沸かし直す

循環アダプタより下に残り湯があるとき

1 **[お湯はり]** を押す。

■設定した湯量分お湯はりをします。

2 沸き上がると自動でストップ。

※沸き上がり湯量は、残り湯の量だけ増えます。

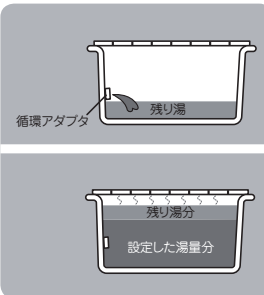

循環アダプタより上に残り湯があるとき

1 **[お湯はり]** を押す。

■3L以上お湯はりをします。
※お湯はり中、ふろ運転表示部の **[点灯]** が点灯する場合があります。

2 沸き上がると自動でストップ。

※沸き上がり湯量は、設定湯量より少なかったり、残り湯量によっては、浴そうからあふれる場合があります。

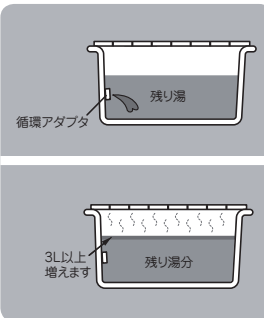

お知らせ

- ◆湯量を増やさずに沸かし直しをしたい場合は、「おいだき運転」**[お湯はり]**の操作で沸かし直しをしてください。
- ◆残り湯を沸かし直す場合は、ふろ自動で初めからお湯はりするよりも、沸き上がり時間が長くなります。(残り湯の湯温によって異なります)
- ◆設定したふろ湯量どおりに沸き上がらない場合は、「次のことをご確認ください」**[お湯はり]**を参照ください。

使用方法 ふろの自動お湯はり予約

○設定した時刻にお風呂を沸かします。

運転前の準備と確認

1 排水栓を閉めます。

お風呂を沸かす前に必ず排水栓を閉めます。

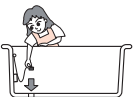

2 浴そうにふたをします。

この機器は浴そうにふたをしたままお湯はりができます。

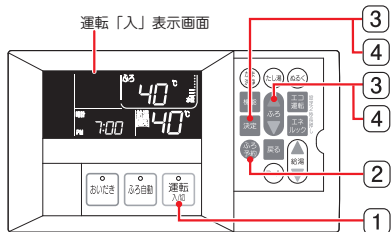
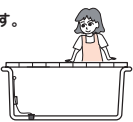

1 運転入りを押す。

- 運転ランプが点灯し、表示画面が点灯します。
- ◆ 現在時刻が設定されていないときは時計を設定してください。[46]、[48]

2 ふろ予約を押す。

- 予約、設定 が点滅し、時計表示に現在設定されている予約時刻が表示されます。
- ◆ 現在設定されている予約時刻でふろの自動お湯はりをする場合は、そのまま約 20 秒後にリモコンから「ふろ自動の予約を受け付けました」と、音声でお知らせし決定されます。



3 時計表示で予約時刻(入浴したい時刻)の時を設定し、決定を押す。

- 予約、設定、時計表示の現在設定の時が点滅しています。決定後、時計表示の現在設定の時が点灯します。

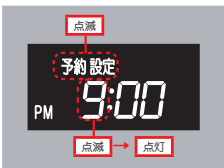

4 時計表示で予約時刻(入浴したい時刻)の分を設定し、決定を押す。

- 予約、設定、時計表示の現在設定の分が点滅しています。決定後、表示が点灯します。

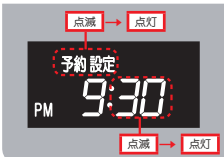

5 ふろの自動お湯はり予約完了。

- ◆ リモコンから「ふろ自動の予約を受け付けました」と、音声でお知らせします。
- 予約 が表示された現在時刻表示に戻ります。
- ふろ自動お湯はり予約待機となります。
- ◆ 台所リモコンでも同様の操作で予約時刻を設定できます。



予約運転の開始

- 予約した時刻の35分前になると、「ふろ自動ランプ」が点灯し、お湯はりを開始します。(現在時刻から、35分以内に予約時刻を設定した場合、予約設定終了と同時に、自動お湯はりを開始します)
- 自動お湯はりが終了し、ふろ設定温度まで沸き上げると、メロディと音声「お風呂が沸きました」にてお知らせします。
- ◆ 別売の台所リモコンと合わせてお使いの場合は、台所リモコンからもメロディと音声にてお知らせします。
- ◆ 初回の沸き上げ完了から設定した保温時間の間は、自動保温運転を続けます。

お知らせ

- ◆ 現在時刻の設定 [48] がされていないと「ふろ自動お湯はり予約」機能は動作しません。
- ふろ自動お湯はり予約待機中に、予約解除するときは、[予約解除] を押してください。
- ふろ自動お湯はり予約待機中に [予約解除]、[お風呂]、[お湯]、[お湯]、[お湯]、[お湯] を押すと、予約は解除されます。
- ◆ 沸き上がりメロディと音声は、予約時刻にかかわらず、沸き上げ完了時に報知します。
- ◆ 浴そうに、前日の残り湯が残っている場合(水からの沸き上げ)など、予約した時刻までに沸き上がらないことがあります。
- ◆ ふろ自動お湯はり予約待機中に停電すると、予約は解除されます。
- ◆ ふろ湯量を変更したいときは [47] にて変更します。
- ◆ ふろ温度を変更したいときは [20] [2] にて変更します。

○浴そうの循環アダプタから約10Lの水をたして浴そうの温度を下げます。

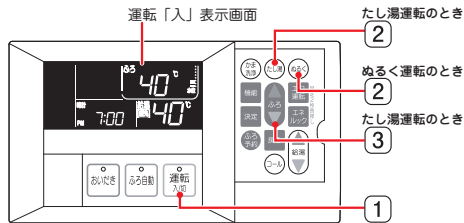

1 運転入を押す。

■運転ランプが点灯し、表示画面が点灯します。

2 ぬるくを押す。

- リモコンから「ぬるく運転を開始します」と音声でお知らせします。
- ふろ運転表示部のふろ温度表示が **Lo** に変わります。
- ふろ運転表示部に **ぬるく**、**水** が点灯、**■■■** マークが動き、しばらくして浴そうの循環アダプタから水が出てきます。
- 約10Lのたし水（注水）を行います。

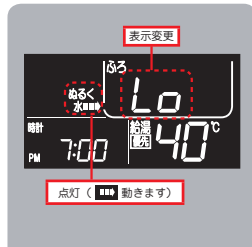

3 浴そう水をかくはんし、ぬるく運転を終了します。

- 約20秒間循環用ポンプが作動し、終了後 **ぬるく**、**水**、**■■■** マークが消灯します。
- ふろ運転表示部が以前の温度表示に復帰します。
- 途中でやめるときは、もう一度 **運転入** または **たし湯** を押す。

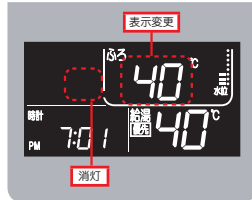

お知らせ

- ◆ぬるく運転中に台所やシャワーなどで給湯を使用すると、ぬるく運転を中断し、給湯使用後ぬるく運転を再開します。
- ◆注水は給水をそのまま使用します。給水温度が高い場合、浴そう湯温が下がりにくくなります。
- ぬるく運転中に **ぬるく**、**水**、**たし湯** を押すと、ぬるく運転を終了し、各々の動作に移ります。
- 給湯使用中やふろ自動の湯はり中は **ぬるく** は受け付けません。

○設定温度のお湯を浴そうの循環アダプタから設定湯量（工場出荷時 20L）たし湯 [注湯] して、浴そうの湯量を増やし、その後おいだきをしてあたためます。

1 運転入を押す。

■運転ランプが点灯し、表示画面が点灯します。

2 たし湯を押す。

- リモコンから「〇°Cでたし湯運転を開始します」と音声でお知らせします。
- たし湯** が点灯し、**■■■** マークが動きます。
- 浴そうの循環アダプタから、お湯（約20Lのたし湯 [注湯]）が出て給湯表示部に **たし湯** が点灯します。
- たし湯量を変更したいときは **たし湯** を押して変更してください。[47]

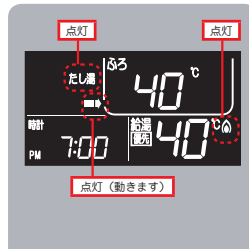

3 たし湯温度の変更ができます。

- 「〇°Cに変更されました」と音声でお知らせします。
- スイッチは1回押すたびに1°Cずつ調節できますが、押し続けると32~45°Cまでは連続で変わります。
- ◆たし湯中に温度を変更してもふろ自動温度は変更されません。



4 たし湯温度まで沸き上げ。 (エコ運転設定時、動作しない場合があります)

- 約20Lの注湯が終了すると **■■■** マーク、給湯表示部の **たし湯** が消灯、ふろ運転表示部の **たし湯** と **おいだき** が点灯し、たし湯の設定温度までおいだきます。

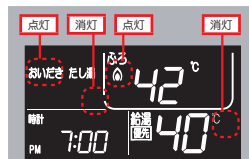

5 沸き上がると自動でストップ。

- ふろ運転表示部の **たし湯**、**たし湯**、**おいだき** が消灯します。
- ◆たし湯終了後、ふろ自動設定温度表示に戻ります。
- 途中でやめるときは、もう一度 **運転入** または **たし湯** を押す。

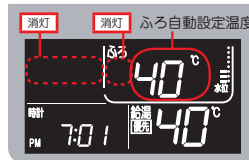

お知らせ

- ◆たし湯温度は、記憶されません。次のたし湯温度は、ふろ自動の温度になります。
- ◆たし湯中に台所やシャワーなどで給湯を使用すると、たし湯運転を中断し、給湯使用後たし湯運転を再開します。
- たし湯中に **ぬるく**、**水**、**たし湯** を押すと、たし湯運転を終了し、各々の動作に移ります。
- ふろ自動の湯はり中は **たし湯** は受け付けません。

使用方法 おいだき運転

○水やぬるくなったお湯を設定温度になるようおいだき運転を行います。

運転前の準備と確認

1

循環アダプタの上まで十分にお湯（水）が入っていることを確認し、浴そうにふたをします。

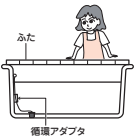

運転「入」表示画面

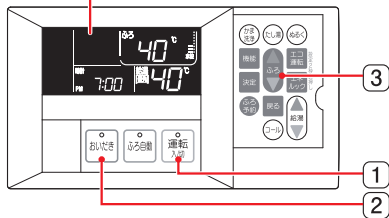

1 運転入/切 を押す。

■運転ランプが点灯し、表示画面が点灯します。

2 おいだきを押す。

- 「おいだきランプ」、おいだき が点灯し、リモコンから「○℃までおいだきします」と音声でお知らせします。ポンプがまわり浴そう内のお湯（または水）が循環しはじめます。
- しばらくしてふろ運転表示部の が点灯し、設定温度までおいだきをします。

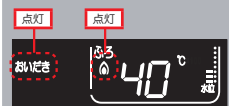

3 でおいだき温度の変更ができます。

- リモコンから「○℃に変更されました」と音声でお知らせします。
- スイッチは1回押すたびに、1℃ずつ調節できますが、スイッチを押し続けると45℃までは連続で変わります。
- ◆おいだき中に温度を変更しても沸き上がるとふろ自動温度に戻ります。



4 沸き上がると自動でストップ。

- 「おいだきランプ」、ふろ運転表示部の 、「おいだき」が消灯し、約30秒後にお湯の循環が止まります。
- 途中でやめるときは、もう一度 または を押す。



お知らせ

- 別売の台所リモコンで を押すと、浴室リモコン、台所リモコンから開始時に「○℃までおいだきします」また、沸き上がると「おいだきが終わりました」と音声でお知らせします。
- ◆おいだき温度を変更した際に設定した温度は記憶されません。次回のおいだき温度は、ふろ自動の温度になります。
- ◆おいだきをする場合、おいだき温度を浴そうの湯温より低めに設定しても浴そうの湯温はそのままで、この場合、一時的に機器本体内のポンプが作動し燃焼することがありますが、異常ではありません。
- おいだき中に 、、 のいずれかのスイッチを押すと、おいだき運転を終了し、各々の動作に移ります。
- ふろ自動の湯はり中は は受け付けません。

使用方法 かま洗淨運転

※暖房・乾燥機能がある場合は、暖房操作編の取扱説明書 19 をお読みください。

○ふろ釜内の残り湯をきれいな水で押し流します。

運転前の準備と確認

1

排水栓を抜いて、浴そう内の水を排水します。

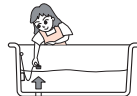

運転「入」表示画面

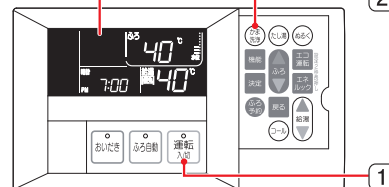

1 運転入/切 を切る。

- 運転ランプが消灯します。
- リモコン画面が時計表示のみになります。

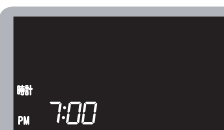

2 かま洗淨 を押す。

- リモコンから「かま洗淨を開始します」と音声でお知らせし、、 が点灯します。
- かま洗淨、水 が点灯し、 マークが動き、しばらくして浴そうの循環アダプタから、水が出てきます。
- 約4L注水し、ふろ釜内の残り湯をきれいな水で押し流します。
- 注水が完了すると約20秒間循環用ポンプが作動して、ふろ釜内の残水を排出します。
- ◆かま洗淨終了後、運転「切」画面表示に戻ります。



「かしこい」おふろ掃除



1. おふろの排水栓を抜いて、浴そうを空にします。
2. を押してふろ釜内に残った浴そう水を排出します。
3. 浴そうのお掃除をはじめます。
4. 浴そうの排水栓を開めます。

お知らせ

- ◆かま洗淨運転は、ふろ釜内の残り湯をきれいな水で押し流し排出する機能です。こびり付いた湯あかなどは洗淨できません。
- ◆かま洗淨運転中に台所やシャワーなどで給湯栓を開けると、かま洗淨運転を中断し、給湯栓を開めると、かま洗淨運転を再開します。
- かま洗淨運転中に 、 を押すと、かま洗淨運転を終了します。
- ◆使用水圧の違いにより、かま洗淨 が点灯してから排水が完了するまでに時間がかかる場合があります。
- ◆長期間おふろを使用しなかった場合は、かま洗淨運転をしてからお使いください。

使用方法 コール機能を使う

- コール機能は別売の台所リモコンの有無で動作が異なります。
- 運転スイッチ「入」でも「切」でも使えます。

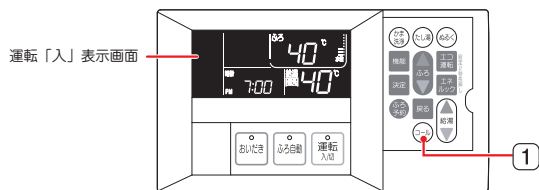

- 1 コール を押す。

浴室リモコン单独でお使いのとき

- 2 浴室リモコンのスピーカーから呼出音を出します。

- 『ピピピピピピッ・・・』と3分間鳴り続けます。
- ◆呼出音の音量調節はできません。
- **電源入切** を押すか、もう一度 **コール** を押すと呼出音は止まります。

台所リモコンと合わせてお使いのとき

- 2 台所リモコンのスピーカーから呼出音でお知らせします。

- 『ピピピピピッ』が4回鳴ります。
- ◆呼出音の音量調節はできません。
- **コール** を押し続けると鳴り続け、はなすと止まります。

お知らせ

- コール中に他のスイッチを押すとコールを終了します。

使用方法 ロック機能を使う

- 誤ってスイッチを押したりしても作動しないように、スイッチをロックできます。
- 浴室リモコン・台所リモコンそれぞれでロック、ロック解除ができます。
- 運転スイッチ「入」の状態を設定ができます。

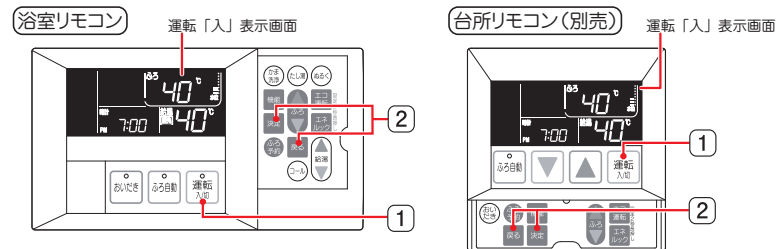

- 1 **運転入切** を押す。

- 運転ランプが点灯し、表示画面が点灯します。

- 2 **決定** **戻る** を同時に2秒押す。

- リモコンから『スイッチ操作を無効にしました』と音声でお知らせし、時刻表示部に **CL** が点灯します。
- ロック解除したいときは再度 **決定** **戻る** を同時に2秒押すと、リモコンから『スイッチ操作を有効にしました』と音声でお知らせし、**CL** が消灯します。
- ◆ ロック中はスイッチを押した場合、音声で『スイッチ操作は無効です』のお知らせと、**CL** が5回点滅します。
- ◆ 電源投入時、または停電復帰後はロックが解除される(工場出荷時設定)場合があります。

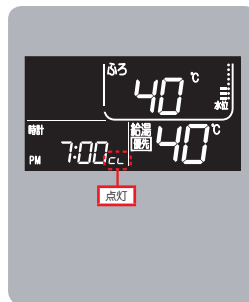

お知らせ

- 以下の状態ではロック設定ができません。
 - ・ 運転スイッチ「切」の状態
 - ・ 運転スイッチ「入」の状態で、機能設定を表示中
 - ・ 給湯温度の設定温度が60℃の場合
- ロックされた状態においても以下の動作は可能です。
 - ・ 運転スイッチ「入」→「切」や各使用方法の停止動作
 - ・ コール機能
 - ※ コール中にロックの設定/解除を行うと、コールは中止します。
- ロックされた状態で運転スイッチ「切」にした時は **決定** **戻る** を同時に2秒押してロックを解除してから運転スイッチ「入」にしてください。その後ロック機能を使用する時は、再度ロックの設定をしてください。

使用方法 エコ運転モードについて

○給湯量をひかえめにし、お湯はり温度を最適にして節約します。

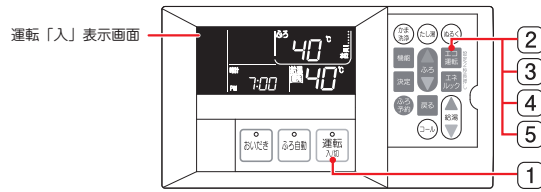

1 **運転** を押す。

■ 運転ランプが点灯し、表示画面が点灯します。

給湯のみ、エコ運転をしたいとき

2 **エコ** を押し、給湯表示部の **エコ** を点灯させます。
(ふろ表示部の **エコ** を消灯させます)



ふろのみ、エコ運転をしたいとき

3 再度 **エコ** を押し、給湯表示部の **エコ** を消灯、ふろ表示部の **エコ** を点灯させます。



給湯、ふろのエコ運転をしたいとき

4 再度 **エコ** を押し、給湯、ふろ表示部に **エコ** を点灯させます。



エコ運転をやめたいとき

5 再度 **エコ** を押し、給湯、ふろ表示部の **エコ** を消灯させます。

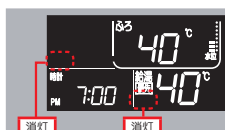

お知らせ

- ◆ エコ運転設定中は、水栓で水を混合せずにお湯を使用してください。
- ◆ お湯を使用中に、エコ運転設定を解除しないでください。(湯温が不安定になる場合があります)
- ◆ [35] の **H1**、**H2**、**F1** ~ **F4** のいずれかの設定が **on** になっていないと各々の **エコ** 表示は点滅します。
- ◆ 電源投入時、または停電復帰後は **エコ** が給湯、ふろ共に消灯(工場出荷時設定)する場合があります。

エコ運転モード他の個別設定方法

※ 設定値の詳細は、[35]、[36] を参照してください。

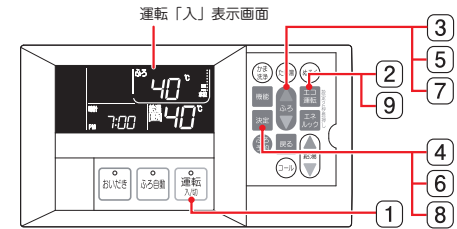

1 **運転** を切る。

- 運転ランプが消灯します。
- リモコン画面が時計表示のみになります。



2 **エコ** を2秒以上長押しする。

- エコ運転の個別設定モードに切り替わります。
- 「エコ運転機能を設定できます」と、音声でお知らせし、エコ運転 No. が点滅します。



3 **決定** を押し、エコ運転 No. を選ぶ。

- エコ運転 No. が切り替わります。
- H1** → ... → **F1** → ... → **C2** → **PE** → **H1** ...
- 2回目以降設定では前回の番号からスタートします。

4 **決定** を押してエコ運転 No. を確定する。

- **設定**、ON/OFF 設定表示が点滅します。

<エコ運転 No.: H1の場合>

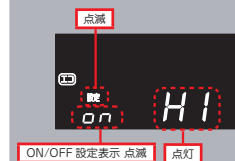

5 **決定** を押し、**on** もしくは **off** に切り替える。

使用方法 エコ運転モードについて

6 決定 を押して確定する。

<エコ運転 No.: H1の場合>

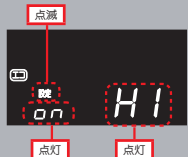

H1、H2、C1は7へ進む。F1～F4、C2、PEは9へ進む。

7 数値設定画面になります。決定 を押して数値を確定する。

■ 設定、数値表示が点滅します。

<エコ運転 No.: H1の場合>

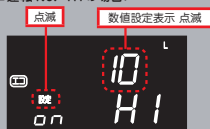

8 決定 を押して確定する。

■ 設定、数値表示が点灯します。

9 エコ運転 を押して1 (時計表示画面) に戻す。

● 設定を続ける場合は戻る を押すと、エコ運転の個別設定モードに戻ります。

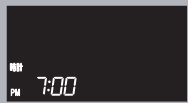

エコ運転機能には下記のような内容が用意されています。必要に応じて、リモコンで設定をおこなってご使用ください。(設定方法は[33][34]を参照してください。)

※ 工場出荷時は、H2、C2 設定以外は、すべて ON にて出荷しています。

(※ H2、C2 設定のみ OFF です)

※ F3 は表示しません。

区分	エコ運転 No.	項目	内容	工場出荷設定	節水	節ガス	節電
給湯	H1	連続使用量お知らせ	給湯連続使用中、設定した湯量をご使用のために電子音でお知らせします。 ● 10Lに設定した場合、連続10L使用時に電子音「ピッ」、さらに継続して10L(トータル20L)使用時に電子音「ピッピッ」など連続使用量を電子音でお知らせします。 ◆ 連続使用量お知らせ量の設定(設定方法は[33][34]を参照してください) 5L～15L [1L刻み]、20L、30L、40L、50L ※お客様に節水を促す機能です。	ON 10L	○*		
		H2 給湯出湯流量制限	リモコンで上限の給湯流量を設定し、給湯流量を制限します。 ◆ 給湯制限流量の設定(設定方法は[33][34]を参照してください) 6(L/分)～12(L/分) [1(L/分)刻み]で設定できます。 ◆ 2ヶ所以上の水栓でお湯を使用すると、1つの水栓で使用できるお湯の量はさらに少なくなります。	OFF 6(L/分)	○		
ふろ	F1	学習温度湯はり	前回以前の湯はり完了時の湯温を学習し、当日の湯はり温度を補正します。 ◆ おいだきをなるべくしない、スピード湯はりです。	ON		○	
		F2 学習保温	自動運転中、前日以前に学習した湯温低下量から予測した間隔で、ふろ保温運転を行います。 ◆ 湯温検知のための不要な循環運転を低減させ湯温低下を抑制することで、おいだき時間、回数を減らします。	ON		○	
		F4 外気温度連動湯はり	前回以前の湯はり時の外気温を学習し、当日の湯はり温度を補正します。 ◆ 外気温度が高い場合に、湯はり温度を低く、外気温度が低い場合は湯はり温度を高くします。 ◆ 安全のため、43℃以上の設定にはなりません。	ON		○	

次ページにつづく

その他の設定項目として、下記内容の設定ができます。

区分	エコ運転 No.	項目	内容	工場出荷設定	節水	節ガス	節電
その他	c1	省エネ表示	リモコンの表示画面を自動で消灯するまでの無操作時間を設定します。 ◆浴室リモコン、別売台所リモコン別々に設定可能です。 ◆消灯中にお湯を使ったり、スイッチを押すと点灯します。 ◆省エネ表示中にスイッチ操作をすると、省エネ表示状態が解除され、スイッチ操作が受付可能になります。 ◆操作を継続する場合は再度スイッチを押してください。 ◆給湯設定温度が60℃に設定されている場合、安全のため画面表示は消灯しません。 ◆画面消灯時間の設定(設定方法は [33] [34] を参照してください) 10分(10)～30分(30)[1分刻みで]で設定できます。	on 30分			○
	c2	未使用時表示	運転スイッチを「切」にしたときの表示方法を設定します。 on : 運転スイッチを「切」にするとすぐに画面表示を消灯します。(時計表示も消灯します) off : 運転スイッチを「切」にすると時計表示のみ表示します。 ただし、 c1 で設定した画面消灯時間が経過すると時計表示も消灯します。	off			○
	PE	個別設定の初期化	[33] の③で PE を選択し、⑤で on にして 決定 を押すと、「ピピピピ」と鳴り、上記 H1 ～ c2 のすべての設定を工場出荷時の状態に戻します。				

※ **c1** (省エネ表示)、**c2** (未使用時表示) は、[32] の **エコ運転** と関係なく、本設定で機能します。

※ **c1** を **off** にすると常時点灯モードになります。

エネルックモードとは…

- ◆ ガスやお湯(水道)の目安使用量や目安のCO₂排出量が確認できます。
- ◆ ガスや水道の単価料金を設定すると、目安の使用料金が確認比較できます。
 - ・ 本日から7日前まで使用量、使用料金確認
 - ・ 今月、先月の使用量、使用料金の確認
 - ・ 前年同月の使用量、使用料金の確認

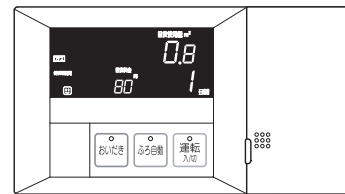

[例：ガスの1日前の使用実績]

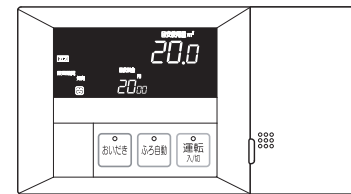

[例：ガスの先月の使用実績]

- ◆ ガスや水道の1ヶ月当りの目標使用料金を設定すると、その目標値に対し使用量が多いか少ないか、マーク表示でお知らせします。

使用量結果マーク	マークの意味
	目標値より使用量が少ない(目標に対し約90%以下)
	目標値通り
	目標値より使用量が多い(目標に対し約110%以上)

お知らせ

- ◆ 表示されるガスや水道の使用量、使用料金は給湯器で使用した分を積算して表示していますので、ガス小売業者や水道事業者から請求される使用量とは必ずしも一致しません。
 - ・ ガスファンヒーターやガスコンロなどのガス使用量は積算されません。
 - ・ トイレなどの給湯器を通らない水道使用量も積算されません。
 - ・ 暖房運転は、ガスや水道を使用する温水循環式のため、ガスや水道使用量に積算されます。(暖房機能がある場合)
- ◆ 1ヶ月の使用量は設定した日から起算して30日としていますので、カレンダー上の日付や検針日には対応しません。
- ◆ 単価料金を設定していない場合、使用料金の表示はしません。
- ◆ 目標料金を設定していない場合、マーク表示は行いません。
- ◆ 時刻を設定していない場合、使用量の日毎や月毎の積算を行いません。時刻を設定した日から使用量の積算を開始します。
- ◆ 停電復帰後または漏電ブレーカーの抜き差しをしても、設定した単価料金・目標料金・本日以外のガス、水道使用量は記憶されています。
- ◆ CO₂排出量は給湯器のガス使用量にCO₂排出係数を掛算した値です。

使用方法 エネルックモードを設定する

エネルックモードをお使いになるときは、次の設定が必要です。

- ◆単価料金の設定：ガスと水道の1m³当りの料金を設定します。
- ◆目標料金の設定：ガスと水道の1ヶ月当りの目標とする使用料金を設定します。
- ◆CO₂排出係数の設定：使用ガス種に応じたCO₂排出係数を設定します。

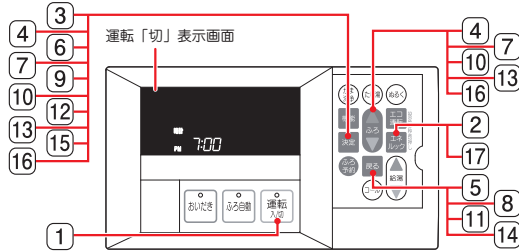

- 待機画面（運転スイッチ「切」状態）で設定をします。
- 台所リモコンでも同様の操作で設定をおこなうことができます。

1 運転スイッチが「入」の場合、**運転入/切** を押して、運転スイッチを「切」にする。

- 「運転ランプ」が点灯していた場合、消灯します。

2 **エネルック** を2秒以上長押しする。

- 表示部がエネルック画面に切り替わり、2秒後ガス単価料金設定画面に切り替わります。
- 水**、**単価料金** が点滅します。

3 **決定** を押す。

4 ガス単価料金を設定、確定する。

- ① **設定**、料金設定表示(百の位)が点滅します。
 - ② **設定** で料金設定表示(百の位)を設定します。
 - ③ **決定** で確定します。料金設定表示(百の位)が点灯します。十の位、一の位も同様に②設定、③確定をします。
- ◆最大は「999円」までです。
- ④「ガスの単価料金を設定しました」とお知らせします。

5 **戻る** を押す。

- 表示部がガス目標料金設定画面に切り替わります。
- 水**、**目標料金** が点滅します。

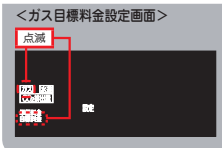
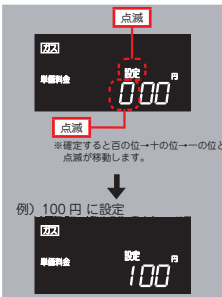
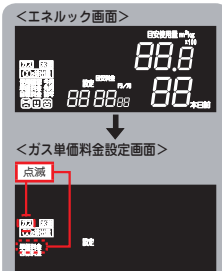

6 **決定** を押す。

7 ガス目標料金を設定、確定する。

- ① **設定**、料金設定表示(万の位)が点滅します。
 - ② **設定** で料金設定表示(万の位)を設定します。
 - ③ **決定** で確定します。料金設定表示(万の位)が点灯します。千の位、百の位も同様に②設定、③確定をします。
- ◆最大は「99900円」までです。
- ④「ガスの1ヶ月あたりの目標料金を設定しました」とお知らせします。

8 **戻る** を押す。

- 表示部が水道単価料金設定画面に切り替わります。
- 水**、**単価料金** が点滅します。

9 **決定** を押す。

10 水道単価料金を設定、確定する。

- ① **設定**、料金設定表示(百の位)が点滅します。
 - ② **設定** で料金設定表示(百の位)を設定します。
 - ③ **決定** で確定します。料金設定表示(百の位)が点灯します。十の位、一の位も同様に②設定、③確定をします。
- ◆最大は「999円」までです。
- ④「水道の単価料金を設定しました」とお知らせします。

11 **戻る** を押す。

- 表示部が水道目標料金設定画面に切り替わります。
- 水**、**目標料金** が点滅します。

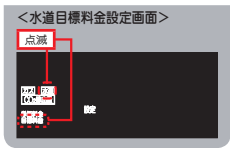
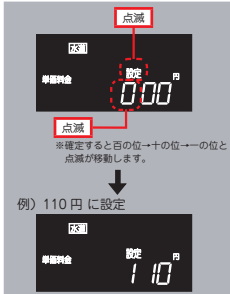
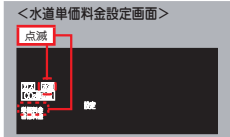
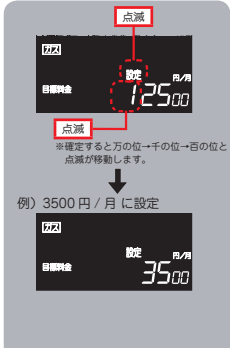

使用方法 エネルックモードを設定する

12 決定 を押す。

13 水道目標料金を設定，確定する。

- ① **設定**、料金設定表示(万の位)が点滅します。
- ② **設定** で料金設定表示(万の位)を設定します。
- ③ **決定** で確定します。料金設定表示(万の位)が点灯します。
千の位、百の位も同様に②設定、③確定をします。
◆最大は「99900円」までです。
- ④「水道の1ヶ月あたりの目標料金を設定しました」とお知らせします。

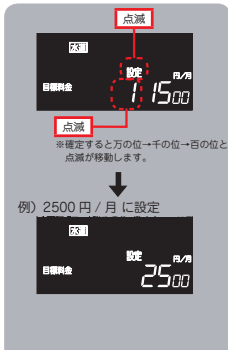

14 戻る を押す。

- 表示部がCO₂排出係数設定画面に切り替わります。
- CO₂排出** が点滅します。

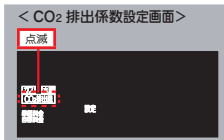

15 決定 を押す。

16 CO₂ 排出係数を設定，確定する。

- ① **設定**、CO₂ 排出係数表示(百の位)が点滅します。
- ② **設定** でCO₂ 排出係数表示(百の位)を設定します。
- ③ **決定** で確定します。CO₂ 排出係数表示(百の位)が点灯します。
十の位、一の位も同様に②設定、③確定をします。
◆最大は999 (=9.99kg-CO₂/m³) までです。
- ④「CO₂ 排出係数を設定しました」とお知らせします。

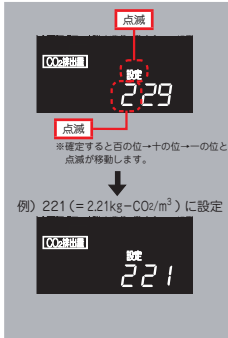

17 エネルック を押す。

- 待機画面（運転スイッチ「切」）に切り替わります。

お知らせ

- ◆ガス単価料金とは1m³当りのガス料金です。ガス料金は「ガス使用量のお知らせ」などを参考にご覧ください。不明な場合は契約のガス小売業者にお問い合わせください。
- ◆水道単価料金とは1m³当りの水道料金です。水道料金は「水道使用量のお知らせ」などを参考にご覧ください。不明な場合は水道事業者にお問い合わせください。
- ◆実際の単価料金は使用量によって変動します。
- ◆単価料金には基本料金は含まれていません。
- ◆ガス目標料金を設定すると運転スイッチ「入」でガス目標料金に対しての使用量結果マークが表示されます。表示を消灯したい場合は **設定** を約2秒長押ししてください。
- ◆CO₂排出係数は、使用ガス種やガス事業者によって異なります。主なCO₂排出係数を下表に示しますが、不明な場合は契約のガス小売業者にお問い合わせください。

各種ガス質によるCO₂排出係数一覧(2018年4月現在)

ガス種	CO ₂ 排出係数	
13 A	2.29	kg-CO ₂ /m ³

- ・工場出荷時のCO₂排出係数設定値
13A機種 : 229 (= 2.29kg-CO₂/m³)

使用方法 エネルックモードを使う

ガス、水道の目安料金は単価料金が設定されていないと表示しません。

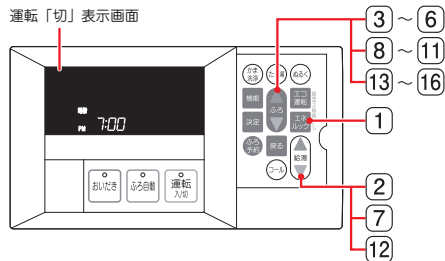

運転「切」表示画面

- 運転スイッチが「入」でも「切」でも表示します。
- 台所リモコンでも同様の操作で設定できますが、ここでは浴室リモコンで説明します。

ガス使用量・使用料金を表示する

1 エネルックを押す。

- 表示部がエネルック画面に切り替わり、2秒後ガス日別表示画面に切り替わります。
- 使用確認** が点滅し、使用量結果マークが点灯します。

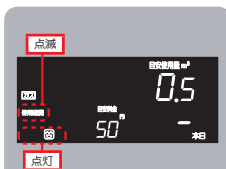

2 設定 (台所リモコンは ▲ ▼) で過去7日間のガス使用量、目安料金の実績を表示します。

- スイッチは1回押すたびに1日ずつ表示します。
- ◆7日間記憶していない場合、記憶しているところまで表示し、ストップして日数表示が点灯から点滅に変わります。



3 再度 ▲ の上げるスイッチを押すと、今月のガス使用量、目安料金の実績を表示します。

- 使用確認**、**今月** が点滅し、使用量結果マークが点灯します。
- 給湯表示部(右下部)に今月の積算経過日数を表示します。
- ◆ガス料金は積算経過日数の積算料金です。
- ◆ガス使用量は積算経過日数の積算ガス量です。
- ◆使用量結果マークは、目標金額/30×積算日数に対して結果を表示します。
- ▲の両押しで今月の積算経過日数をリセットできます。

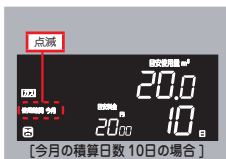

4 再度 ▲ の上げるスイッチを押すと、先月のガス使用量、目安料金の実績を表示します。

- 使用確認**、**先月** が点滅し、使用量結果マークが点灯します。
- ◆ガス料金は1ヶ月の積算料金です。
- ◆ガス使用量は1ヶ月の積算ガス量です。
- ◆使用量結果マークは、目標金額に対しての結果を表示します。

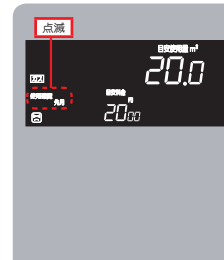

5 再度 ▲ の上げるスイッチを押すと、前年同月のガス使用量、目安料金の実績を表示します。

- 使用確認**、**前年** が点滅し、使用量結果マークが点灯します。
- ◆ガス量が100m³を超える場合、右図の通り二画面切替表示をします。
- x100 が点灯し、1秒間隔で表示切替します。
- 表示例は目安ガス使用量が113.3m³です。
- ◆ガス使用量は1ヶ月の積算ガス量です。
- ◆使用量結果マークは、目標金額に対しての結果を表示します。

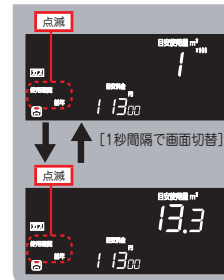

CO₂排出量を表示する

6 再度 ▲ の上げるスイッチを押すと、本日の目安CO₂排出量を表示します。

- CO₂日別表示画面に切り替わり、**CO₂排出量**、**kg** が点灯します。

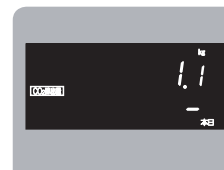

7 設定 (台所リモコンは ▲ ▼) で過去7日間の目安CO₂排出量を表示します。

- スイッチは1回押すたびに1日ずつ表示します。
- ◆7日間記憶していない場合、記憶しているところまで表示し、ストップして日数表示が点灯から点滅に変わります。



8 の上げるスイッチを押すと、今月の CO₂ 排出量の実績を表示します。

- **今月** が点滅します。
- 給湯表示部(右下部)に今月の積算経過日数を表示します。
- の両押しで今月の積算経過日数をリセットできます。

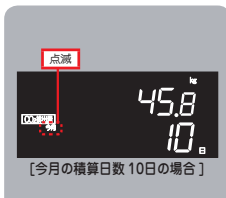

9 再度 の上げるスイッチを押すと、先月の CO₂ 排出量の実績を表示します。

- **先月** が点滅します。



10 再度 の上げるスイッチを押すと、前年同月の CO₂ 排出量の実績を表示します。

- **前年** が点滅します。
 - ◆ CO₂ 排出量が 100kg を超える場合、右図の通り二画面切替表示をします。
 - **x100** が点灯し、1秒間隔で表示切替します。
- 表示例は CO₂ 排出量が 259.5kg です。

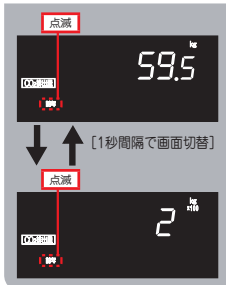

水道使用量・使用料金を表示する

11 再度 の上げるスイッチを押すと、本日の水道使用量、目安料金を表示します。

- 水道使用量表示画面に切り替わり、**水道** が点灯します。
- **使用確認** が点滅し、使用量結果マークが点灯します。

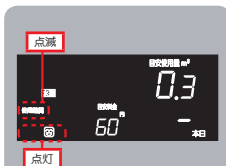

12 (台所リモコンは) で過去7日間の水道使用量、目安料金の実績を表示します。

- スイッチは1回押すたびに1日ずつ表示します。
- ◆ 7日間記憶していない場合、記憶しているところまで表示し、ストップして日数表示が点灯から点滅に変わります。



13 再度 の上げるスイッチを押すと、今月の水道使用量、目安料金の実績を表示します。

- **使用確認**、**今月** が点滅し、使用量結果マークが点灯します。
- 給湯表示部(右下部)に今月の積算経過日数を表示します。
- ◆ 水道料金は積算経過日数の積算料金です。
- ◆ 水道使用量は積算経過日数の積算ガス量です。
- ◆ 使用量結果マークは、目標金額/30×積算日数に対して結果を表示します。
- の両押しで今月の積算経過日数をリセットできます。

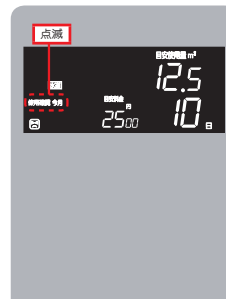

14 再度 の上げるスイッチを押すと、先月の水道使用量、目安料金の実績を表示します。

- **使用確認**、**先月** が点滅し、使用量結果マークが点灯します。
- ◆ 水道料金は1ヶ月の積算料金です。
- ◆ 水道使用量は1ヶ月の積算水道量です。
- ◆ 使用量結果マークは、目標金額に対しての結果を表示します。

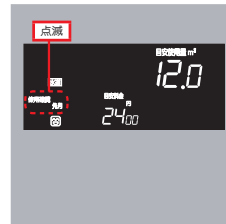

15 再度 の上げるスイッチを押すと、前年同月の水道使用量、目安料金の実績を表示します。

- **使用確認**、**前年** が点滅し、使用量結果マークが点灯します。
- ◆ 使用量結果マークは、目標金額に対しての結果を表示します。

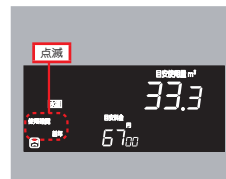

16 再度 の上げるスイッチを押すと、①に戻ります。

を押し、**エネルック** を押し、**エネルック** を押し、**エネルック** モードが終了します。

- エネルック使用中(上記①～⑮) を押し、**エネルック** モードを終了します。
- ◆ エネルック使用中、約1分間リモコン操作がなかった場合、エネルックモードが自動的に終了し、エネルック使用前の状態に戻ります。

お知らせ

- ◆ 運転スイッチ「入」の場合、エネルックモードを使用中に給湯栓が開、またはふるおいだき運転開始等機器が運転状態となった場合には、エネルックモードは自動で解除されます。

機能の設定を変更する

使い勝手に合わせて機能の設定の変更ができます。

機能メニュー選択画面にすると

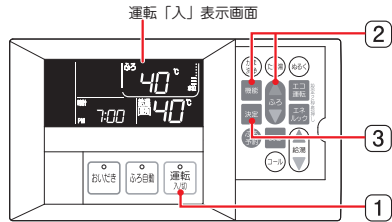

機能の設定を変更するとき [47] ~ [49]

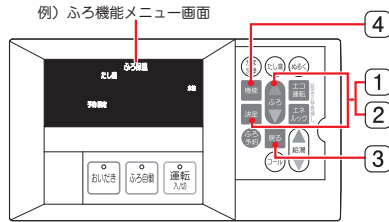

1 **運転** を押す。

■ 運転ランプが点灯し、表示画面が点灯します。

ふろ機能メニュー選択画面にする

2 **機能** を押す。

■ ふろ機能メニュー画面に切り替わり、**設定** が点灯、**お風呂**、**保温**、**たし湯**、**予約**、**水位** が点滅します。

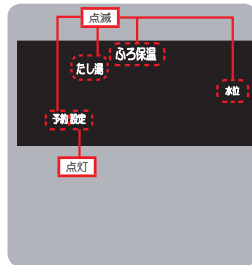

3 **決定** を押す。

■ ふろ機能メニュー選択画面に切り替わります。
[47] [ふろ機能の設定を変更する] にて選択変更する。

リモコン機能メニュー選択画面にする

2 **機能** を押し **決定** の **決定** を1回押す。

■ リモコン機能メニュー画面に切り替わり、**設定** が点灯、**時計**、**明るさ**、**音量**、**メモディ**、**音声**、**報知音**、**放送** が点滅します。

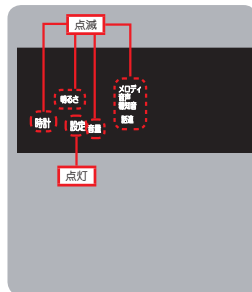

3 **決定** を押す。

■ リモコン機能メニュー選択画面に切り替わります。
[48] [49] [リモコン機能の設定を変更する] にて選択変更する。

ふろ機能の設定を変更する

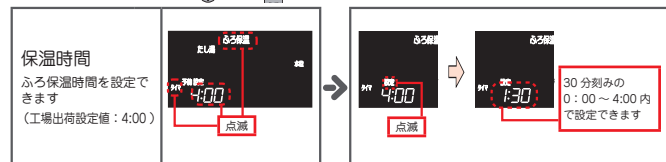
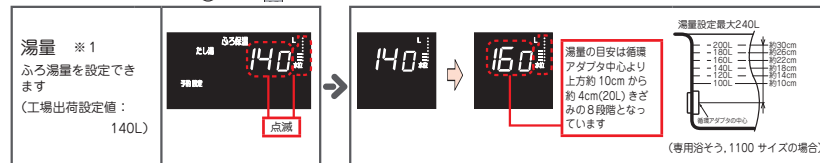
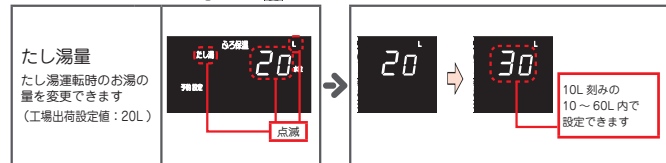
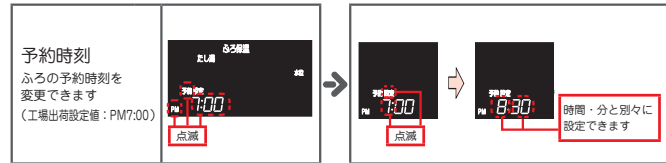

*1 ふろ自動運転中 [21] に **機能** を押し湯量設定画面に移動します。

リモコン機能の設定を変更する



時計設定 ※1
時計を設定できます
(工場出荷設定値: ----)

点減

時間・分と別々に設定できます

画面の明るさ
表示画面の明るさを設定できます
(工場出荷設定値: 3)

点減

3 (標準), 2 (やや暗い), 1 (暗い)の表示明るさで設定できます

メロディの選択
吹きあがりメロディを選択できます
(工場出荷設定値: 1)

点減

メロディ1またはメロディ2が選択できます

話速の変更
音声案内の速さを設定できます
(工場出荷設定値: 0)

点減

0 (標準), -1 (ややゆっくり), -2 (ゆっくり)の話速で設定できます

報知音の音量
報知音 (※2) の音量を設定できます
(工場出荷設定値: 2)

点減

0 (報知音なし), 1 (小), 2 (標準), 3 (大) の音量で設定できます

メロディの音量
吹きあがりメロディの音量を設定できます
(工場出荷設定値: 2)

点減

0 (メロディなし), 1 (小), 2 (標準), 3 (大) の音量で設定できます

音声の音量画面へ



メロディの音量画面へ

音声の音量
音声案内の音量を設定できます
(工場出荷設定値: 2)

点減

0 (案内音なし), 1 (小), 2 (標準), 3 (大) の音量で設定できます

全音量
すべての案内音 (音声, メロディ, 報知音) の音量を一括して設定できます
(工場出荷設定値: 2)

点減

0 (案内音なし), 1 (小), 2 (標準), 3 (大) の音量で設定できます

時刻表示
時計の時刻表示を設定できます
(工場出荷設定値: 12)

点減

12 (12 時間表示), または 24 (24 時間表示) 選択できます

時計設定画面へ

お知らせ

◆全音量、音声、メロディ、報知音、画面の明るさは浴室リモコン、台所リモコン各々に個別に設定できます。

※1 時計が設定されていない状態で「機能」を押すと時計設定画面に移動します。

※2 スイッチ操作や設定変更時に知らせる音です。

各設定を初期化する

各種設定を初期値（工場出荷状態）に戻すことができます。

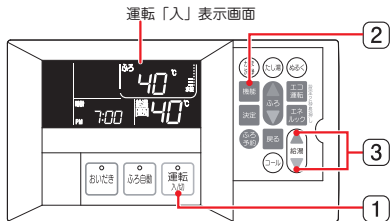

● 台所リモコンでも同様の操作で設定をおこなうことができます。

1 **運転[入]** を押す。

■ 運転ランプが点灯し、表示画面が点灯します。

2 **機能** を押す。

■ 機能メニュー画面に切り替わります。
◆ 前回使用した機能メニュー画面が表示されます。

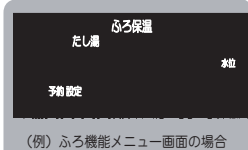

(例) ふろ機能メニュー画面の場合

3 **設定** の上下を同時に約3秒間押す。

■ 受付音「ピッピッピ」でお知らせし、全画面表示の点滅を5秒間行い、運転「入」表示画面に戻ります。

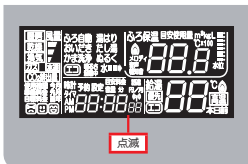

お知らせ

◆ 本操作で初期化できる設定は下記になります。

機能設定

- ① ふろ機能メニューの全項目（[\[47\]](#) 参照）
- ② 暖房換気機能メニュー（暖房または換気扇連動接続時）の全項目
- ③ リモコン機能メニューの全項目（[\[48\]](#)、[\[49\]](#) 参照）

エコ設定

- ① 連続使用量お知らせ <H1>、② 給湯出湯流量制限 <H2>、③ 学習温度湯はり <F1>、④ 学習保温 <F2>、⑤ 外気温度連動湯はり <F4>、⑥ 省エネ表示 <C1>、⑦ 未使用時表示 <C2>

【エネルギー設定】

- ① ガス単価料金、② ガス目標料金、③ 水道単価料金、④ 水道目標料金、⑤ CO₂ 排出係数

このようなときは 凍結のおそれがあるとき（凍結予防方法）

○ 冬期は寒冷地以外の地方でも、急な寒波による凍結がおこることがあります。次のいずれかの方法で予防処置をとってください。

注意

- ◆ この機器は気温が下がってくると自動的に機器内を保温し凍結を予防するヒーターが組み込まれています。通常は、機器の漏電ブレーカーをコンセントに入れた状態にしておけば機器内の凍結を予防できます。
- ◆ 凍結予防ヒーターは、リモコンのスイッチ操作に関係なく働きます。
- ◆ ヒーターで凍結を予防できる気温の条件は、無風時 -15℃まで、有風（4m/秒）時 -10℃までです。気温がこれ以下になる時は、通水による方法や水抜き処置によって、凍結予防をしてください。[\[53\]](#)
- ◆ ヒーターは、機器内の保温はしますが、配管やバルブ類の凍結予防はできません。

1. 通常の寒さのときの予防方法

凍結予防ヒーターによる方法

機器の漏電ブレーカーを抜かない

- ◆ 抜けていると凍結予防ヒーターが作動しません。
- ◆ 漏電ブレーカーの漏電表示ランプが点灯している場合は凍結予防ヒーターが作動しません。漏電している可能性もありますのでリセットボタンを押して確認してください。[\[55\]](#)

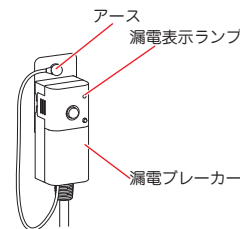

2. 冷え込みの厳しいとき※の予防方法

※ 外気温が -15℃ 以下や -15℃ より高くても風があるとき

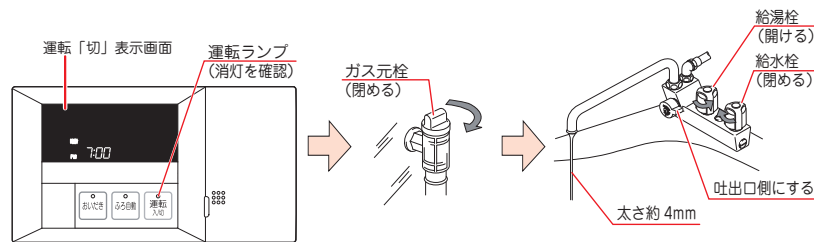

通水による方法（給湯側）

- ① リモコンが運転「切」（運転ランプ消灯）になっていることを確認する。
- ② ガス元栓を閉める。
- ③ 浴室の混合水栓の給湯栓を開けて、少量の水を浴そうに流したままにする。
◆ 流量が不安定なことがありますので、念のため30分くらい後にもう一度流量を確認してください。



このようときは 凍結のおそれがあるとき (凍結予防方法)

ポンプの水抜きによる方法 (おいだき側)

- 1 浴そうの水を排水する。
- 2  を押し (「入」の状態)、 を押す。
◆循環アダプタから水を排出します。このときポンプの音が大きくなりますが、ふろ循環ホース内の水を排水していますので異常ではありません。

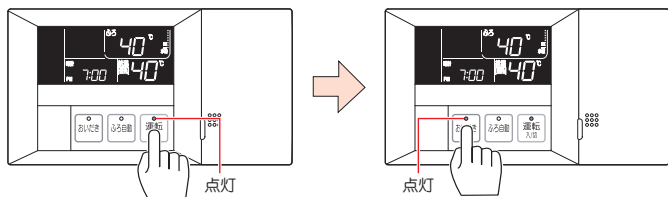

- 3 循環アダプタから水の排出が無くなったら  を押し (「切」の状態)。

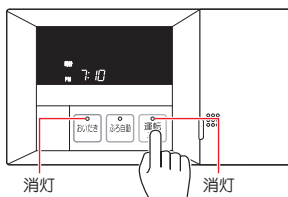

- ◆水の排出が無くなるとエラーコード 252 を点滅表示することがありますが、異常ではありません。
 を押してください。

※ これらの処置をしても凍結するおそれがある場合は、水抜き  [長期間お湯を使用しないとき] を行ってください。

お知らせ

- ◆凍結により、水栓・循環アダプタから水が出ないときは、使用しないでください。
- ◆凍結したままで使用しますと、機器の故障の原因となります。
- ◆再度使用する場合は、ガス元栓、給湯・シャワー栓を閉め、解凍するのを待ちます。解凍して、通水したあと、本体や配管から水漏れがないことを確かめてからご使用ください。
- ◆凍結により、機器が破損した場合、高額の修理費用がかかります。(有料)
- ◆万一、機器や配管から水漏れするなどの異常がある場合は、ガス元栓、給水元栓を閉め、浴そうの排水栓を抜いてから、お買い求めの販売店、またはもよりの大阪ガスへご連絡ください。

このようときは 長期間お湯を使用しないとき

- 長期間使用しない場合は次の操作をしてください。

- 1 ガス元栓を閉じる。
- 2 給水元栓を閉じる。
- 3 給水栓、給湯栓を開ける。

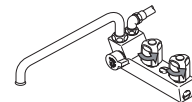
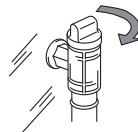



- 4 水抜栓を外し、配管内の水が抜けたら元通りにする。(給水、給湯配管に水抜栓がある場合)
- 5 浴そうの水を排水する。

- 6  を押し (「入」の状態)、 を押す。

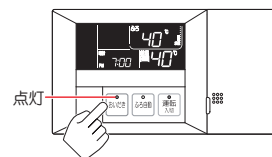
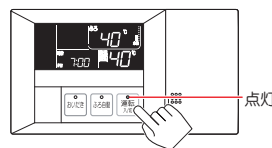
- ◆循環アダプタから水を排出します。このときポンプの音が大きくなりますが、ふろ循環ホース内の水を排水していますので異常ではありません。



- 7 循環アダプタから水の排出が無くなったら  を押し (「切」の状態)。
- 8 機器の漏電ブレーカーをコンセントから抜く。

- ◆水の排出が無くなるとエラーコード 252 を点滅表示することがありますが、異常ではありません。
 を押してください。

- ※ 給水および給湯配管に水抜栓がない場合は漏電ブレーカーをコンセントから抜いたり、配電盤のブレーカーを「切」にしたりしないでください。

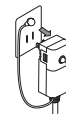
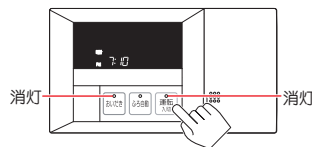

- 再使用については「初めてお使いいただくときは  にしたがってください。

このようときは 冬期の入浴について

- 冬期など浴室・脱衣所と居室の温度差が大きいときは、急激な温度変化による身体への悪影響 (ヒートショック) によって、特に高齢者は入浴時の事故につながるおそれがあります。入浴時に暖房機器で浴室と脱衣所を暖めるなどしてください。浴室を暖めるには、シャワーでお湯を流したり、浴そうにふたをしないでお湯はりする方法もあります。

⚠ 注意

■ お手入れの前には、ガス元栓・給水元栓を閉め、機器が冷えてから行う

- 機器使用中および使用終了直後は、排気口や機器本体が高温になっていますので、やけどのおそれがあります。



■ 機器やリモコンは、絶対に分解しない

- 火災、ガス漏れ、感電、水漏れ、故障の原因になります。



点検のポイント

- 機器の上やまわりに燃えやすいものはありませんか。[4]
- 給気口・排気口が布やビニールなどでふさがっていませんか。[3][4] **チェック!**
- 機器や配管から水漏れしているような様子はありますか。
- ガスのにおいはいませんか。[3] ガス漏れに気づいたとき
- 運転中に機器から異常音が聞こえませんか。[5]
- 機器の外観に異常は見られませんか。
- 機器の漏電ブレーカーの漏電表示ランプが点灯していませんか。[55] 漏電ブレーカーの点検



お願い

機器外観やリモコンのお掃除をされる時は、布またはスポンジに台所用洗剤（中性洗剤）をつけてふきとったあと、からふきし、洗剤が残らないようにしてください。

※点検、お手入れの際は、必ず手袋をして行ってください。

- ミガキ粉やタワシなど固いものでこすらないでください。傷がついて、塗装がはがれたり腐食の原因になります。
- シンナー・ベンジンなどの有機溶剤を使用しないでください。前カバー、リモコン等は変色、変形、塗装のはがれのおそれがあります。
- リモコンケースには故意に湯水や洗剤をかけないでください。また洗剤が付着した場合は洗剤が残らないようにふきとってください。リモコンケースの割れやリモコンの故障の原因になります。
- 循環アダプタのお手入れには、塩素系洗剤は使用しないでください。変色、変形のおそれがあります。
- 浴そう、洗面台はこまめに掃除してください。湯あかが残っていると、銅イオンと化合して青く変色することがあります。



■ 機器の漏電ブレーカーの点検

● 漏電ブレーカーが正しく動作することを確認するため、次の操作を行ってください。

- ① テストボタンを押します。→漏電表示ランプが点灯します。
 - ② リセットボタンを押します。→漏電表示ランプが消灯します。
- 月に1回以上の作動確認を行ってください。

※ 正しく作動しないときは、機器の使用を止め、漏電ブレーカーを抜いて、お買い求めの販売店、またはもよりの大阪ガスへご連絡ください。
※ 点検の前に漏電表示ランプが点灯しているときは、リセットボタンを押してください。

再び漏電表示ランプが点灯するようでしたら漏電ブレーカーを抜き、お買い求めの販売店、またはもよりの大阪ガスへご連絡ください。

※ 作動確認後は設定していた温度、現在時刻、エコ運転 ON/OFF、ロック機能などが工場出荷時の設定になる場合がありますので、あらかじめ設定を確認してください。

- ・ 給湯温度 40℃ ・ 現在時刻 ----- ・ 風呂温度 40℃
- ・ エコ運転 給湯 OFF、風呂 OFF ・ ロック機能 OFF

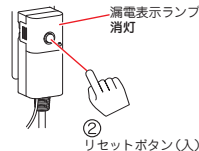

■ 循環アダプタのお手入れ

- ◆ 循環アダプタの汚れや詰まりのお掃除は、循環アダプタキャップを取り外して水で洗います。
- ◆ 循環アダプタキャップが目詰まりしたまま使用するとふろ自動、おいだき（保温）運転が正常に動作しなかったり、故障の原因になりますので、以下の方法で必ずこまめに掃除してください。

- ① 循環アダプタキャップを左へ少し回してから引き外します。
- ② 循環アダプタキャップを歯ブラシ等で水洗いします。
- ③ 循環アダプタキャップの△目印を△切欠きみぞ部に合わせてはめ込み、右に止まるまで回して固定します。

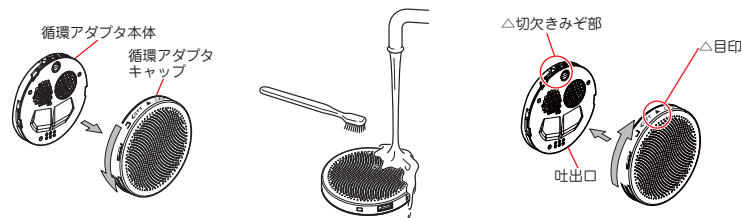

お知らせ

- 循環アダプタキャップは、必ず正常に取り付けて使用してください。外したままや、正常に取り付けられていない状態で使用するとふろ自動、おいだき（保温）運転が正常に動作しなかったり、故障の原因になります。

本製品は、ご使用開始から10年前後をめぐりに「あんしん点検」(有料・任意点検)をお受けいただくことをおすすめいたします。

あんしん点検について

【点検の内容について】

- ・あんしん点検は、お客さまの任意で受けていただく有料の点検です。(法定点検ではありません)
- ・あんしん点検は、点検時点での製品の安全を確認するためのもので、製品の延命や性能の保証を延長するものではありません
- ・点検の実施は、大阪ガスまたは大阪ガスが委託した事業者が行います。
- ・点検の内容および点検基準は、「経済産業省関係特定保守製品に関する省令」に定められた法定点検の内容、基準を参考に、当社で設定しています。(例：製品の設置状況の確認、作動確認、内部の漏れ、詰まり、変色、性能確認など)
- ・点検の結果は、「点検作業票」にてお知らせします。点検の結果、何らかの整備(修理・部品の交換など)が必要な場合には、整備内容についてご提案させていただき、お客さまにご了解をいただいた上で行います。

【点検料金および点検の依頼先について】

- ・点検は有料で実施させていただきます。また点検の結果、整備を実施する場合は、別途整備費が発生いたします。
- ・なお、あんしん点検の内容や料金などにつきましては、下記のアドレスからご覧いただけます。
<http://www.osakagas.co.jp/>
- ・インターネットでご確認できない場合は、65ページに記載の「大阪ガスのお問い合わせ先」にご連絡ください。

【点検を依頼される時】

- ・点検のお申し込みは販売店、またはもよりの大阪ガスへご依頼ください。

点検の時期について

本製品は、設計上の標準使用期間※を10年と算定しておりますので、ご使用開始から10年前後をめぐりに「あんしん点検」をお受けいただくことをおすすめいたします。

※設計上の標準使用期間とは、標準的な使用条件の下で、適切に取り扱って使用し、適切な維持管理が行われた場合に、安全上支障なく使用することができる標準的な期間として設計上設定される期間になります。「無料修理保証期間」とは異なりますのでご注意ください(無料修理保証期間は保証書を参照願います)。

次のことをご確認ください

現象	お調べいただきたいこと
リモコンのスイッチを押しても表示ランプが点灯しない。	<ul style="list-style-type: none"> ●電源プラグがコンセントに差し込まれていますか。 ●機器の漏電ブレーカーの漏電表示ランプが点灯していませんか。〔55〕 ●停電していませんか。 ●ロック機能が設定されていませんか。〔31〕
給湯栓を開けてもお湯が出ない。	<ul style="list-style-type: none"> ●ガス元栓が全開になっていますか。 ●給水元栓が全開になっていますか。 ●断水ではありませんか。 ●リモコンの運転スイッチを押しましたか。 ●凍結していませんか。〔51〕、〔52〕
あついお湯が出ない。	<ul style="list-style-type: none"> ●リモコンの給湯温度設定が低くなっていませんか。 ●ガス元栓が全開になっていますか。 ●給湯またはシャワーを2ヶ所同時使用されていませんか。
ぬるいお湯が出ない。	<ul style="list-style-type: none"> ●リモコンの給湯温度設定が高くなっていませんか。 ●水量を絞りすぎていませんか。(夏) ●給水元栓が全開になっていますか。
おいだきができない。	<ul style="list-style-type: none"> ●浴そうの水(湯)が循環アダプタより上にありますか。 ●循環アダプタキャップや循環アダプタ本体に目詰まりはありませんか。 ●循環アダプタキャップがタオルなどでふさがれていませんか。
おいだきですぐ消火してしまう。	<ul style="list-style-type: none"> ●ふろおいだき温度設定が低くなっていませんか。 ●循環アダプタキャップが外れていませんか。〔55〕 ●循環アダプタキャップの向きは、正しいですか。〔55〕 ●エコ運転を設定していませんか。〔32〕～〔36〕
浴そうの上下の温度差が大きい。	<ul style="list-style-type: none"> ●循環アダプタキャップの向きは正しいですか。〔55〕 ●循環アダプタキャップが目詰まりしていませんか。〔55〕
設定した温度、時刻などが記憶されていない。	<ul style="list-style-type: none"> ●停電が起きていませんか。 ※停電が発生した場合、設定していた温度、時刻等が初期値になる場合があります。〔55〕
給湯栓から出るお湯の量が少ない。	<ul style="list-style-type: none"> ●エコ運転を設定していませんか。〔32〕～〔36〕 ●2ヶ所以上の水栓でお湯を使用していませんか。
設定したお湯はり湯量どおりに沸き上がりません。	<ul style="list-style-type: none"> ●循環アダプタキャップにゴミや毛髪が詰まっていますか。〔55〕 ●お湯はり湯量の設定は適切ですか。〔20〕 ●ふろ自動が完了しないうちふろ自動スイッチを何度も「切」「入」しませんでしたか。 ●残り湯によっては、沸き上がり量が異なることがあります。〔23〕 ●浴そうに人が入っているときにふろ自動スイッチを「入」にすると、お湯があふれることがあります。 ●残り湯があるときに沸き上がり量が設定湯量より少なかったり、浴そうからあふれる場合は、水位データをクリアし、再度残り湯が無い状態で試運転を行ってください。水位データのクリア方法は設置工事説明書を参照ください。

故障かな？ 修理を依頼される前に

次のような場合は故障ではありません

こんな場合	理由
給湯栓を開いてもすぐにお湯が出てこない。	機器から水栓までは距離がありますのでお湯が出てくるまでには、少し時間がかかります。 エラー発報後電源「切」[入]した後に給湯栓を開くと、機器の調整のため1～2分程度燃焼運転しない場合がありますが異常ではありません。 しばらく水を出し続けてください。
お湯の出を止めてもしばらく音がする。	消火後約10分間は燃焼ファンを回転させて、燃焼ガスを排出します。
おいだきが終了してもしばらく音がする。	消火後30秒間はポンプを回転させておふろのお湯をかくはんしています。
寒い日に排気口から白い湯気がでる。	寒さで排気の中の水蒸気が白く見える現象で異常ではありません。
高温お湯にすると、お湯が白くなる。	水には空気が含まれていて加熱されると気泡となって現われるためのものです。異常ではありません。
ふる自動お湯はりまたは、おいだきを始めると循環アダプタからポコポコ音がして泡が出る。	おいだき配管の中にたまっていた空気が押し出されるためのもので、しばらくすると出なくなります。
排水ホースから少量のお湯が出る。	この機器は、逆止弁構造（浴そう内のお湯が給水側へ逆流しない構造）をもった湯はり弁が内蔵されています。 ●給水圧が低い場所で給湯と自動お湯はり等を同時使用した場合、浴そうへのお湯は量が少なくなり、少量機外へお湯が排水される場合がありますが、異常ではありません。 ●断水時に機外に排水される場合がありますが、異常ではありません。
給湯栓を絞りすぎて水(熱い湯)になった。	給湯栓、シャワー栓を絞りすぎる(約2L/分以下)と消火します。 また、夏場など熱いお湯が出たり消火したりを繰り返した後に、安全のため運転スイッチを切りますが、異常ではありません。
ぬるいお湯がでない。	夏期水温が30℃近くになりますと、給湯設定温度を低温にセットしても湯量が少ない場合には湯温が熱くなります。このような場合には、給湯栓をさらに開けて湯量を多く出すか、専用混合水栓の給水栓を開けて湯と水を混ぜて使用してください。
ふる自動お湯はり中に、配管から音がする。循環アダプタから白いお湯が出る。	湯はり中には、湯はり量を絞る場合があり、水圧が高い場合など配管から音がしたり、お湯が白くなる場合があります。
寒い日に運転音がする。	気温が下がると、凍結予防のため、ポンプを動作させることがありますが、異常ではありません。
運転スイッチを「入」[切]したり、給湯栓を開閉したり、機器の使用後しばらくするとモーターが動く音(クック、クー)がする。	お湯を使用するときに、お湯の温度を早く安定させるために機器が作動している音で、異常ではありません。
お湯はり時間が長い場合がある。	お湯はり中、給湯を使用すると、お湯はりをいったん停止します。 給湯使用時間分、お湯はり時間が長くなります。
ふる自動、たし湯運転、ぬるく運転ができない。	この機器は給湯運転使用中にふる自動、たし湯運転、ぬるく運転をするまたは、運転中に給湯をした場合、給湯運転を優先します。この時、運転が待機状態となります。給湯使用を終了すると表示が点灯に変わり、運転を開始します。



故障かな？ エラーコード表示がでたら

エラーコードの表示をお調べください

表示	故障と思われる範囲または原因	処置
111 121 112 122	給湯不着火 給湯使用時、途中消火(失火) ふろ不着火 ふろ使用時、途中消火(失火)	ガス元栓の全開を確認し、運転スイッチを「切」にし、エラーコードの点滅を解除します。再度機器の運転を行ってください。それでもエラー表示が出るときは、修理を依頼してください。
140	残火安全装置作動 過熱防止装置作動	安全装置の作動または故障が考えられます。 給湯・湯はりが使用できなくなりますので、修理依頼をしてください。
141	出湯温異常	供給ガス圧の低下や、熱交換器の詰まり等の故障が考えられます。このエラーが表示された場合は約5分間お湯を使用することができません。たびたびエラー表示が出るときは、修理を依頼してください。
252	ふろ循環系統の故障または異常	浴そうの循環アダプタキャップや循環アダプタ本体に詰まりがないか、また、十分につかるまで水(湯)がはってあることを確認してください。エラーコードの点滅を解除し、再度機器の運転を行ってください。それでもエラー表示が出るときは、修理を依頼してください。
101 991	ファンほこりづまり	十分な給湯能力が出ない、または給湯・ふる自動が使用できない状態ですので、修理を依頼してください。
102 902	ふろ燃焼異常	十分なおいだき能力が出ない、またはおいだきで使用できない状態ですので、修理を依頼してください。



エラーコードが点滅しているときは

- この機器は機器の故障または異常を検知すると、リモコンの時計表示部にエラーコードを点滅表示します。(上表で確認してください)
- エラーコードの点滅解除は、を押します。
- 140エラーとなった場合、修理依頼をしてください。
- 機器を再運転しても表中のエラーコードが何度も表示される場合や、表中以外のエラーコード(511, 512, 311, 331, 322, 432, 721, 722, 610, 310, 700, 710など)が表示される場合は、ご自分で修理なさらないで、お買い求めの販売店、またはもよりの大阪ガスへご連絡ください。
- 使用中でリモコンのランプが点灯しなくなった場合、機器の漏電ブレーカーの作動が考えられますので、の要領で漏電ブレーカーの作動確認をしてください。

その他 寸法図

■本体（この図は、231-K920型です。）

単位：mm

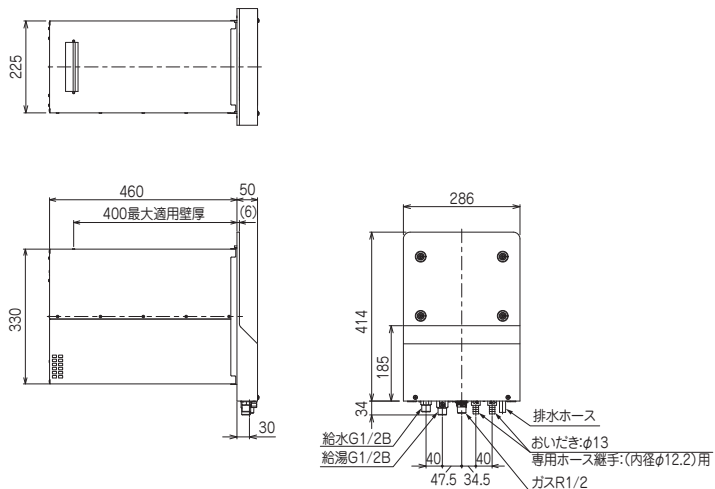

■リモコン

単位：mm

浴室リモコン

台所リモコン(138-K024)〈別売部品〉

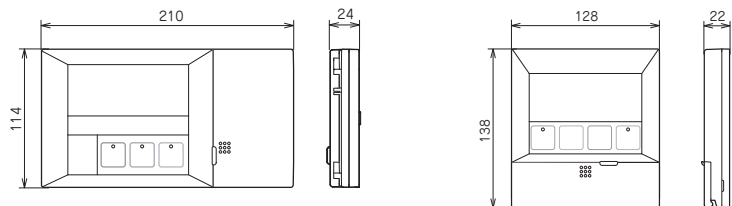

その他 仕様

■ 231-K920 仕様表

項目	仕様	
外形寸法（本体）	幅 286 × 高さ 448 × 奥行 510mm	
壁貫通部寸法	幅 225 × 高さ 330 × 奥行 460mm	
質量（本体）	20.5 kg	
接続寸法	ガス	R1/2
	給水・給湯	G1/2B
	ふろ循環	φ 13mm 専用継手
標準ガス消費量 kW	ガス種	13A
	最大湯	25.5 (21,900kcal/h)
	最小湯	5.0 (4,300kcal/h)
	ふろ	9.9 (8,500kcal/h)
電気定格	同時（最大）	32.6 (28,000kcal/h)
	電源	AC100V (50 / 60Hz)
	消費電力	90 W
最低作動水圧	凍結予防ヒーター	64 W
	最低作動水圧	19.6 kPa (0.2kgf/cm ²)
使用水圧	53.9 (動水圧) ~ 784kPa (0.55 ~ 8kgf/cm ²)	
制御システム	給湯	フィードフォワード+フィードバック式ガス比例制御
	ふろ	温度設定沸き上げ (32 ~ 48℃)、(給湯比例制御追従式)
	ファン制御	DC ファンによる回転数制御
排気温度	260℃以下	
安全装置	<ul style="list-style-type: none"> ・立消え安全装置 ・過熱防止装置 ・ファン回転検知 ・沸騰防止装置 ・漏電ブレーカー ・過圧逃し弁 ・残火安全装置 ・凍結予防用ヒーター 	

●本仕様は改良のためお知らせせずに変更することがあります。

■ 出湯能力

*印は換算相当出湯能力を示す。

ガス種	標準号数 (号)		温度上昇と標準出湯量 (L / 分)				
			水温+15℃	水温+25℃	水温+30℃	水温+40℃	水温+50℃
13A	能力大	12	* 20.0	12.0	10.0	7.5	6.0
	能力小	2.2	3.7	2.2	—	—	—

●上記数値は計算値です。

■ リモコン音声一覧

リモコンの操作をおこなったときの音声、リモコンの操作をしなくても出る音声について、一例を記載しています。

	操 作	音 声
お湯を使う	給湯温度を変更	給湯温度が〇℃に変更されました
	給湯温度 60℃に設定して使用	熱いお湯がです
ふる自動運転	ふる温度を変更	ふる温度が〇℃に変更されました
	ふる自動運転開始	〇℃でふる自動運転を開始します
	ふる自動運転沸き上がり時	おふるが沸きました
おいだき運転	おいだき運転開始	〇℃までおいだきします
	おいだき運転沸き上がり時	おいだきが終わりました
たし湯運転	たし湯運転開始	〇℃でたし湯運転を開始します
	たし湯運転沸き上がり時	たし湯運転が終わりました
ぬるく運転	ぬるく運転開始	ぬるく運転を開始します
	ぬるく運転終了時	ぬるく運転が終わりました
かま洗浄運転	かま洗浄運転開始	かま洗浄を開始します
	かま洗浄運転終了時	かま洗浄が終わりました
ふろの自動お湯はり予約	ふろの自動お湯はり予約を決定	ふろ自動の予約を受け付けました
	ふろの自動お湯はり予約開始	〇℃でふろ自動運転を開始します
ロック機能を使う	ロックを設定	スイッチ操作を無効にしました
	ロックを解除	スイッチ操作を有効にしました
エコ運転モードを設定する	ふる（給湯）のみエコ運転に設定	おふる（給湯）をエコ運転モードに設定しました
	給湯、ふろをエコ運転に設定	給湯とおふるをエコ運転モードに設定しました
エネルギーモードを設定する	エネルギーモードを設定画面にする	エネルギーの設定画面に切り替わります
	エネルギーモードを設定を終了	エネルギーの設定を終了しました
エネルギーモードを使う	エネルギーモードを使う	エネルギーの表示に切り替わります
	エネルギーモードを終了	エネルギーの表示を終了しました
機能の設定を変更する	ふる機能の設定を変更する	ふる機能の設定ができます
	リモコン機能の設定を変更する	リモコン機能の設定ができます

アフターサービスのお申し込み

アフターサービス（点検・修理）を依頼される前に「修理を依頼される前に」[\[57\]](#)、[\[58\]](#)を見て、もう一度ご確認ください。

それでも不具合がある場合は、ご自分で修理なさらないで買い求めの販売店、またはもよりの大阪ガスへご連絡ください。

●ご連絡の際には次のことをお知らせください。

1. 品 名・・・・・・・・・・ガスふる給湯器パックイン
2. 大阪ガス商品コード・・・・機器の前面上部に記載してあります
3. 故障、異常の現象、エラーコード・・・・できるだけ詳しく
4. お客様名、住所、電話番号、道順

例)

(N) 231-K920
大阪ガス株式会社

転居される場合

●転居される場合には、転居先のガスの種類や設置条件を確認の上、買い求めの販売店、またはもよりの大阪ガスにご相談ください。

（ガスの種類や設置条件によっては設置できない場合があります）

保証・補修について

●保証期間中の故障修理について

保証書に記載のように、機器の故障について修理いたします。

保証書を紛失されますと、保証期間中であっても修理費をいただくことがありますので、この取扱説明書（保証書付）を大切に保管してください。

●保証期間経過後の故障修理について

買い求めの販売店、またはもよりの大阪ガスにご相談ください。

修理によって機能が維持できる場合は、お客様の要望により有料修理いたします。

この製品の補修用性能部品（機能を維持するために必要な部品）の最低保有期間は、製造打切後 10 年間です。

ただし、当製品製造打切後 10 年経過後であっても補修用性能部品の在庫がある場合は、有料修理いたします。

定期点検のおすすめ（有料）

●ご使用上支障がない場合でも、不慮の事故を防ぎ、安心して長くご使用いただくために、年 1 回程度の定期点検をおすすめします。

なお、給水用具（逆流防止装置）については、（社）日本水道協会発行の「給水用具の維持管理指針」に示されている定期点検の実施をおすすめします。時期は 4～6 年に 1 回程度の点検をおすすめします。点検は買い求めの販売店、またはもよりの大阪ガスにご相談ください。

暖房機能かんたん操作ガイド

※換気、乾燥機能を使用する場合は、別売部品に付属の取扱説明書をお読みください。

取扱説明書をよく読んで正しくご使用ください。

- 機器に表示してあるガス(ガスグループ)以外は使用しないでください。
- 機器の異常を感じた際は、販売店へご連絡ください。
- 使用時は、機器の動作状態や着火・消火をリモコンの表示により確認してください。
- 冬期は急な寒波により凍結することがあります。冷え込みが厳しいときは取扱説明書に記載してある要領で凍結予防をしてください。
- 暖房運転開始時と終了時にふろ循環アダプタからお湯が出ることがあります。これは配管の残水を排出する動作であり異常ではありません。

<p>⚠ 警告</p>	<p>⚠ 高温注意</p>	<ul style="list-style-type: none"> ●シャワー、出湯口など高温になることがあるので確かめて使用してください。やけどのおそれがあります。 ●お湯を使うとき、入浴するときは、必ず手でお湯の温度を確認してください。
<p>⚠ 注意</p>	<p>やけど注意</p>	<ul style="list-style-type: none"> ●使用中、使用直後は機器本体や排気口など高温部には触れないでください。やけどのおそれがあります。 ●浴そうからエプロンを取り外さないでください。けがややけどのおそれがあります。

入浴前に浴室を暖めておくことで寒い冬場などの入浴が快適になります。

浴室を暖めたいとき

1. 浴室の窓とドアを閉めます。

2. **運転入浴** を押して「入」にします。

- 運転ランプが点灯し、表示画面が点灯します。

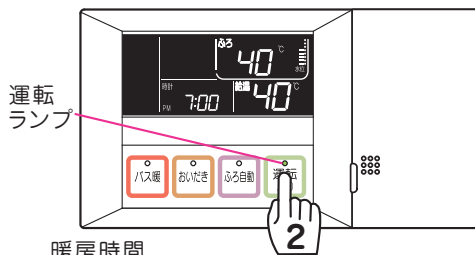

3. **バス暖** を押します。

- バス暖ランプが点灯し、『暖房運転を開始します』と音声でお知らせします。
- 時刻表示部が暖房時間表示になります。
- 給湯燃焼ランプ、暖房、風量が点灯します。

暖房時間

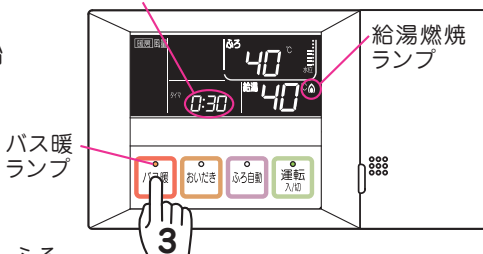

- 給湯燃焼ランプが消灯し、ふろ燃焼ランプ、風量レベルが点灯します。
- 暖房吹出口から温風が出ます。

ふろ燃焼ランプ

- 暖房時間がゼロになるとバス暖ランプ、ふろ燃焼ランプ、暖房、風量、風量レベルが消灯し、約1分後に運転が停止します。

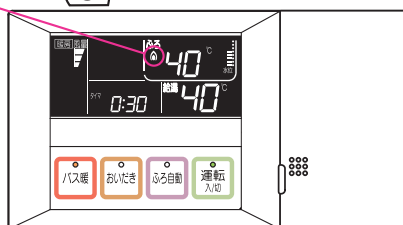

裏面もご覧ください。

自動でおふろを沸かし 浴室を暖めたいとき

1. 浴そうの排水栓を閉め、浴そうにフタをし、浴室の窓とドアを閉めます。
2. **運転 入切** を押して「入」にします。

・運転ランプが点灯し、表示画面が点灯します。

3. **ふろ自動** を押します。

・ふろ設定温度を確認してください。
 ・ふろ自動ランプが点灯し、次に給湯燃焼ランプが点灯し、お湯はりを始めます。

4. つづけて **バス暖** を押します。

・バス暖ランプが点灯します。
 ・ふろ自動運転の沸き上げ完了後に暖房運転を開始します。

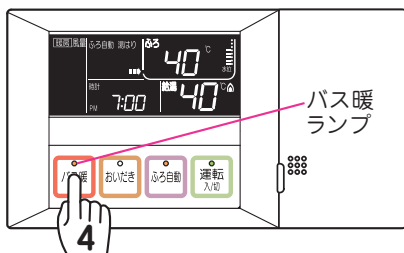
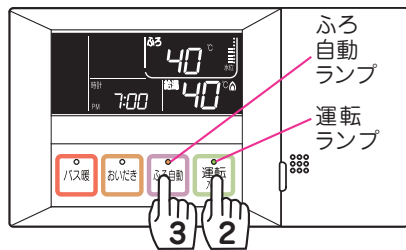

ふろ自動運転
沸き上げ
完了後

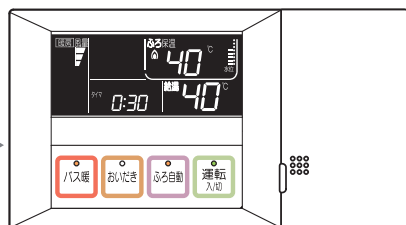

暖房運転開始から約10分後にメロディと音声で沸き上がりをお知らせします。

予約した時刻に自動でおふろを 沸かし浴室を暖めたいとき

1. 浴そうの排水栓を閉め、浴そうにフタをし、浴室の窓とドアを閉めます。
2. **運転 入切** を押して「入」にします。

・運転ランプが点灯し、表示画面が点灯します。

3. **ふろ予約** を押します。

・ふろ自動ランプが点灯し、バス暖ランプが点滅します。
 ・時計表示部に予約時刻が表示されます。

4. バス暖ランプが点滅中に **バス暖** を押します。

・バス暖ランプが点滅から点灯に変わります。

5. **決定** を押します。

・予約、設定が点灯し、予約時刻が確定されます。

予約した時刻の50分前になると、
 ふろ自動ランプとバス暖ランプが点灯し、お湯はりを開始します。

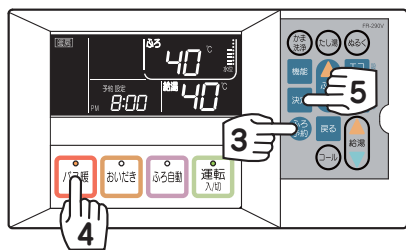
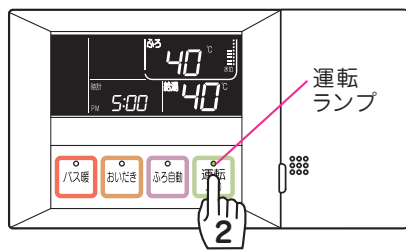

ecoジョーズ

ガスふろ給湯器

外壁貫通設置型

パックイン

131-K980型

131-K981型

131-K982型

暖房操作編

型式名 WF-S1601ATD
WF-S1601ATDL
WF-S1601ATD-C

取扱説明書

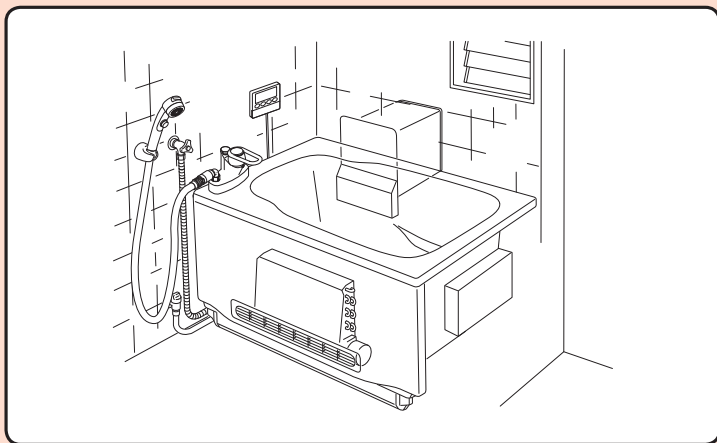

ご使用前に必ずこの説明書をよくお読みのうえ、正しくお使いください。
ご不明な点があればお買い求めの販売店、またはもよりの大阪ガスへお問い合わせ
ください。

大阪ガス



も く じ

はじめに	特 長・・・・・・・・・・・・・・・・・・ 1 安全上のご注意・・・・・・・・・・ 2 各部の名まえとはたらき・・・・ 5
使用方法	暖 房 運 転・・・・・・・・・・・・・・ 12 ふろの自動運転から暖房運転への連動運転・・ 14 ふろ自動と暖房運転の予約・・・・・・ 16 かま洗浄運転・・・・・・・・・・・・・・ 19
このようなときは	凍結のおそれがあるとき（凍結予防方法）・・ 20 長期間お湯を使用しないとき・・・・・・ 23 冬期の入浴について・・・・・・・・・・ 23
故障かな？	修理を依頼される前に・・・・・・・・・・ 24
その他	寸 法 図・・・・・・・・・・・・・・ 25 仕 様・・・・・・・・・・・・・・ 26

この取扱説明書は、暖房機能に関する内容のみ記載しています。
暖房機能以外については、ガスふろ給湯機器本体の取扱説明書をお読みのうえ
正しくお使いください。

はじめに 特 長

- 1 冬期など浴室を暖めることができます。
- 入浴前、浴室が冷えている場合、 を押すと浴室を暖めることができ、寒い冬場などのお入浴が快適になります。
- ・暖房温度は4～1の4段階でお好みの温度に設定できます。
 - ・暖房運転は10分から6時間まで設定できます。
 - ・ふろ自動運転予約時に暖房運転も予約できますので、設定時刻には暖かい浴室で入浴できます。

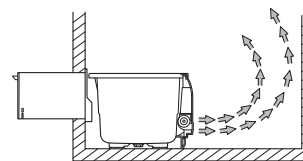



主な記号の説明

記号	内 容	記 載 例
	操作の順序を表します。	①
	参照していただきたいページを表します。	20
■	本製品が操作などにより、表示・動作する内容を表します。	■「運転ランプ」が点灯します。
●	操作をとまなう、知っておいていただきたいことを表します。	●一度設定すれば記憶します。
◆	その他の知っておいていただきたいことを表します。	◆通常は、節電モードをおすすめします。

はじめに 安全上のご注意

- 安全に使用していただくための重要な項目ですので、必ずお読みください。
- ここに示した事項は、安全に関する重要な内容を記載していますので、必ずお守りください。

この取扱説明書では、お客さまや近隣の方々への危害や財産への損害を未然に防止するために説明文および製品の表示では、いろいろな絵表示をしています。表示と意味は次のようになっています。内容をよくご確認してから本文をお読みください。

注意表示	意	味
 警告	この表示を無視して誤った取り扱いをすると、人が死亡、重傷を負う可能性、または火災の可能性が想定される内容を示しています。	
 注意	この表示を無視して誤った取り扱いをすると、人が傷害を負う可能性および物的損害のみの発生が想定される内容を示しています。	
お願い	安全に快適に使用していただくために、理解していただきたい内容を示しています。	

絵表示には次のような意味があります。

絵表示	意味	絵表示	意味
	一般的な注意事項		一般的な禁止事項

警告

■温風暖房について

- 頭髪や体を乾かすために使用しないでください。頭髪が機器にからんだり、「脱水状態」「低温やけど」のおそれがあります。

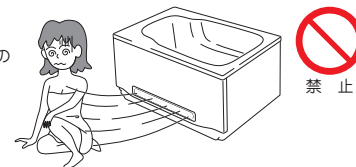

- 長時間にわたり温風を身体に直接当てないでください。「脱水状態」になったり、「低温やけど」の原因になります。特に体力のない病気の方、乳幼児、お子様、お年寄り、皮膚の弱い方、疲労の激しい方、深酒された方にはまわりの方が十分注意してください。

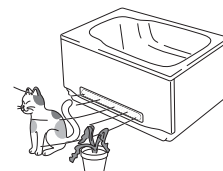

- 動植物に温風を直接当てないでください。動植物に直接風が当たると悪影響を及ぼす原因になります。

- 動作中に吹き出し口をはずしたり、指や棒を入れないでください。内部でファンが高速回転しているので、けがや、やけどの原因になります。

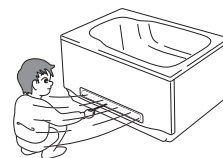

■エプロンを取り外さない

- 浴そうからエプロンを取り外さないでください。けがや、やけどのおそれがあります。

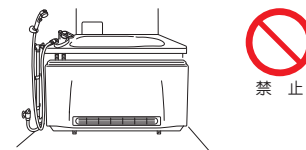

はじめに 安全上のご注意

⚠ 注意

■給湯・シャワー・おいだき・浴室暖房以外の用途には使用しない

- この機器は、給湯・シャワー・おいだき・浴室暖房以外の用途には使用しないでください。思わぬ故障や事故の原因となります。



禁止

お願い

■温風暖房について

- 温風の吹出し口にスプレー缶やカセットこんろ用ボンベなどを置かないでください。万一、ガスが漏れて周囲に留まると発火し爆発の原因となります。
- 温風の吹出し口にカビとり剤、殺虫剤などをふきかけないでください。火災や故障、サビの原因となります。
- 温風の吹出し口の前に物を置かないでください。熱変形、変色の原因となります。
- 入浴後は機器本体を良好に保つため、毎日窓を開けるなど必ず浴室の換気を行ってください。水滴がついたまま長期間運転を行わないとカビの発生原因となります。
- 化粧品類は浴室に放置しないでください。クリーム・ゼリー状の化粧品は人体の体温になじみ易くなるように作っているため、それ以上の温度になると変質の原因となります。

はじめに 各部の名まえとはたらき

■標準設置例

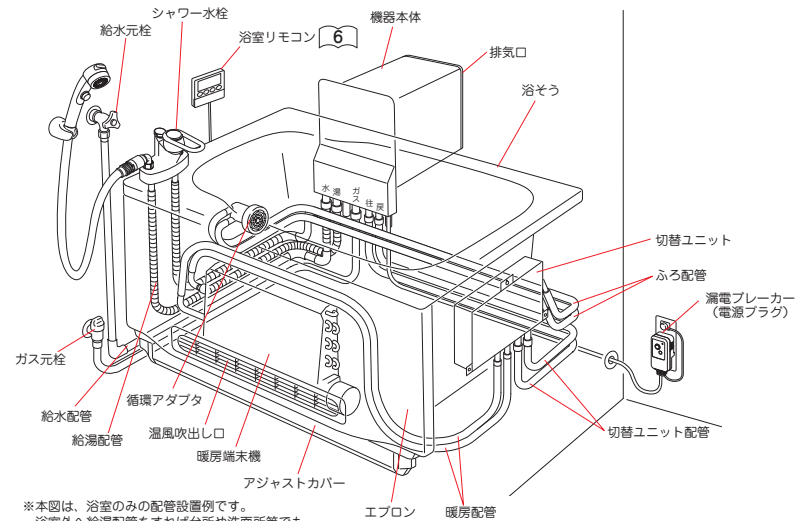

※本図は、浴室のみの配管設置例です。
浴室外へ給湯配管をすれば台所や洗面所等でも
お湯が使用できます。

はじめに 各部の名まえとはたらき

■浴室リモコン

※フタを開けた状態

操作部

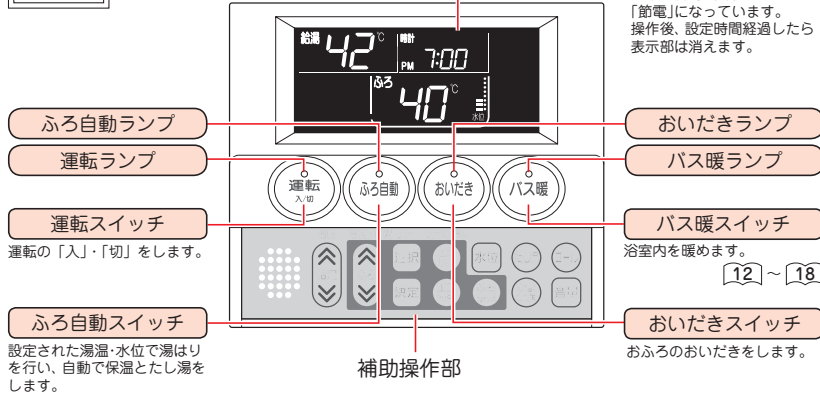

表示部

※下記の表示は説明のため全て表示したもので、実際の運転状態とは異なります。

給湯表示部

- 給湯設定温度
- 高温注意表示
- エネルギー日数表示
- 給湯エコ運転表示

時刻表示部

- 時刻表示
- ふろ予約時刻表示
- ガス、水道料金表示
- ふろ保温時間表示
- エラー表示

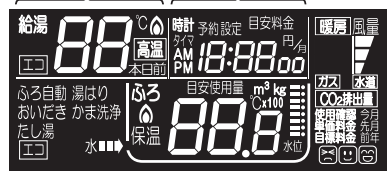

ふろ運転表示部

- 各種運転表示
- ふろ自動設定温度表示
- ガス、水道使用量表示
- CO₂排出量表示
- お湯はり水位表示
- お湯はり動作表示
- ふろエコ運転表示

お知らせ

- スイッチを押すと、操作音(ピッ)がしてランプの表示が切り替わりますが、手早いスイッチ操作をすると、スイッチが受けつけないことがあります。しっかりと、スイッチを押して、ランプの表示が切り替わることを確認してください。
- リモコンフタは開けたままにせず、閉じた状態でご使用ください。

補助操作部

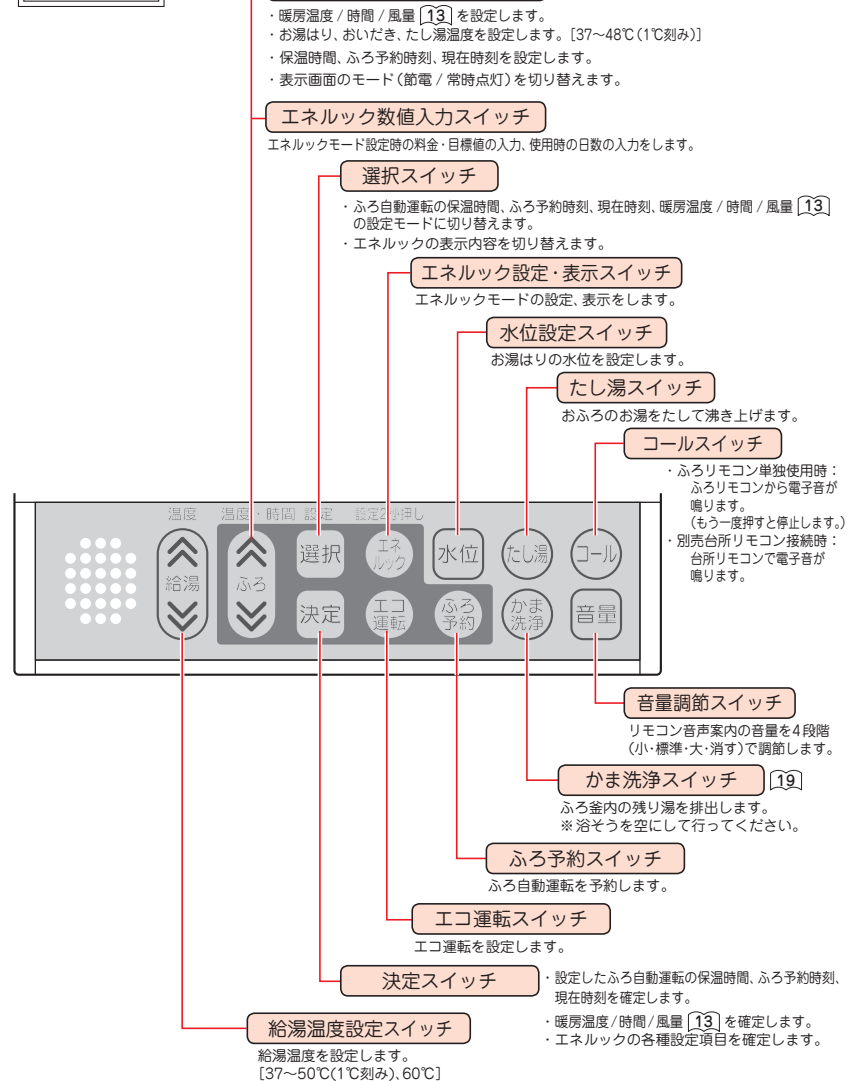

はじめに 各部の名まえとはたらき

■ 台所リモコン (別売部品 138-K022 / 138-K023)

※フタを開けた状態

操作部

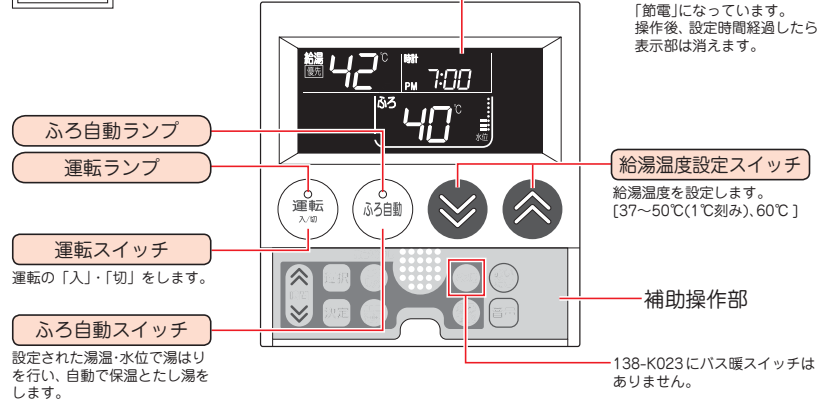

表示部

※下記の表示は説明のため全て表示したもので、実際の運転状態とは異なります。

給湯表示部

- 給湯設定温度・優先表示
- 高温注意表示
- エネルギー日数表示
- 給湯エコ運転表示

時刻表示部

- 時刻表示
- ふろ保温時間表示
- ふろ予約時刻表示
- エラー表示
- ガス、水道料金表示

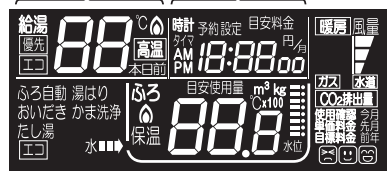

暖房運転表示部

エネルギーモード表示部

- エネルギーモード設定表示
- 使用量結果マーク

ふろ運転表示部

- 各種運転表示
- お湯はり水位表示
- ふろ自動設定温度表示
- お湯はり動作表示
- ガス、水道使用量表示
- ふろエコ運転表示
- CO₂排出量表示

補助操作部

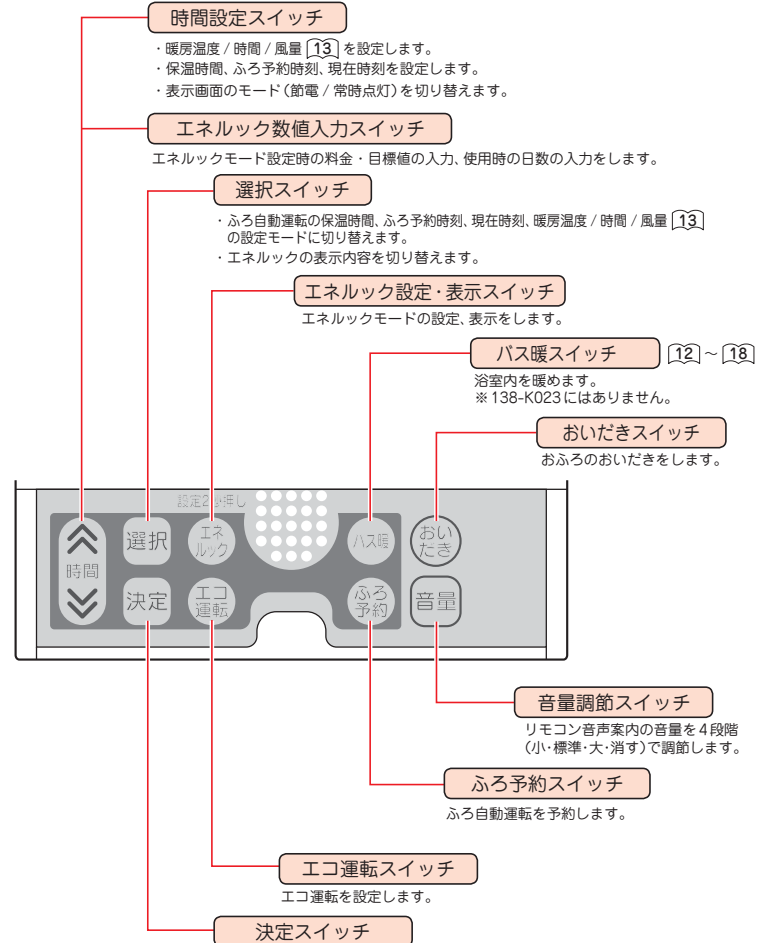

お知らせ

- スイッチを押すと、操作音(ピッ)がしてランプの表示が切り替わりますが、手早いスイッチ操作をすると、スイッチが受けつけないことがあります。しっかりと、スイッチを押して、ランプの表示が切り替わることを確認してください。
- リモコンフタは開けたままにせず、閉じた状態でご使用ください。

はじめに 各部の名まえとはたらき

別売部品の台所リモコンと合わせてお使いのときは

- 浴室や台所など機器からお湯を供給するところには、同じ温度のお湯が出ます。そのため、台所リモコンを接続した場合、給湯温度は **優先** が表示されているリモコンでしか変更できません。(優先権)
使いたいリモコンを「優先」にする場合は次の操作をしてください。
〔「運転」スイッチを入れたほうのリモコンが「優先」となります。〕

浴室リモコンを「優先」にする場合

- 運転ランプが消灯しているとき

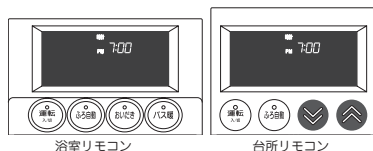

- 1 浴室リモコンの **運転** を押す。
 - 運転ランプが点灯し、表示画面が点灯します。
 - 浴室リモコンに **優先** が点灯します。

- 運転ランプが点灯し、台所リモコンに **優先** が点灯しているとき

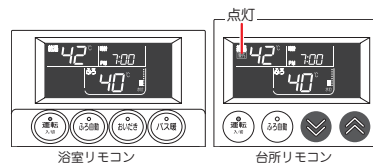

- 1 浴室リモコンの **運転** を押す。
 - 浴室リモコンに **優先** が点灯します。
- このとき、台所リモコンの **優先** は消灯します。

台所リモコンを「優先」にする場合

△ シャワー等お湯を使用中切り替えしないでください。

- 運転ランプが消灯しているとき

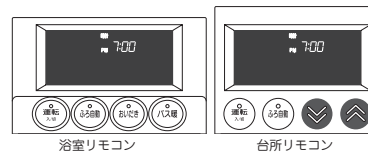

- 1 台所リモコンの **運転** を押す。
 - 運転ランプが点灯し、表示画面が点灯します。
 - 台所リモコンに **優先** が点灯します。

- 運転ランプが点灯し、浴室リモコンに **優先** が点灯しているとき

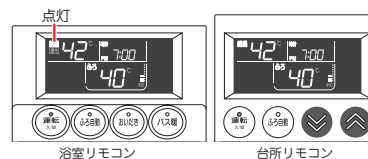

- 1 台所リモコンの **運転** を押す。
 - 運転ランプが消灯します。
 - リモコン画面が時計表示のみになります。
- 2 再度、台所リモコンの **運転** を押す。
 - 運転ランプが点灯し、表示画面が点灯します。
 - 台所リモコンに **優先** が点灯します。

使用方法 暖房運転

○入浴前などに浴室内を暖めることをおすすめします。

運転前の準備と確認

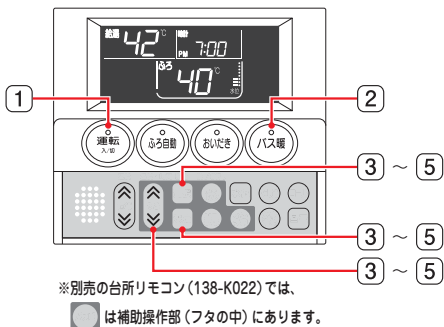
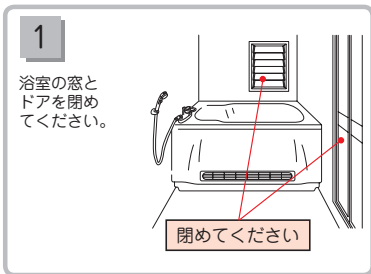

※別売の台所リモコン(138-K022)では、
 ⑤は補助操作部(フタの中)にあります。

1 運転を押す。

■運転ランプが点灯し、表示画面が点灯します。

2 パス暖を押す。

- リモコンから「暖房運転を開始します」と、音声でお知らせします。
- 「パス暖ランプ」が点灯し、時刻表示部が暖房時間表示になり、暖房運転残り時間を表示します。
- 暖房端末機への注湯を約4L行うため、給湯表示部の が点灯します。
 このとき、浴そうの循環アダプタからお湯が出ます。
- 暖房端末機への注湯が完了すると暖房経路の循環がはじまり、ふろ運転表示部の が点灯します。
- 暖房端末機が暖まりますと吹出し口から温風が出てきます。暖房運転表示部に 、風量レベルが表示します。
 ※1～2分後に温風が出てきます。
- 暖房時間表示は残り時間を表示し、残り時間がゼロになると「パス暖ランプ」、、、、風量レベルが消灯し、しばらくしてから運転が停止します。
 ※暖房時間表示は時計表示に切り替わります。
 ※風量レベルは暖房運転の状態でも自動的に変わります。
- 暖房運転中、 を押すと暖房運転が停止します。



3 暖房温度の設定を変更する。

- 暖房運転中 を1回押すと、時計表示部に暖房温度レベル数が表示され、、 が点滅します。
- (台所リモコンは) を押し、暖房温度レベル数を設定します。
- を押すと、暖房温度レベル数が確定し、約3秒後に が消灯し、リモコンから「暖房温度が変更されました」と音声でお知らせします。



暖房温度レベル数目安

1：約25℃ ⇨ 2：約27℃ ⇨
 3：約30℃ ⇨ 4：約32℃
 (電源投入後または停電復帰後は「2」になっています。)

4 暖房運転時間の設定を変更する。

- 暖房運転中 を2回押すと、、、 が点滅します。
- (台所リモコンは) を押し、暖房の運転時間を変更します。
- を押すと、暖房運転時間が確定し、約3秒後に が消灯し、リモコンから「暖房時間が変更されました」と音声でお知らせします。
 ※暖房運転時間は、一度設定すると記憶します。



暖房運転時間の設定

10分 ⇨ (10分刻み) ⇨ 50分 ⇨ 1時間 ⇨ 1時間30分 ⇨ (30分刻み) ⇨ 5時間30分 ⇨ 6時間
 (電源投入後または停電復帰後は30分となっています。)

5 暖房風量の設定を変更する。

- 暖房運転中 を3回押すと、、 が点滅し、 が点灯します。
- (台所リモコンは) を押し、風量レベルを変更します。
- を押すと、 が消灯し、暖房風量が確定します。



風量レベル表示目安

H1：浴室を素早く暖めたいときにお使いください。
 温風が強く吹出し、浴室を素早く暖めます。

Lo：入浴中も浴室を暖めたいときにお使いください。
 温風を弱くします。

お知らせ

- ◆暖房運転表示部に吹出し口からの風の強さを表示します。
- ◆浴室室内温度によって風量レベルは自動で変わります。
 ※風量レベル(微)は浴室室内温度が設定温度に達している状態です。

[風量レベル表示]



使用方法 ふろ自動運転から暖房運転への連動運転

○ふろ自動運転の沸き上げ完了後に暖房運転をします。

運転前の準備と確認

1

おふろの排水栓を閉めて、浴そうにふたをします。

この機器は浴そうにふたをしたままお湯はりができます。

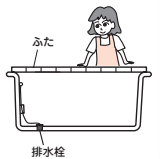

2

浴室の窓とドアを閉めます。
※暖房運転の予約をするとき。

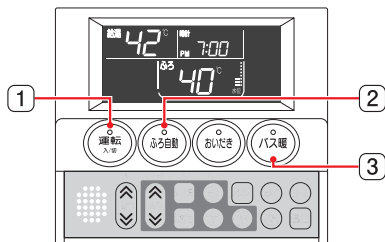
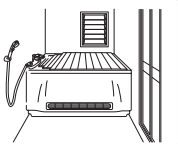

1 **運転** を押す。

■運転ランプが点灯し、表示画面が点灯します。



2 **ふろ自動** を押す。

3 **バス暖** を押す。

■「バス暖ランプ」が点灯します。
※暖房「弱」運転にする場合は、13の5を参照して変更してください。

●ふろ自動運転の沸き上げ完了後に暖房運転を開始します。このとき、時計表示部が暖房時間表示に切り替わります。

■暖房運転開始から約10分後にメロディと「おふろが沸きました」と、音声でお知らせします。

■メロディと音声で沸き上がりをお知らせするまで、

おふろ、**おん** は受け付けません。



↓ ふろ自動運転沸き上げ完了後



お知らせ

■暖房運転中に **おん** を押すと暖房運転を一時停止し、ふろ自動運転となり、時計表示となります。
ふろの沸き上げが完了しますと暖房運転を再開し、時計表示が暖房表示に切り替わります。このとき、暖房運転は初期設定時間に戻ります。

暖房運転ご使用上の注意

- 給湯、ふろ自動の自動保温中またはふろおいたき使用中に、**バス暖** を押した場合、暖房運転は待機します。このとき暖房運転時間は進んでいますので、ある程度長めに設定してください。
- 暖房運転中に **おん**、**おん** を押すと暖房運転を一時停止し、待機します。このとき暖房運転時間は進みます。
- 暖房運転中に **おん**、**おん**、**おん** を押すと、暖房運転を一時停止し、各々の動作を行います。流路の切り替えや湯温調整のため、実際の動作が遅れる場合があります。
- 暖房運転中は、ふろ自動運転の自動保温、たし湯運転を行わない場合があります。
- 暖房運転開始時と終了時に給湯を使用すると湯量が減る場合があります。
- 暖房運転中に給湯を使用すると風速が弱くなる場合があります。
- 暖房「弱」運転にしますと、浴室の暖まるまでの時間が長くなります。
- ◆浴室内の温度が設定温度になると、自動的に「弱」運転になり、風量レベルは弱または、微となります。
- ◆浴そうの循環アダプタまで水またはお湯がない場合、暖房運転終了時循環アダプタから少量のお湯がでます。
- ◆浴そう下部からの温風ですので、足下が熱く感じることがあります。
- ◆浴室の種類、大きさ、季節などによって、暖まる時間は異なります。
- ◆浴室が冷えている場合、30分ぐらいの暖房運転をすることをおすすめします。運転時間が短いと肌寒く感じることがあります。
- ◆暖房運転を停止してからファンは遅れて停止します。浴室内の温度にもよりますが、約1～3分程度かかる場合があります。
- ◆浴室を暖めてから入浴してください。
入浴中に暖房した場合
 - ・温風が身体に直接あたると、寒く感じられることがあります。
 - ・浴室内の温度が低い場合には、十分な効果が得られないことがあります。
 - ・「強」にすると風が強くなり、肌寒く感じます。
 - ・風が当り不快と感じる場合はご使用をお控えください。
- ◆ふろ自動（保温）運転終了時（保温時間が経過したとき）、切替ユニットや暖房端末機内の水を入替えるため、浴そうの循環アダプタからお湯が出る場合があります。

使用方法 ふろ自動と暖房運転の予約

○予約した時刻におふろを沸かし、浴室を暖めます。

運転前の準備と確認

1 おふろの排水栓を閉めて、浴そうにふたをします。

この機器は浴そうにふたをしたままお湯はりができます。

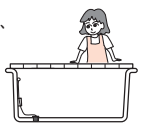

2

浴室の窓とドアを閉めます。
※暖房運転の予約をするとき。

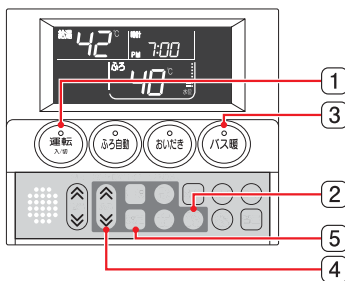
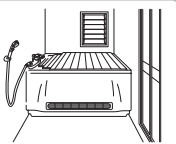

1 **運転** を押す。

■ 運転ランプが点灯し、表示画面が点灯します。



2 **予約** を押す。

■ ふろ自動ランプが点灯し、バス暖ランプが点滅します。
■ **予約**、**設定** が点灯し、時計表示に現在設定されている予約時刻が表示されます。
◆ 電源投入時、または停電復帰時は、「PM7:00」表示になっています。



3 バス暖ランプが点滅中に **バス暖** を押す。

■ バス暖ランプが点滅から点灯に変わります。
※暖房運転の予約をしない場合は、**バス暖** を押さずバス暖ランプを点滅のままにしておくか、**予約** を押してバス暖ランプを消灯させてください。
※ **2** の操作から約5秒後にバス暖ランプが消灯し、**予約**、**設定** が点滅に変わります。この間に **バス暖** を押さないと暖房運転の予約はできません。



4 **予約**、**設定** が点滅中に、**台所リモコン** で予約時刻(入浴したい時刻)を設定する。

● 押すたびに、1分ずつ変わります。
● 押し続けると、10分ずつ早送りできます。



[PM8:00の場合]

5 **決定** を押す。

■ **予約**、**設定** が点灯し、予約時刻が確定されます。
■ リモコンから「ふろ運転と暖房運転の予約を受けました」と、音声でお知らせし、**設定** が消灯します。
● 現在時刻表示に戻ります。
● ふろ自動と暖房運転予約待機となります。
◆ 台所リモコンでも同様の操作で予約時刻を設定できます。



予約運転の開始

■ 予約した時刻の*50分前になると、「ふろ自動ランプ」と「バス暖ランプ」が点灯し、お湯はりを開始します。
(現在時刻から、*50分以内に予約時刻を設定した場合、予約設定終了と同時に、自動お湯はりを開始します。)
◆ ふろ自動運転の沸き上げ完了後に暖房運転を開始します。
※暖房は「強」運転となります。
◆ 暖房運転を開始してから約10分後にメロディと音声「おふろが沸きました」でお知らせします。
※別売の台所リモコンと合わせてお使いの場合は、台所リモコンからもメロディと音声「おふろが沸きました」でお知らせします。
※予約時刻前に暖房運転が終了することがありますので、暖房時間は長めに設定してください。
※給水圧、水温、設定温度によっては、おふろの沸き上げが20分以内に完了する場合がありますので、暖房時間は30分以上に設定することをおすすめします。
(暖房時間の設定は [13] を参照ください。)
※ふろ自動保温・たし湯機能は、メロディ報知後から設定した保温時間動作します。
◆ 暖房運転のみの予約はできません。
◆ 初回の沸き上げ完了から設定した保温時間の間は、自動保温、たし湯運転を続けます。(暖房運転中は、自動保温、たし湯運転を行わない場合があります。)

使用方法 ふろ自動と暖房運転の予約

⚠️ 予約自動運転ご使用上の注意

- ◆ 現在時刻の設定がされていないと「ふろ自動と暖房運転の予約」機能は動作しません。
- ふろ自動と暖房運転予約待機中に、予約解除するときは、**予約解除** を押してください。
- ふろ自動と暖房運転予約待機中に **運転**、**お風呂**、**お風呂**、**お風呂**、**お風呂** を押すと、予約は解除されます。
- ふろ自動と暖房運転予約時のお湯はリ水位・温度は、ふろ自動運転時の水位・ふろ温度になります。ふろ温度を変更する場合は、浴室リモコンで変更してください。
- ◆ 沸き上がりメロディと音声は、予約時刻にかかわらず、沸き上がり完了時に報知します。
- ◆ 浴そうに、前日の残り湯が残っている場合(水からの沸き上げ)など、予約した時刻までに沸き上がらないことがあります。
- ◆ ふろ自動と暖房運転予約待機中に停電すると、停電復帰後、予約は解除されます。

ふろ予約時刻は下記の方法でも設定できます

1 **運転** を押す。

- 運転ランプが点灯し、表示画面が点灯します。

2 **選択** をリモコンに **予約**、**設定** が点滅されるまで数回押す。

- **予約**、**設定** が点滅し、時計表示に現在設定されている予約時刻が表示されます。
- ◆ 電源投入時、または停電復帰時は、「PM7:00」表示になっています。
- ※ **選択** を押すたびに「暖房温度」「暖房時間」「暖房風量」「保温時間」「予約時刻」「時計」の設定ができます。

3 **あ** (台所リモコンは **あ**) で予約時刻(入浴したい時刻)を設定する。

- 押すたびに、1分ずつ変わります。
- 押し続けると、10分ずつ早送りができます。

4 **決定** を押す。

- **予約**、**設定** が点灯し、予約時刻が確定されます。
- 約3秒後に現在時刻表示に戻ります。

使用方法 かま洗浄運転

- ふろ釜内の残り湯をきれいなお湯で押し流します。

運転前の準備と確認

1

排水栓を抜いて、浴そう内の水を排水します。

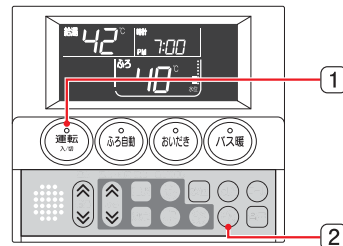
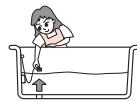

1 **運転** を押す。

- 運転ランプが点灯し、表示画面が点灯します。

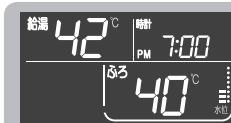

2 **かま洗浄** を押す。

- **かま洗浄** が点灯し、**▶▶** マークが動き、しばらくして浴そうの循環アダプタから、ふろ設定温度のお湯が約4L出て、給湯表示部に **あ** が点灯します。
- ふろ釜と暖房端末機内の残り湯をきれいなお湯で押し流します。
- 注水が完了すると循環用ポンプが作動して、ふろ釜内の残水を排出します。



「かしこい」お風呂掃除



1. お風呂の排水栓を抜いて、浴そうを空にします。
2. **運転** を ON にし、ふろ設定温度をできるだけ低くして **かま洗浄** を押してふろ釜内に残った浴そう水を排出します。
3. 浴そうのお掃除をはじめます。
4. 浴そうの排水栓を閉めます。

お知らせ

- ◆ かま洗浄運転は、ふろ釜内の残り湯をきれいなお湯で押し流し排出する機能です。こびり付いた湯あかなどは洗浄できません。
- ◆ かま洗浄運転時は、台所やシャワーなどの給湯栓は閉めてください。十分な排出ができないことがあります。
- かま洗浄運転中に **運転**、**かま洗浄** を押すと、かま洗浄運転を終了します。
- かま洗浄運転中に **お風呂**、**お風呂**、**お風呂** を押すと、かま洗浄運転を終了し、各々の動作に移ります。
- ◆ 使用水圧の違いにより、**かま洗浄** が点灯してから排水が完了するまでに時間がかかる場合があります。
- ◆ 長期間お風呂を使用しなかった場合は、かま洗浄運転をしてからお使いください。
- ◆ かま洗浄中は循環アダプタから熱いお湯がでる場合がありますので循環アダプタに手や体を近づけないでください。
- ◆ ふろ設定温度をできるだけ低くして **かま洗浄** をしてください。

凍結のおそれがあるとき（凍結予防方法）

○冬期は寒冷地だけでなく暖かい地方でも、急な寒波による凍結がおこることがあります。
次のいずれかの方法で予防処置をとってください。

1. 通常の寒さのときの予防方法

凍結予防ヒーターによる方法

漏電ブレーカーを抜かない

- ◆ 抜けていると凍結予防ヒーターが作動しません。
- ◆ 漏電ブレーカーの漏電表示ランプが点灯している場合は凍結予防ヒーターが作動しません。漏電している可能性もありますのでリセットボタンを押して確認してください。

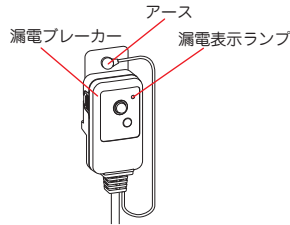

お知らせ

- ◆ この機器は気温が下がってくると自動的に機器内を保温し凍結を予防するヒーターが組込まれています。通常は、漏電ブレーカーをコンセントに入れた状態にしておけば機器内の凍結は予防できます。
- ◆ 凍結予防ヒーターは、リモコンのスイッチ操作に関係なく働きます。
- ◆ 暖房端末の凍結を予防するため、機器内のポンプ等が動作し、おいたき燃焼することがありますので、ガス栓を開いていることを確認してください。このとき、浴そうに少量の水またはお湯が出ます。また、リモコンの時計表示部に **F** が表示されます。
- ◆ ヒーターで凍結を予防できる気温の条件は、無風時 -15℃まで、有風(4m/秒)時 -10℃までです。気温がこれ以下になる時は、通水による方法や水抜き処置によって、凍結予防をしてください。
- ◆ ヒーターは、機器内の保温はしますが、配管やバルブ類の凍結予防はできません。
- ◆ この機器は外気温が -15℃以下になる場合には、凍結予防のために水抜き処置が必要です。[23]

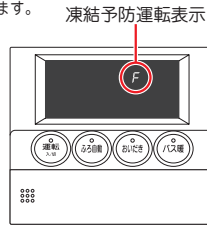

2. 冷え込みの厳しいときの予防方法

通水による方法（給湯側）

- ① リモコンが運転「切」（運転ランプ消灯）になっていることを確認する。
- ② ガス元栓を開める。
- ③ 給湯栓やシャワー栓（お湯側位置）を開けて、少量の水を流したままにする。
◆ 流量が不安定なことがありますので、念のため30分くらい後にもう一度流量を確認してください。

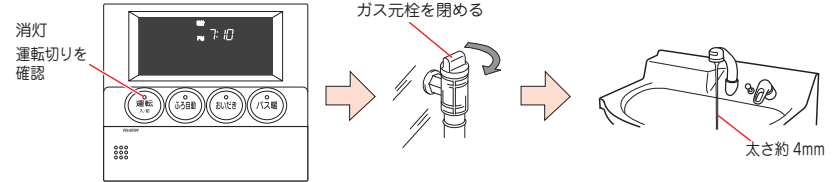

ポンプの水抜きによる方法（おいたき、暖房循環経路側）

- ① 浴そうの水を排水する。
- ② **凍結** を押す（「入」の状態）。
- ③ **おいたき** を押す。
◆ 循環アダプタから水が出たり、ポンプの音が大きくなりますが、異常ではありません。（循環ホースの水抜きをしています。）
- ④ 「かま洗浄」が終了したら、**凍結** を押す（「切」の状態）。

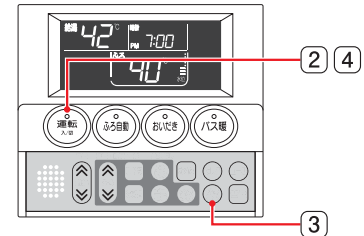

※ これらの処置をしても凍結するおそれがある場合は、水抜き [23] [長期間お湯を使用しないとき] を行ってください。

お知らせ

- ◆ 凍結により、給湯栓・シャワー栓・循環アダプタから水が出ないときは、使用しないでください。
- ◆ 凍結したままで使用しますと、機器に異常が生じ危険です。
- ◆ 再度使用する場合は、ガス元栓、給湯・シャワー栓を閉め、解凍するのを待ちます。解凍して、通水したあと、本体や配管から水漏れがないことを確かめてからご使用ください。
- ◆ 凍結により、機器が破損した場合、高額な修理費用がかかります。（保証期間内でも有料）
- ◆ 万一、機器や配管から水漏れするなどの異常がある場合は、ガス元栓、給水元栓を閉め、浴そうの排水栓を抜いてから、お買い求めの販売店、またはもよりの大阪ガスへご連絡ください。

凍結のおそれがあるとき（凍結予防方法）

暖房端末機側の水抜き方法

■暖房端末機 [161-K902 または 161-K903] の場合

アジャストカバーが取り付けられている場合

- 1 浴そうエプロン下部のネジ2ヶ所を外します。
ネジは左回りで外れます。
- 2 アジャストカバーを取り外します。
- 3 水抜きツマミを2～3回転程度左にまわして、ゆるめます。
このときまわしすぎないようにしてください。水抜きツマミが落ちてしまうおそれがあります。

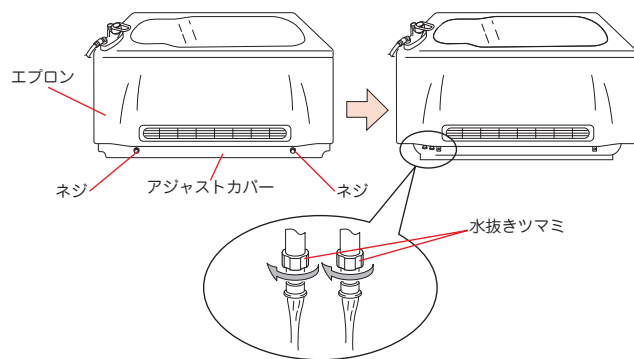

- 4 水抜きが完了したら水抜きツマミを右に回しツマミを締めこんでください。
このとき締めこみが甘いと水漏れの原因となりますので、しっかり締めこんでください。
- 5 アジャストカバーを取り付けます。
- 6 取り外したネジを再度取り付けて完了です。

アジャストカバーが取り付けられていない場合

- 1 水抜きツマミを2～3回転程度左にまわして水抜きをし、水が抜けたら右にまわして締めこんでください。

※水抜きが完了したら・・・
最後に電源プラグをコンセントから抜いてください。

お知らせ

- ◆暖房運転直後など水抜きツマミから熱いお湯が出る場合があります。
- ◆再度使用する場合は、給湯・シャワー栓、暖房端末機の水抜きツマミが閉まっていることを確認してください。また、電源プラグをコンセントに差し込んでください。

長期間お湯を使用しないとき

○長期間使用しない場合は次の操作をしてください。

- 1 浴そうの水を排水する。
- 2 を押す（「入」の状態）。
- 3 を押す。
◆循環アダプタから水が出たり、ポンプの音が大きくなりますが、異常ではありません。（切替ユニット、循環ホースの水抜きをしています）
- 4 ●「かま洗浄」が終了したら、 を押す（「切」の状態）
●暖房端末機の水抜きを行う。
◆水抜き方法は、161-K902,161-K903は [22](#) を参照。

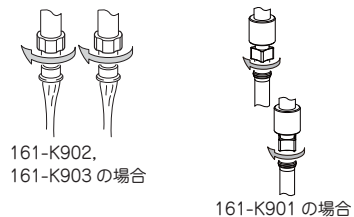
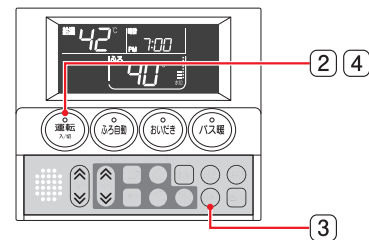

- 5 ガス元栓を閉じる。
- 6 給水元栓を閉じる。
- 7 シャワー栓を開ける。

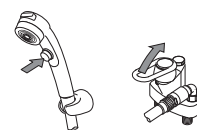
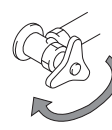

- 8 漏電ブレーカーをコンセントから抜く。

※給水および給湯配管に水抜き栓がない場合は電源プラグをコンセントから抜いたり、配電盤のブレーカーを「切」にしたりしないでください。



●再使用については、ガスふる給湯器取扱説明書の「初めてお使いいただくときは」[14](#)にしたがってください。

冬期の入浴について

○冬期など浴室・脱衣所と居室の温度差が大きいときは、急激な温度変化による身体への悪影響（ヒートショック）によって、特に高齢者は入浴時の事故につながるおそれがあります。入浴時に暖房機器で浴室と脱衣所を暖めるなどしてください。浴室を暖めるには、シャワーでお湯を流したり、浴そうにふたをしなくてお湯はりする方法もあります。

故障かな？ 修理を依頼される前に

次のことをお調べください

現象	お調べいただきたいこと
浴室が暖まらない	<ul style="list-style-type: none"> ●「弱」運転になっていませんか。 ●浴室のドアや窓が開いていませんか。 ●給湯やおいだきなどをしていませんか。
温風が出ない	<ul style="list-style-type: none"> ●浴室の温度は高くありませんか。 ●断水していませんか。 ●暖房経路内の循環水の湯温が上がると温風が出ます。

次のような場合は故障ではありません

こんな場合	理由
ふろ自動、暖房、おいだき、たし湯、かま洗浄運転中に“ギー”という部品の動く音がある。	ふろ配管経路を切り替える部品が動いている動作音であり異常ではありません。
暖房運転開始と終了時にふろ循環アダプタからお湯が出る時がある。	暖房配管の残水を排出する動作であり異常ではありません。
暖房運転を終了しても、しばらく温風が出る。	暖房配管内の冷却運転であり異常ではありません。
暖房運転開始直後にカラカラという音がある時がある。	配管内の空気が切替ユニット内のタンクに流れ込む時の音であり異常ではありません。2～3分程で音はなくなります。
暖房運転中にキシキシという音がある時がある。	温度変化で暖房端末機自体が膨張・収縮する音で異常ではありません。
暖房運転しているが、暖まらない。	<ul style="list-style-type: none"> ●本機器は0.75坪用です。浴室の広さが0.75坪より広い場合は、暖まらない場合があります。 ●浴室の窓やドアが開いていたり、換気扇をお使いの場合は暖まらない場合があります。
おいだき、たし湯、かま洗浄ができない。	●停電復帰後、電源投入（再投入）時は、「ふろ自動」スイッチを押し、浴そうの循環アダプタからお湯が出て止まることを確認してください。
ふろ自動、おいだき、たし湯、かま洗浄の動作がスイッチ操作から遅れて開始する。	暖房運転中にスイッチ操作を行うと、ふろ配管経路の切り替えや湯温調整のため、約60～90秒間、暖房運転を継続する場合があります。

その他 寸法図

■エプロン、暖房端末機（別売部品）[161-K902 または 161-K903]

※（ ）寸法は1200サイズ用です。

単位：mm

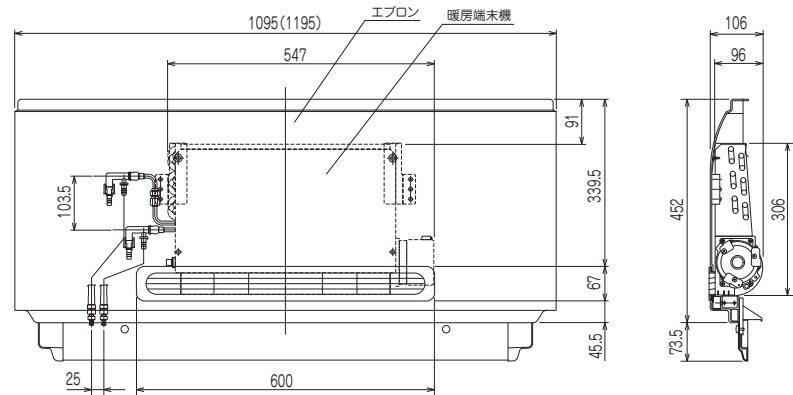

■切替ユニット（別売部品）[138-K705]

単位：mm

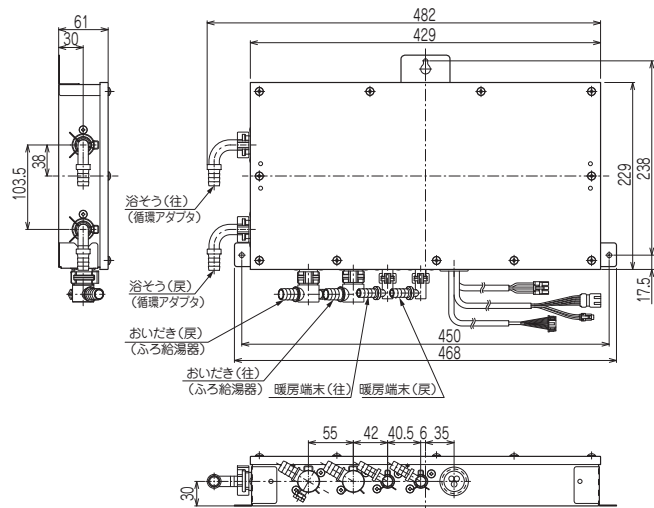

■ 仕様表

1. 暖房端末機：161-K902, 161-K903 (別売部品)

項 目		仕 様	
暖 房 端 末 機		161-K902	161-K903
外装寸法	本 体	幅 547 × 高さ 306 × 奥行 96mm	
	エプロン組み	幅 1095 × 高さ 530 × 奥行 106 mm	幅 1195 × 高さ 530 × 奥行 106 mm
質 量		4kg (エプロン込み：9kg)	4kg (エプロン込み：9kg)
接 続 寸 法		φ 11mm 専用継手	
性 能	定格出力	2.7kW (2,300kcal/h)	
風 量	強	3.9m ³ /分	
	弱	2.1m ³ /分	
対 応 浴 室		0.75 坪	

・本仕様は改良のためお知らせせずに変更することがあります。

ガスふろ給湯器

パッキン

外壁貫通設置形

131-K990型
131-K991型
131-K992型
231-K910型
231-K911型
231-K920型

暖房操作編

型式名 WF-S1602AT
WF-S1602ATL
WF-S1602AT-C
WF-1613AT
WF-1613ATL
WF-1201SA

取扱説明書

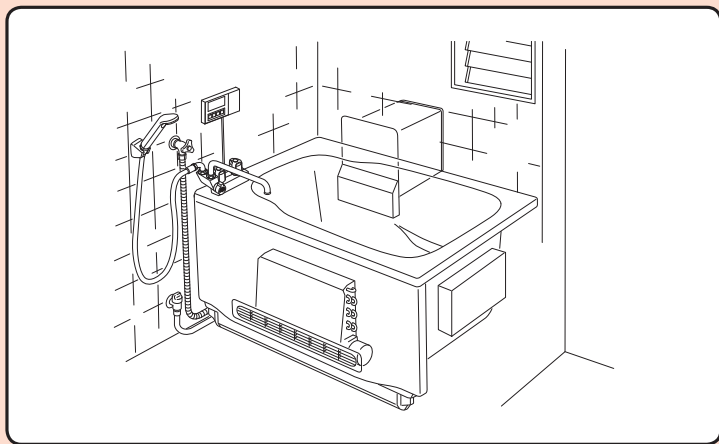

ご使用前に必ずこの説明書をよくお読みのうえ、正しくお使いください。
ご不明な点があればお買い求めの販売店、またはもよりの大阪ガスへお問い合わせください。

 **大阪ガス**



734T1134YA

も く じ

はじめに	特 長・・・・・・・・・・・・・・・・・・ 1 安全上のご注意・・・・・・・・・・ 2 各部の名まえとはたらき・・・・ 4
使用方法	暖 房 運 転・・・・・・・・・・・・・・ 10 ふろ自動運転から暖房運転への連動運転・・ 12 乾 燥 運 転・・・・・・・・・・・・・・ 15 換 気 運 転・・・・・・・・・・・・・・ 18 かま洗淨運転・・・・・・・・・・・・・・ 19 ふろ自動と暖房運転の予約・・・・・・ 20 機能の設定を変更する・・・・・・ 23
このようなときは	凍結のおそれがあるとき（凍結予防方法）・・ 25 長期間お湯を使用しないとき・・・・・・ 29 冬期の入浴について・・・・・・ 29
故障かな？	修理を依頼される前に・・・・・・ 30
その他	寸 法 図・・・・・・・・・・・・・・ 31 仕 様・・・・・・・・・・・・・・ 33 リ モ コ ン 音 声 一 覧・・・・・・・・ 34

この取扱説明書は、暖房・乾燥・換気機能、かま洗淨に関する内容のみ記載しています。

暖房・乾燥・換気機能、かま洗淨以外の項目については、ガスふろ給湯器本体に付属の取扱説明書をお読みのうえ正しくお使いください。

はじめに 特 長

1 冬期など浴室を暖めることができます。

入浴前、浴室が冷えている場合、を押すと浴室を暖めることができ、寒い冬場などの入浴が快適になります。

- ・暖房温度は25,27,30,32℃の中からお好みの温度に設定できます。
- ・暖房運転は10分から6時間まで設定できます。
- ・ふろ自動運転予約時に暖房運転も予約できますので、設定時刻には暖かい浴室で入浴できます。

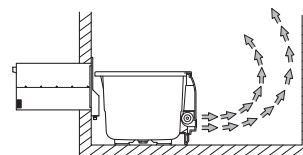



主な記号の説明

記号	内 容	記 載 例
	操作の順序を表します。	
	参照していただきたいページを表します。	
■	本製品が操作などにより、表示・動作する内容を表します。	■「運転ランプ」が点灯します。
●	操作をとまなう、知っておいていただきたいことを表します。	●一度設定すれば記憶します。
◆	その他の知っておいていただきたいことを表します。	◆通常は、節電モードをおすすめします。

はじめに 安全上のご注意

- 安全に使用していただくための重要な項目ですので、必ずお読みください。
- ここに示した事項は、安全に関する重要な内容を記載していますので、必ずお守りください。

この取扱説明書では、お客さまや近隣の方々への危害や財産への損害を未然に防止するために説明文および製品の表示では、いろいろな絵表示をしています。表示と意味は次のようになっています。内容をよくご確認ください。

注意表示	意	味
 警告	この表示を無視して誤った取り扱いをすると、人が死亡、重傷を負う可能性、または火災の可能性が想定される内容を示しています。	
 注意	この表示を無視して誤った取り扱いをすると、人が傷害を負う可能性および物的損害のみの発生が想定される内容を示しています。	
お願い	安全に快適に使用していただくために、理解していただきたい内容を示しています。	

絵表示には次のような意味があります。

絵表示	意味	絵表示	意味
	一般的な注意事項		一般的な禁止事項

警告

■エプロンを取り外さない

- 浴そうからエプロンを取り外さないでください。けがや、やけどのおそれがあります。(1050 サイズ浴槽用エプロンは除く) エプロンに暖房端末機が付いていますので、落としてけがをしたり、やけどのおそれがあります。

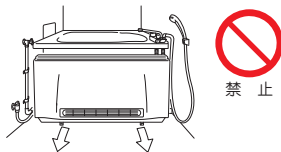

禁止

警告

■温風暖房について

- 頭髪や体を乾かすために使用しないでください。頭髪が機器にからんだり、「脱水状態」「低温やけど」のおそれがあります。
- 長時間にわたり温風を身体に直接当てないでください。「脱水状態」になったり、「低温やけど」の原因になります。特に体力のない病気の方、乳幼児、お子様、お年寄り、皮膚の弱い方、疲労の激しい方、深酒された方にはまわりの方が十分注意してください。
- 動植物に温風を直接当てないでください。動植物に直接風が当たると悪影響を及ぼす原因になります。
- 動作中に吹き出し口をはずしたり、指や棒を入れないでください。内部でファンが高速回転しているので、けがや、やけどの原因になります。
- 浴室が異常な温度となっていることを感じた場合は、直ちに使用を中止してください。



禁止

注意

■給湯・シャワー・おいだき・浴室暖房以外の用途には使用しない

- この機器は、給湯・シャワー・おいだき・浴室暖房以外の用途には使用しないでください。思わぬ故障や事故の原因となります。



禁止

お願い

■温風暖房について

- 温風の吹き出し口にスプレー缶やカセットこんろ用ボンベなどを置かないでください。万一、ガスが漏れて周囲に留まると発火・爆発の原因になります。
- 温風の吹き出し口の周囲にスプレー缶などを置かないでください。熱でスプレー缶の圧力が上がり爆発のおそれがあります。
- 温風の吹き出し口にカビとり剤、殺虫剤などをふきかけないでください。火災や故障、サビの原因になります。
- 温風の吹き出し口の前に物を置かないでください。熱変形、変色の原因となります。
- 入浴後は機器本体を良好に保つため、毎日窓を開けるなど必ず浴室の換気を行ってください。水滴がついたまま長期間運転を行わないとカビの発生原因となります。
- 化粧品類は浴室に放置しないでください。クリーム・ゼリー状の化粧品は人体の体温になじみ易くなるように作っているため、それ以上の温度になると変質の原因となります。
- 1050 サイズ浴槽についてはエプロンを取り外した状態で暖房端末機に洗剤等をかけないでください。

はじめに 各部の名まえとはたらき

■標準設置例

暖房端末機のみ設置している場合

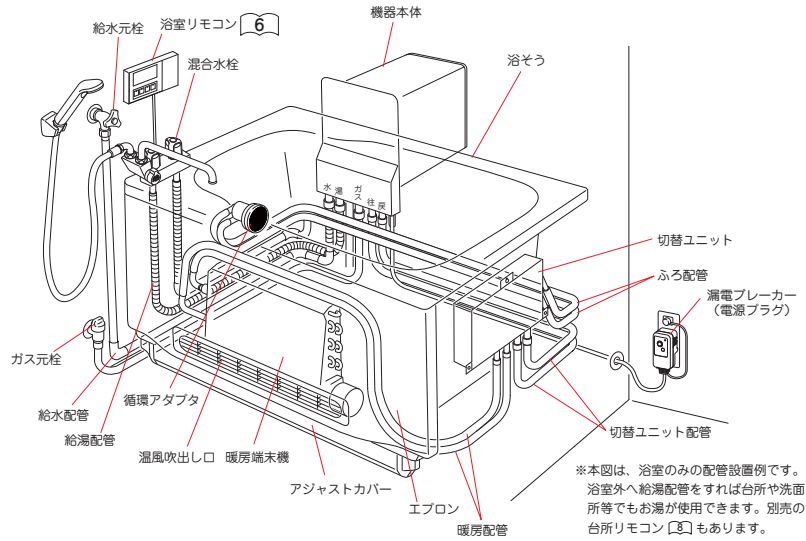

■標準設置例

暖房端末機を設置し、換気扇が連動接続されている場合

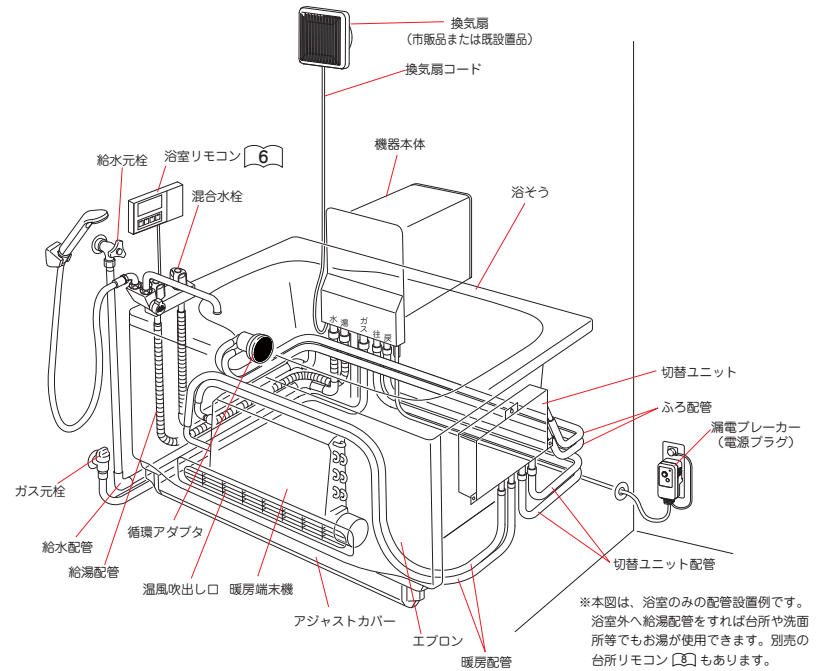

はじめに 各部の名まえとはたらき

■浴室リモコン

操作部 ※フタを開けた状態

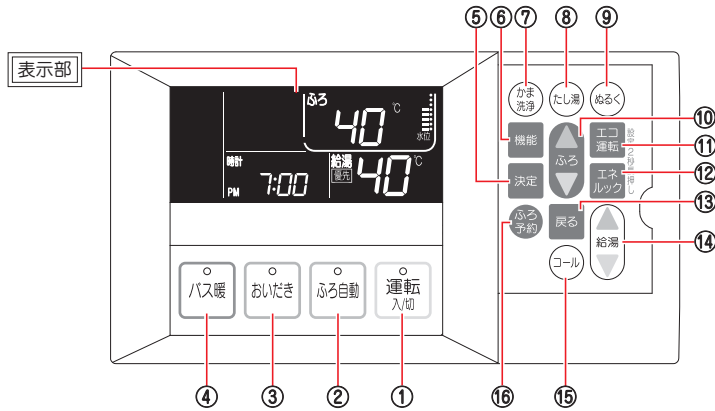

表示部 ※下記の表示は説明のためすべて表示したもので、実際の運転状態とは異なります。
※浴室リモコンのみの場合、優先表示は点灯しません。

暖房・乾燥・換気運転表示部

・各種運転表示

エネルギーモード表示部

・エネルギーモード設定表示
・使用量結果マーク

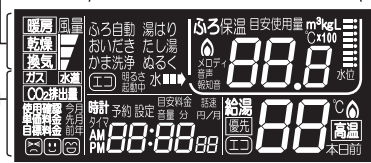

ふろ運転表示部

・各種運転表示
・お湯はり水位表示
・ふろ自動設定温度表示
・お湯はり動作表示
・ガス、水道使用量表示
・ふろエコ運転表示
・CO₂排出量表示
・ふろ炎マーク

時刻表示部

・時刻表示
・ふろ予約時刻表示
・ガス、水道料金表示

・ふろ保温時間表示
・エラー表示

給湯表示部

・給湯設定温度
・優先表示
・エネルギー日数表示
・給湯エコ運転表示
・給湯炎マーク

お知らせ

- スイッチを押すと、操作音「ピッ」がしてランプの表示が切り替わりますが、手早いスイッチ操作をすると、スイッチが受け付けないことがあります。しっかりと、スイッチを押して、ランプの表示が切り替わることを確認してください。
- リモコンフタは開けたままにせず、閉じた状態でご使用ください。
- 長時間機器停止状態からリモコン操作した場合、スイッチを押しても操作音が出ないことがあります。その時は再度スイッチを押してください。

- | | |
|---|--|
| ① 運転スイッチ | ・運転の「入」・「切」をします。 |
| ① 運転ランプ | ・運転「入」のとき緑色のランプが点灯します。 |
| ② ふろ自動スイッチ | ・設定された湯温・水位で湯はりを行い、自動で保温とたし湯をします。[12] |
| ② ふろ自動ランプ | ・ふろ自動「入」のとき橙色のランプが点灯します。 |
| ③ おいだしスイッチ | ・お風呂のおいだしをします。 |
| ③ おいだしランプ | ・おいだし「入」のとき橙色のランプが点灯します。 |
| ④ バス暖スイッチ | ・浴室内を暖めたり、乾燥・換気運転を行います。 |
| ④ バス暖ランプ | ・バス暖「入」のとき橙色のランプが点灯します。 |
| ⑤ 決定スイッチ | ・設定した運転や機能を確定します。
[10]、[13]、[15]、[18]、[21]、[23]、[24] |
| ⑤ エコ運転モードの各選択を確定します。 | |
| ⑤ エネルックの各種設定項目を確定します。 | |
| ⑤ ロック機能の設定 / 解除をすときに。
(戻るスイッチとの同時押し2秒) | |
| ⑥ 機能スイッチ | ・暖房機能の設定を変更するときに。[23]
・ふろ機能、リモコン機能の設定を変更するときに。 |
| ⑦ かま洗浄スイッチ | ・ふろ釜内の残り湯を排出します。[19]
※浴ぞうを空しておこなってください |
| ⑧ たし湯スイッチ | ・お風呂のお湯をたして沸き上げます。 |
| ⑨ ぬるくスイッチ | ・水を約10L注水します。 |
| ⑩ ふろ温度・時刻設定スイッチ | ・お湯はり、おいだし、たし湯温度を設定します。[32~48(1℃刻み)]
・エコ運転モードの各選択をすときに。
・エネルギーの各数値を入力すときに。
・エネルギーの各数値を確認すときに。
・暖房換気機能 [23]、[24] の内容変更をします。 |
| ⑪ エコ運転スイッチ | ・エコ運転を設定すときに。 |
| ⑫ エネルックスイッチ | ・エネルギーモードの設定、表示 / 終了すときに。
・エコ運転モードで個別設定モードに戻るすときに。
・エネルギー設定で次の選択画面へ移行すときに。 |
| ⑬ 戻るスイッチ | ・機能の設定で内容変更確定後、前の選択画面へ移行すときに。[24]
・ロック機能の設定 / 解除をすときに。
(決定スイッチとの同時押し2秒) |
| ⑭ 給湯温度設定スイッチ | ・給湯温度を設定します。[32,35,37~50℃(1℃刻み)、60℃]
・エネルギーの各数値を確認すときに。 |
| ⑮ コールスイッチ | ・浴室リモコン単独使用時：浴室リモコンから電子音が鳴ります。
(もう一度押すと停止します。) |
| ⑮ 台所リモコン接続時 | ・台所リモコンで電子音が鳴ります。 |
| ⑯ ふろ予約スイッチ | ・ふろ自動運転を予約します。[20] |

はじめに 各部の名まえとはたらき

■ 台所リモコン (138-K026) 〈別売部品〉

操作部

※ フタを開けた状態

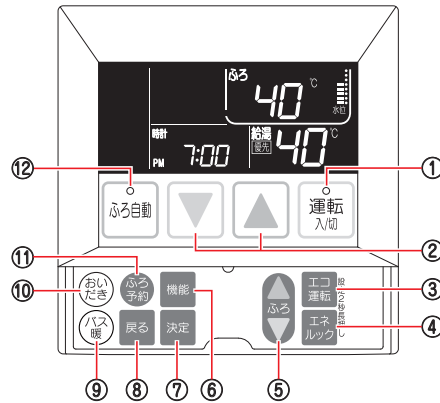

表示部

※ 下記の表示は説明のためすべて表示したもので、実際の運転状態とは異なります。

暖房・乾燥・換気運転表示部

・各種運転表示

エネルギーモード表示部

・エネルギーモード設定表示
・使用量結果マーク

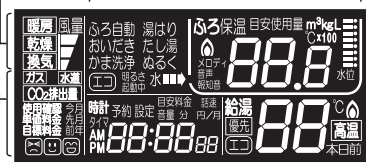

時刻表示部

・時刻表示
・ふろ予約時刻表示
・ガス、水道料金表示

ふろ運転表示部

・各種運転表示
・お湯はり水位表示
・ふろ自動設定温度表示
・お湯はり動作表示
・ガス、水道使用量表示
・ふろエコ運転表示
・CO₂ 排出量表示
・ふろ炎マーク

給湯表示部

・給湯設定温度
・エネルギー日数表示
・給湯エコ運転表示
・給湯炎マーク

お知らせ

- スイッチを押すと、操作音「ピッ」がしてランプの表示が切り替わりますが、手早いスイッチ操作をすると、スイッチが受け付けないことがあります。しっかりと、スイッチを押して、ランプの表示が切り替わることを確認してください。
- リモコンフタは開けたままにせず、閉じた状態でご使用ください。
- 長時間機器停止状態からリモコン操作した場合、スイッチを押しても操作音が出ないことがあります。その時は再度スイッチを押してください。

① 運転スイッチ 運転ランプ	<ul style="list-style-type: none"> ・運転の「入」・「切」をします。 ・運転「入」のとき緑色のランプが点灯します。
② 給湯温度設定スイッチ	<ul style="list-style-type: none"> ・給湯温度を設定します。[32,35,37~50℃(1℃刻み),60℃] ・エネルギーの各数値を確認するときに。
③ エコ運転スイッチ	<ul style="list-style-type: none"> ・エコ運転を設定するときに。
④ エネルギースイッチ	<ul style="list-style-type: none"> ・エネルギーモードの設定、表示 / 終了するときに。
⑤ ふろ温度・時刻設定スイッチ	<ul style="list-style-type: none"> ・お湯はり、おいだき、たし湯温度を設定します。[32~48℃(1℃刻み)] ・エコ運転モードの各選択をするときに。 ・エネルギーの各数値を入力するときに。 ・エネルギーの各数値を確認するときに。 ・暖房換気機能 [23]、[24] の内容変更をします。
⑥ 機能スイッチ	<ul style="list-style-type: none"> ・暖房機能の設定を変更するときに。[23] ・ふろ機能、リモコン機能の設定を変更するときに。
⑦ 決定スイッチ	<ul style="list-style-type: none"> ・設定した運転や機能を確認します。 [10]、[13]、[15]、[18]、[21]、[23]、[24] ・エコ運転モードの各選択を確認します。 ・エネルギーの各種設定項目を確認します。 ・ロック機能の設定 / 解除をするときに。 (戻るスイッチとの同時押し2秒)
⑧ 戻るスイッチ	<ul style="list-style-type: none"> ・エコ運転モードで個別設定モードに戻るときに。 ・エネルギー設定で次の選択画面へ移行するときに。 ・機能の設定で内容変更確定後、前の選択画面へ移行するときに。[24] ・ロック機能の設定 / 解除をするときに。 (決定スイッチとの同時押し2秒)
⑨ バス暖スイッチ	<ul style="list-style-type: none"> ・浴室内を暖めたり、乾燥・換気運転を行います。 [10] ~ [18]、[20]
⑩ おいだきスイッチ	<ul style="list-style-type: none"> ・お風呂のおいだきをします。
⑪ ふろ予約スイッチ	<ul style="list-style-type: none"> ・ふろ自動運転を予約します。[20]
⑫ ふろ自動スイッチ ふろ自動ランプ	<ul style="list-style-type: none"> ・設定された湯温・水位で湯はりを行い、自動で保温とたし湯をします。[12] ・ふろ自動「入」のとき緑色のランプが点灯します。

使用方法 暖房運転

○入浴前などに浴室内を暖めます。

運転前の準備と確認

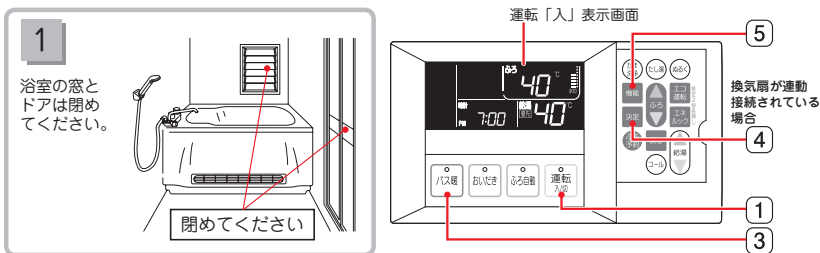

1 **バス暖** を押す。

■ 運転ランプが点灯し、表示画面が点灯します。

2 暖房温度、暖房風量を変更したい場合は、**[23]**、**[24]** に行ってください。

- ◆ 工場出荷時の設定値は暖房温度：27℃、暖房風量：Hi です。
- 設定値を変更したいときは **[24]**「暖房換気機能の設定を変更する」にて変更します。

3 **バス暖** を押す。

■ バス暖ランプと **暖房** が点灯し、リモコンから「暖房運転を開始します」と、音声でお知らせします。

(換気扇が連動接続されている場合のみ)

4 **決定** を押す。

- ※ 換気扇が連動接続されている場合は、**バス暖** を押すとバス暖ランプと **暖房** が点滅し、**決定** を押す、もしくは約5秒後に点灯に変わり確定されます。
- リモコンから「暖房運転を開始します」と、音声でお知らせします。

5 暖房時間を変更したい場合は、**機能** を押して変更する。

- ※ **機能** を押すと **[24]** の暖房時間設定画面に移動します。
- ◆ 工場出荷時の設定値は暖房時間：30分です。

暖房運転の開始

- 時刻表示部が暖房時間表示になり、暖房運転残り時間を表示します。
- 暖房端末機への注湯を約4L行うため、給湯表示部の **注湯** が点灯します。このとき、浴そうの循環アダプタからお湯が出ます。
- 暖房端末機への注湯が完了すると暖房経路の循環がはじまり、ふろ運転表示部の **ふろ** が点灯します。
- 暖房端末機が暖まると吹出し口から温風が出てきます。暖房運転表示部に **風量**、風量レベルが表示します。
 - ※ 約3～4分後に温風が出てきます。
 - ※ 風量レベルは暖房運転の状態でも自動的に変わります。
 - ※ 暖房運転中は温風の温度や浴室内の温度を調節するために **暖房** が点灯消灯を繰り返します。

暖房運転の終了

- 暖房時間表示は残り時間を表示し、残り時間が0:00(ゼロ)になると「バス暖ランプ」、**暖房**、**風量**、風量レベルが消灯し、リモコンから「暖房運転が終わりました」と、音声でお知らせします。しばらくしてから運転が停止します。
 - ※ 暖房時間表示は時計表示に切り替わります。
- 暖房運転中、**バス暖** を押すと暖房運転が停止します。
- ◆ 暖房運転終了後、循環アダプタから少量のお湯が出ます。
- ◆ 暖房運転中、おいだき操作などした場合、循環アダプタから少量のお湯が出ます。

お知らせ

- ◆ 暖房・乾燥・換気運転表示部に吹出し口からの風の強さを表示します。
- ◆ 浴室内温度によって風量レベルは自動で変わります。
 - ※ 風量レベル(微)は浴室内温度が設定温度に達している状態です。



- 暖房運転中にふろ機能メニューやリモコン機能メニューの設定を変更する場合は **[23]** **[3]** の設定画面の状態では **戻る** を押し、メニュー選択画面にし、**決定** で設定を変更する機能メニューを選択し、各機能の設定をしてください。各機能の詳細についてはガスふろ給湯器本体に付属の取扱説明書を参照してください。

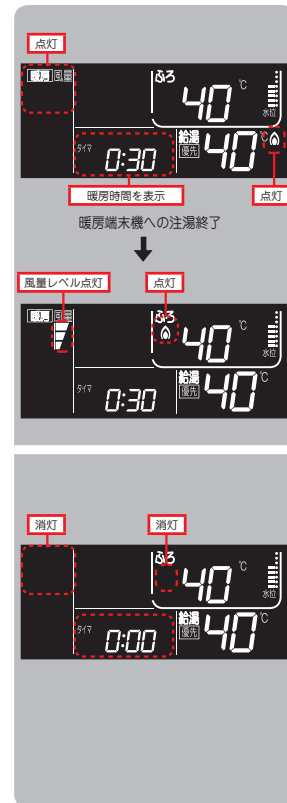

使用方法 ふろ自動運転から暖房運転への連動運転

○ふろ自動運転の沸き上げ完了後に暖房運転をします。

運転前の準備と確認

1

おふろの排水栓を開けて、浴そうにふたをします。
この機器は浴そうにふたをしたままお湯はりができます。

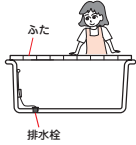

2

浴室の窓とドアを開めます。

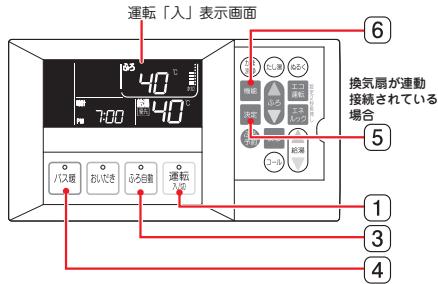
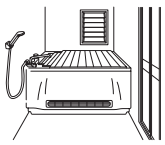

1

運転入

を押す。

■ 運転ランプが点灯し、表示画面が点灯します。

2

暖房温度、暖房風量を変更したい場合は、[23]、[24] に行ってください。

◆ 工場出荷時の設定値は暖房温度：27℃、暖房風量：Hi です。

3

ふろ自動

を押す。

- 「ふろ自動ランプ」が点灯、給湯表示部に 、ふろ運転表示部に 、 が点灯し、 マークが動きお湯はりが開始されます。
- ふろ自動運転開始時に、リモコンから「〇℃でふろ自動運転を開始します」と、音声でお知らせします。
- ◆ ふろ温度、水位を変更したい場合はガスふろ給湯器本体に付属の取扱説明書の「ふろ自動運転」をお読みください。工場出荷時の設定値はふろ温度：40℃、水位：5です。

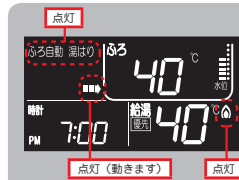

4

バス暖

を押す。

■ 換気扇が連動接続されていない場合、バス暖ランプと が点灯し、リモコンから「暖房運転を開始します」と、音声でお知らせします。

(換気扇が連動接続されている場合のみ)

5

決定

を押す。

※ 換気扇が連動接続されている場合は、 を押すと、バス暖ランプと が点滅し、 を押す、もしくは約5秒後に点灯が変わります。

■ リモコンから「暖房運転を開始します」と、音声でお知らせします。

6

暖房時間を変更したい場合は、 を押して変更する。

※ を押すと [24] の暖房時間設定画面に移動します。

◆ 工場出荷時の設定値は暖房時間：30分です。

暖房運転の開始

- ふろ自動運転の沸き上げ完了後に暖房運転を開始します。このとき、時計表示部が暖房時間表示に切り替わります。
- 時刻表示部が暖房時間表示になり、暖房運転残り時間を表示します。
- 暖房端末機への注湯を約4L行うため、給湯表示部の が点灯します。このとき、浴そうの循環アダプタからお湯が出ます。
- 暖房端末機への注湯が完了すると暖房経路の循環がはじまり、ふろ運転表示部の が点灯します。
- 暖房端末機が暖まりますと吹き出し口から温風が出てきます。暖房運転表示部に 、風量レベルが表示します。※ 約3～4分後に温風が出てきます。※ 風量レベルは暖房運転の状態でも自動的に変わります。※ 暖房運転中は温風の温度や浴室内の温度を調節するために が点灯消灯を繰り返します。
- 暖房運転開始から約10分後にメロディと「おふろが沸きました」と、音声でお知らせします。
- メロディと音声で沸き上がりをお知らせするまで 、、 は受け付けません。

暖房運転の終了

- 暖房時間表示は残り時間を表示し、残り時間が0:00(ゼロ)になると「バス暖ランプ」、、、、風量レベルが消灯し、リモコンから「暖房運転が終わりました」と、音声でお知らせします。しばらくしてから運転が停止します。
- ※ 暖房時間表示は時計表示に切り替わります。
- 暖房運転中、 を押すと暖房運転が停止します。
- ◆ 暖房運転終了後、循環アダプタから少量のお湯が出ます。

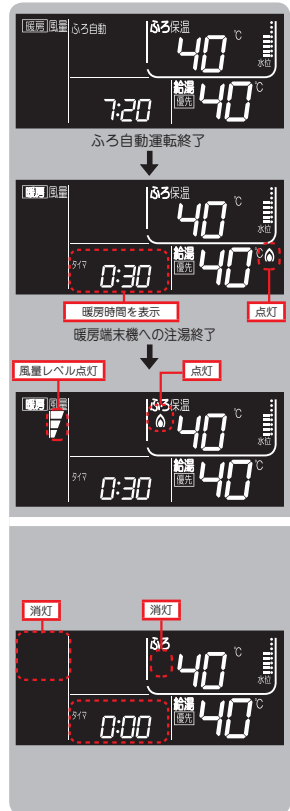

使用方法 ふろ自動運転から暖房運転への連動運転

お知らせ

- 暖房運転中に **PAUSE** を押すと暖房運転を一時停止し、ふろ自動運転となり、時計表示となります。
- ふろの沸き上げが完了しますと暖房運転を再開し、時計表示が暖房表示に切り替わります。このとき、暖房運転は初期設定時間に戻ります。



暖房運転ご使用上の注意

- 給湯、ふろ自動の自動保温中またはふろおいだき使用中に、**PAUSE** を押した場合、暖房運転は待機します。このとき暖房運転時間は進んでいますので、ある程度長めに設定してください。
- 暖房運転中に **PAUSE**、**ON/OFF**、**MODE** を押すと暖房運転を一時停止し、待機します。このとき暖房運転時間は進みます。
- 暖房運転中に **ON/OFF**、**PAUSE**、**MODE**、**WIND** を押すと、暖房運転を一時停止し、各々の動作を行います。流路の切り替えや湯温調整のため、ふろ自動、おいだき、たし湯、ぬるく動作が遅れる場合があります。
- 暖房運転中は、ふろ自動運転の自動保温、たし湯運転を行わない場合があります。
- 暖房運転開始時と終了時に給湯を使用すると湯量が減る場合があります。
- 暖房運転中に給湯を使用すると風速が弱くなる場合があります。
- 暖房「弱」運転にしますと、浴室の暖まるまでの時間が長くなります。
- ◆浴室内の温度が設定温度になると、自動的に「弱」運転になり、風量レベルは弱または、微となります。
- ◆暖房運転終了後、浴そうの水位が循環アダプタ以下のとき、循環アダプタから少量のお湯がでます。
- ◆浴そう下部からの温風ですので、足下が熱く感じることがあります。
- ◆浴室の種類、大きさ、季節などによって、暖まる時間は異なります。
- ◆浴室が冷えている場合、30分ぐらいの暖房運転をすることをおすすめします。運転時間が短いと肌寒く感じることがあります。
- ◆暖房運転を停止してからファンは遅れて停止します。浴室内の温度にもよりますが、約1～3分程度かかる場合があります。
- ◆浴室を暖めてから入浴してください。
入浴中に暖房した場合
 - ・温風が身体に直接あたると、寒く感じられることがあります。
 - ・浴室内の温度が低い場合には、十分な効果が得られないことがあります。
 - ・「強」にすると風が強くなり、肌寒く感じます。
 - ・風が当り不快と感じる場合はご使用をお控えください。
- ◆ふろ自動(保温)運転終了時(保温時間が経過したとき)、切替ユニットや暖房端末機内の水を入替えるため、浴そうの水位が循環アダプタ以下のとき、循環アダプタから少量のお湯が出ます。

使用方法 乾燥運転 換気扇が連動接続されている場合

- 浴室や衣類を乾かします。

運転前の準備と確認

1

- 浴室の窓とドアを開めます。
- 浴そうに水またはお湯が残っている場合は、ふろフタを開めます。
- 換気扇が浴室に設置されていることを確認する。
※浴室に換気扇がない場合は、乾燥できません。

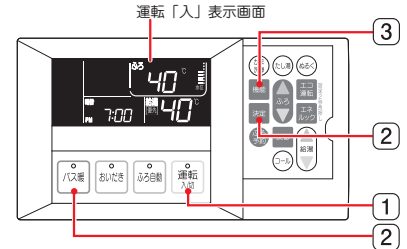
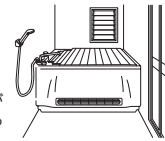

1

- 運転入閉** を押す。

- 運転ランプが点灯し、表示画面が点灯します。

2

- PAUSE** を2回押し、**決定** を押す。

乾燥運転の開始

- リモコンから「乾燥運転を開始します」と、音声でお知らせします。
- ※ **PAUSE** を1回押すとバス暖ランプと **暖房** が点滅します。続けて、**PAUSE** を押すとバス暖ランプと **乾燥** が点滅し、**決定** もしくは約5秒後に点灯に変わり乾燥運転が開始します。
- バス暖ランプが点灯し、時刻表示部が乾燥時間表示に変わり、換気扇が動きまます。
- 暖房端末機への注湯を約4L行うため、給湯表示部に **注湯** が点灯します。
- このとき、浴そうの循環アダプタからお湯が出ます。
- 暖房端末機への注湯が完了しますと暖房経路の循環は始まり、ふろ運転表示部に **乾燥** が点灯します。
- 暖房端末機が暖まりますと吹出し口から温風が出てきます。
※約3～4分後に温風が出てきます。
※乾燥運転中は温風の温度や浴室内の温度を調節するために **決定** が点灯消灯を繰り返します。

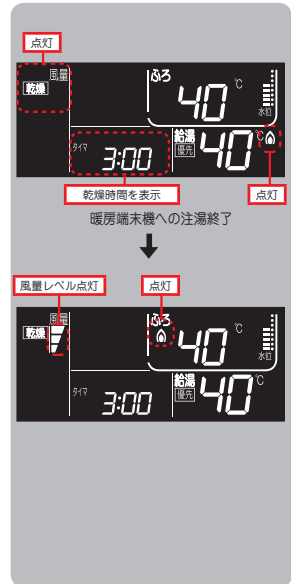

3

- 乾燥時間を変更したい場合は、**機能** を押して変更する。

- ※ **機能** を押すと [24] の乾燥時間設定画面に移動します。
- ◆工場出荷時の設定値は乾燥時間：3時間です。

乾燥運転の終了

- 乾燥時間表示は残り時間を表示し、残り時間が0:00（ゼロ）になると「バス暖ランプ」、、**風量**、風量レベルが消灯し、リモコンから「乾燥運転が終わりました」と、音声でお知らせします。しばらくしてから運転が停止します。
※乾燥時間表示は時計表示に切り替わります。
- 乾燥運転中、を押すと乾燥運転が停止します。
- ◆乾燥運転終了後、浴そうの水位が循環アダプタ以下のとき、循環アダプタから少量のお湯が出ます。

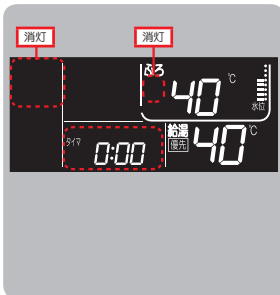

お知らせ

- 乾燥運転中にふる機能メニューやリモコン機能メニューの設定を変更する場合は の設定画面の状態では を押し、メニュー選択画面にし、 で設定を変更する機能メニューを選択し、各機能の設定をしてください。
各機能の詳細についてはガスふろ給湯器本体に付属の取扱説明書を参照してください。

衣類乾燥の使用方法

洗濯物を早く乾燥させるポイント

1. 洗濯物は十分に脱水してください。
●バスタオルやトレーナーなど厚手の衣類は乾燥するのに時間がかかります。
2. 浴そうのお湯は抜いて、ふたをしてください。
●浴そうのふたをした方が効果的に温風を循環できます。
3. 浴室の水滴はふき取ってください。
●浴室や浴そうが水で濡れたまま乾燥すると乾燥時間が長くなりますので、あらかじめ換気をするか、浴室の床や壁などの水滴はふき取ってください。
4. 衣類は平行になるように干してください。
●衣類と衣類のあいだは、温風がむらなく洗濯物に行きわたるように、少しすき間をあけて干すようにしてください。
●物干しパーには、洗濯物をかけたハンガーを10～15cmの間隔で吊り下げてください。
ハンガーの数は、物干しパー1本当たり7～10本が適当です。ハンガーの数が多くなったり洗濯物の間隔が狭くなると乾燥時間が長くなります。

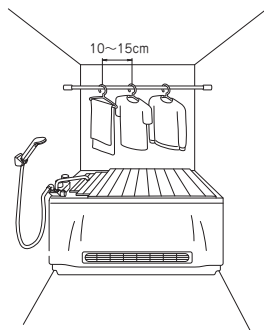

衣類乾燥の目安

- 乾燥時間は、浴室の種類、大きさ、季節、および洗濯物の種類や状態によって異なります。

■ 乾燥時間

衣類の質量	4 kg	2 kg
乾燥時間	3時間30分	2時間30分

※乾燥時間は目安です。気温、湿度、洗濯物の種類・厚さ・干し位置、浴室の乾燥状態・大きさ・断熱材の有無などによって変わります。

条件

- 浴室周囲温度：15℃
- 浴室周囲湿度：60%
- 脱水率：65～70%
- 浴室状態：水滴なし
- 浴そう状態：水なし
- 0.75坪ユニットバス

■ 衣類内容の例



乾燥運転ご使用上の注意

- 給湯使用中の場合、を押しても乾燥運転は待機します。このとき乾燥運転時間は進んでいます。
- 暖房運転中に乾燥運転に変更するときは を押し、暖房運転を停止させた後、乾燥運転を行ってください。
- ◆乾燥運転終了後、循環アダプタから少量のお湯がでます。
- 乾燥運転中にふる自動、おいだき、たし湯、ぬるくを押すと、乾燥運転を終了し、各々の動作に移ります。
- ふる自動、おいだき、たし湯、ぬるく運転中に乾燥運転は受け付けません。
- 乾燥運転中および運転停止直後は浴室の洗い場、壁、扉等が高温となりますので、入室されるときは、必ず運転を停止し、時間を置いてからにしてください。
- 乾燥運転を停止してからファンは遅れて停止します。浴室内の温度にもよりますが、約2分程度かかります。
- ◆ふる自動（保温）運転終了時（保温時間が経過したとき）、切替ユニットや暖房端末機内の水を入れ替えるため、浴そうの水位が循環アダプタ以下のとき、循環アダプタから少量のお湯が出ます。

使用方法 換気運転 換気扇が連動接続されている場合

○浴室を換気します。

運転前の準備と確認

1

浴室の窓とドアを開めます。
浴そうに水またはお湯が残っている場合は、ふろフタを開めます。
換気扇が浴室に設置されていることを確認する。
※浴室に換気扇がない場合は、換気できません。

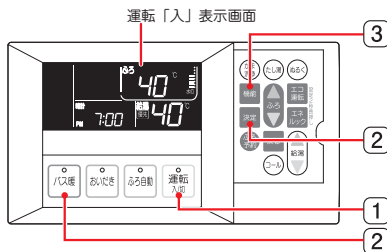
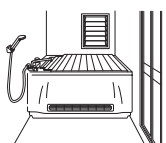

1 運転 入 を押す。

■運転ランプが点灯し、表示画面が点灯します。

2 パス暖 を3回押し、決定 を押す。

■バス暖ランプ、換気 が点灯し、時刻表示部が換気時間表示に変わり、換気扇が動きます。

※パス暖 を1回押しと暖房 が点滅します。続けて、パス暖 を押しと乾燥 が点滅します。続けてパス暖 を押しと換気 が点滅し、決定 もしくは約5秒後に点灯に変わり換気運転が開始します。

3 換気時間を変更したい場合は、機能 を押して

変更する。

※機能 を押しと [24] の換気時間設定画面に移動します。

◆工場出荷時の設定値は換気時間：30分です。



お知らせ

●換気運転中にふろ機能メニューやリモコン機能メニューの設定を変更する場合は [23] ③ の設定画面の状態 で戻る を押し、メニュー選択画面にし、設定を変更する機能メニューを選択し、各機能の設定をしてください。
各機能の詳細についてはガスふろ給湯器本体に付属の取扱説明書を参照してください。

使用方法 かま洗浄運転

○ふろ釜内の残り湯をきれいなお湯で押し流します。

運転前の準備と確認

1

排水栓を抜いて、浴そう内の水を排水します。

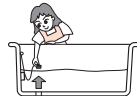

運転「入」表示画面

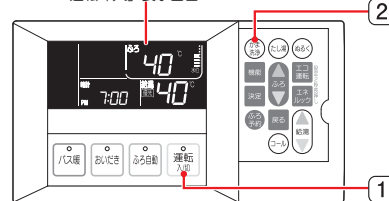

1 運転 入 を押す。

■運転ランプが点灯し、表示画面が点灯します。

2 かま洗浄 を押す。

■かま洗浄 が点灯し、マークが動き、しばらくして浴そうの循環アダプタから、ふろ設定温度のお湯が約4L出て、給湯表示部に が点灯します。
■ふろ釜と暖房端末機内の残り湯をきれいなお湯で押し流します。
■注湯が完了すると循環用ポンプが複数回作動して、ふろ釜内と暖房端末機内の残水を排出します。

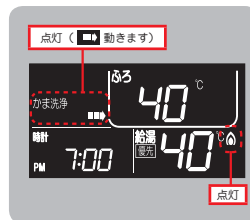

「かしこい」おふろ掃除



1. おふろの排水栓を抜いて、浴そうを空にします。
2. かま洗浄 をONにし、ふろ設定温度をできるだけ低くして (かま洗浄) を押してふろ釜内に残った浴そう水を排出します。
3. 浴そうのお掃除をはじめます。
4. 浴そうの排水栓を閉めます。

注意

◆かま洗浄中は循環アダプタから熱いお湯がでる場合がありますので循環アダプタに手や体を近づけないでください。

お知らせ

◆かま洗浄運転は、ふろ釜内の残り湯をきれいなお湯で押し流し排出する機能です。こびり付いた湯あかなどは洗浄できません。
◆かま洗浄運転時は、台所やシャワーなどの給湯栓は閉めてください。十分な排出ができないことがあります。
●かま洗浄運転中に (かま洗浄) を押しと、かま洗浄運転を終了します。
●かま洗浄運転中に (かま洗浄) を押しと、かま洗浄運転を終了し、各々の動作に移ります。
◆使用水圧の違いにより、かま洗浄 が点灯してから排水が完了するまでに時間がかかる場合があります。
◆長期間おふろを使用しなかった場合は、かま洗浄運転をしてからお使いください。

使用方法 ふろ自動と暖房運転の予約

○予約した時刻にお風呂を沸かし、浴室を暖めます。

運転前の準備と確認

1 お風呂の排水栓を開けて、浴そうにふたをします。

この機器は浴そうにふたをしたままお湯はりができます。

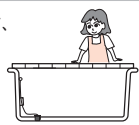

2

浴室の窓とドアを開めます。

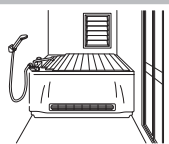

運転「入」表示画面

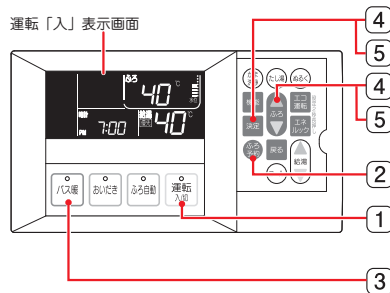

1 運転入を押し。

■運転ランプが点灯し、表示画面が点灯します。

2 ふろ予約を押し。

■ふろ自動ランプが点灯し、バス暖ランプが点滅します。

■予約、設定が点灯し、時計表示に現在設定されている予約時刻が表示されます。

◆電源投入時、または停電復帰時は、「PM7:00」表示になっています。



3 バス暖ランプが点滅中にバス暖を押し。

■バス暖ランプが点滅から点灯に変わります。

※暖房運転の予約をしない場合は、バス暖を押しせずバス暖ランプを点滅のままにしておくか、決定を押してバス暖ランプを消灯させてください。

※②の操作から約5秒後にバス暖ランプが消灯し、予約、設定が点滅に変わります。この間にバス暖を押ししないと暖房運転の予約はできません。

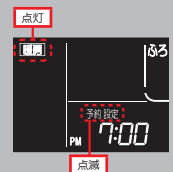

4 予約、設定が点滅中に決定で予約時刻(入浴したい時刻)の時を設定し、決定を押す。

■予約、設定 時計表示の現在設定の時が点滅しています。決定後、時計表示の現在設定の時が点灯します。

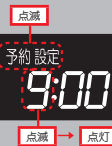

5 予約時刻(入浴したい時刻)の分を設定し、決定を押す。

■予約、設定、時計表示の現在設定の分が点滅しています。決定後、表示が点灯します。

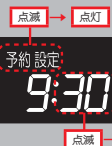

6 ふろの自動と暖房予約完了。

- ◆リモコンから「ふろ自動と暖房の予約を受け付けました」と、音声でお知らせし、設定が消灯します。
- 予約が表示された現在時刻表示に戻ります。
- ふろ自動と暖房運転予約待機となります。
- ◆台所リモコンでも同様の操作で予約時刻を設定できます。



予約運転の開始

■予約した時刻の*50分前になると、「ふろ自動ランプ」と「バス暖ランプ」が点灯し、お湯はりを開始します。

(現在時刻から、*50分以内に予約時刻を設定した場合、予約設定終了と同時に、自動お湯はりを開始します。)

※ふろ自動運転のみ予約をした場合、予約した時刻の40分前になると「ふろ自動ランプ」が点灯し、お湯はりを開始します。

◆ふろ自動運転の沸き上げ完了後に暖房運転を開始します。

※暖房は「強」運転となります。

◆暖房運転を開始してから約10分後にメロディと音声「お風呂が沸きました」でお知らせします。

※予約時刻前に暖房運転が終了することがありますので、暖房時間は長めに設定してください。※給水圧、水温、設定温度によっては、お風呂の沸き上げが20分以内に完了する場合がありますので、暖房時間は30分以上に設定することをおすすめします。

(暖房時間の設定は②4を参照ください。)

※ふろ自動保温・たし湯機能は、メロディ報知後から設定した保温時間動作します。

◆暖房運転のみの予約はできません。

◆初回の沸き上げ完了から設定した保温時間の間は、自動保温、たし湯運転を続けます。

※暖房運転中は、自動保温、たし湯運転を行わない場合があります。

! 予約自動運転ご使用上の注意

- ◆ 現在時刻の設定がされていないと「ふろ自動と暖房運転の予約」機能は動作しません。
- ◆ ふろ自動と暖房運転予約待機中に、予約解除するときは、**解除** を押してください。
- ◆ ふろ自動と暖房運転予約待機中に **電源**、**電源**、**電源**、**パワ**、**たし**、**設定** を押すと、予約は解除されます。
- ◆ ふろ自動と暖房運転予約時のお湯はリ水位・温度は、ふろ自動運転時の水位・ふろ温度になります。ふろ温度を変更する場合は、浴室リモコンで変更してください。
- ◆ 浴そうに、前日の残り湯が残っている場合(水からの沸き上げ)など、予約した時刻までに沸き上がらないことがあります。
- ◆ ふろ自動と暖房運転予約待機中に停電すると、予約は解除されます。

使い勝手に合わせて機能の設定の変更ができます。

機能メニュー選択画面にするとき

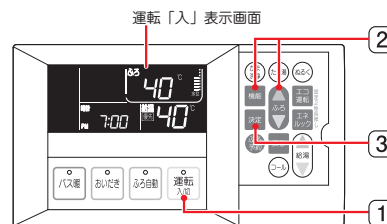

機能の設定を変更するとき **[24]**

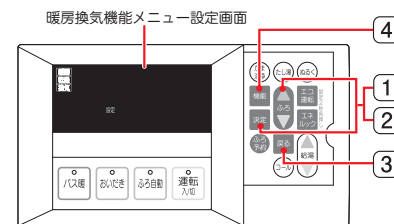

1 **運転** を押す。

■ 運転ランプが点灯し、表示画面が点灯します。

暖房換気機能メニュー選択画面にする

2 **機能** を押し **▲** / **▼** を押し暖房換気機能メニュー画面にする。

■ 暖房換気機能メニュー画面に切り替わり、**設定** が点灯、**暖房**、**乾燥**、**換気** が点滅します。

◆ 換気扇が連動接続されていない場合、**乾燥**、**換気** は表示されません。

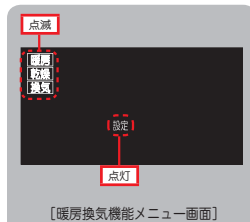

[暖房換気機能メニュー画面]

3 **決定** を押す。

■ 暖房換気機能メニュー選択画面に切り替わります。

[24] [暖房換気機能の設定を変更する] にて選択変更する。

暖房換気機能の設定を変更する

暖房換気機能メニュー
選択画面にする[23]
(決定で確定する)

1 決定で確定する

2 決定で確定する

3 戻るで前の選択画面へ移行

4 決定で選択終了

暖房時間
暖房時間を設定できます。
(工場出荷設定値：0:30)

点滅

点灯

点滅

10分 ⇨ (10分刻み) ⇨ 50分
⇨ 1時間 ⇨ 1時間30分 ⇨
(30分刻み) ⇨ 5時間30分 ⇨
6時間の設定ができます。

乾燥時間 ※
乾燥時間を設定できます。
(工場出荷設定値：3:00)

点滅

点灯

点滅

10分 ⇨ (10分刻み) ⇨ 50分
⇨ 1時間 ⇨ 1時間30分 ⇨
(30分刻み) ⇨ 5時間30分 ⇨
6時間の設定ができます。

換気時間 ※
換気時間を設定できます。
(工場出荷設定値：0:30)

点滅

点灯

点滅

10分 ⇨ (10分刻み) ⇨ 50分
⇨ 1時間 ⇨ 1時間30分 ⇨
(30分刻み) ⇨ 5時間30分 ⇨
6時間 ⇨ (1時間刻み) ⇨
10時間の設定ができます。

暖房風量
暖房風量を設定できます。
(工場出荷設定値：HI)

点滅

点灯

点滅

HI ⇨ Loの切り替えができます。
HI：浴室を素早く暖めたいとき
にお使いください。
温風が強く吹出し、浴室を
素早く暖めます。
Lo：入浴中も浴室を暖めたいと
きにお使いください。
温風を弱くします。

暖房温度
暖房温度を設定できます。
(工場出荷設定値：27℃)

点滅

点灯

点滅

25℃ ⇨ 27℃ ⇨ 30℃ ⇨
32℃の設定ができます。

暖房時間画面へ

※ 換気扇が連動接続されていない場合、乾燥時間・換気時間設定画面は表示されません。

○冬期は寒冷地以外の地方でも、急な寒波による凍結がおこることがあります。次のいずれかの方法で予防処置をとってください。

注意

- ◆ この機器は気温が下がってくると自動的に機器内を保温し凍結を予防するヒーターが組込まれています。通常は、機器の漏電ブレーカーをコンセントに入れた状態にしておけば機器内の凍結は予防できます。
- ◆ 凍結予防ヒーターは、リモコンのスイッチ操作に関係なく働きます。
- ◆ 暖房端末の凍結を予防するため、機器内のポンプ等が動作し、おいだき燃焼をすることがありますので、ガス栓を開いていることを確認してください。このとき、浴そよに少量の水またはお湯が出ます。また、リモコンの時計表示部に **F** が表示されます。

凍結予防運転表示

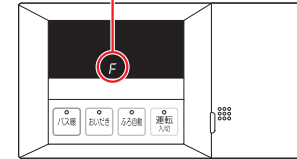

- ◆ ヒーターで凍結を予防できる気温の条件は、無風時-15℃まで、有風(4m/秒)時-10℃までです。気温がこれ以下になる時は、通水による方法や水抜き処置によって、凍結予防をしてください。[29]
- ◆ ヒーターは、機器内の保温はしますが、配管やバルブ類の凍結予防はできません。

1. 通常の寒さのときの予防方法

凍結予防ヒーターによる方法

機器の漏電ブレーカーを抜かない

- ◆ 抜けていると凍結予防ヒーターが作動しません。
- ◆ 漏電ブレーカーの漏電表示ランプが点灯している場合は凍結予防ヒーターが作動しません。

漏電している可能性もありますので、ガスふろ給湯器本体に付属の取扱説明書の「点検・お手入れ」[機器の漏電ブレーカーの点検]に従って点検してください。

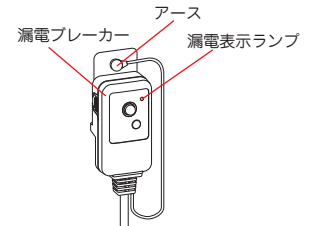

2. 冷え込みの厳しいとき※の予防方法

※外気温が-15℃以下や-15℃より高くても風があるとき

通水による方法（給湯側）

- ① リモコンが運転「切」（運転ランプ消灯）になっていることを確認する。
- ② ガス元栓を閉める。
- ③ 給湯栓やシャワー栓（お湯側位置）を開けて、少量の水を浴そうに流したままにする。
◆流量が不安定なことがありますので、念のため30分くらい後にもう一度流量を確認してください。

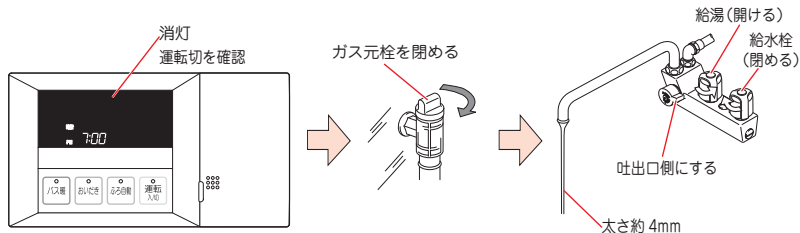

ポンプの水抜きによる方法（おいだき、暖房循環経路側）

- ① 浴そうの水を排水する。
- ② **おいだき** を押す（「入」の状態）。
- ③ **かま洗** を押す。
◆循環アダプタから水が出たり、ポンプの音が大きくなりますが、異常ではありません。（循環ホースの水抜きをしています。）
- ④ 「かま洗」が終了したら、**おいだき** を押す（「切」の状態）。

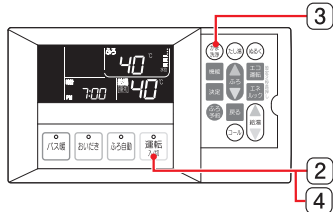

※ これらの処置をしても凍結するおそれがある場合は、水抜き **29** [長期間お湯を使用しないとき] を行ってください。

お知らせ

- ◆凍結により、水栓・循環アダプタから水が出ないときは、使用しないでください。
- ◆凍結したままで使用しますと、機器の故障の原因となります。
- ◆再度使用する場合は、ガス元栓、給湯・シャワー栓を閉め、解凍のを待ちます。解凍して、通水したあと、本体や配管から水漏れがないことを確かめてからご使用ください。
- ◆凍結により、機器が破損した場合、高額な修理費用がかかります。（保証期間内でも有料）
- ◆万一、機器や配管から水漏れするなどの異常がある場合は、ガス元栓、給水元栓を閉め、浴そうの排水栓を抜いてから、お買い求めの販売店、またはもよりの大阪ガスへご連絡ください。

暖房端末機側の水抜き方法

■暖房端末機 [161-K902 または 161-K903] の場合

アジャストカバーが取り付けられている場合

- ① 浴そうエプロン下部のネジ2ヶ所を外します。
ネジは左回して外れます。
- ② アジャストカバーを取り外します。
- ③ 水抜きツマミを2～3回転程度左にまわして、ゆるめます。
このときまわしすぎないようにしてください。水抜きツマミが落ちてしまうおそれがあります。

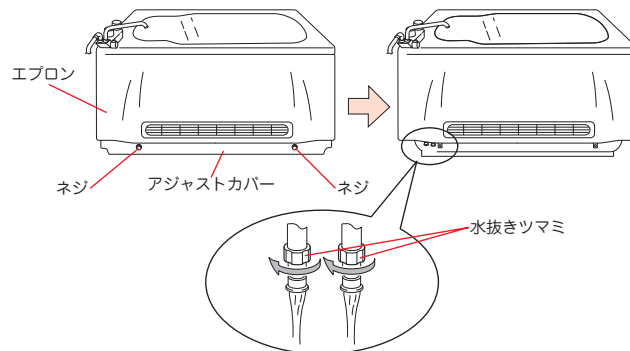

- ④ 水抜きが完了したら水抜きツマミを右に回しツマミを締めこんでください。
このとき締めこみが甘いと水漏れの原因となりますので、しっかり締めこんでください。
- ⑤ アジャストカバーを取り付けます。
- ⑥ 取り外したネジを再度取り付けて完了です。

アジャストカバーが取り付けられていない場合

- ① 水抜きツマミを2～3回転程度左にまわして水抜きをし、水が抜けたら右にまわして締めこんでください。

※水抜きが完了したら・・・

最後にガスふる給湯器の漏電ブレーカーをコンセントから抜いてください。

お知らせ

- ◆暖房運転直後など水抜きツマミから熱いお湯が出る場合があります。機器の停止後、温度が下がってから水抜きを行ってください。
- ◆再度使用する場合は、給湯・シャワー栓、暖房端末機の水抜きツマミが閉まっていることを確認してください。また、機器の漏電ブレーカーをコンセントに差し込んでください。

凍結のおそれがあるとき（凍結予防方法）

■暖房端末機 [161-K901] の場合

- ① 浴槽の取扱説明書のエプロンの取り外し方法に従ってエプロンを取り外します。
- ② 水抜きツマミを2～3回転程度左にまわして、ゆるめます。
このときまわしすぎないようにしてください。水抜きツマミが落ちてしまうおそれがあります。
※作業をする際は必ず手袋をして行ってください。

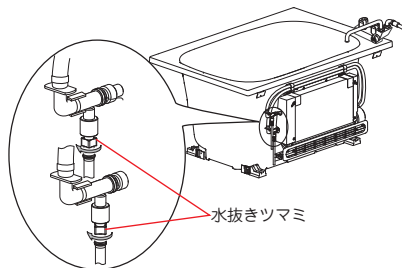

⚠ 注意

⚠ 水抜きツマミ以外は触らないでください
けがややけどを負うおそれがあります。

- ③ 水抜きが完了したら水抜きツマミを右に回しツマミを締めこんでください。
このとき締めこみが甘いと水漏れの原因となりますので、しっかり締めこんでください。
- ④ 浴槽の取扱説明書のエプロンの取り付け方法に従ってエプロンを取り付けします。

※水抜きが完了したら・・・
最後にガスふる給湯器の漏電ブレーカーをコンセントから抜いてください。

お知らせ

- ◆暖房運転直後など水抜きツマミから熱いお湯が出る場合があります。
- ◆再度使用する場合は、給湯・シャワー栓、暖房端末機の水抜きツマミが閉まっていることを確認してください。また、機器の漏電ブレーカーをコンセントに差し込んでください。

長期間お湯を使用しないとき

○長期間使用しない場合は次の操作をしてください。

- ① 浴そうの水を排水する。
- ② **入湯** を押す（「入」の状態）。
- ③ **循環** を押す。
◆循環アダプタから水が出たり、ポンプの音が大きくなりますが、異常ではありません。（切替ユニット、循環ホースの水抜きをしています）
- ④ ●「かま洗浄」が終了したら、**循環** を押す。（「切」の状態）
●暖房端末機の水抜きを行う。
◆水抜き方法は、161-K902,161-K903は **27**、161-K901は **28** を参照。

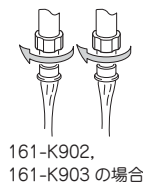
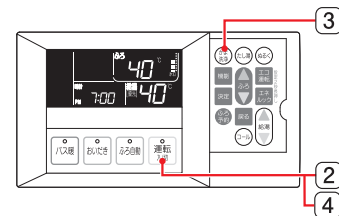

161-K902,
161-K903 の場合

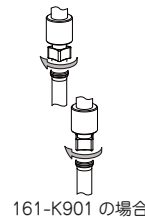

161-K901 の場合

- ⑤ ガス元栓を閉じる。
- ⑥ 給水元栓を閉じる。
- ⑦ 給水栓、給湯栓を開ける。

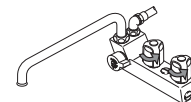
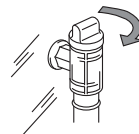

- ⑧ 機器の漏電ブレーカーをコンセントから抜く。

※給水および給湯配管に水抜き栓がない場合は機器の漏電ブレーカーをコンセントから抜いたり、配電盤のブレーカーを「切」にしたらないでください。



- 再使用についてガスふる給湯器に付属の取扱説明書「初めてお使いいただくときは」にしたがってください。

冬期の入浴について

- 冬期など浴室・脱衣所と居室の温度差が大きいときは、急激な温度変化による身体への悪影響（ヒートショック）によって、特に高齢者は入浴時の事故につながるおそれがあります。入浴時に暖房機器で浴室と脱衣所を暖めるなどしてください。浴室を暖めるには、シャワーでお湯を流したり、浴そうにふたをしないでお湯はりする方法もあります。

故障かな？ 修理を依頼される前に

次のことをお調べください

現象	お調べいただきたいこと
浴室が暖まらない。	<ul style="list-style-type: none"> ● 「弱」運転になっていませんか。 ● 浴室のドアや窓が開いていませんか。 ● 給湯やおいだしなどをしていませんか。
温風が出ない。	<ul style="list-style-type: none"> ● 浴室の温度は高くありませんか。 ● 断水していませんか。 ● 暖房経路内の循環水の湯温が上がると温風が出ます。

次のような場合は故障ではありません

こんな場合	理由
ふろ自動、暖房、おいだし、たし湯、かま洗浄運転中に“ギー”という部品の動く音がする。	ふろ配管経路を切り替える部品が動いている動作音であり異常ではありません。
暖房運転開始と終了時にふろ循環アダプタからお湯が出る時がある。	暖房配管の残水を排出する動作であり異常ではありません。
暖房運転を終了しても、しばらく温風が出る。	暖房配管内の冷却運転であり異常ではありません。
暖房運転開始直後にカラカラという音がする時がある。	配管内の空気が切替ユニット内のタンクに流れ込む時の音であり異常ではありません。2～3分程で音はなくなります。
暖房運転中にキシキシという音がする時がある。	温度変化で暖房端末機自体が膨張・収縮する音で異常ではありません。
暖房運転しているが、暖まらない。	<ul style="list-style-type: none"> ● 本機器は0.75坪用です。浴室の広さが0.75坪より広い場合は、暖まらない場合があります。 ● 浴室の窓やドアが開いていたり、換気扇をお使いの場合は暖まらない場合があります。
ふろ自動、おいだし、たし湯、かま洗浄の動作がスイッチ操作から遅れて開始する。	暖房運転中にスイッチ操作を行うと、ふろ配管経路の切り替えや湯温調整のため、約60～90秒間、暖房運転を継続する場合があります。

その他 寸法図

■エプロン、暖房端末機（別売部品）[161-K902 または 161-K903]

※（ ）寸法は1200サイズ用です。

単位：mm

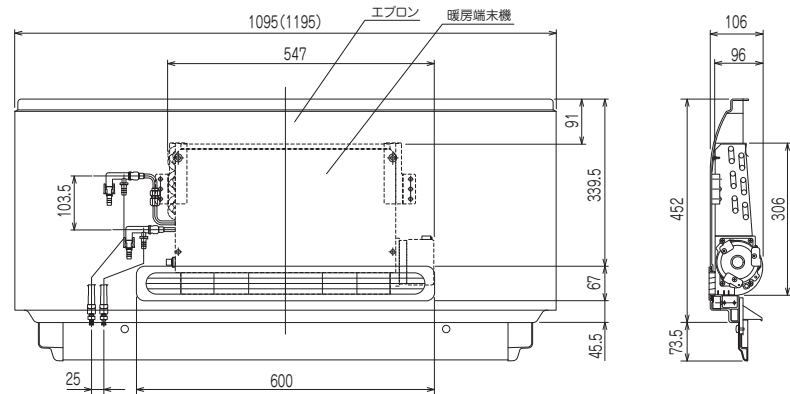

■暖房端末機（別売部品）[161-K901]（エプロンパネルなし）

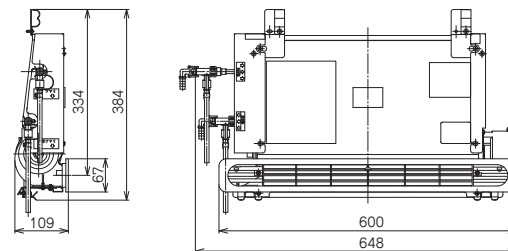

寸法図

■切替ユニット(別売部品)[138-K703、138-K705]

単位：mm

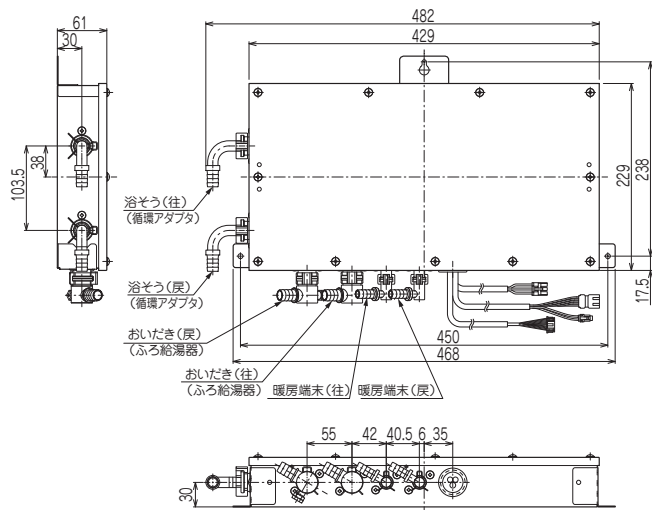

仕様

■仕様表

1. 暖房端末機：161-K902, 161-K903, 161-K901 (別売部品)

項目		仕様		
暖房端末機		161-K902	161-K903	161-K901
外装寸法	本体	幅 547 × 高さ 306 × 奥行 96mm		幅 648 × 高さ 384 × 奥行 109 mm
	エプロン組み	幅 1095 × 高さ 530 × 奥行 106 mm	幅 1195 × 高さ 530 × 奥行 106 mm	—
質量		4kg (エプロン込み：9kg)	4kg (エプロン込み：9kg)	5.2kg
接続寸法		φ 11mm 専用継手		
性能	定格出力	2.7kW (2,300kcal/h)		
	強	3.9m ³ /分		
風量	弱	2.1m ³ /分		
	対応浴室	0.75坪		

・本仕様は改良のためお知らせせずに変更することがあります。

■ リモコン音声一覧



リモコンの暖房・乾燥・換気操作をおこなったときの音声、リモコンの操作をしなくても出る音声について、一例を記載しています。

	操 作	音 声
暖房運転	暖房運転開始	暖房運転を開始します
	暖房運転終了時	暖房運転が終わりました
暖房機能の設定を変更する	暖房時間の設定を変更する	暖房時間を設定できます
	暖房運転の時間を設定	暖房時間を○分に設定しました
乾燥運転	乾燥運転開始	乾燥運転を開始します
	乾燥運転終了時	乾燥運転が終わりました
乾燥機能の設定を変更する	乾燥時間の設定を変更する	乾燥時間を設定できます
	乾燥運転の時間を設定	乾燥時間を○分に設定しました
換気運転	換気運転開始	換気運転を開始します
	換気運転終了時	換気運転が終わりました
換気機能の設定を変更する	換気時間の設定を変更する	換気時間を設定できます
	換気運転の時間を設定	換気時間を○分に設定しました

暖房機能かんたん操作ガイド

取扱説明書をよく読んで正しくご使用ください。

- 器具に表示してあるガス(ガスグループ)以外は使用しないでください。
- 器具内部の点検・掃除は必要ありませんが、異常の場合は販売店へご連絡ください。
- 使用時は、リモコンの表示に従って操作し、着火・消火をリモコンの表示により確認してください。
- 冬期は寒冷地だけでなく暖かい地方でも急な寒波により凍結することがあります。冷え込みが厳しいときは取扱説明書に記載してある要領で凍結予防をしてください。
- 暖房運転開始と終了時にふろ循環アダプタからお湯が出るときがあります。暖房配管の残水を排出する動作であり異常ではありません。

 警告	 高温注意	<ul style="list-style-type: none"> ●シャワー、出湯口など高温になることがあるので確かめて使用してください。やけどのおそれがあります。 ●お湯を使うとき、入浴するときは、必ず手でお湯の温度を確認してください。
 注意	やけど注意	<ul style="list-style-type: none"> ●使用中、使用直後は機器本体や排気口など高温部には触れないでください。やけどのおそれがあります。 ●浴そうからエプロンを取り外さないでください。けがややけどのおそれがあります。

入浴前に浴室を暖めておけば寒い冬場などの入浴が快適になります。

浴室を暖めたいとき

1. 浴室の窓とドアを閉めます。

2.  を押して「入」にします。

- ・運転ランプが点灯し、表示画面が点灯します。

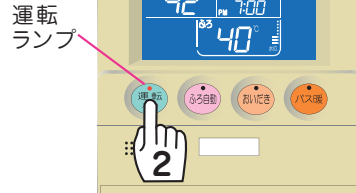

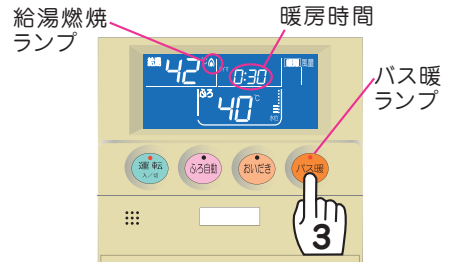

3.  を押します。

- ・バス暖ランプが点灯し、『暖房運転を開始します』と音声でお知らせします。
- ・時刻表示部が暖房時間表示になります。
- ・給湯燃焼ランプ、暖房、風量が点灯します。

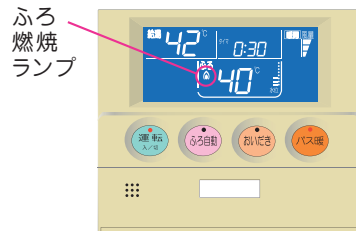

- ・給湯燃焼ランプ が消灯し、ふろ燃焼ランプ、風量レベルが点灯します。
- ・暖房吹出口から温風が出ます。



- ・暖房時間がゼロになるとバス暖ランプ、ふろ燃焼ランプ、暖房、風量、風量レベルが消灯し、約1分後に運転が停止します。

自動でお風呂を沸かし 浴室を暖めたいとき

1. 浴そうの排水栓を閉め、浴そうにフタをし、浴室の窓とドアを閉めます。
2. **運転**を押して「入」にします。
 - ・運転ランプが点灯し、表示画面が点灯します。
3. **ふろ自動**を押します。
 - ・ふろ自動ランプが点灯し、次に給湯燃焼ランプが点灯し、お湯はりを始めます。
 - ・ふろ設定温度を確認してください。
4. つづけて**バス暖**を押します。
 - ・バス暖ランプが点灯します。
 - ・ふろ自動運転の沸き上げ完了後に暖房運転を開始します。

ふろ自動
ランプ
運転
ランプ

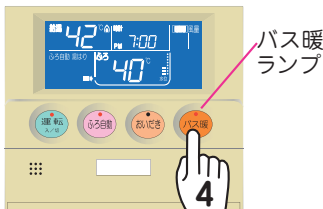
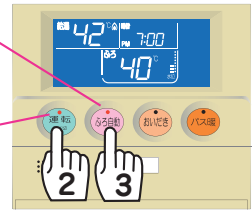

ふろ自動運転
沸き上げ完了後



暖房運転開始から約10分後にメロディと音声で沸き上がりをお知らせします。

予約した時刻に自動でお風呂を 沸かし浴室を暖めたいとき

1. 浴そうの排水栓を閉め、浴そうにフタをし、浴室の窓とドアを閉めます。
2. **運転**を押して「入」にします。
 - ・運転ランプが点灯し、表示画面が点灯します。
3. **ふろ予約**を押します。
 - ・ふろ自動ランプが点灯し、バス暖ランプが点滅します。
 - ・時計表示部に予約時刻が表示されます。
4. **バス暖ランプが点滅中にバス暖**を押します。
 - ・バス暖ランプが点滅から点灯に変わります。
5. **決定**を押します。
 - ・予約、設定が点灯し、予約時刻が確定されます。

運転
ランプ

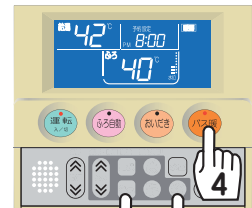
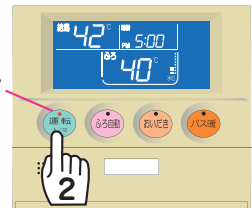

予約した時刻の50分前になると、ふろ自動ランプとバス暖ランプが点灯し、お湯はりを開始します。



暖房機能かんたん操作ガイド

※換気、乾燥機能を使用する場合は、別売部品に付属の取扱説明書をお読みください。

取扱説明書をよく読んで正しくご使用ください。

- 機器に表示してあるガス(ガスグループ)以外は使用しないでください。
- 機器の異常を感じた際は、販売店へご連絡ください。
- 使用時は、機器の動作状態や着火・消火をリモコンの表示により確認してください。
- 冬期は急な寒波により凍結することがあります。冷え込みが厳しいときは取扱説明書に記載してある要領で凍結予防をしてください。
- 暖房運転開始時と終了時にふろ循環アダプタからお湯が出る場合があります。これは配管の残水を排出する動作であり異常ではありません。

<p>⚠ 警告</p>	<p>⚠ 高温注意</p>	<ul style="list-style-type: none"> ●シャワー、出湯口など高温になることがあるので確かめて使用してください。やけどのおそれがあります。 ●お湯を使うとき、入浴するときは、必ず手でお湯の温度を確認してください。
<p>⚠ 注意</p>	<p>やけど注意</p>	<ul style="list-style-type: none"> ●使用中、使用直後は機器本体や排気口など高温部には触れないでください。やけどのおそれがあります。 ●浴そうからエプロンを取り外さないでください。けがややけどのおそれがあります。

入浴前に浴室を暖めておくことで寒い冬場などの入浴が快適になります。

浴室を暖めたいとき

1. 浴室の窓とドアを閉めます。

2. **運転 入浴** を押して「入」にします。

- 運転ランプが点灯し、表示画面が点灯します。

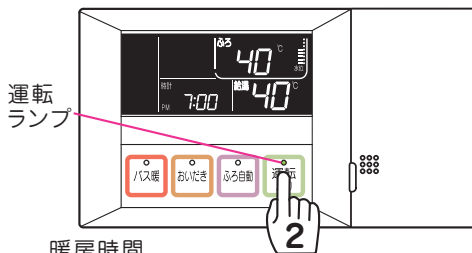

3. **バス暖** を押します。

- バス暖ランプが点灯し、『暖房運転を開始します』と音声でお知らせします。
- 時刻表示部が暖房時間表示になります。
- 給湯燃烧ランプ、暖房、風量が点灯します。

暖房時間

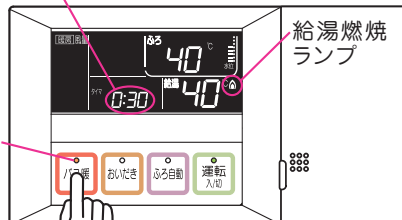

- 給湯燃烧ランプが 消灯し、ふろ燃烧ランプ、風量レベルが点灯します。
- 暖房吹出口から温風が出ます。

ふろ燃烧ランプ

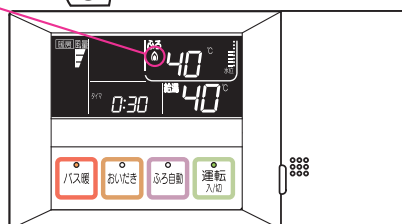

- 暖房時間がゼロになるとバス暖ランプ、ふろ燃烧ランプ、暖房、風量、風量レベルが消灯し、約1分後に運転が停止します。

自動でおふろを沸かし 浴室を暖めたいとき

1. 浴そうの排水栓を閉め、浴そうにフタをし、浴室の窓とドアを閉めます。
2.  を押して「入」にします。

・運転ランプが点灯し、表示画面が点灯します。

3.  を押します。

・ふろ設定温度を確認してください。
・ふろ自動ランプが点灯し、次に給湯燃焼ランプが点灯し、お湯はりを始めます。

4. つづけて  を押します。

・バス暖ランプが点灯します。
・ふろ自動運転の沸き上げ完了後に暖房運転を開始します。

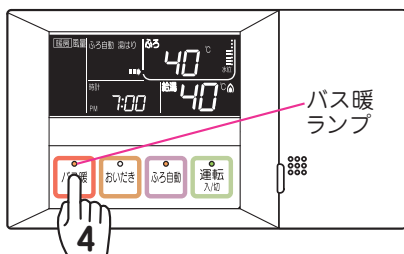
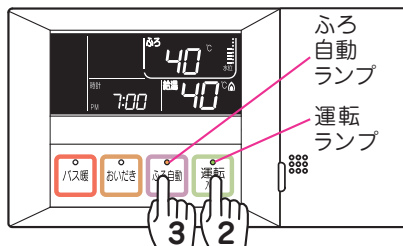

ふろ自動運転
沸き上げ
完了後

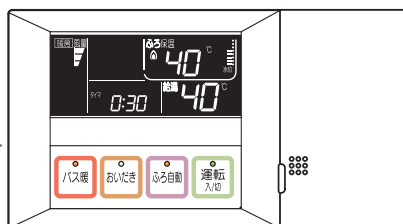

暖房運転開始から約10分後にメロディと音声で沸き上がりをお知らせします。

予約した時刻に自動でおふろを 沸かし浴室を暖めたいとき

1. 浴そうの排水栓を閉め、浴そうにフタをし、浴室の窓とドアを閉めます。
2.  を押して「入」にします。

・運転ランプが点灯し、表示画面が点灯します。

3.  を押します。

・ふろ自動ランプが点灯し、バス暖ランプが点滅します。
・時計表示部に予約時刻が表示されます。

4. バス暖ランプが点滅中に  を押します。

・バス暖ランプが点滅から点灯に変わります。

5.  を押します。

・予約、設定が点灯し、予約時刻が確定されます。

予約した時刻の50分前になると、
ふろ自動ランプとバス暖ランプが点灯し、お湯はりを開始します。

